

VIKTIG SIKKERHETSINFORMASJON

Denne bruksanvisningen inneholder viktig informasjon om sikkerhet, bruk og vedlikehold av din nye platetopp. Les bruksanvisningen nøye og oppbevar den på et lett tilgjengelig sted for fremtidig referanse.

Forholdsregler og generelle råd

- Denne platetoppen er i samsvar med alle forskrifter og lovbestemmelser angående apparatets sikkerhet og elektromagnetiske kompatibilitet. Likevel bør personer med pacemaker holde seg på trygg avstand fra apparatet. Dette er fordi det ikke er mulig å garantere at alle pacemakere på markedet samsvarer med de normene som dette apparatet ble testet i forhold til, og dermed er det ikke mulig å gi en absolutt garanti for at det ikke foreligger fare for skadelige innvirkninger.
- Håndtering av emballasjen: Det er svært viktig at emballasjematerialet avhendes ifølge gjeldende miljøforskrifter.
- Platetoppen er kun beregnet på mattilberedning i privat husholdning. All annen bruk er ulovlig. Produsenten fraskriver seg ethvert ansvar ved uforskriftsmessig bruk.
- Dette apparatet må ikke brukes av personer (deriblant barn) med reduserte fysiske, sansemessige eller mentale evner, eller mangel på erfaring og kunnskap, uten tilsyn eller opplæring i bruk av apparatet av en person som har ansvar for deres sikkerhet.
- Kokesonene når høye temperaturer under bruk: Hold barn på god avstand fra apparatet, slik at de ikke risikerer forbrenninger.
- H** Bokstaven "H" vises på betjeningspanelet for å indikere at det er "restvarme" i tilhørende kokesone: Temperaturen på kokesonen er høyere enn 60 °C: Man må ikke berøre den eller plassere gjenstander på den inntil bokstaven "H" slukkes.
- Ikke bruk apparatet hvis den keramiske overflaten har skader eller sprekker. I dette tilfellet må du kontakte serviceverkstedet så raskt som mulig.
- Alle reparasjoner eller vedlikeholdsarbeider på apparatet må kun utføres av kvalifisert tekniker.
- Denne platetoppen er utstyrt med en termobeskyttelse som hindrer fare for at indre kretser skades av høye temperaturer fra andre varmekilder (f.eks. stekeovn som installeres under). Hvis temperaturen på de elektroniske kretsene overstiger sikkerhetsnivået, vil den termiske sikringen aktiveres og platetoppen automatisk slå seg av.

Displayet vil vise en feilmelding (jfr. avsnittet "Feilsøkningsliste"). Så snart temperaturen har sunket ned til et sikkert nivå, vil platetoppen igjen kunne brukes som normalt.

- Forsikre deg om at kokesonene og undersidene av grytene er tørre før bruk.
- På kokesonene må det aldri legges metallgjenstander som kjøkkenredskap (kniver, gaffler, skjeer osv.), lokk eller annet, da disse kan bli svært varme.
- Det er viktig at man hele tiden er tilstede ved tilberedning av mat hvor det benyttes kokende olje eller fett som kan ta fyr ved overoppheting. Hvis oljen tar fyr må du aldri prøve å slukke ilden med vann: Slå av platetoppen og legg umiddelbart lokk på gryten. La gryten bli stående og avkjøle seg på kokesonen. Brukt olje skal avhendes på en forskriftsmessig måte.
- Når tilberedningen er ferdig, trykk på tasten .

Før bruk



VIKTIG: Kokesonene vil ikke slå seg på dersom gryten/pannen ikke har riktig størrelse. Bruk kun kokeredskap med symbolet "INDUKSJONSSYSTEM" (Figur på siden). Før platetoppen slås på, skal kokeredskapet plasseres på riktig kokesone.



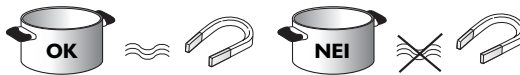





Kokeredskap du allerede eier:



Bruk en magnet for å sjekke om panner og gryter egner seg til induksjonsplatetoppen: en gryte er ikke egnet dersom den ikke kan registreres magnetisk.

- Pass på at grytene og pannene ikke er ru i bunnen, da det ellers kan oppstå riper på platetoppen. Kontroller kokeredskapene.
- Sett aldri tomme kokeredskaper på en varm kokesone, spesielt ikke hvis de er emaljerte eller av aluminium. Det kan føre til at bunnen av kokeredskapene eller overflaten på platetoppen blir skadet.
- Plasser aldri varme gryter eller panner oppå betjeningspanelet på platetoppen. Det kan føre til skader.

Anbefalt diameter på gryter og panner

 Ø 26 cm	 Ø 17 cm → 26 cm	 Ø 18 cm	 Ø 12 cm → 18 cm
 Ø 21 cm	 Ø 14 cm → 21 cm	 Ø 14,5 cm	 Ø 9 cm → 14,5 cm

(Ta vare på bruksanvisningen)

INSTALLASJON og ELEKTRISK TILKOBLING



ADVARSEL! Installasjon må utføres av kvalifisert, fagutdannet person som kjenner gjeldende sikkerhets- og installasjonsforskrifter. Produsenten fraskriver seg ethvert ansvar for skader på personer, dyr eller ting som skyldes manglende overholdelse av instruksene som gis i dette kapittelet.

ELEKTRISK TILKOBLING

- Den elektriske tilkoblingen må være ferdig før apparatets nettleddning kobles til strømforsyningen.
- Elektrisk tilkobling må utføres i samsvar med det lokale elverkets gjeldende forskrifter.
- Forsikre deg om at nettspenningen som er oppgitt på typeplaten på undersiden av apparatet svarer til nettspenningen i ditt hjem.
- Det er påbudt å jorde apparatet: Bruk kun ledere (inkludert jordleder) med tilstrekkelig tverrsnitt.
- Ved elektrisk tilkobling skal det benyttes en nettleddning av typen H05 RR-F som vist i tabellen "Strømspenning".

Tilkobling til klemmebrettet

Koble den gule/grønne jordlederen til klemmen med symbolet . Den ovennevnte lederen skal være lengre enn de andre.

1. Fjern lokket på klemmebrettet (A) ved å løsne skruen og sett lokket i hengslet (B) på klemmebrettet.
2. Fjern ca. 70 mm av mantelen på nettleddningen.
3. Fjern ca. 10 mm av mantelen på lederne. Stikk deretter nettleddningen inn i kabelklemmen og koble lederne til klemmene som vist på koblingsskjemaet ved klemmebrettet.
4. Fest nettleddningen ved hjelp av kabelklemmen.
5. Lukk lokket (C) og skru det fast til klemmebrettet med skruen som ble fjernet - punkt (1).





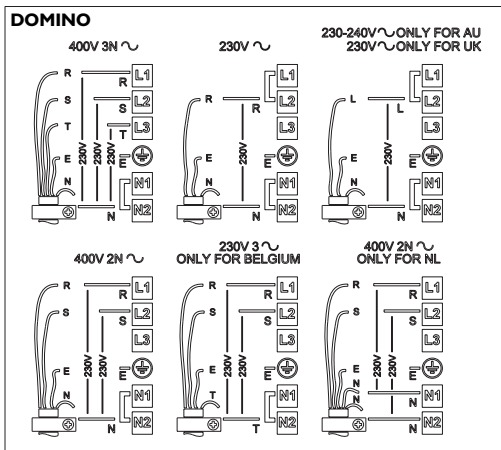

Hver gang platetoppen kobles til strømnettet utfører den en automatisk kontroll som varer i noen sekunder.



ADVARSEL! Advarsel! Nettleddningen må være lang nok til at platetoppen kan fjernes fra kjøkkenbenken, og må plasseres slik at det ikke oppstår skade eller overoppheting som følge av kontakt med platetoppens underside. Ikke bruk skjøteledninger.

Strømspenning

Ledere	Antall x størrelse
230V ~ + 	3 X 4 mm ² (3X2,5 mm ² Domino)
230-240V ~ + 	3 X 4 mm ² (kun Australia) (3X2,5 mm ² Domino)
230V 3 ~ + 	4 X 1,5 mm ²
400V 3N ~ + 	5 X 1,5 mm ²
400V 2N ~ + 	4 X 1,5 mm ²



Hvis platetoppen leveres med ferdig montert strømledning følger du instruksjonene på etiketten som er festet til ledningen. Tilkobling til strømnettet skal utføres med en flerpolet bryter med en kontaktåpning på minst 3 mm.

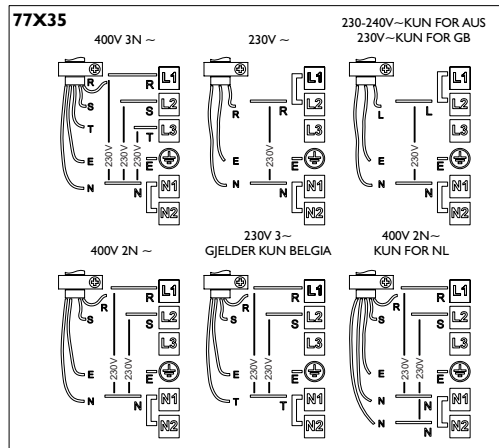
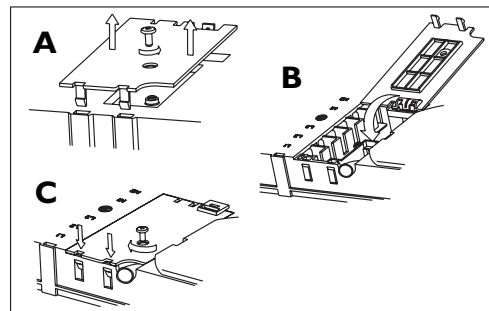

Installasjon og festing



ADVARSEL! Installatør er ansvarlig for eventuelle skader som skyldes ukorrekt installasjon.

For at korrekt drift skal kunne garanteres, må apparatet installeres på en fullstendig plan overflate. Når det gjelder størrelsen på åpningen, se figuren under.

Kjøkkenbenken skal ha en tykkelse på 20-50 mm. Om nødvendig må man skjære til kjøkkenbenken og seksjonen. Rengjør utskjæringen grundig slik at ikke eventuelt spon får innvirkning på apparatets drift.

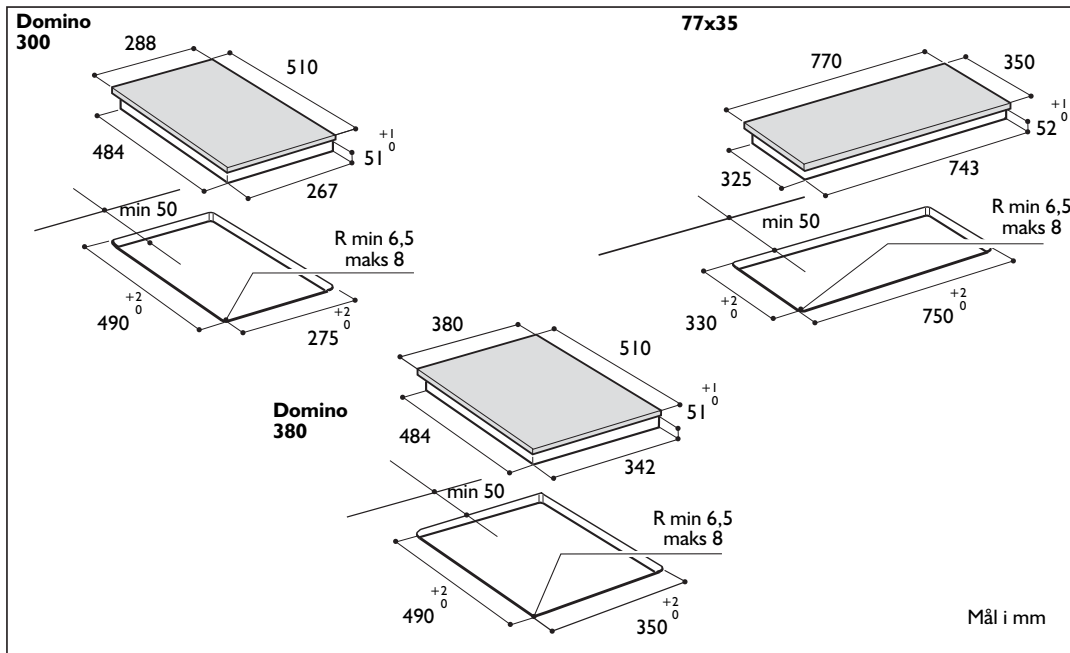

For at korrekt drift skal kunne garanteres, må apparatet installeres på en fullstendig plan overflate. Plattetoppen må bygges inn i en kjøkkenbenk med en tykkelse på mellom 20 og 50 mm.

Om nødvendig må man skjære til kjøkkenbenken og seksjonen. Pass på at alt støv i åpningen er fjernet, ellers kan det oppstå skader på plattetoppen.

I illustrasjonen under finner du minstemålene for avstanden mellom induksjonsplattetoppen og skapet eller skilleveggen. Dersom plattetoppen skal installeres ved siden av et kjøkkenskap, må det være minst 100 mm fri klaring mellom kanten av plattetoppen og sideveggen på kjøkkenskapet.

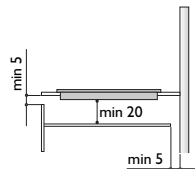

Montering profitt

1. Plassere klemmene (A) i det tilhørende sporet på rammen på plattetoppen, (fig. 3) dersom de ikke allerede er montert.
2. Beregn midten på åpningens loddrette sider (fig. 1)
3. Plassere brakettene (C) midt på midtpunktet på sidene. Oversiden på brakettene skal være i flukt med overflaten på plattetoppen (fig. 2).
4. Fest brakettene med de 4 medfølgende skruene (B) i de tilhørende hullene.
5. Plassere plattetoppen i åpningen. Pass på at klemmene (A) låses i åpningene (fig. 4).

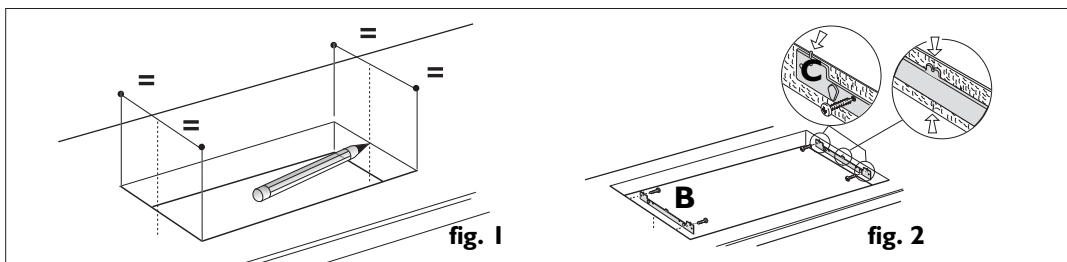

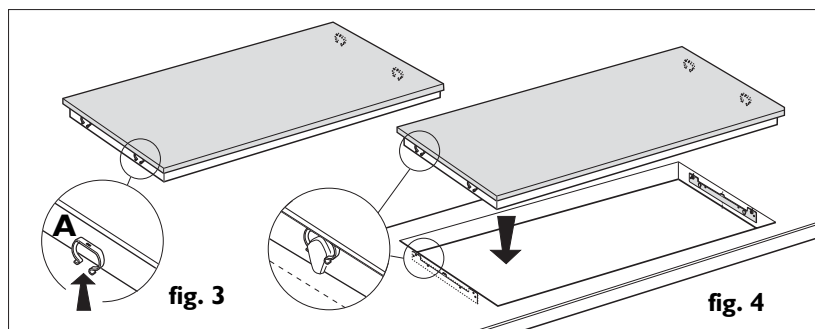

Montering av ovn under platetopp:

- Hvis en ovn (som er produsert av oss) skal installeres under platetoppen, må du kontrollere at den er utstyrt med et kjølesystem og overholde avstandene i illustrasjonen ved siden av.
- Det må ikke være noen hindringer mellom platetoppen og ovnen (tverrbjelker, paneler, vinkelhengsler osv.).

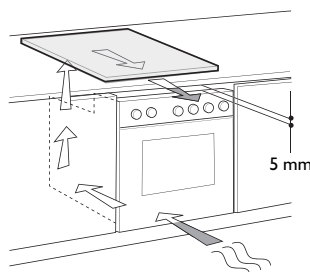

BRUKSINSTRUKSJONER

Betjeningspanel

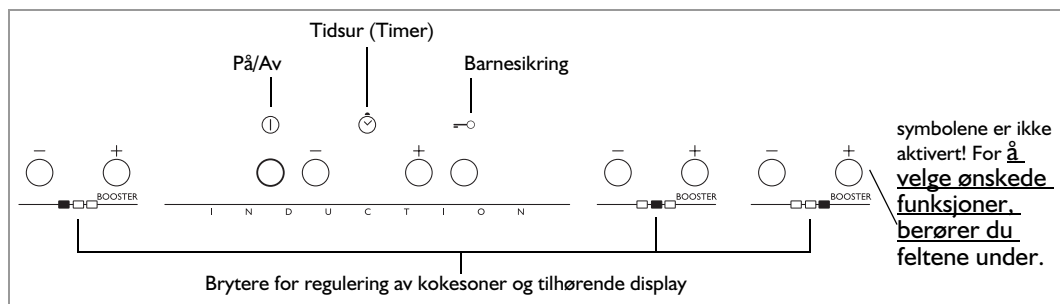

De grafiske symbolene på betjeningspanelet avbildet i bruksanvisningen kan være forskjellige fra de som befinner seg platetoppen din. Tastenes funksjoner er like for alle platetoppene av alle modeller.

Platetopp På/Av

For å slå platetoppen på, trykk på -knappen i ca. 2 sekunder inntil kokesonenes displayer tennes. For å slå av displayene igjen trykker man om igjen på samme tast. Alle kokesonene vil kobles ut.

Når platetoppen har vært brukt, forblir restvarmeindikatoren "H" aktivert inntil kokesonene er avkjølt.



Dersom det ikke velges funksjon innen 10 sekunder vil platetoppen slå seg av automatisk.

Aktivering og regulering av kokesoner

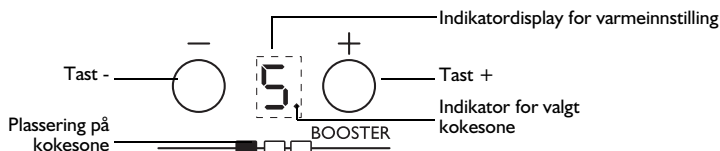

Når man har slått på kokesonen og satt gryten/stekepannen på den, reguleres varmeinnstillingen med tasten +. Når kokesonen slås på, vil displayet vise nivå 5.

Alle kokesonene har forskjellige varmeinnstillinger. Man regulerer dem ved hjelp av tastene +/-, fra "1": laveste varmeinnstilling, og opp til "9": maksimal varmeinnstilling. Noen kokesoner er utstyrt med hurtigkok-funksjon (Booster), som vises på displayet med bokstaven "P".

Slå av kokesonene

Velg den kokesonen som skal slås av, og trykk på tasten "+" eller "-" (det vises et punkt nederst til høyre i effektnivåets display).

Trykk på tasten "-" slik at nivået innstilles på "0". Det er også mulig å koble ut kokesonen ved å trykke samtidig på tastene "+" og "-". Nå er kokesonen deaktivert og restvarmeindikatoren "H" tennes.

Barnesikring

Denne funksjonen deaktiverer bryterne på platetoppen, slik at ikke barn kan slå den på ved en feiltakelse. For å aktivere barnesikringen må man slå på platetoppen og holde  tasten inne i tre sekunder: Et lydsignal og en lysende indikator under nøkkelsymbolet viser at funksjonen er aktivert. Alle funksjonene på betjeningspanelet er blokkert, bortsett fra Av-funksjonen. Barnesikrings-funksjonen kobles ut ved å gå frem i omvendt rekkefølge. Det lysende punktet slukkes og platetoppen kan igjen brukes.

Vannsøl under rengjøring, væskesøl fra gryter eller gjenstander som legges på tasten under symbolet, kan aktivere eller deaktivere barnesikringsfunksjonen i vanvare.

Tidsur (Timer)

Med tidsuret kan man innstille en tilberedningstid på maks. 99 minutter (1 time og 39 minutter) på en enkelt kokesone.

Velg kokesonen der du ønsker å benytte tidsuret (et lysende punkt vil vises nederst til høyre for varmeinnstillingsindikatoren på displayet). Deretter innstiller du ønsket tilberedningstid med tastene "+" og "-" til tidsurfunksjonen (se illustrasjonen over). Noen få sekunder etter siste berøring, begynner timeren nedtellingen (punktet ved den kokesonen du har valgt begynner å blinke). Når tiden er ute aktiveres et lydsignal, og kokesonen vil automatisk slå seg av.

For å deaktivere timeren, trykk på "-"-knappen til displayet viser "0:0", eller trykk samtidig på knappene "+" og "-" på timeren.

VIKTIG! Tidsuret kan kun kobles til én kokesone om gangen.

Hurtigkok-funksjon (Booster)

Denne funksjonen finnes kun på noen kokesoner og muliggjør maksimal utnyttelse av varmeeffekten til platetoppen (for eksempel til hurtig oppkoking av vann). For å velge denne funksjonen trykker du på "+"-knappen, til "P" vises i displayet, eller du trykker på "-"-tasten for den kokesonen du har valgt etter at platetoppen er slått på. I dette tilfellet vises også "P" i displayet. Etter 10 minutters bruk av Booster-funksjonen, vil apparatet automatisk gå over til varmeinnstilling 9.

Stoppeklokke

Kan benyttes når platetoppen ikke er i bruk og kan innstilles på maks. 99 min.

Trykk på tasten "+" under tidsurindikatorerne: Displayet vil vise minuttene som skal innstilles.

Velg ønsket tidsinnstilling ved hjelp av tastene + og -.

Etter noen sekunder vil nedtellingen begynne. Når tiden er utløpt hører du et lydsignal.

VIKTIG! Stoppeklokken kan kun benyttes når platetoppen er slått av: Hvis platetoppen slås på vil stoppeklokken automatisk nullstilles og slutte å virke.

Indikatorer på betjeningspanelet.

Restvarmeindikator.

Platetoppen er utstyrt med en restvarmeindikator for hver kokesone. Denne indikatoren viser hvilke kokesoner som fortsatt er varme.

Hvis displayet viser , er kokesonen fortsatt varm. I dette tilfellet er det for eksempel mulig å holde mat varm på den eller smelte smør.

Når kokesonen er avkjølt vil displayet slukke.

Indikator for feilaktig eller ingen gryte.

Platetoppen er utstyrt med et automatisk system for registrering av gryten på alle kokesonene. Hvis gryten ikke registreres, vil displayet med varmeinnstillingen for kokesonen blinke. Pass på at gryten sitter korrekt på kokesonen og at den har de egenskapene som er beskrevet i avsnittet "Før bruk".



VEDLIKEHOLD

Rengjøring og vedlikehold

Det anbefales å rengjøre platetoppen hver gang den har vært i bruk, slik at ikke overflaten skades eller matrestene brenner seg fast og blir vanskelige å fjerne. Før rengjøring må man forsikre seg om at kokesonene er slått av og at restvarmeindikatoren ("H") er slukket.



- **IKKE bruk damprengjøringsapparater!**
- **Kontrollere med jevne mellomrom om det ligger støv under apparatet i nærheten av kjøleluftinntaket eller luftutløpet. Dette kan hindre ventilasjon og avkjøling av den elektroniske systemet og redusere platetoppens ytelse.**

Under rengjøringen anbefales det å:

1. benytte en myk klut, tørkerull eller spesialprodukter for rengjøring av glasskeramiske platetopper. Ikke bruk skuresvamper og/eller ståull.
2. Fjern matrester før de stivner og brenner seg fast. Sukker og matvarer med høyt sukkerinnhold skader platetoppen og må fjernes umiddelbart med en glasskrape. Glasskraperen har skarp egg og må håndteres forsiktig.
3. Festbrente matrester fjernes med en skrape eller spesialprodukter.
4. Salt, sukker og sand kan lage riper på overflaten til platetoppen: Fjern umiddelbart eventuelle rester fra platetoppen.

Feilsøkingliste

- Før du kontakter service:
- les og følg instruksene i avsnittet "Bruksinstruksjoner".
- Koble platetoppen til strømmettet og forsikre deg om at det ikke er strømbrudd.
- Tørk godt av overflaten på platetoppen etter rengjøring.
- Hvis displayet viser en kode når du slår på platetoppen, må du sjekke i tabellen under.

FEILKODE	BESKRIVELSE	MULIGE ÅRSAKER	LØSNING
Platetoppen slår seg av og etter 30 sekunder hører du et lydssignal hvert 4. sekund	Permanent trykk på betjeningspanel	Vann eller kjøkkenredskap på betjeningspanelet	Rengjør/frigjør betjeningspanelet
C81, C82	Betjeningspanelet kobler seg ut pga. overdreven varme	Temperaturen på de innvendige elektroniske komponentene er for høy	Vent til platetoppen er avkjølt før du bruker den igjen
F42 eller F43	Strømforsyningen til platetoppen har ikke korrekt spenning	Sensoren har registrert en avvikende spenning	Koble apparatet fra strømmettet og få undersøkt strømtilførselen
F12, F21, F25, F36, F37, F40, F47, F56, F58, F60	Ring service og spesifisere feilkoden		



ADVARSEL! Hvis du ikke er i stand til å slå av den glasskeramiske platetoppen etter bruk, må du øyeblikkelig trekke støpslet ut av stikkkontakten.

Service

Før du kontakter service:

- Forsøk å løse problemet (se "Feilsøkingliste").
- Slå av apparatet, vent 30 sekunder og slå det deretter på igjen. Kontroller om feilen har rettet seg.

Kontakt nærmeste serviceverksted hvis feilen vedvarer.

Oppgi alltid:

- en kort beskrivelse av feilen;
- eksakt type og modell.
- servicenummeret (tallet etter ordet SERVICE på typeplaten, "Se figur på neste side") er oppgitt på undersiden av platetoppen eller på garantiheftet,
- fullstendig adresse og telefonnummer.

Dersom apparatet trenger reparasjon bør du ta kontakt med et autorisert serviceverksted, som opplyst i garantien.



ADVARSEL! Hvis disse reglene ikke blir fulgt kan det redusere produktets sikkerhet og kvalitet.

TYPESKILT**✓ RÅD FOR BRUKEREN****Tips for energisparing**

Slik oppnår du best mulige resultater:

- Bruk gryter og panner som har en diameter som tilsvarer kokesonene.
- Bruk kun gryter og panner med helt flat bunn.
- La om mulig alltid lokket ligge på ved koking.
- Kok grønnsaker, poteter osv. med lite vann, slik at koketiden reduseres.
- Hvis du bruker trykkoker, kan du spare enda mer tid og strøm.
- Pass på at du plasserer pannen eller gryten midt på kokesonen som er markert på platetoppen.

miljøtips.**emballasje**

Emballasjen består av 100% resirkulerbart materiale og er merket med resirkuleringssymbolet .

Husholdningsapparatene.

Dette apparatet er merket i samsvar med EU-direktiv 2002/96/EC om avhending av elektrisk og elektronisk utstyr (WEEE - Waste Electrical and Electronic Equipment). Ved å sørge for at dette apparatet kasseres forskriftsmessig, bidrar du til å forhindre mulige negative konsekvenser for miljø og helse.

- Symbolet  på produktet, eller på de medfølgende dokumentene, indikerer at dette apparatet ikke skal behandles som usortert restavfall, men at det må bringes til en mottaksstasjon for elektrisk og elektronisk avfall. Apparatet skal avfallsbehandles i samsvar med lokale renovasjonsforskrifter. For mer informasjon om behandling, gjenvinning og resirkulering av dette produktet, kan du kontakte kommunen eller renholdsvesenet der du bor.

EU-overensstemmelseserklæring 

- Denne platetoppen er egnet for kontakt med matvarer og er i overensstemmelse med EØS (CE) -direktiv nr. 1935/2004.
- Platetoppene er utelukkende beregnet for tilberedning av mat. Enhver annen bruk (slik som oppvarming av rom) må ansees som misbruk og medfører fare.
- Apparatet er utformet, produsert og markedsført i overensstemmelse med:
 - de sikkerhetsmessige kravene i Lavspenningsdirektivet 2006/95/CE (som erstatter 73/23/CEE og senere endringer);
 - kravene til beskyttelse i direktivet 89/336/EØF om "elektromagnetisk kompatibilitet";
 - kravene i direktiv 93/68/EØF.

VIKTIG

Her fester du et av klebmerkene med apparatets spesifikasjoner som det finnes to av i garantiheftet