



KÖSZÖNJÜK, HOGY A WHIRLPOOL TERMÉKÉT VÁLASZTOTTA!

A teljes körű támogatás érdekében regisztrálja készülékét a www.whirlpool.eu/register oldalon.

Kérjük, hogy a készülék használata előtt olvassa el a teljes **Egészségvédelmi, biztonsági és telepítése**.



A készülék használata előtt el kell távolítani a szállítási csavarokat.

A szállítási csavarok eltávolítására vonatkozó részletes utasítások az **Egészségvédelmi, biztonsági és telepítése** található.

A TERMÉK BEMUTATÁSA

KÉSZÜLÉK

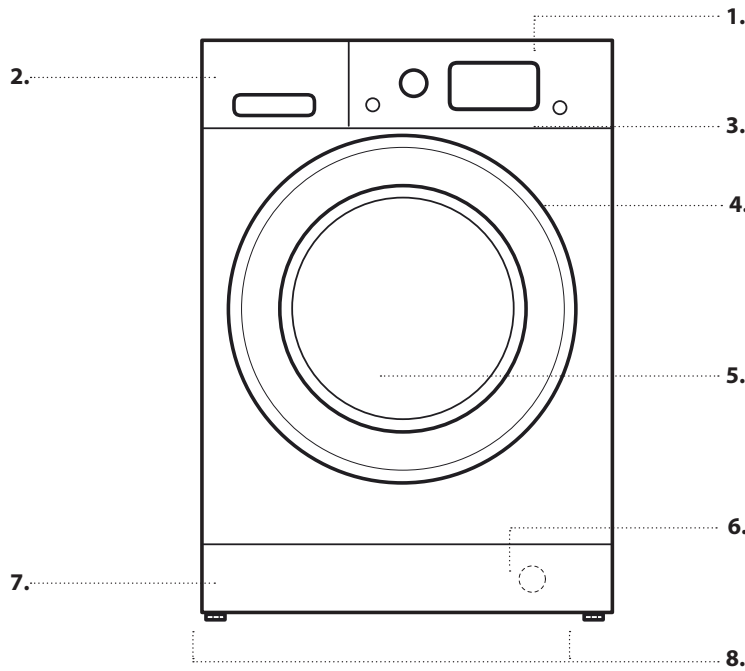

1. Felső lap
2. Mosószer-adagoló
3. Vezérlőpanel
4. Fogantyú
5. Ajtó
6. Vízsűrő – a takarólemez mögött
7. Levehető takarólemez
8. Állítható lábak (2)

KEZELŐPANEL

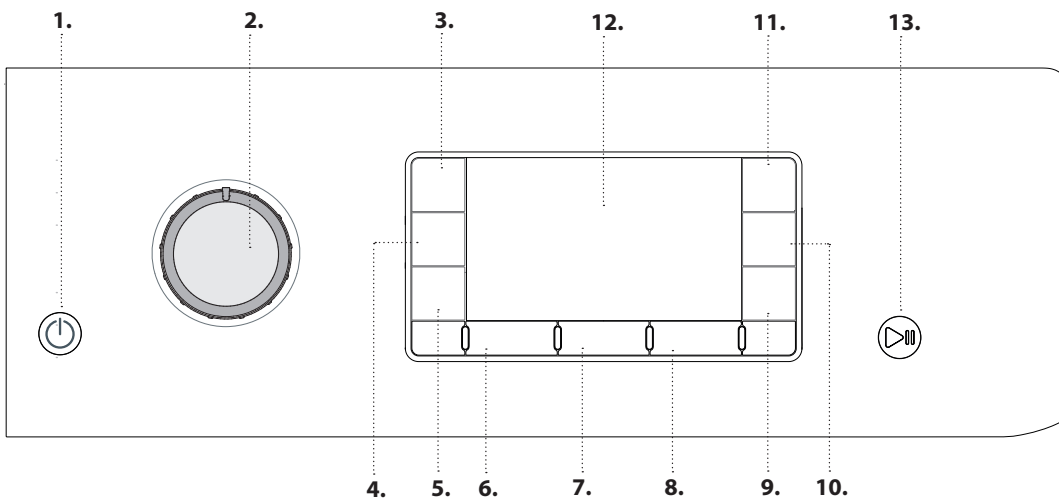

1. Be/Ki gomb
2. Program választó
3. Billentyűzár gomb
4. zárítási üzemmód gomb
5. Csak szárítás gomb
6. Hőmérséklet gomb
7. Centrifuga gomb
8. Késletetés gomb
9. Gyors gomb
10. Intenzív Öblítés gomb
11. FreshCare+ gomb
12. Kijelző
13. Indít/Szünet gomb

MOSÓSZER-ADAGOLÓ

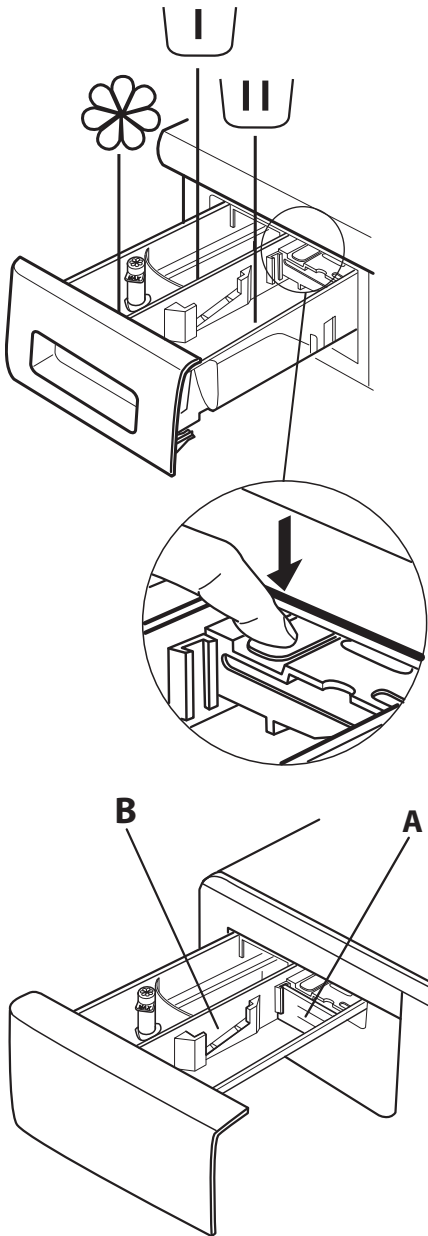

Előmosás rekesze

- Mosószer az előmosáshoz



Főmosás rekesze

- Mosószer a főmosáshoz
- Folteltávolító
- Vízlágyító



Öblítőszer rekesze

- Öblítőszer
- Keményítőoldat

**Kizárólag a „max” jelölésig töltsön öblítőszer
vagy keményítőoldatot a rekeszbe.**

Kioldó gomb

(Nyomja meg, ha tisztítás céljából szeretné kivenni az adagolót.)

Lehetőség szerint használja az **A** választóelemet, ha folyékony mosószert használ a mosáshoz, mivel így biztosítható a megfelelő mennyiségű mosószer használata (a választóelem az útmutatót tartalmazó tasakban található). Mosópor használatakor helyezze át a választóelemet a **B** rekeszbe.

AZ ELSŐ HASZNÁLAT

A programok kiválasztásával és indításával kapcsolatos utasításokat lásd a MINDENNAPI HASZNÁLAT részben.

Az első bekapcsoláskor a készülék kérni fogja a nyelv kiválasztását, és a kijelző automatikusan belép a nyelvválasztás menübe.

A kívánt nyelv kiválasztásához nyomja meg a °C és a gombokat, a kiválasztás jóváhagyásához pedig a gombot. Amennyiben módosítani szeretné a nyelvet, kapcsolja ki a készüléket, és tartsa egyszerre lenyomva az , és gombokat a hangjelzésig. A kijelzőn újra megjelenik a nyelvválasztás menü.

Ha módosítani szeretné a kijelző fényességét, mely gyárilag a lehető legmagasabb értékre van állítva, akkor nyomja le egyidejűleg a , és gombokat, amíg egy hangjelzést nem hall. Nyomja meg az és gombokat a kívánt fényesség kiválasztásához. A kiválasztás jóváhagyásához nyomja meg a gombot.

ELSŐ CIKLUS

Távolítsa el a gyártási hulladékot:

1. Válassza ki a programot és a 60 °C-os hőmérsékletet.
2. Töltsön be kis mennyiségű mosóport (a mosószer gyártója által az enyhén szennyezett ruhaneműkhöz ajánlott mennyiség legfeljebb 1/3-át) a mosószer-adagoló főmosás rekeszébe.
3. Indítsa el a programot, **ehhez ne töltsön ruhát a mosó-szárítógépbe** (a dob legyen üres).



MINDENNAPI HASZNÁLAT

1. RUHÁK BETÖLTÉSE.

- Készítse elő a ruhaneműket a „TANÁCSOK ÉS TIPPEK” részben található ajánlásoknak megfelelően. - Nyissa ki az ajtót, és helyezze a ruhákat a dobba. Ne lépje túl a Programtáblázat feltüntetett maximális ruhamennyiséget.
- Csukja be az ajtót úgy, hogy a zár kattanjon. Ügyeljen arra, hogy ne szoruljon ruha az ajtóüveg és a gumitömítés közé.





2. NYISSA KI A VÍZCSAPOT

Ellenőrizze, hogy a MOSÓ-SZÁRÍTÓGÉP megfelelően csatlakozik-e a vízhálózatához. Nyissa ki a vízcsapot.



3. A MOSÓ-SZÁRÍTÓGÉP BEKAPCSOLÁSA.

Nyomja meg a  gombot; a  jelzőfény lassan villog.





4. PROGRAM KIVÁLASZTÁSA ÉS A CIKLUS TESTRESZABÁSA.

A következő funkciók választhatók ki a készüléken:

- Csak mosás
- Mosás és szárítás
- Csak szárítás

Csak mosás

Válassza ki a kívánt programot a PROGRAM választókapcsolóval. A kijelzőn a ciklus neve és időtartama látható. A mosó-szárítógép automatikusan jelzi a kiválasztott programhoz tartozó maximális hőmérsékletet és a lehetséges centrifugálási sebességeket. Szükség esetén módosítsa a hőmérsékletet és/vagy a centrifugálási sebességet a megfelelő gombokkal.

- Nyomja meg az  gombot, amellyel fokozatosan csökkenthető a hőmérséklet, amíg el nem éri a „hideg vizes mosás” beállítást („-” jelzés a kijelzőn).
- Nyomja meg az  gombot, amellyel fokozatosan csökkenthető a centrifugálási sebesség, amíg ki nem kapcsolja a centrifugálási ciklust („-” jelzés a kijelzőn). A gomb ismételt megnyomásakor a legmagasabb érték lesz aktív.

Válassza ki a kívánt opciókat (ha szükséges).

- Az opció kiválasztásához nyomja meg a gombot; kigyullad a megfelelő jelzőfény.
- Az opció törléséhez nyomja meg ismét a gombot; a jelzőfény kialszik.

! Ha a kiválasztott opció nem használható a beállított programmal, figyelmeztető hibaüzenet hallható, és a kijelzőn a „Nem Választható” üzenet látható. Az opció nincs kiválasztva.

Mosás és szárítás



Ha a ruhákat a ciklusok közötti megszakítás nélkül kívánja mosni és szárítani, ügyeljen arra, hogy a töltet ne haladja meg a kiválasztott program esetén megengedett maximális ruhamennyiséget (lásd a „Max. szárítási töltet” oszlopot a Programtáblázat).

1. A kívánt program kiválasztásához és testreszabásához (ha szükséges) kövesse a „Csak mosás” részben megadott utasításokat.
2. A szárítási üzemmód kiválasztásához nyomja meg az  gombot. Két szárítási mód választható: automatikus és időzített.

- Automatikus szárítás választható szárítási erősséggel:

Az automatikus szárítási módban a mosó-szárítógép addig szárítja a ruhákat, amíg azok el nem érik a beállított szárazsági szintet. Az  gomb egyszeri megnyomásakor automatikusan a kiválasztott program esetén lehetséges legerősebb szárítási fokozat lesz aktív. A szárítási fokozat csökkentéséhez nyomja meg ismét a gombot.



A következő fokozatok választhatók:

Extra szekrényszáráz : azon ruhadarabok mosására szolgál, melyek teljes szárítást igényelnek (pl. frottirtörülközők és fűzők).
Szekrényszáráz : a ruhák teljesen szárazak és vasalás nélkül a szekrénybe tehetők.

Felakasztandó : a gyűrődések minimálisra csökkentése érdekében a ruhák enyhén nedvesek maradnak. A teljes száradáshoz a ruhákat vállfára kell akasztani.

Vasalásszáráz : a ruhák megfelelően nedvesek ahhoz, hogy egyszerűen vasalhatók legyenek.

- Időzített szárítási mód:

Az időzített szárítási mód beállításához nyomja meg egymás után többször az  gombot. Miután végigléptette az összes automatikus szárítási fokozatot, nyomja meg ismét többször az  gombot, amíg meg nem jelenik a kívánt idő. Az érték 30 és 180 perc között állítható be.

A maximális szárítási töltetnél nagyobb ruhamennyiség mosásához (lásd a „Max. szárítási töltet” oszlopot a Programtáblázat) a mosási ciklus után, de még a szárítási ciklus indítása előtt vegyen ki néhány ruhadarabot a dobból. Ezt a következők szerint végezze:



1. A kívánt program kiválasztásához és testreszabásához (ha szükséges) kövesse a „Csak mosás” részben megadott utasításokat.
2. Ne válasszon szárítási ciklust.
3. A mosási ciklus lejártakor nyissa ki az ajtót, és vegyen ki néhány ruhadarabot a töltet csökkentése érdekében. Ezután kövesse a „Csak szárítás” üzemmódra vonatkozó utasításokat.

Megjegyzés: Szárítást követően, mielőtt kinyitná az ajtót, hagyja egy ideig hűlni a ruhákat.

A két gyári beállítású ciklus  és  használatakor nem kell szárítási ciklust kiválasztani és elindítani.

Csak szárítás

Ez a funkció az előzőleg a mosó-szárítógépben vagy kézzel kimosott, nedves ruhák egyszerű szárítására szolgál.

1. Válassza ki a megfelelő programot a szárítandó ruhákhoz (pl. nedves pamutruhák szárításához a Pamut opciót).
2. Mosási ciklus nélküli szárításhoz nyomja meg az  gombot.
3. A szárítási üzemmód kiválasztásához nyomja meg az  gombot. Két szárítási mód elérhető: automata szárítás a beállított fokozaton és szárítás a beállított ideig.

- Automatikus szárítás választható szárítási erősséggel:

Az automatikus szárítási módban a mosó-szárítógép addig szárítja a ruhákat, amíg azok el nem érik a beállított szárazsági szintet. Az  gomb egyszeri megnyomásakor automatikusan a kiválasztott program esetén lehetséges legerősebb szárítási fokozat lesz aktív. A szárítási fokozat csökkentéséhez nyomja meg ismét a gombot.

meg ismét a gombot.

A következő fokozatok választhatók:



Extra szekrényszáraz : azon ruhadarabok mosására szolgál, melyek teljes szárítást igényelnek (pl. frottírtörülközők és fürdőköpenyek).

Szekrényszáraz : a ruhák teljesen szárazak és vasalás nélkül a szekrénybe tehetők.

Felakasztandó : a gyűrődések minimálisra csökkentése érdekében a ruhák enyhén nedvesek maradnak. A teljes száradáshoz a ruhákat vállfára kell akasztani.

Vasalásszáraz : a ruhák megfelelően nedvesek ahhoz, hogy egyszerűen vasalhatók legyenek.

- *Időzített szárítási mód:*

Az időzített szárítási mód beállításához nyomja meg egymás után többször az  gombot. Miután végigléptette az összes automatikus szárítási fokozatot, nyomja meg ismét többször az  gombot, amíg meg nem jelenik a kívánt idő. Az érték 30 és 180 perc között állítható be.

Megjegyzés: Szárítást követően, mielőtt kinyitná az ajtót, hagyja egy ideig hűlni a ruhákat.



5. MEGFELELŐ MENNYISÉGŰ MOSÓSZER HASZNÁLATA.

Húzza ki az adagolót, és töltsön mosószert a megfelelő rekeszekbe a „Mosószér-Adagoló” részben leírtak szerint. Ez csak a „csak mosás” és a „mosás + szárítás” program esetén szükséges.

6. PROGRAM INDÍTÁSÁNAK KÉSLELTETÉSE. Ha a programot egy későbbi időpontban kívánja elindítani, lásd az „Opciók és Funkciók” részt.

7. PROGRAM INDÍTÁSA.

Nyomja meg a „INDÍT/SZÜNET” gombot.

A gép zárja az ajtót ( szimbólum ki van kapcsolva), és a dob forogni kezd; az ajtó zárolása feloldódik ( szimbólum be van kapcsolva), majd újra zárolódik az ajtó ( szimbólum ki van kapcsolva) minden mosási program előkészítési fázisaként. A „kattanó” hang az ajtózárási folyamat része. Miután az ajtó bezárult, víz kerül a dobba és megkezdődik a mosási fázis.

Ha folyamatban lévő ciklus közben kívánja módosítani a programot, nyomja meg a INDÍT/SZÜNET gombot a mosó-szárítógép megállításához (a INDÍT/SZÜNET jelzőfény sárga színű és lassan villog); ezután válassza ki a kívánt ciklus, majd nyomja meg ismét a INDÍT/SZÜNET gombot. Ha folyamatban lévő ciklus közben kívánja kinyitni az ajtót, nyomja meg a INDÍT/SZÜNET gombot; az ajtó akkor nyitható ki, ha az  szimbólum világít. Nyomja meg ismét a INDÍT/SZÜNET gombot, hogy folytassa a programot attól a ponttól, ahol leállította.



8. FOLYAMATBAN LÉVŐ PROGRAM LEÁLLÍTÁSA (SZÜKSÉG ESETÉN)

Nyomja meg és tartsa lenyomva a  gombot addig, amíg a mosó-szárítógép le nem áll.

Ha a vízszint és a hőmérséklet kellően alacsony, az ajtózár kiold, és az ajtó kinyitható.

Az ajtó zárva marad, ha a dobban víz van. Az ajtózár nyitására kapcsolja be a mosó-szárítógépet, válassza ki a  programot, majd kapcsolja ki a centrifuga funkciót (ehhez állítsa a „-” a centrifugálási sebességet). A program végén a készülék leereszti a vizet, és az ajtózár kiold.

9. AMOSÓ-SZÁRÍTÓGÉPKIKAPCSOLÁSA A PROGRAMVÉGÉN.

A ciklus végén a kijelzőn megjelenik az „Ciklus vége” üzenet. Az ajtó csak akkor nyitható ki, ha az  szimbólum világít. Győződjön meg arról, hogy világít az „Ajtó nyitva” szimbólum, majd nyissa ki az ajtót, és vegye ki a ruhákat. A mosó-szárítógép kikapcsolásához nyomja meg a  gombot. Energiatakarékossági megfontolásból, ha a mosó-szárítógépet nem kapcsolják ki a  gombbal, az a program lejáta után 10 perccel automatikusan kikapcsol. Hagyja félig nyitva az ajtót, hogy a mosó-szárítógép belseje megszáradhasson.

TANÁCSOK ÉS TIPPEK

Válogassa szét a ruhaneműt a következők szerint:

Az anyag típusa/kezelési címke szerint (pamut, vegyes szövet, műszál, gyapjú, kézzel mosandó darabok). Szín szerint (válassza szét a színes és fehér darabokat, az új színes darabokat mossa külön). Kényes anyag (a kis darabokat, például nejlonharisnyákat, továbbá a rézkapcsokkal ellátott darabokat, például a melltartókat, mossa cipzárás ruhazacskóban vagy párnahuzatban).

Ürítse ki a ruhák zsebeit

Az érmék, öngyújtók vagy hasonló tárgyak kárt tehetnek a ruhaneműben és a dobben.

Kövesse a javasolt adagolást / adalékanyagokat

Optimalizálja a tisztítás eredményét, megelőzi a túlzott mértékű mosószer okozta irritációt, pénzt takarít meg a felesleges mosószer okozta károk megelőzésével.

Alacsony hőmérsékleten, hosszabb ideig használja

Az energiafogyasztás szempontjából a leghatékonyabb programok az alacsony hőmérsékleten és a hosszabb ideig tartó programok.

Figyelje a kapacitást

A MOSÓ-SZÁRÍTÓGÉP a „PROGRAMTÁBLÁZAT” táblán jelölt kapacitás alapján töltsen fel, hogy vizet és energiát spóroljon.





Zaj és maradék nedvesség

Ezekre hatással van a centrifugálás sebessége, minél gyorsabb a centrifugálás, annál nagyobb lesz a zaj, de annál kevesebb nedvesség marad a ruhákban.

A KEZELÉSI CÍMKÉN

JELZETT MOSÁSI SZIMBÓLUMOK

A teknő szimbólumban látható érték a ruha mosásához megengedett maximális hőmérsékletet jelzi.

-  Normál mechanikus hatás
-  Csökkentett mechanikus hatás
-  Nagyon csökkentett mechanikus hatás
-  Csak kézi mosás
-  Nem mosható

TISZTÍTÁS ÉS KARBANTARTÁS

Ha meleg vizes mosási programot használt, a víz leeresztése előtt várja meg, amíg a víz lehűl. Rendszeresen tisztítsa a vízsűrőt, így megelőzhető, hogy a vizet a vízsűrő eltömődése miatt ne lehessen leereszteni.

A mosó-szárítógép külső burkolatának tisztítása

A mosó-szárítógép külső részeinek tisztításához puha, nedves törülköhöz használjon. Ne használjon üvegtisztítót vagy általános célú tisztítószerket, illetve súrolószert vagy hasonló anyagokat a kezelőpanel tisztításához – ezek az anyagok károsíthatják a nyomtatott jelzéseket.

A vízellátó tömlő ellenőrzése

Rendszeresen ellenőrizze a vízbevezető tömlő repedéseit vagy morzsalékossá válását. A sérült tömlőt cserélje ki egy, a vevőszolgáltatón vagy szakkereskedőnél beszerzett új tömlőre. A tömlő típusától függően: Ha a bevezető tömlő átlátszó bevonattal rendelkezik, rendszeresen ellenőrizze, hogy látható-e egy-egy ponton erősebb elszíneződés. Ha igen, akkor a tömlő szivároghat, és cserét igényel.

A vízsűrő tisztítása / a maradék víz leeresztése

Ha meleg vizes mosási programot használt, a víz leeresztése előtt várja meg, amíg a víz lehűl. Rendszeresen tisztítsa a vízsűrőt, így megelőzhető, hogy a vizet a vízsűrő eltömődése miatt ne lehessen leereszteni. Ha a víz nem tud lefolyni, a kijelzőn figyelmeztetés látható, hogy a vízsűrő esetleg eltömődött.

Egy csavarhúzó segítségével szerelje le a lábazati panelt: a kezével nyomja befelé a panel egyik oldalát, illessze a csavarhúzót a panel és a lábazat közötti részbe, és feszítse le a panelt a lábazatról. Helyezzen egy széles, lapos tartályt a vízsűrő alá, hogy a leeresztett vizet összegyűjthesse. Óvatosan fordítsa el a szűrőt az óramutató járásával ellentétes irányba, míg víz nem folyik ki. A szűrő eltávolítása nélkül

hagyja a vizet kifolyni. Ha a tartály megtelt, az óramutató járásának irányába elforgatva zárja el a vízsűrőt. Ürítse ki a tartályt. Ismételje addig az eljárást, míg ki nem folyt az összes víz. Helyezzen egy pamut törülköhöz a szűrő alá, mellyel egy kis mennyiségű vizet fel tud itatni. Az óramutató járásával ellentétes irányba elforgatva vegye ki a vízsűrőt. Tisztítsa meg a vízsűrőt: távolítsa el a szűrőben lévő maradék vizet, majd folyó víz alatt tisztítsa meg a szűrőt. Helyezze vissza a vízsűrőt, majd illessze a helyére a lábazati lemezt: az óramutató járásának irányába elforgatva illessze a helyére a vízsűrőt. Ügyeljen arra, hogy a szűrőt teljesen becsavarja; a szűrő karjának függőlegesen kell állnia. A vízsűrő szoros rögzülésének ellenőrzéséhez öntsön kb. 1 liter vizet a mosószer-adagolóba. Ezután szerelje vissza a lábazati lemezt.

A mosószer-adagoló tisztítása

A kioldó gomb megnyomásával és közben a mosószer-adagoló kifelé húzásával vegye ki mosószer-adagolót. Távolítsa el a mosószer-adagoló betétjét, valamint az öblítő tartályát. Folyó víz alatt tisztítsa meg minden alkatrészt, és távolítsa el a mosószer- vagy öblítőmaradványokat. Törölje szárazra az alkatrészeket egy puha ruhával. Szerelje össze a mosószer-adagolót, és tolja vissza a mosószer-adagoló rekeszbe.

ENERGIAMEGTAKARÍTÁS ÉS KÖRNYEZETVÉDELEM

- Ha betartja a programtáblázatban jelölt ruhamennyiségeket, optimális lesz az energia-, víz- és mosószerfogyasztás, és csökken a mosási idő.
- Ne lépje túl a mosószer gyártója által ajánlott mosószermennyiséget.
- Takarítson meg energiát azzal, hogy 60 °C-os mosóprogramot használ 90 °C-os helyett, vagy 40 °C-os mosóprogramot használ 60 °C-os helyett. Javasoljuk, hogy a pamutruhákhoz használja a  programot, amely hosszabb, de kevesebb energiát használ.
- Mosáskor és szárításkor energiát és időt takaríthat meg, ha a program esetén elérhető legnagyobb centrifugálási sebességet választja a ruhákban lévő maradék víz eltávolításához a mosási ciklus végén.

PROGRAMTÁBLÁZAT

Max. töltet 10 kg Energiafogyasztás: kikapcsolt készülék 0,5W / bekapcsolva hagyott készülék 8W								Mosószer és adalékok			Ajánlott mosószer		Maradék nedvesség % (****)	Energiafogyasztás (kWh)	Teljes vízfogyasztás l	Mosási hőmérséklet °C	
Program	Hőmérsékletek		Max. centrifuga-fordulatszám (ford./perc)	Szárítás	Max. mosási töltet (kg)	Max. szárítási töltet (kg)	Időtartam (perc)	Előmosás	Főmosás	Öblítőszer	Por	Folyékony					
	Beállítás	Tartomány															
	40°C	- 40°C	1000	<input checked="" type="checkbox"/>	10,0	7,0	**	-	<input checked="" type="checkbox"/>	<input type="checkbox"/>	-	<input checked="" type="checkbox"/>	-	-	-	-	-
	60°C	- 90°C	1600	<input checked="" type="checkbox"/>	10,0	7,0	2:40	<input checked="" type="checkbox"/> (90°)	<input checked="" type="checkbox"/>	<input type="checkbox"/>	<input checked="" type="checkbox"/>	-	54	1,90	100	55	
	40°C	- 60°C	1600	<input checked="" type="checkbox"/>	10,0	7,0	3:55	-	<input checked="" type="checkbox"/>	<input type="checkbox"/>	<input checked="" type="checkbox"/>	<input checked="" type="checkbox"/>	49	1,14	107	45	
	40 °C	40°C	1551	<input checked="" type="checkbox"/>	10,0	7,0	3:59	-	<input checked="" type="checkbox"/>	<input type="checkbox"/>	<input checked="" type="checkbox"/>	<input checked="" type="checkbox"/>	44	1,07	59	35	
			1551	<input checked="" type="checkbox"/>	5,0		3:00	-	<input checked="" type="checkbox"/>	<input type="checkbox"/>	<input checked="" type="checkbox"/>	<input checked="" type="checkbox"/>	44	0,83	59	35	
			1551	<input checked="" type="checkbox"/>	2,5		2:15	-	<input checked="" type="checkbox"/>	<input type="checkbox"/>	<input checked="" type="checkbox"/>	<input checked="" type="checkbox"/>	44	0,58	42	33	
	30°C	- 30°C	600 (****)	<input checked="" type="checkbox"/>	1,0	1,0	**	-	<input checked="" type="checkbox"/>	<input type="checkbox"/>	-	<input checked="" type="checkbox"/>	-	-	-	-	-
	40 °C	- 60°C	1200	<input checked="" type="checkbox"/>	5,5	5,5	2:55	-	<input checked="" type="checkbox"/>	<input type="checkbox"/>	<input checked="" type="checkbox"/>	<input checked="" type="checkbox"/>	35	0,83	80	43	
	30°C	- 30°C	1000	-	3,5	-	**	-	<input checked="" type="checkbox"/>	<input type="checkbox"/>	-	<input checked="" type="checkbox"/>	-	-	-	-	-
	-	-	-	-	2,0	-	**	-	-	-	-	-	-	-	-	-	-
	-	-	1600	<input checked="" type="checkbox"/>	10,0	7,0	**	-	-	-	-	-	-	-	-	-	-
	-	-	1600	<input checked="" type="checkbox"/>	10,0	7,0	**	-	-	<input type="checkbox"/>	-	-	-	-	-	-	-
	30°C	- 30°C	1200 (****)	-	5,5	-	0:30	-	<input checked="" type="checkbox"/>	<input type="checkbox"/>	-	<input checked="" type="checkbox"/>	71	0,21	50	27	
	20°C	- 20°C	1600	<input checked="" type="checkbox"/>	10,0	7,0	1:50	-	<input checked="" type="checkbox"/>	<input type="checkbox"/>	-	<input checked="" type="checkbox"/>	55	0,20	95	22	
	40 °C	- 40°C	1200 (****)	<input checked="" type="checkbox"/>	4,0	4,0	**	-	<input checked="" type="checkbox"/>	<input type="checkbox"/>	-	<input checked="" type="checkbox"/>	-	-	-	-	-
	40 °C	- 40°C	800	<input checked="" type="checkbox"/>	2,5	2,5	**	-	<input checked="" type="checkbox"/>	<input type="checkbox"/>	-	<input checked="" type="checkbox"/>	-	-	-	-	-
	30°C	30°C	1600	<input checked="" type="checkbox"/>	1,0	1,0	**	-	<input checked="" type="checkbox"/>	<input type="checkbox"/>	-	<input checked="" type="checkbox"/>	-	-	-	-	-
	30°C	30°C	1200	<input checked="" type="checkbox"/>	2,0	2,0	**	-	<input checked="" type="checkbox"/>	<input type="checkbox"/>	-	<input checked="" type="checkbox"/>	-	-	-	-	-
	60°C	60°C	1600	<input checked="" type="checkbox"/>	10,0	7,0	4:10	-	<input checked="" type="checkbox"/>	<input type="checkbox"/>	<input checked="" type="checkbox"/>	<input checked="" type="checkbox"/>	44	1,15	65	-	

Választható/opcionális - Nem választható/alkalmazható ● Szükséges mennyiség ○ Választható mennyiség

6th Sense - érzékelőtechnológia, amely a töltet súlya alapján szabályozza a víz- és energiafelhasználást és a ciklus hosszát.

Az 50 °C-nál magasabb hőmérsékletet használó mosási programok esetén javasoljuk, hogy folyékony mosószer helyett használjon mosóport, és kövesse a mosószer csomagolásán megadott utasításokat.

* Válassza ki a programot, és állítsa "- -" a centrifugálási sebességet (ekkor a készülék mindössze a vizet ereszt le).

** A maximális sebességű centrifugálással befejeződött program végeztével, alapértelmezett programbeállítás esetén.

*** A program időtartama a kijelzőn látható.

**** A kijelző a javasolt centrifugálási sebességet mutatja alapértelmezett értéként.

A fenti adatok az Ön otthonában kissé eltérhetnek az adott bemeneti vízhőmérséklet, nyomás stb. függvényében. A programok itt megadott hozzávetőleges időtartamai a programok külön opciók nélküli alapbeállítására vonatkoznak. Az Eco 40-60 programot leszámítva az egyes programokhoz megadott értékek csak tájékoztató jellegűek.

1) Eco 40-60 (Mosáshoz) - Az EU 2019/2014 környezetbarát tervezésről szóló rendeletének megfelelő tesztprogram. A normál szennyezettségű pamutruhák mosása esetében a leghatékonyabb program az energia- és vízfogyasztás tekintetében.

Megjegyzés: a kijelzőn jelölt centrifugálási sebesség némiképp eltérő lehet a táblázatban feltüntetett értéktől.

Eco 40-60 (Szárítás) - Tesztprogram, amely megfelel az Európai Unió 2019/2014 Ökodizájn szabályozásának. A „mosás és szárítás” program használatához válassza az „Eco 40-60” mosási programot, majd a „Szárítás” opciót állítsa „1” fokozatra. A normál szennyezettségű pamutruhák mosása és szárítása esetén a leghatékonyabb program az energia- és vízfogyasztás tekintetében. (Ciklus időtartama: teljes terhelés 9h: 50./ félterhelés 6h: 00’).

Bevizsgáló intézetek figyelmébe:

2) Hosszú mosási ciklus pamutruhákhoz: állítsa be a 40 °C-os programot.

3) Hosszú műszálas program: állítsa be a 40 °C-os programot.

4) Eco Pamut - Az 1061/2010 szabályozásnak megfelelő tesztprogram. Állítsa be az „” programot 60 °C-on ennek a programnak az eléréséhez.

PROGRAMOK

Kövesse a ruhákra vonatkozó mosási szimbólumok utasításait.

VEGYES

enyhén szennyezett vagy normál szennyezettségű, tartós ruhadarabok mosásához, amelyek pamutból, lenvászonból, műszál anyagból vagy vegyes szövetből készültek.

FEHÉR

Normál szennyezettségű vagy erősen szennyezett, tartós ruhadarabok (pl. törölköző, alsónemű, asztalterítő, ágynemű) mosásához, amelyek pamutból vagy lenvászonból készültek. Kizárólag a 90 °C-os ciklus kiválasztása esetén egy előmosási fázis is lezajlik a főmosás előtt. Ilyen esetben javasoljuk, hogy az előmosáshoz és a főmosáshoz való rekeszbe is tegyen mosószert.

PAMUT

normál szennyezettségű vagy erősen szennyezett, tartós ruhadarabok (pl. törölköző, alsónemű, asztalterítő, ágynemű) mosásához, amelyek pamutból vagy lenvászonból készültek.

ECO 40-60

Normál szennyezettségű pamutruhák mosásához, amiket 40 °C vagy 60 °C-on, ugyanabban a programban kell együtt mosni. Ez a normál pamutprogram, és ez a leghatékonyabb a víz- és energiafogyasztás szempontjából.

KÉNYES ANYAG

különösen kényes ruhák mosásához. Lehetőség szerint fordítsa ki a ruhákat mosás előtt.

MŰSZÁLAS

normál szennyezettségű ruhadarabok mosásához, amelyek műszál anyagból (poliészter, poliakril, viszkóz stb.) vagy pamut és szintetikus anyag keverékéből készültek.

PAPLAN

pehellyel bélelt, steppelt darabok (pl. dupla vagy szimpla pehelypaplan, párna, anorák) mosására szolgál. Javasoljuk, hogy a MOSO-SZÁRÍTÓGÉP dobjába helyezés előtt a steppelt darabok széleit hajtsa be, és a dobot maximum a ¾-éig töltsen. Az optimális mosási eredmény érdekében javasoljuk, hogy folyékony mosószert használjon.

FELFRISZÍTÉS GÖZZEL

a ruhák felfrissítéséhez, a kellemetlen szagok semlegesítéséhez és a szövetek meglazításához a dobba adagolt gőzzel. A ciklus végeztével a ruhák nedvesek.

OPCIÓK ÉS FUNKCIÓK

Közvetlenül a megfelelő gombbal kiválasztható OPCIÓK

! Ha a kiválasztott opció nem használható a beállított programmal, figyelmeztető hibaüzenet hallható, és a kijelzőn a „Nem Választható” üzenet látható. Az opció nincs kiválasztva..

FRESHCARE+

Ha ez a lehetőség mosási ciklusokhoz van hozzárendelve, akkor azzal növeli azok hatékonyságát, hogy gőzt termel, amely megakadályozza, hogy a kellemetlen szagok fő forrásai elszaporodjanak a készülék belsejében (kizárólag mosásnál). A gőzfázis után a készülék elindít egy lassú dobfordatásokat tartalmazó kímélő ciklust. Amikor a FRESHCARE+ lehetőség szárítási ciklusokhoz van hozzárendelve, akkor a lassú dobfordatásoknak köszönhetően megakadályozza, hogy makacs ráncok alakuljanak ki a ruhákon.

CENTRIFUGA + LEERESZTÉS

a ruhák centrifugálása, majd a víz leeresztése. Tartós ruhadarabokhoz.

ÖBLÍTÉS + CENTRIFUGA

a ruhák öblítése, majd centrifugálása. Tartós ruhadarabokhoz.

GYORS 30 perc

enyhén szennyezett ruhák gyors mosásához: ez a ciklus mindössze 30 perces, így idő és energia takarítható meg. A maximális ruhamennyiség 5,5 kg.

20°C

Enyhén szennyezett pamutruhák 20 °C-on történő mosásához.

FARMER

Mosás előtt fordítsa ki a ruhákat, és használjon folyékony mosószert.

GYAPJÚ

Gyapjúruhák mosásához használhatja a „Gyapjú” programot annak ellenére, hogy a ruhák címkéjén a „kézi mosás” jelzés szerepel. Jobb eredményt érhet el speciális mosószert használásával, és ha ügyel rá, hogy a töltet ne haladjon meg a megadott max. töltet súlyát.

MOSÁS+SZÁRÍT 45 perc

enyhén szennyezett pamut- és szintetikus ruhák gyors mosásához és szárításához. Ezzel a ciklussal max. 1 kg ruha mosható ki és szárítható meg mindössze 45 perc alatt.

MOSÁS+SZÁRÍT 90 perc

pamut- és szintetikus ruhák gyors mosásához és szárításához. Ezzel a ciklussal max. 2 kg ruha mosható ki és szárítható meg mindössze 90 perc alatt.

ECO PAMUT

Normál szennyezettségű ruhák 60 °C-on történő mosásához.

A FreshCare+ ciklus a mosási vagy szárítási ciklus végén indul el, legfeljebb 6 órán keresztül folytatódik, és bármikor megszakítható a vezérlőpanel bármelyik gombjával vagy egy gomb elfordításával. Az ajtó kinyitása előtt várjon nagyjából 5 perccel.

INTENZÍV ÖBLÍTÉS

Az opció az érzékeny bőrről való maximális gondoskodást biztosító öblítéstípus kiválasztására szolgál. A gomb első megnyomásakor a ciklust a rendszer „Extra +1” szintre állítja, mely a ciklus normál öblítéséhez egy további öblítést tesz hozzá, hogy a mosószert minden nyoma el legyen távolítva. A gomb második megnyomásakor a ciklust a rendszer „Extra +2” szintre állítja, mely a ciklus normál öblítéséhez két további öblítést tesz hozzá, ezért használata az érzékenyebb bőrrel rendelkezők számára javasolt. A gomb harmadik megnyomására beállítja az „Extra +3” szintet, mely lehetővé

teszi 3 kiegészítő öblítés hozzáadását a hagyományos ciklushoz. A 40°C-os ciklusokkal aktivált opció lehetővé teszi a legfőbb allergének, pl. macska- és kutyaszőrök és pollenek eltávolítását, a 40°C-nál magasabb hőmérsékletű ciklusokkal pedig optimális antiallergén védelmi szint biztosítható. A "Normál öblítés" öblítéstípushoz való visszatéréshez nyomja meg újból a gombot. Ha nem lehet beállítani vagy módosítani a meglévő beállítást, a kijelzőn a "Nem Választható" vagy "Nem Módosítható" szöveg jelenik meg.



GYORS

Ezzel az opcióval a kiválasztott ciklustól függően akár 50%-kal alacsonyabb programidő érhető el, egyúttal csökken a víz- és energiafogyasztás is. Ezt a ciklust a nem különösen koszos ruhadarabokhoz használja.



KÉSLELTETÉS

A kiválasztott program beállítható úgy, hogy egy későbbi időpontban induljon el. Ehhez nyomja meg a gombot, és állítsa be a kívánt késleltetési időt. A késleltetett indítás kikapcsolásához nyomja meg ismét a gombot, amíg a "-- h" érték nem lesz látható a kijelzőn.

—○ BILLENTYŰZÁR

a kezelőpanel lezárásához nyomja meg és tartsa lenyomva kb. 2 másodpercig a —○ gombot. Amikor a kijelzőn megjelenik a "BILLENTYŰZÁR AKTÍV" felirat, a vezérlőpult le van zárva (a  gomb kivételével). Ezzel megelőzhető a program véletlen módosítása, melynek veszélye főként akkor áll fenn, ha gyermekek tartózkodnak a készülék közelében. A kezelőlap lezárásának feloldásához nyomja meg és tartsa lenyomva kb. 2 másodpercig a —○ gombot.



A Biztonsági útmutatót, a termékspecifikációt és az energiafogyasztási adatokat letöltheti:

- a docs.whirlpool.eu honlapról
- a QR-kód segítségével
- Vagy **vegye fel a kapcsolatot a vevőszolgálattal** (a telefonszámot lásd a garanciafüzetben). Amikor a vevőszolgálatot hívja, kérjük, hogy készítse elő a termék azonosító lemezén látható adatokat.

A javítási és karbantartási információkat a felhasználók a következő oldalon találják: www.whirlpool.eu
A modellel kapcsolatos információk megszerezhetők az energiacímkén feltüntetett QR-kóddal. A címke tartalmazza a modellazonosítót is, amellyel a nyilvántartási portálon (<https://eprel.ec.europa.eu>) további információk érhetők el.

