

GUÍA DE CONSULTA DIARIA



GRACIAS POR COMPRAR UN PRODUCTO WHIRLPOOL.

Para disfrutar de una asistencia aún más completa, registre el electrodoméstico en www.whirlpool.eu/register

Lea detenidamente el contenido de la *Guía de salud y seguridad y instalación* antes de utilizar este aparato.



Antes de utilizar el electrodoméstico, es preciso retirar los seguros de transporte.

En la *Guía de salud y seguridad y instalación* encontrará instrucciones detalladas sobre cómo retirar los seguros de transporte.

DESCRIPCIÓN DEL PRODUCTO

ELECTRODOMÉSTICO

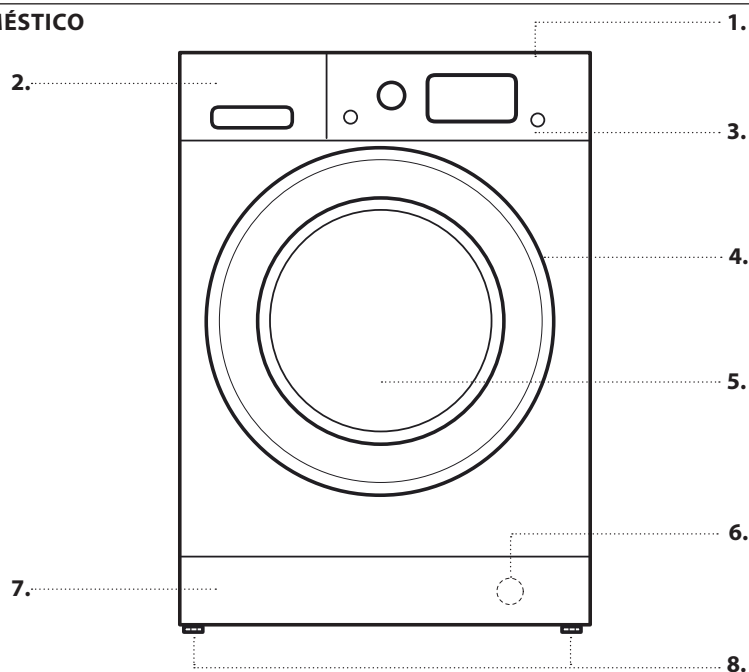

1. Encimera
2. Dispensador de detergente
3. Panel de control
4. Manilla
5. Puerta
6. Filtro de agua: detrás del panel del zócalo
7. Panel del zócalo desmontable
8. Patas ajustables (2)

PANEL DE CONTROL

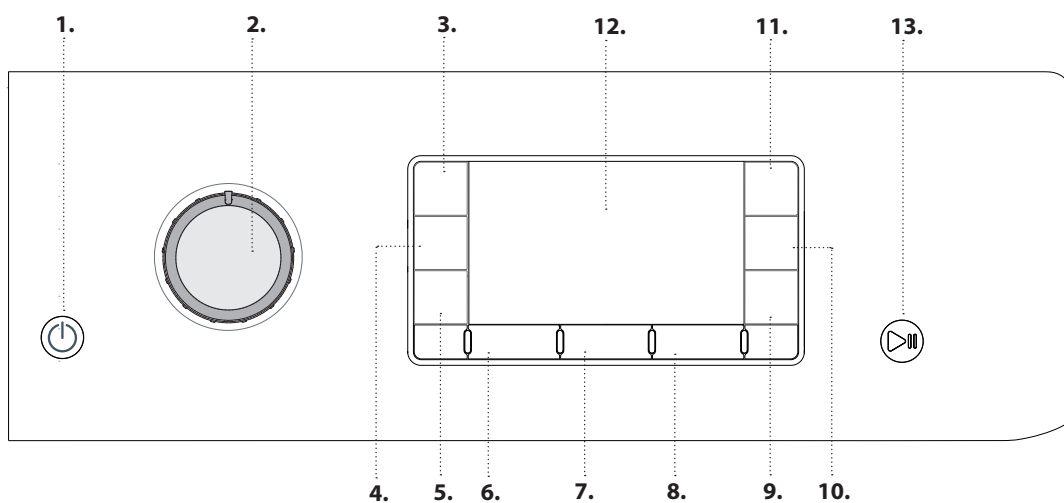

1. Botón de On/Off
2. Selector de Programas
3. Botón de Bloqueo Teclas
4. Botón de Modo secado
5. Botón de Solo secado
6. Botón de Temperatura
7. Botón de Centrifugado
8. Botón de Inicio diferido
9. Botón Rápido
10. Botón de Aclarado Intensivo
11. Botón FreshCare+
12. Pantalla
13. Botón de March/Pausa

DISPENSADOR DE DETERGENTE

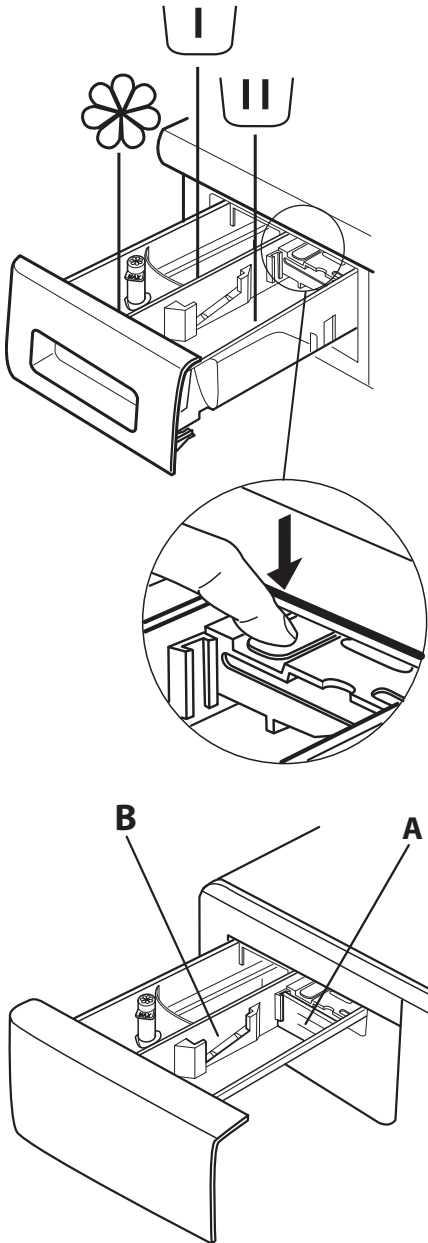

Compartimento de prelavado

- Detergente para el prelavado



Compartimento de lavado principal

- Detergente para el lavado principal
- Quitamanchas
- Ablandador del agua



Compartimento para el suavizante

- Suavizante
- Almidón líquido

Vierta el suavizante o la solución de almidón en el compartimiento sin rebasar el nivel «máx.».

Botón de liberación

(pulse para retirar la bandeja y limpiarla).

Use preferentemente la partición **A** si utiliza detergente líquido para lavar; así se asegura el uso de la cantidad correcta de detergente (la partición se incluye en la bolsa con las instrucciones).

Si usa detergente en polvo, coloque la partición en la ranura **B**.

PRIMER USO

Consulte el apartado **USO DIARIO** para obtener instrucciones sobre cómo seleccionar e iniciar un programa.

La primera vez que se enciende, se solicitará la elección del idioma y, para ello, la pantalla entrará automáticamente en el menú de selección de idioma.

Para elegir el idioma deseado, presione los botones $^{\circ}\text{C}$ y h , para confirmar la elección, presione el botón \odot .

Si desea cambiar el idioma, apague la máquina, pulse simultáneamente los botones O , h , h hasta escuchar una señal sonora. Se visualizará de nuevo el menú de selección del idioma.

Si se desea cambiar el brillo del pantalla, cuyo valor estándar es el nivel medio, apagar la máquina y pulsar simultáneamente las teclas O , h , h hasta oír una señal acústica. Pulsar las teclas $^{\circ}\text{C}$ y h para elegir el brillo deseado; para confirmar la selección, pulsar la tecla \odot .

PRIMER CICLO DE LAVADO

Elimine restos de fabricación:

1. Seleccione el programa  ajustado a una temperatura de 60 °C.
2. Añada una pequeña cantidad de detergente en polvo en el compartimiento de lavado principal del dispensador de detergente (como máximo 1/3 de la cantidad de detergente recomendada por el fabricante para ropa ligeramente sucia).
3. Inicie el programa **sin cargar la lavasecadora** (con el tambor vacío).



USO DIARIO

1. CARGA DE LA ROPA.

- Prepare la ropa siguiendo las recomendaciones que se indican en el apartado «CONSEJOS Y TRUCOS». - Abra la puerta y cargue la ropa en el tambor sin exceder la capacidad máxima de carga que se indican en la *Tabla de programas*.



- Cierre la puerta apretándola hasta oír el chasquido del pestillo y compruebe que no haya quedado ropa atrapada entre la cristal de la puerta y la junta de goma.



2. ABRA EL GRIFO DEL AGUA

Asegúrese de que la lavasecadora está correctamente conectada a la toma de agua. Abra el grifo del agua.



3. ENCENDIDO DE LA Lavasecadora SECADORA.

Pulse el botón ; la luz parpadea lentamente.

4. SELECCIÓN DE UN PROGRAMA Y AJUSTE DE UN CICLO.

Este electrodoméstico permite las siguientes funciones:

- Solo lavado
- Lavado y secado
- Solo secado

Solo lavado

Seleccione el programa que desee con el disco selector de PROGRAMAS. En el visor se mostrará el nombre y la duración del ciclo. La lavasecadora secadora indica automáticamente los ajustes de temperatura máxima y de velocidad de centrifugado posibles para el programa seleccionado. Si lo precisa, ajuste la temperatura y la velocidad de centrifugado con los botones correspondientes.

- Pulse el botón para obtener ajustes de temperatura progresivamente más bajos hasta que la pantalla indique el ajuste de lavado en frío ("--").
- Pulse el botón para obtener ajustes de velocidad de centrifugado progresivamente más bajos hasta que se desactive el ciclo de centrifugado (la pantalla muestra "--"). Una nueva pulsación del botón vuelve a establecer el máximo ajuste posible.

Seleccione las opciones necesarias (si es preciso).

- Pulse el botón para seleccionar la opción; la luz del botón correspondiente se ilumina.
- Vuelva a presionar el botón para cancelar la opción; la luz se apaga.

! Si la opción seleccionada no es compatible con el programa establecido, se emitirá un sonido de alarma y en el visor se mostrará "No Seleccionable". La opción no está seleccionada.

Lavado y secado

Para lavar y secar una carga sin que se produzca una interrupción entre los ciclos de lavado y de secado, asegúrese de que la carga no excede el máximo admisible para el programa seleccionado (véase la columna «Carga máx. por ciclo de secado» de la *Tabla de programas*).

1. Siga las instrucciones que se indican en el apartado «Solo lavado» para seleccionar y, si es preciso, ajustar el programa necesario.
2. Pulse para seleccionar el modo de secado que precise. Dispone de dos modos de secado: el modo automático y el temporizado.

- *Secado automático con niveles seleccionables:*

En el modo de secado automático, la lavasecadora secadora seca la ropa hasta que alcanza el nivel de secado definido. Basta pulsar una vez el botón para seleccionar automáticamente el máximo nivel de secado disponible para el programa seleccionado. Pulse de nuevo el botón para reducir el nivel de secado.

Están disponibles los siguientes niveles:

Extra seco : especial para las prendas que necesitan un secado completo como toallas o albornoces.

Guardar : la ropa está completamente seca y lista para ser guardada en el armario sin necesidad de plancha.

Colgar : la ropa queda ligeramente húmeda para limitar la formación de arrugas. Es preciso colgar las prendas para que se acaben de secar por completo al aire.

Planchar : las prendas quedan algo húmedas para facilitar el planchado.

- *Modo de secado temporizado:*

Pulse el botón repetidamente para ajustar el modo de secado temporizado. Tras pasar por todos los niveles de secado automáticos, siga pulsando el botón hasta que se muestre el tiempo deseado. Es posible definir valores comprendidos entre 180 y 30 minutos.

Para lavar una carga que excede el máximo admisible para el secado (véase la columna *Carga máx. por ciclo de secado* de la *Tabla de programas*), retire algunas prendas en cuanto finalice el ciclo de lavado y antes de que se inicie el ciclo de secado. Proceda como se indica a continuación:

1. Siga las instrucciones que se indican en el apartado «Solo lavado» para seleccionar y, si es preciso, ajustar el programa necesario.
2. No incluya un ciclo de secado.
3. En cuanto finalice el ciclo de lavado, abra la puerta y retire algunas prendas para reducir la carga. A continuación, siga las instrucciones de «Solo secado».

Nota: antes de abrir la puerta tras un secado, respete siempre un tiempo de enfriamiento.

Si se usan los dos ciclos preseleccionados y , no es necesario seleccionar e iniciar un ciclo de secado.

Solo secado

Esta función se utiliza simplemente para secar una carga mojada que previamente se ha lavado con la lavasecadora secadora o a mano.

1. Seleccione un programa adecuado para la ropa que quiera secar (p. ej., seleccione Algodón para secar ropa de algodón mojada).
2. Pulse el botón para secar sin un ciclo de lavado.
3. Pulse para seleccionar el modo de secado que precise. Hay dos modos de secado disponibles: secado automático por niveles y secado por tiempo.

- *Secado automático con niveles seleccionables:*

En el modo de secado automático, la lavasecadora secadora seca la ropa hasta que alcanza el nivel de secado definido. Basta pulsar una vez el botón  para seleccionar automáticamente el máximo nivel de secado disponible para el programa seleccionado. Pulse de nuevo el botón para reducir el nivel de secado.

Están disponibles los siguientes niveles:



Extra seco : especial para las prendas que necesitan un secado completo como toallas o albornoces.

Guardar : la ropa está completamente seca y lista para ser guardada en el armario sin necesidad de plancha.

Colgar : la ropa queda ligeramente húmeda para limitar la formación de arrugas. Es preciso colgar las prendas para que se acaben de secar por completo al aire.

Planchar : las prendas quedan algo húmedas para facilitar el planchado.

- *Modo de secado temporizado:*

Pulse el botón  repetidamente para ajustar el modo de secado temporizado. Tras pasar por todos los niveles de secado automáticos, siga pulsando el botón  hasta que se muestre el tiempo deseado. Es posible definir valores comprendidos entre 180 y 30 minutos.

Nota: antes de abrir la puerta tras un secado, respete siempre un tiempo de enfriamiento.



5. EMPLEO DE LA CANTIDAD CORRECTA DE DETERGENTE

Abra la bandeja y vierta detergente en los compartimientos correspondientes según se describe en «*Dispensador de Detergente*». Esto solo es necesario si usa un programa de solo lavado o un programa de lavado + secado.

6. INICIO DIFERIDO DE UN PROGRAMA.

Para ajustar el inicio en diferido de un programa, consulte el apartado «*Opciones y funciones*».

7. INICIO DE UN PROGRAMA.

Pulse el botón de MARCH/PAUSA. La luz del indicador correspondiente se ilumina, la puerta se cierra y se apaga el símbolo de la  puerta abierta. Para cambiar de programa mientras hay un ciclo en curso, pulse MARCH/PAUSA para detener la lavasecadora secadora (la luz de MARCH/PAUSA parpadea lentamente en color ámbar); a continuación, seleccione el ciclo que precise y pulse de nuevo MARCH/PAUSA. Para abrir la puerta mientras hay un ciclo en curso, pulse MARCH/PAUSA; la puerta se podrá abrir cuando el símbolo  esté iluminado. Pulse de nuevo el botón de MARCH/PAUSA para reanudar el programa desde donde se interrumpió.

8. CANCELACIÓN DE UN PROGRAMA EN CURSO (SI SE PRECISA)



Pulse y mantenga pulsado el botón  hasta que la lavasecadora secadora se detenga.

Si el nivel de agua y la temperatura son lo bastante bajos, la puerta se desbloquea y puede abrirse.

La puerta se mantiene cerrada si queda agua dentro del tambor. Para desbloquear la puerta, encienda la lavasecadora secadora, seleccione el programa  y apague la función de centrifugado ajustando a “-” la velocidad de centrifugado. El agua se vacía y la puerta se desbloquea al final del programa.

9. APAGADO DE LA LAVASECADORA SECADORA AL FINAL DE UN PROGRAMA.

Al final del ciclo, en la pantalla se muestra el mensaje «Fin ciclo». La puerta solo se puede abrir si el símbolo  está iluminado. Compruebe que el símbolo de la puerta desbloqueada esté iluminado y saque la ropa.

Pulse  para apagar la lavasecadora secadora. Para ahorrar energía, si no se ha apagado manualmente con el botón , la lavasecadora secadora se apaga al cabo de unos 10 minutos después del final del programa.

Deje la puerta entreabierta para que el interior de la lavasecadora secadora se pueda secar.

CONSEJOS Y TRUCOS

Separe la ropa en función de

Tipo de tejido/etiqueta de cuidados (algodón, fibras mixtas, sintéticos, lana, prendas que deban lavarse a mano). Color (separe las prendas de color y las blancas, lave las prendas de color nuevas por separado). Delicados (lave las prendas pequeñas (como las medias de nailon) y las prendas con broche (como los sujetadores) en una bolsa de ropa o en una funda de almohada con cremallera).

Vacíe todos los bolsillos

Los objetos como las monedas o los encendedores, pueden dañar tanto la ropa como el tambor.

Seguir las recomendaciones de dosificación de los aditivos

Optimiza los resultados de lavado, evita que queden residuos de detergente en la ropa y permite ahorrar dinero reduciendo el consumo de detergente.

Utilizar bajas temperaturas y una mayor duración

Los programas más eficientes en términos de consumo de energía generalmente son los que utilizan menores temperaturas y una mayor duración.

Respetar el nivel de carga

Cargar la Lavasecadora en la medida indicada en la "TABLA DE PROGRAMAS" para ahorrar agua y energía.





Ruido y residuos de humedad

Dependen de la velocidad del tambor: cuanto más alta la velocidad, más alto será el ruido y menores los residuos de humedad.

SÍMBOLOS DE LAVADO

EN LAS ETIQUETAS DE LA ROPA

El valor indicado en el símbolo del barreño es la máxima temperatura de lavado posible de la prenda.

-  Acción mecánica normal
-  Acción mecánica reducida
-  Acción mecánica muy reducida
-  Solo lavado a mano
-  No lavar

MANTENIMIENTO Y LIMPIEZA

La lavasecadora debe apagarse y desconectarse antes de efectuar cualquier tarea de limpieza o mantenimiento. No utilice líquidos inflamables para limpiar la lavasecadora. Hacer limpieza y mantenimiento de la lavasecadora periódicamente (al menos 4 veces al año).

Limpeza del exterior de la lavasecadora

Utilice un trapo húmedo y suave para limpiar las partes exteriores de la lavasecadora. No utilice limpiacristales o productos de limpieza de uso general, quitagrasas en polvo o similar para limpiar el panel de control; estas sustancias podrían dañar la impresión.

Comprobación de la manguera de suministro de agua

Compruebe la manguera de entrada regularmente para detectar zonas frágiles y grietas. Si está estropeada, cámbiela por una nueva manguera a través de nuestro Servicio Postventa o de su distribuidor autorizado. Según el tipo de manguera: Si la manguera de entrada tiene un revestimiento transparente, revise de forma regular si el color se intensifica en alguna zona. En tal caso, puede que la manguera tenga un escape y deba cambiarse.

Limpeza del filtro / drenaje del agua residual

Si utiliza un programa de agua caliente, espere a que el agua se haya enfriado antes de vaciar el agua. Limpie el filtro a menudo para evitar que el agua no se pueda vaciar después del lavado debido a la obstrucción del filtro.

Extraiga el zócalo con el destornillador: empuje hacia abajo una parte del zócalo con la mano, después introduzca el destornillador en la apertura entre el zócalo y el panel delantero y haga palanca para abrir el zócalo. Coloque un recipiente ancho y llano debajo del filtro de agua para recoger el agua. Gire lentamente el filtro en sentido contrario a las agujas del reloj hasta que empiece a salir agua. Deje salir el agua sin retirar el filtro. Cuando el recipiente esté lleno, cierre el filtro de agua girándolo en el sentido de

las agujas del reloj. Vacíe el recipiente. Repita el procedimiento hasta evacuar toda el agua. Ponga un paño de algodón debajo del filtro de agua para absorber la pequeña cantidad de agua que quede. Después retire el filtro de agua girándolo en el sentido de las agujas del reloj. Limpie el filtro de agua: retire los residuos del filtro y lávelo con agua corriente. Inserte el filtro de agua y vuelva a instalar el zócalo: Vuelva a insertar el filtro de agua girándolo en el sentido de las agujas del reloj. Asegúrese de que lo ha girado todo lo posible el agarre del filtro debe estar en posición vertical. Para probar la estanqueidad del filtro de agua, puede verter alrededor de un litro de agua en el dispensador de detergente. Y reinstalar el zócalo a continuación.

Limpeza del dispensador de detergente

Saque el dispensador de detergente pulsando el botón de liberación y tirando del dispensador al mismo tiempo. Extraiga la parte del dispensador de detergente y la del compartimento para el suavizante. Limpie todas las partes con agua corriente, eliminando todos los restos de detergente y de suavizante. Limpie las diferentes partes con un trapo y seque con un paño suave. Vuelva a montar el dispensador de detergente y vuelva a introducirlo en el compartimento para el detergente.

AHORRO DE ENERGÍA Y PROTECCIÓN DEL MEDIO AMBIENTE

- El respeto de los límites de carga que se indican en la tabla de programas optimiza el consumo de energía, agua y detergente y reduce el número de lavados.
- No supere la cantidad de detergente recomendada por el fabricante.
- Ahorre energía utilizando un programa de lavado a 60 °C en lugar de a 90 °C, o utilizando el programa de lavado a 40 °C, en lugar de a 60 °C. Recomendamos usar el programa  para prendas de algodón; aunque es más largo requiere menos energía.
- Para ahorrar energía y tiempo al lavar y secar, seleccione la velocidad máxima de centrifugado disponible para el programa para reducir el agua residual que queda en la ropa al final del ciclo de lavado.

TABLA DE PROGRAMAS

Carga máxima 10 kg Potencia absorbida en off-mode 0.5 W / en left-on mode 8 W								Detergentes y aditivos			Detergente recomendado		Humedad residual % (***)	Consumo de energía kWh	Agua total litros	Temperatura de lavado °C	
Programa	Temperatura		Vel. máx. centrifugado (rpm)	Secado	Carga máx. por ciclo de lavado (kg)	Carga máx. por ciclo de secado (kg)	Duración (h : m)	Prelavado	Principal	Suavizante	En polvo	Líquido					
	Ajustes	Rango															
VARIADA	40°C	- 40°C	1000	<input checked="" type="checkbox"/>	10,0	7,0	**	-	<input checked="" type="checkbox"/>	<input type="checkbox"/>	-	<input checked="" type="checkbox"/>	-	-	-	-	-
BLANCO	60°C	- 90°C	1600	<input checked="" type="checkbox"/>	10,0	7,0	2:40	<input checked="" type="checkbox"/> (90°)	<input checked="" type="checkbox"/>	<input type="checkbox"/>	<input checked="" type="checkbox"/>	-	54	1,90	100	55	
ALGODÓN (2)	40°C	- 60°C	1600	<input checked="" type="checkbox"/>	10,0	7,0	3:55	-	<input checked="" type="checkbox"/>	<input type="checkbox"/>	<input checked="" type="checkbox"/>	<input checked="" type="checkbox"/>	49	1,14	107	45	
ECO 40-60 (1)	40°C	40°C	1551	<input checked="" type="checkbox"/>	10,0	7,0	3:59	-	<input checked="" type="checkbox"/>	<input type="checkbox"/>	<input checked="" type="checkbox"/>	<input checked="" type="checkbox"/>	44	1,07	59	35	
			1551	<input checked="" type="checkbox"/>	5,0		3:00	-	<input checked="" type="checkbox"/>	<input type="checkbox"/>	<input checked="" type="checkbox"/>	<input checked="" type="checkbox"/>	44	0,83	59	35	
			1551	<input checked="" type="checkbox"/>	2,5		2:15	-	<input checked="" type="checkbox"/>	<input type="checkbox"/>	<input checked="" type="checkbox"/>	<input checked="" type="checkbox"/>	44	0,58	42	33	
DELICADOS	30°C	- 30°C	-	<input checked="" type="checkbox"/>	1,0	1,0	**	-	<input checked="" type="checkbox"/>	<input type="checkbox"/>	-	<input checked="" type="checkbox"/>	-	-	-	-	-
SINTÉTICOS (3)	40°C	- 60°C	1200	<input checked="" type="checkbox"/>	5,5	5,5	2:55	-	<input checked="" type="checkbox"/>	<input type="checkbox"/>	<input checked="" type="checkbox"/>	<input checked="" type="checkbox"/>	35	0,83	80	43	
EDREDÓN	30°C	- 30°C	1000	-	3,5	-	**	-	<input checked="" type="checkbox"/>	<input type="checkbox"/>	-	<input checked="" type="checkbox"/>	-	-	-	-	-
REFRESCAR VAPOR	-	-	-	-	2,0	-	**	-	-	-	-	-	-	-	-	-	-
CENTRIFUGADO + DESAGUADO *	-	-	1600	<input checked="" type="checkbox"/>	10,0	7,0	**	-	-	-	-	-	-	-	-	-	-
ACLARADO + CENTRIFUGADO	-	-	1600	<input checked="" type="checkbox"/>	10,0	7,0	**	-	-	<input type="checkbox"/>	-	-	-	-	-	-	-
RÁPIDO 30'	30°C	- 30°C	800	-	5,5	-	0:30	-	<input checked="" type="checkbox"/>	<input type="checkbox"/>	-	<input checked="" type="checkbox"/>	71	0,21	50	27	
20°C	20°C	- 20°C	1600	<input checked="" type="checkbox"/>	10,0	7,0	1:50	-	<input checked="" type="checkbox"/>	<input type="checkbox"/>	-	<input checked="" type="checkbox"/>	55	0,20	95	22	
VAQUEROS	40°C	- 40°C	800	<input checked="" type="checkbox"/>	4,0	4,0	**	-	<input checked="" type="checkbox"/>	<input type="checkbox"/>	-	<input checked="" type="checkbox"/>	-	-	-	-	-
LANA	40°C	- 40°C	800	<input checked="" type="checkbox"/>	2,5	2,5	**	-	<input checked="" type="checkbox"/>	<input type="checkbox"/>	-	<input checked="" type="checkbox"/>	-	-	-	-	-
LAVA-SECA en 45'	30°C	30°C	1600	<input checked="" type="checkbox"/>	1,0	1,0	**	-	<input checked="" type="checkbox"/>	<input type="checkbox"/>	-	<input checked="" type="checkbox"/>	-	-	-	-	-
LAVA-SECA en 90'	30°C	30°C	1200	<input checked="" type="checkbox"/>	2,0	2,0	**	-	<input checked="" type="checkbox"/>	<input type="checkbox"/>	-	<input checked="" type="checkbox"/>	-	-	-	-	-
ECO ALGODÓN (4)	60°C	60°C	1600	<input checked="" type="checkbox"/>	10,0	7,0	4:10	-	<input checked="" type="checkbox"/>	<input type="checkbox"/>	<input checked="" type="checkbox"/>	<input checked="" type="checkbox"/>	44	1,15	65	-	

Seleccionable/opcional - No seleccionable/aplicable ● Cantidad necesaria ○ Cantidad opcional

6th Sense: la tecnología del sensor adapta el agua, la energía y la duración del programa a su carga de lavado.

Para los programas de lavado con temperaturas superiores a 50 °C, recomendamos utilizar detergente en polvo en vez de líquido y seguir las instrucciones que se indican en el envase del detergente.

* Seleccione el programa y defina la velocidad de centrifugado a "- -" para realizar solo el vaciado.

** Se puede controlar la duración de los programas de lavado en el display.

*** Después del fin del programa, con centrifugado a la máxima velocidad seleccionable, en configuración de default.

La duración del ciclo que se indica en el visor o en el manual es una estimación calculada en base a condiciones estándar. El tiempo efectivo puede variar en función de numerosos factores como la temperatura y la presión del agua de entrada, la temperatura ambiente, la cantidad de detergente, la cantidad y el tipo de carga, el equilibrado de la carga y las opciones adicionales seleccionadas. Los valores dados para programas que no sean Eco 40-60 son sólo indicativos

1) **Eco 40-60 (Lavado) - Ciclo de lavado según el reglamento Ecodesign de la UE 2019/2014.** El programa más eficiente en términos de consumo de agua y energía para el lavado de prendas de algodón con suciedad normal.

Nota: los valores de velocidad de centrifugado visualizados pueden diferir ligeramente de aquellos indicados en la tabla.

Eco 40-60 (Secado) - Ciclo de secado según el reglamento Ecodesign de la UE 2019/2014. Para acceder al ciclo de "lavado y secado", seleccione el programa de lavado "Eco 40-60" y ajuste el nivel de la opción "☀" en "1". El programa más eficiente en cuanto a consumo de agua y energía para el lavado y secado de prendas de algodón con suciedad normal. (Duración del ciclo: carga completa 9h:50' / media carga 6h:00').

Para todos los institutos de prueba:

2) Programa algodón largo: seleccionar el programa con una temperatura de 40°C.

3) Programa sintético largo: seleccionar el programa con una temperatura de 40°C.

4) **Eco Algodón** - Ciclos de lavado según el reglamento 1061/2010. Seleccionar el ciclo de lavado a una temperatura de 60°C para acceder a estos ciclos.

PROGRAMAS

Siga las instrucciones que indican los símbolos de lavado de la ropa.

VARIADA

para lavar prendas de algodón, lino, sintético, fibras y fibras mixtas con un grado de suciedad entre bajo y normal.

BLANCO

Para lavar toallas, ropa interior, ropa de mesa y de cama etc. de algodón resistente y lino con un grado de suciedad entre normal y elevado. El ciclo se completa con una fase de prelavado antes de la fase de lavado principal únicamente cuando se selecciona una temperatura de 90 °C. En este caso, se recomienda añadir detergente en la sección de prelavado y en la sección de lavado principal.

ALGODÓN

para lavar toallas, ropa interior, ropa de mesa y de cama etc. de algodón y lino con un grado de suciedad entre normal y elevado.

ECO 40-60

Para el lavado de prendas de algodón con suciedad normal lavables a 40 °C o 60 °C simultáneamente en el mismo ciclo. Es el programa algodón estándar y el más eficiente en cuanto a consumo de agua y energía.

DELICADOS

para lavar ropa especialmente delicada. Es preferible volver la ropa del revés antes de lavarla.

SINTÉTICOS

para lavar prendas de fibras sintéticas (como poliéster, poliacrílico, viscosa, etc.) o mezclas de algodón y sintético con un grado de suciedad normal.

EDREDÓN

diseñado para el lavado de artículos acolchados de plumas, como edredones dobles o individuales, almohadas y anoraks. Se recomienda cargar estos artículos acolchados en el tambor con los bordes doblados hacia adentro y no superar los $\frac{3}{4}$ de la capacidad del tambor. Para un óptimo lavado, recomendamos el uso de detergente líquido.

REFRESCAR VAPOR

Para refrescar prendas, neutralizar olores desagradables y soltar

las fibras mediante el empleo del vapor en el interior del tambor. Al final del ciclo la ropa estará húmeda.

CENTRIFUGADO + DESAGUADO

centrifuga la carga y luego vacía el agua. Para ropa resistente.

ACLARADO + CENTRIFUGADO

aclara y luego centrifuga. Para ropa resistente.

RÁPIDO 30'

para limpiar rápidamente prendas con un grado de suciedad bajo: este ciclo solo dura 30 minutos y ahorra tiempo y energía. Carga máxima 5,5 Kg.

20°C

Para el lavado de prendas de algodón poco sucias a una temperatura de 20 °C.

VAQUEROS

Vuelva la ropa del revés antes de lavarla y utilice un detergente líquido.

LANA

Todas las prendas de lana pueden lavarse con el programa «Lana», incluidas las que lleven la etiqueta de «Solo lavado a mano». Para obtener los mejores resultados, utilice detergentes especiales y no exceda los kg de carga máxima de ropa declarados.

LAVA-SECA en 45'

para lavar y secar rápidamente prendas de algodón y fibra sintética con un grado de suciedad bajo. Este ciclo limpia y seca una carga de ropa de hasta 1 kg en solo 45 minutos.

LAVA-SECA en 90'

para lavar y secar rápidamente prendas de algodón y de fibra sintética. Este ciclo limpia y seca una carga de ropa de hasta 2 Kg en solo 90 minutos.

ECO ALGODÓN

Para el lavado de prendas de algodón con suciedad normal. A 60°C.

OPCIONES Y FUNCIONES

OPCIONES directamente seleccionables pulsando el botón correspondiente

! Si la opción seleccionada no es compatible con el programa establecido, se emitirá un sonido de alarma y en el visor se mostrará "No Seleccionable". La opción no está seleccionada.

FRESH CARE+ FRESHCARE+

Esta opción, si está asociada a los ciclos de lavado, aumenta las prestaciones generando vapor para inhibir la proliferación de las principales fuentes de malos olores dentro del aparato (exclusivamente para el lavado). Después de la fase de vapor, la máquina ejecuta un ciclo delicado en el que efectúa unas rotaciones lentas del cesto. Cuando la opción FRESHCARE+ está asociada a los ciclos de secado, previene la fijación de pliegues difíciles en las prendas, gracias a la rotación lenta del cesto. El ciclo FreshCare+ comienza al finalizar el lavado o el

secado y continúa al máximo 6 horas; se puede interrumpir en cualquier momento pulsando cualquier tecla en el panel de mandos o girando el selector. Esperar aproximadamente 5 minutos para abrir la puerta.

ACLARADO INTENSIVO

Este opción permite seleccionar el tipo de aclarado deseado para lograr un máximo cuidado de las pieles sensibles. La primera vez que se presiona el botón, se selecciona el nivel Extra +1" que permite seleccionar un aclarado adicional a los estándares del ciclo para eliminar todo resto de detergente. La segunda vez que se presiona el botón, se selecciona el nivel Extra +2" que permite seleccionar dos aclarados adicionales a los estándares del ciclo. Se aconseja para las pieles más sensibles. La tercera vez que se pulsa la tecla, se activa el nivel Extra +3", que permite seleccionar 3 enjuagues adicionales a los enjuagues estándar del ciclo. Si la opción se activa con ciclos a una temperatura de 40° se eliminan los

principales alérgenos, como pelos de gato y perro y polen; con ciclos a una temperatura superior a 40° se logra un óptimo nivel de protección antialérgica.

Para volver al tipo de aclarado "Aclarado normal" pulse nuevamente el botón. Si no es posible seleccionar o modificar una regulación existente, en la pantalla se visualizará "No seleccionable" o "No modificable".



RÁPIDO

Si selecciona esta opción, la duración del lavado se reducirá hasta un 50 % dependiendo del ciclo seleccionado para permitir un ahorro de agua y energía al mismo tiempo. Utilice este ciclo para ropa poco sucia.



INICIO DIFERIDO

Para ajustar el programa seleccionado para que se inicie con posterioridad, pulse el botón para definir el tiempo de retardo deseado. Para cancelar el inicio diferido, pulse de nuevo el botón hasta que la pantalla muestre el valor "-- h".

—○ BLOQUEO DE BOTÓN

para bloquear el panel de control, pulse y mantenga pulsado el botón —○ durante unos 2 segundos. Si el pantalla indica "BLOQUEO TECLAS ACTIVO", el panel de control está bloqueado (excepto el botón ) . Esto impide cambios no intencionados en los programas, en especial cuando hay niños cerca de la máquina.

Para desbloquear el panel de control, pulse y mantenga pulsado el botón —○ durante unos 2 segundos.



Es posible descargar las **INSTRUCCIONES DE SEGURIDAD E INSTALACIÓN, LAS FICHAS TÉCNICAS y los DATOS ENERGÉTICOS:**

- Visitando el sitio Web - docs.whirlpool.eu
- Utilizando el QR code
- Como alternativa, **contactar con el Servicio de Asistencia** (el número de teléfono figura en el manual de garantía). Cuando se contacta con el Servicio de Asistencia es necesario comunicar los códigos que figuran en la etiqueta adhesiva aplicada al interior de la puerta.
- Para más información sobre la reparación y el mantenimiento, el usuario puede consultar la página www.whirlpool.eu

El dato del modelo se puede conseguir utilizando el código QR que figura en la etiqueta de la energía. La etiqueta también contiene la identificación del modelo útil para consultar el portal de registro en <https://eprel.ec.europa.eu>

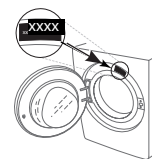

Whirlpool®