

OBRIGADO POR TER ADQUIRIDO UM PRODUTO HOTPOINT.

Para receber uma assistência mais completa, registe o aparelho em www.hotpoint.eu/register



Antes de começar a utilizar o aparelho, leia o guia sobre segurança e saúde.



Antes de utilizar a máquina, é obrigatório retirar os parafusos utilizados durante o transporte. Para obter instruções mais detalhadas sobre como os retirar, consulte o guia de instalação.

PAINEL DE CONTROLO

1. Botão HIGIENE A VAPOR/SILENCIAR
2. Botão FINAL CARE/BLOQUEIO DAS TECLAS
3. Botão LIGAR/DESLIGAR
4. Botão ACTIVE CARE e indicador luminoso
5. Botão INICIAR/PAUSA
6. Botão RÁPIDO/ECO
7. Botão CENTRIFUGAÇÃO
8. Botão INÍCIO DIFERIDO
9. Botão TEMPERATURA
10. BOTÃO SELETOR DE CICLO DE LAVAGEM
11. Indicador



TABELA DE CICLOS DE LAVAGEM

Ciclo de lavagem		Temperatura		Velocidade de centrifugação máx. (rpm)	Carga máx. (kg)	Duração (minutos)	Active care	Adicionar peças de roupa	Detergentes e aditivos			Detergente recomendado		Humidade residual %	Consumo de energia kWh	Total de água l
		Predefinição	Varição						Pré-lavagem	Lavagem	Amaciador	Pó	Líquido			
1	Mista	40°C	☼ - 40°C	1200	9	**	●	●	-	●	○	-	✓	-	-	-
2	Algodões Eco (1)	60°C	60°C	1200	9	225	-	●	-	●	○	✓	✓	53	1,00	57,5
			40°C	1200	9	235	-	●	-	●	○	✓	✓	53	1,24	94
3	Algodões (2)	40°C	☼ - 60°C	1200	9	235	-	●	-	●	○	✓	✓	53	1,24	94
4	Sintéticos (3)	40°C	☼ - 60°C	1200	4,5	175	-	●	-	●	○	✓	✓	53	0,54	55
5	Delicados	40°C	☼ - 40°C	1000	4,5	**	●	●	-	●	○	-	✓	-	-	-
6	Lãs	40°C	☼ - 40°C	800	2	**	-	●	-	●	○	-	✓	-	-	-
7	Antialérgico	60°C	☼ - 60°C	1200	5	**	-	●	-	●	○	✓	✓	-	-	-
8	Antimancha 40°	40°C	☼ - 40°C	1000	4,5	**	●	●	-	●	○	-	✓	-	-	-
9	Branco	40°C	☼ - 90°C	1200	9	**	●	●	● (***)	●	○	✓	✓	-	-	-
10	Refresh Vapor	-	-	-	2	**	-	-	-	-	-	-	-	-	-	-
11	Rápido 30 min	30°C	☼ - 30°C	800	4,5	**	●	●	-	●	○	-	✓	-	-	-
12	Lençóis & Toalhas	60°C	☼ - 60°C	1200	9	**	●	●	-	●	○	✓	✓	-	-	-
13	Camisas	40°C	☼ - 40°C	600	2	**	-	●	-	●	○	-	✓	-	-	-
14	Centrifugação & Descarga *	-	-	1200	9	**	-	-	-	-	-	-	-	-	-	-
15	Enxaguamento & Centrifugação	-	-	1200	9	**	-	-	-	-	○	-	-	-	-	-

● Dosagem necessária ○ Dosagem opcional

A duração do ciclo indicada no visor ou no manual de instruções é uma estimativa baseada em condições normais. A duração real pode variar consoante vários fatores, como a temperatura e a pressão da água de entrada, a temperatura ambiente, a quantidade de detergente, a quantidade e tipo de carga, o equilíbrio da carga e as opções selecionadas.

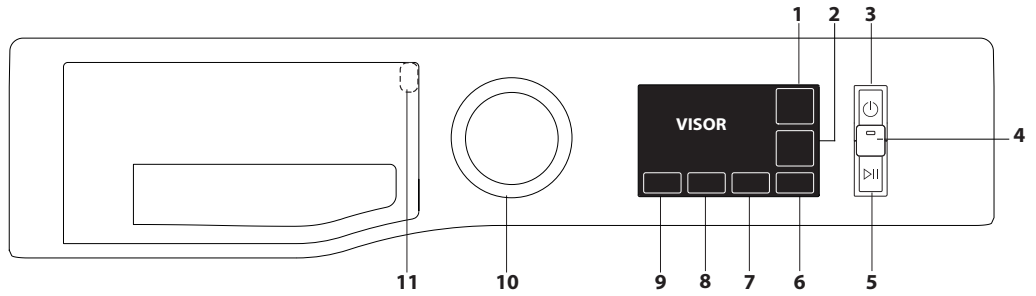
1) Ciclo de lavagem de teste em conformidade com a regulamentação 1061/2010:
Este ciclo foi concebido para cargas de roupa de algodão com sujidade normal, sendo o mais eficiente em termos de consumo de energia e de água; deve ser utilizado para roupa lavável a 60°C ou a 40°C. A temperatura de lavagem real pode variar consoante o valor indicado.

Em todos os institutos de ensaios:

2) Ciclo longo para roupa de algodão: defina o ciclo de lavagem 3 com uma temperatura de 40°C.

3) Ciclo longo para roupa sintética: defina o ciclo de lavagem 4 com uma temperatura de 40°C.

* Selecionando o ciclo 14 e, desativando o ciclo de centrifugação, a máquina de lavar roupa só efetuará a drenagem.

** A duração dos ciclos de lavagem pode ser verificada no visor.

*** Para a pré-lavagem, prima o botão "°C" até que o símbolo "U" se acenda (apenas 90°).

DESCRIÇÃO DO PRODUTO

1. Tampo
2. Gaveta dispensadora de detergente
3. Painel de controlo
4. Pega
5. Óculo da porta
6. Bomba de drenagem (por trás do rodapé)
7. Rodapé (amovível)
8. Pés ajustáveis (2)

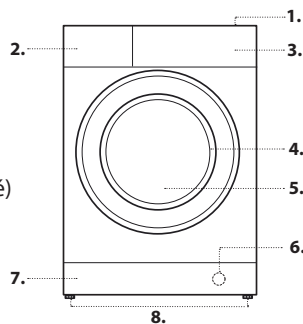

GAVETA DISPENSADORA DE DETERGENTE

compartmento 1: Detergente de pré-lavagem (pó)
compartmento 2: Detergente para ciclo de lavagem (pó ou líquido)

Se for utilizado detergente líquido, é recomendável utilizar a divisória de plástico amovível A (fornecida) para uma dosagem correta.

Se for utilizado detergente em pó, coloque a divisória na ranhura B.

compartmento 3: Aditivos (amaciadores, etc.)

O amaciador não deve transbordar da grelha.

! Utilize o detergente em pó para as roupa branca de algodão, para a pré-lavagem e para a lavagem a temperaturas superiores a 60°C.

! Siga as instruções fornecidas na embalagem do detergente.

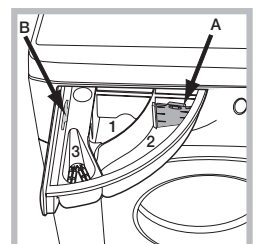

! Dentro da gaveta dos detergentes encontra-se o “indicador”, no qual são apresentados todos os programas disponíveis, juntamente com um guia gráfico sobre como utilizar cada compartimento da gaveta.

CICLOS DE LAVAGEM

Sigas as instruções dos símbolos incluídos na etiqueta da roupa. O valor indicado no símbolo é a temperatura máxima recomendada para a lavagem da roupa.



Mista

Para lavagem de peças resistentes de algodão, linho, fibras sintéticas e fibras mistas com sujidade ligeira a normal.

Algodões Eco 60°/40°

Adequado para a lavagem de peças de algodão com sujidade moderada. A 40°C e 60°C, é o ciclo normal para a lavagem de peças de algodão, sendo o mais eficiente em termos de consumo combinado de água e energia.

Algodões

Peças de algodão resistente e com sujidade normal a elevada.

Sintéticos

Adequado para a lavagem de peças de fibra sintética com sujidade moderada (ex., poliéster, poliacrílico, viscose, etc.) ou fibras mistas sintéticas e algodão.

Delicados

Para lavagem de peças muito delicadas. É recomendável virar as peças do avesso antes de as lavar. Para obter melhores resultados, utilize detergente líquido para as peças delicadas.

Lã - Woolmark Apparel Care - Verde:

O ciclo de lavagem “Lã” foi aprovado pela Woolmark Company para lavagem de roupa de lã classificada como “lavável à mão”, desde que a lavagem esteja em conformidade com as instruções que constam da etiqueta da peça e com as instruções fornecidas pelo fabricante da máquina de lavar roupa. (M1127)



Antialérgico

Adequado para a remoção dos principais alérgenos, como o pólen, ácaros e pelos de gato e cão.

Antimancha 40°

O programa é adequado para roupa de cores resistentes com sujidade elevada. Garante uma classe de lavagem superior à classe normal (classe A). Quando executar o programa, não misture peças de várias cores. É recomendável utilizar detergente em pó. É recomendável o pré-tratamento com aditivos especiais em caso de manchas persistentes.

Branços

Para lavar toalhas de banho, roupa interior, toalhas de mesa e roupa de cama, etc. com sujidade normal ou muito sujas, em algodão e linho resistentes. Só quando a temperatura está selecionada a 90 °C o ciclo efetua uma pré-lavagem antes da fase de lavagem principal. Neste caso, recomenda-se adicionar detergente tanto na secção de pré-lavagem como de lavagem.

Refresh Vapor

A roupa será humedecida logo que o ciclo estiver concluído, por isso, é recomendável colocá-la a secar (2 kg, cerca 3 peças). Este programa refresca a roupa removendo maus odores e relaxando as fibras. Coloque apenas peças secas (que não estejam sujas) e selecione o programa “Refresh Vapor”. A roupa estará ligeiramente húmida no fim do ciclo e pode ser usada passados alguns minutos. O programa “Refresh Vapor” facilita a passagem a ferro.

! Não adicione amaciadores nem detergentes.

! Não recomendado para roupa de lã ou de seda.

Rápido 30 min

Para lavagem rápida de roupa pouco suja. Este ciclo só demora 30 minutos, poupando tempo e energia.

Lençóis & Toalhas

Para lavagem de toalhas e lençóis num único ciclo. Otimiza a utilização do amaciador e permite poupar tempo e energia. É recomendável utilizar detergente em pó.

Camisas

Utilize o ciclo de lavagem especial para lavar camisas de vários tecidos e cores e garantir que são cuidados da melhor forma possível.

Centrifugação & Descarga

Permite centrifugar a carga e esvaziar a água. Para roupa resistente. Se desativar o ciclo de centrifugação, a máquina só efetuará a drenagem.

Enxaguamento & Centrifugação

Enxagua e centrifuga. Para roupa resistente.

VISOR

O visor é útil para programar a máquina de lavar roupa e fornece muitas informações.

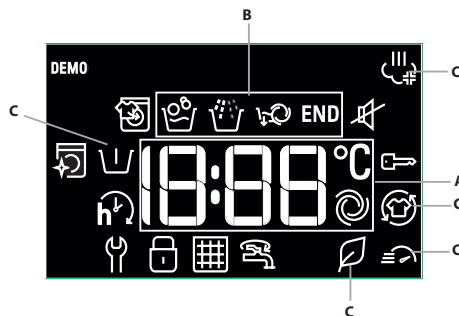

A duração dos ciclos de lavagem disponíveis e o tempo restante de um ciclo em execução são apresentados na secção **A** (o visor mostra a duração máxima do ciclo selecionado, que pode diminuir após vários minutos, dado que a duração efetiva do programa varia consoante a carga de lavagem e as definições selecionadas); se a opção INÍCIO RETARDADO tiver sido definida, aparece a contagem decrescente para o início do ciclo de lavagem selecionado. Premindo no botão correspondente, pode ver os valores máximos de temperatura e velocidade de centrifugação atingidos pela máquina durante o ciclo de lavagem definido ou os valores selecionados mais recentemente, se forem compatíveis como o ciclo de lavagem definido. As “fases do ciclo de lavagem” correspondentes ao ciclo de lavagem e a “fase do ciclo de lavagem” do ciclo de lavagem em execução são apresentadas na secção **B**:

☹ Lavagem principal

🧺 Enxaguamento

🌀 Centrifugação + descarga

As referências **C** indicam as opções de lavagem disponíveis (consulte a secção “Opções”).

O símbolo “Início Diferido” (⏸), quando aceso, indica que o valor de “início retardado” definido apareceu no visor.

O símbolo (🧺) indica a possibilidade de inserir uma carga de roupa adicional com o programa de lavagem iniciado (consulte a secção “Adicionar peças de roupa”).

O símbolo (🔊) indica a possibilidade de silenciar os sons das teclas.

Com a opção silenciar ativa, serão desligados quase todos os sons. Só permanecem ativos os sinais e alarmes sonoros, assim como o som do fim de ciclo. Para ativar/desativar a função silenciar, mantenha premido o botão (🔊).

INDICADORES DO VISOR

Falha: Contacte o serviço de assistência técnica (🔧)

Consulte a secção de resolução de problemas

Falha: Filtro da água obstruído (🧺)

Impossível drenar a água; o filtro da água pode estar bloqueado

Falha: Sem água (🚰)

Sem água ou água de entrada insuficiente

Em caso de falha, consulte a secção “Resolução de problemas”.

🔒 Bloqueio das teclas

Para bloquear o painel de controlo, mantenha premido o botão (🔒) durante cerca de 3 segundos. O símbolo (🔒) acende-se no visor para indicar que o painel de controlo foi bloqueado (com exceção do botão “LIGAR/DESLIGAR” (🔘)). Esta opção evita alterações acidentais de programas, especialmente se estiverem crianças nas proximidades da máquina. Para desbloquear o painel de controlo, mantenha premido o botão (🔒) durante cerca de 3 segundos.

🔒 Indicador de porta bloqueada

Se estiver aceso, o símbolo indica que a porta está bloqueada. Para evitar danos, aguarde que o símbolo se desligue antes de abrir a porta.

Para abrir a porta com o ciclo em curso, prima o botão INICIAR/PAUSA (▶⏸) se o símbolo (🔒) estiver desligado, pode abrir a porta.

PRIMEIRA UTILIZAÇÃO

Depois de ter instalado a máquina e antes de a utilizar pela primeira vez, execute um ciclo de lavagem com detergente e sem roupa, utilizando o ciclo de lavagem **9 (60°)**.

USO DIÁRIO

Prepare a roupa seguindo a sugestões que aparecem na secção “DICAS E SUGESTÕES”.

- Prima o botão LIGAR/DESLIGAR (🔘).

- Abra a porta. Coloque a roupa certificando-se de que não excede a quantidade de carga máxima indicada na tabela de ciclos de lavagem.

- Abra a gaveta dispensadora de detergente e coloque detergente nos compartimentos apropriados, conforme descrito na secção “GAVETA DISPENSADORA DE DETERGENTE”.

- Feche a porta.

- A máquina mostra automaticamente os valores padrão de temperatura e velocidade de centrifugação para o ciclo selecionado ou as definições utilizadas mais recentemente se forem compatíveis com o ciclo selecionado.

- Selecione o ciclo de lavagem pretendido.

- Selecione as opções pretendidas.

- Prima o botão INICIAR/PAUSA (▶⏸) para iniciar o ciclo de lavagem; a porta bloqueia (símbolo (🔒) aceso).

INTERROMPER UM CICLO

Para interromper o ciclo de lavagem, prima novamente o botão INICIAR/PAUSA . Para iniciar o ciclo de lavagem no ponto onde foi interrompido, prima novamente o botão INICIAR/PAUSA .

ABRIR A PORTA, SE NECESSÁRIO

Depois de iniciar o ciclo, o símbolo acende-se para indicar que não é possível abrir a porta. Com o ciclo de lavagem em execução, a porta permanece bloqueada. Para abrir a porta com um ciclo em execução, por exemplo, para adicionar ou retirar peças de roupa, prima o botão INICIAR/PAUSA para interromper o ciclo. Se o símbolo não estiver aceso, a porta pode estar aberta. Prima novamente o botão INICIAR/PAUSA para continuar com o ciclo.

ADICIONAR PEÇAS DE ROUPA

Um ícone no visor indicará quando pode introduzir peças de roupa adicionais na máquina de lavar roupa, sem reduzir o desempenho de lavagem. Para adicionar peças de roupa, primeiro pare a máquina de lavar roupa premindo o botão INICIAR/PAUSA e, em seguida, abra a porta e introduza-as. Prima novamente o botão INICIAR/PAUSA para reiniciar o ciclo de lavagem a partir do ponto em que foi interrompido.

ALTERAR UM CICLO EM EXECUÇÃO

Para alterar o ciclo de lavagem com o ciclo em curso, interrompa a máquina de lavar roupa utilizando o botão INICIAR/PAUSA , selecione o ciclo pretendido e prima novamente o botão INICIAR/PAUSA . ! Para cancelar o ciclo já iniciado, mantenha premido o botão LIGAR/DESLIGAR . O ciclo para e a máquina desliga-se.

NO FIM DO CICLO DE LAVAGEM

Este é indicado pela palavra “END” no visor; quando o símbolo se desligar, pode abrir a porta. Abra a porta, retire a roupa e desligue a máquina. Se não premir o botão LIGAR/DESLIGAR , a máquina de lavar roupa desliga-se automaticamente após 15 minutos.

OPÇÕES

- Se a opção selecionada não for compatível com o ciclo de lavagem definido, o indicador luminoso fica intermitente emitindo um sinal sonoro e a opção não é ativada.

- Se a opção selecionada não for compatível com outra opção selecionada anteriormente, o indicador luminoso fica intermitente emitindo um sinal sonoro e a opção não é ativada.

Higiene a Vapor

Esta opção melhora o desempenho de lavagem gerando vapor durante o ciclo de lavagem para remover quaisquer bactérias que possam existir nas fibras, sendo ao mesmo tempo tratadas. Coloque a roupa no tambor, escolha um programa compatível e selecione a opção Higiene a Vapor. ! O vapor gerado durante o funcionamento da máquina de lavar roupa pode embaciar o óculo da porta.

Rápido/Eco

Depois de premir o botão pela primeira vez, é selecionada a opção Rápido e a duração do ciclo é reduzida.

Se o premir uma segunda vez, é selecionada a opção Eco permitindo uma maior poupança de energia.

Final Care

A máquina de lavar roupa efetuará uma centrifugação suave com rotações lentas do tambor. A opção Final Care inicia no fim do ciclo com uma duração máxima de 6 horas e pode interrompê-lo em qualquer momento premindo qualquer botão do painel de controlo ou rodando o botão seletor.

Active Care

O detergente, pré-misturado com água, cria uma emulsão única capaz de penetrar melhor nas fibras da roupa, removendo as manchas mesmo a baixas temperaturas e preservando as cores e os tecidos. Estes resultados também são obtidos devido aos múltiplos e diferentes movimentos específicos do tambor que cuidam melhor da roupa.

Início Diferido

Para definir um início retardado para o ciclo selecionado, prima o botão correspondente repetidamente até obter o período de atraso pretendido. Quando esta opção tiver sido ativada, o símbolo acende-se no visor. Para desativar a opção de início retardado, prima o botão até aparecer a indicação “OFF” no visor.

Temperatura

Cada ciclo de lavagem tem uma temperatura predefinida. Para alterar a temperatura, prima o botão . O valor aparece no visor.

Centrifugação

Cada ciclo de lavagem tem uma velocidade de centrifugação predefinida. Para alterar a velocidade de centrifugação, prima o botão . O valor aparece no visor.

PROCEDIMENTO DE DESCALCIFICAÇÃO E LIMPEZA

Um ícone no visor avisa com regularidade o utilizador (aproximadamente todos os 50 ciclos) que é altura de executar um ciclo de manutenção para limpar a máquina de lavar roupa e eliminar a acumulação de calcário e os maus odores.

Para eliminar o alerta de descalcificação, rode o botão seletor ou prima qualquer botão (incluindo o botão LIGAR/DESLIGAR).

Para uma manutenção ótima, sugerimos a utilização do desengordurante e anticálcio WPRO, de acordo com as instruções da embalagem.

É possível adquirir o produto contactando o serviço de assistência técnica ou através do sítio da Web www.whirlpool.eu.

A Whirlpool não se responsabiliza por danos na máquina causados pela utilização de outros produtos de limpeza de máquinas de lavar louça disponíveis no mercado.

DICAS E SUGESTÕES

Separe as peças de roupa de acordo com:

Tipo de tecido (algodão, fibras mistas, fibras sintéticas, lã, peças de roupa laváveis à mão). Cor (separe as peças de cor das brancas, lave as peças de cor novas em separado). Delicados (peças de roupa pequenas – como meias de nylon – e peças com colchetes – como sutiãs: introduza-as num saco de tecido).

Esvazie os bolsos:

Objetos, como moedas e isqueiros, podem danificar a máquina de lavar roupa e o tambor. Verifique todos os botões.

LIMPEZA E MANUTENÇÃO

Antes de efetuar a limpeza e a manutenção, desligue a máquina e desligue o cabo da tomada de corrente. Não utilize líquidos inflamáveis para limpar a máquina de lavar.

Corte do abastecimento de água e eletricidade

Feche a torneira da água no fim de cada lavagem. Isto permite limitar o desgaste no sistema hidráulico do interior da máquina de lavar e ajuda a evitar fugas.

Desligue o cabo da máquina da tomada sempre que a limpar e durante todos os trabalhos de manutenção.

Limpeza da máquina de lavar roupa

A partes exteriores e os componentes de borracha da máquina podem ser limpos com um pano macio humedecido em água morna com sabão. Não utilize solventes nem abrasivos.

Limpeza da gaveta dispensadora de detergente

Remova a gaveta dispensadora elevando-a e puxando-a para fora. Lave-a em água corrente; este procedimento deve ser efetuado com regularidade.

Cuidados a ter com a porta e o tambor

Deixe sempre a porta de óculo aberta para evitar a formação de odores desagradáveis.

Limpeza da bomba

A máquina de lavar roupa está equipada com uma bomba de autolimpeza que não requer manutenção. Pequenos objetos (como moedas ou botões) podem por vezes cair na pré-câmara de proteção situada na base da bomba.

! Certifique-se de que o ciclo de lavagem terminou e desligue o cabo da máquina da tomada.

Para aceder à pré-câmara:

1. Retire o painel de cobertura da parte da frente da máquina inserindo uma chave de fendas no centro e nas partes laterais do painel e utilizando-a como alavanca;
2. Coloque um recipiente baixo e largo por baixo do filtro de água para recolher a água residual.
3. Desaperte a tampa da bomba de drenagem rodando-a no sentido contrário ao dos ponteiros do relógio: é normal que saia alguma água;
4. Limpe bem o interior;
5. Recoloque a cobertura e fixe-a com os parafusos;
6. Monte novamente o painel, certificando-se de que os ganchos encaixam nas ranhuras antes de fixar o painel na máquina.

Verificação da mangueira de entrada de água

Verifique a mangueira de entrada de água pelo menos uma vez por ano. Se estiver fissurada ou quebrada, deve ser substituída: durante os ciclos de lavagem, a alta pressão da água pode desencadear repentinamente a mangueira.

! Nunca utilize mangueiras que já tenham sido utilizadas.

VEDANTE ANTIMICROBIANO

O vedante em torno da porta de óculo foi fabricado com uma mistura especial que garante a proteção antimicrobiana, reduzindo assim a proliferação de bactérias em 99,99%.

O vedante contém piritiona de zinco, uma substância biocida que reduz a proliferação de micróbios nocivos (*), como bactérias e mofo passíveis de causar manchas, odores desagradáveis e deterioração do produto.

(*) **Em conformidade com os testes efetuados pela Universidade de Perugia, Itália:** Staphylococcus aureus, Escherichia coli, Pseudomonas aeruginosa, Candida albicans, Aspergillus niger, Penicillium digitatum. Em casos raros, pode ser causada uma reação alérgica pelo contacto prolongado entre o vedante e a pele.

ACESSÓRIOS

Contacte o nosso Serviço de Assistência Técnica para verificar se os acessórios seguintes estão disponíveis para este modelo de máquina de lavar roupa.

Kit de empilhamento

Com este acessório, pode fixar a máquina de secar roupa à parte superior da sua máquina de lavar roupa para poupar espaço e facilitar o carregamento e descarregamento da máquina de secar.





TRANSPORTE E MANUSEAMENTO

Não levante a máquina de lavar roupa segurando-a pela secção superior.

Desligue o cabo da máquina da tomada e feche a torneira da água. Certifique-se de que a porta e a gaveta dispensadora de detergente estão bem fechadas. Separe a mangueira de enchimento da torneira da água e separe a mangueira de drenagem. Esvazie a água restante das mangueiras e fixe-as para não se danificarem durante o transporte. Recoloque os parafusos de transporte. Repita, no sentido inverso, o procedimento de remoção dos parafusos de transporte descrito nas “Instruções de instalação”.

RESOLUÇÃO DE PROBLEMAS

A sua máquina de lavar roupa pode deixar ocasionalmente de funcionar. Antes de contactar o serviço de assistência técnica, certifique-se de que não é possível resolver facilmente o problema utilizando a lista seguinte.

Anomalias	Possíveis causas/solução
A máquina de lavar roupa não arranca.	O cabo da máquina não está totalmente ligado à tomada ou não está a fazer contacto.
	Não existe pó no compartimento.
O ciclo de lavagem não inicia.	A porta da máquina não está bem fechada.
	Não premiu o botão LIGAR/DESLIGAR (⏻).
	Não premiu o botão INICIAR/PAUSA (▶).
	A torneira não foi aberta.
	Foi definido um atraso da hora de início.
	O Modo Demo está ativo (consulte abaixo como o desativar).
A máquina de lavar roupa não se enche de água (“” aparece no visor).	A mangueira de entrada de água não está ligada à torneira.
	A mangueira está dobrada.
	A torneira não foi aberta.
	Não existe abastecimento de água em casa.
	A pressão está demasiado baixa.
	Não premiu o botão INICIAR/PAUSA (▶).
A máquina de lavar roupa carrega e descarrega água continuamente.	A mangueira de drenagem não está colocada entre 65 e 100 cm do pavimento.
	A extremidade livre da mangueira está mergulhada em água.
	O sistema de drenagem de parede não está equipado com um tubo de respirador.
	Se o problema persistir mesmo depois destas verificações, feche a torneira da água, desligue a máquina e contacte o serviço de assistência técnica. Se a habitação estiver situada num dos pisos superiores de um edifício, é possível que existam problemas relacionados com a sifonagem de retorno, o que faz com que a máquina se encha de água e efetue a drenagem de forma contínua. Estão disponíveis no mercado válvulas antissifão especiais que ajudam a evitar este problema.
A máquina de lavar roupa não drena e o símbolo  (F9E1) é apresentado no visor.	Limpe o filtro da bomba (consulte a secção Limpeza e manutenção).
	A mangueira de drenagem está dobrada.
	O tubo de drenagem está obstruído.
A máquina de lavar roupa vibra muito durante o ciclo de centrifugação.	Os parafusos utilizados durante o transporte não foram retirados corretamente durante a instalação.
	A máquina de lavar roupa não está nivelada.
	A máquina de lavar roupa está presa entre armários e a parede.
A máquina de lavar roupa está com fugas.	A mangueira de entrada de água não está bem enroscada.
	A gaveta dispensadora de detergente está obstruída.
	A mangueira de drenagem não está bem fixa.
O símbolo  pisca e o visor mostra um código de erro (ex.: F1E1, F4...).	Desligue a máquina e desligue o cabo da tomada, aguarde cerca de 1 minuto e ligue-a novamente. Se o problema persistir, contacte o serviço de assistência técnica.
Existe demasiada espuma.	O detergente não é adequado para lavagem à máquina (deve conter a indicação “para máquinas de lavar roupa” ou “lavagem à mão e à máquina” ou outro semelhante).
	Foi utilizado detergente em excesso.
O ícone da fase “” pisca, é apresentada a indicação velocidade de centrifugação “0”.	O desequilíbrio da carga de roupa impediu o ciclo de centrifugação, para proteger a máquina de lavar roupa. Se pretender centrifugar a roupa molhada, adicione mais peças de roupa de tamanhos diferentes e inicie o programa “Centrifugação & Descarga”. Evite pequenas cargas de roupa compostas por poucas peças de roupa grandes e absorventes. Lave tamanhos diferentes de peças numa carga.

Desativar o MODO DEMO : as ações seguintes devem ser efetuadas em sequência e sem pausas. Ligue a máquina e desligue-a novamente. Prima o botão INICIAR/PAUSA (▶||) até ouvir o sinal sonoro. Ligue novamente a máquina. O indicador “DEMO” pisca e depois desliga-se.



Pode transferir as INSTRUÇÕES DE SEGURANÇA E INSTALAÇÃO, O MANUAL DE FUNCIONAMENTO, A FICHA TÉCNICA e os DADOS ENERGÉTICOS:

- Visitando o sítio da Web <http://docs.hotpoint.eu>.
- Utilizando o código QR.
- Em alternativa, **contactando o nosso Serviço de Assistência Técnica** (o número de telefone está indicado no livrete da garantia). Quando contactar o serviço de assistência técnica, forneça os códigos mostrados na etiqueta adesiva aplicada no interior da porta.

