

# BRUKERVEILEDNING



TAKK FOR AT DU HAR KJØPT ET WHIRLPOOL PRODUKT.

For å motta en mer fullstendig assistanse, vennligst registrere apparatet ditt ved:

[www.whirlpool.eu/register](http://www.whirlpool.eu/register)

Før du tar apparatet i bruk, bør du lese håndboken for helse og sikkerhet.

## PRODUKT BESKRIVELSE

### APPARAT

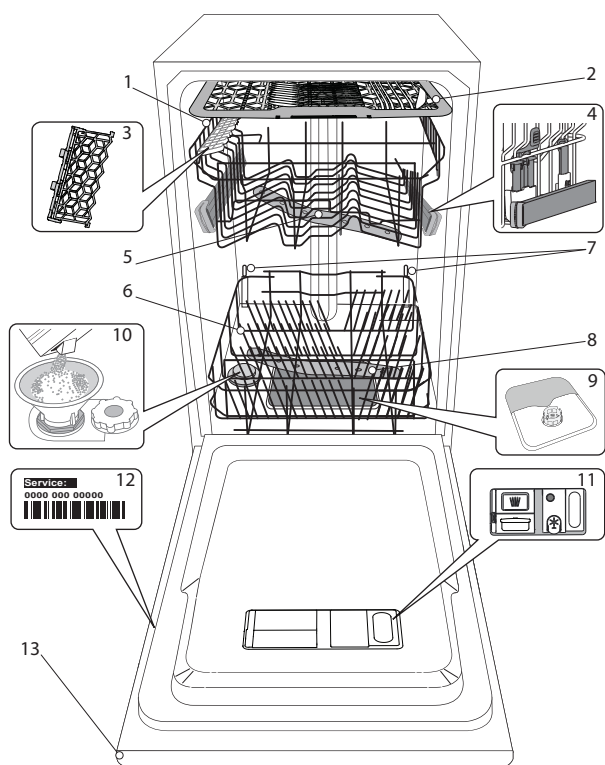

1. Øvre kurv
2. Bestikkskuff
3. Klaffer som kan slås ned
4. Høydeinnstilling øvre kurv
5. Øvre dusjarm
6. Nedre kurv
7. Power Clean® støtte
8. Nedre dusjarm
9. Filterenhet
10. Saltbeholder
11. Dispenser for oppvaskmiddel og skyllemiddel
12. Typeplate
13. Betjeningspanel

### BETJENINGSPANEL

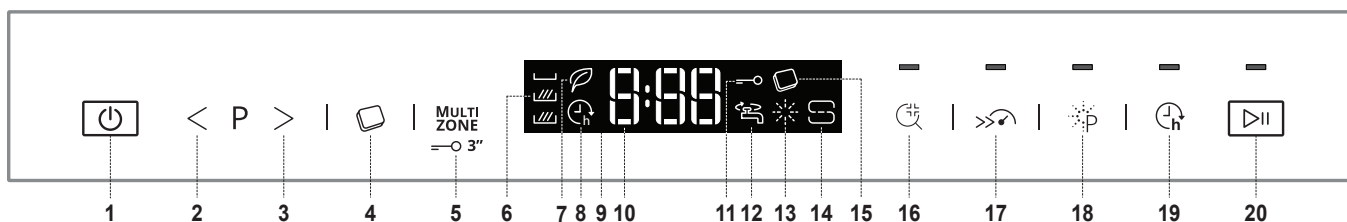

- |   |   |
|---|---|
| <ol style="list-style-type: none"> <li>1. PÅ-AV -knapp</li> <li>2. FORRIGE -knapp</li> <li>3. NESTE -knapp</li> <li>4. Oppvaskmiddeltablett (Alt-i-ett) -knapp</li> <li>5. Multizone -knapp / Tastelås</li> <li>6. Multizone indikatorlampe</li> <li>7. Øko-program indikatorlampe</li> <li>8. Utsatt start indikatorlampe</li> <li>9. Display</li> <li>10. Programnummer og indikator for gjenværende tid</li> </ol> | <ol style="list-style-type: none"> <li>11. Tastelås indikatorlampe</li> <li>12. Stengt vannkran indikatorlampe</li> <li>13. Indikatorlampe for påfylling skyllemiddel</li> <li>14. Indikatorlampe for påfylling av salt</li> <li>15. Oppvaskmiddeltablett (Alt-i-ett) indikatorlampe</li> <li>16. Desi Skylling -knapp med indikatorlampe</li> <li>17. Turbo -knapp med indikatorlampe</li> <li>18. Power Clean® -knapp med indikatorlampe</li> <li>19. Utsatt start -knapp med indikatorlampe</li> <li>20. Start/Pause -knappe med indikatorlampe</li> </ol> |
|---|---|

# FØRSTE GANGS BRUK







## VALIKON ASETTAMINEN JA SUOLA

### RÅD MED HENSYN TIL FØRSTE GANGS BRUK

Etter installasjonen, fjern sperrene fra kurvene og de elastiske festeelementene fra den øvre kurven.

### INNSTILLINGSMENY

- Slå på apparatet ved å trykke inn **PÅ/AV**-knappen.
- Slå av apparatet ved å trykke inn **PÅ/AV**-knappen.
- Hold inne **START/PAUSE**-knappen i 5 sekunder, til du hører en pipelyd.
- Displayet viser den første innstillingen som er tilgjengelig (bokstaven «A»), etterfulgt av verdien (for eksempel: 3).
- Trykk på **FORRIGE/NESTE** for å bla gjennom listen over tilgjengelige innstillinger og se verdiene for dem (se tabellen under), og trykk deretter på **START/PAUSE** hvis du vil endre verdien til den viste innstillingen: Verdien vil begynne å blinke.
- Bruk **FORRIGE/NESTE** -knappene til å endre blinkverdien til de valgte innstillingene, og trykk deretter på **START/PAUSE** for å lagre den nye verdien: Det vil slutte å blinke.
- For å endre andre innstillinger, gjenta trinn 5-6.
- For å gå ut av innstillingsmenyen - trykk på **PÅ/AV**-knappen.

BOKSTAV	INNSTILLING	VERDIER (Standard - med fet skrift)
	<b>Vannets hardhetsgrad</b> (se «Innstilling av vannets hardhetsgrad» og «Tabell for hardhetsgrad vann»)	1   2   <b>3</b>   4   5
	<b>Skyllemiddelnivå</b> (se «Justering av doseringen av skyllmiddel»)	1   2   3   4   <b>5</b>
	<b>Start programmet</b> For å stille inn syklusen som skal vises når maskinen slås på. «E»= Eco, «L»= Siste syklus	<b>E</b>   L
	<b>Lysstyrke</b> For å justere lysstyrken på displayet. «Lo»=Lav, «Hi»= Høy	Lo   <b>Hi</b>
	<b>Lydstyrke</b> For å justere lydvolument. «OF» = lyder av, «Lo» = lavt volum, «Hi» = høyt volum	OF   Lo   <b>Hi</b>
	<b>Fabrikkinnstillinger</b> For å gjenopprette fabrikkinnstillingene for alle innstillingene i innstillingsmenyen. Etter at man har aktivert denne innstillingen (ON), slår maskinen seg av og gjenoppretter fabrikkinnstillingene. «On» = På, «OF» = Av	<b>On</b>   OF
	<b>NaturalDry</b> (se «Opsjoner og funksjoner») «On» = På, «OF» = Av	<b>On</b>   OF

### FYLLING AV SALTBEHOLDEREN

Salt benyttes for å hindre at det skal danne seg KALK på serviset og på maskinens funksjonsdeler.

- Det er viktig at salt beholderen aldri blir værende tom.
- Det er svært viktig å stille inn vannets hardhet.

Saltbeholderen er plassert i den nedre delen av oppvaskmaskinen (se *PROGRAMBESKIVELSE*) og må fylles når indikatorlampen for **PÅFYLLING AV SALT**  på kontrollpanelet lyser.

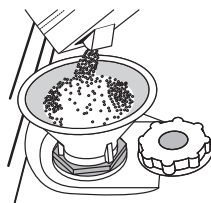

- Fjern den nederste kurven og skru løs beholderens lokk (mot urviserne).
- Kun første gang du gjør dette: fyll saltbeholderen med vann.
- Plasser trakten (se figuren) og fyll på saltbeholderen helt til saltet når opp til kanten (omtrent 1 kg); det er ikke unormalt at det renner over litt vann.
- Fjern trakten og fjern saltet som eventuelt ligger igjen rundt åpningen.

Påse at lokket er skrudd godt til, slik at ikke vaskemiddel trenger ned i beholderen mens vaskeprogrammet pågår (dette kan føre til ubøtelig skade på kalkfilteret).

Når du har gjort dette må du kjøre et program uten å laste oppvaskmaskinen.

Programmet for "Forvask" alene er **IKKE** tilstrekkelig.

Hvis det søles saltlake eller saltkorn, kan det føre til kraftig korrosjon, som kan gi varig skade på komponenter av rustfritt stål.

Vi tar ikke noe garantiansvar for reklamasjon i denne forbindelse.

Etter at du har tømt salt ned i maskinen slukkes indikatorlampen for **PÅFYLLING AV SALT**.

**Bruk kun salt som er spesielt beregnet på oppvaskmaskiner.**

**Dersom en ikke fyller på saltbeholderen kan dette resultere i at vannmykneren og varmeelementet skades.**

**Når det er nødvendig å fylle på salt, må prosedyren fullføres før en starter vaskesyklusen.**

### INNSTILLING AV VANNETS HARDHET

For at kalkfilteret skal kunne arbeidet på riktig måte, er det viktig at innstillingen av vannets hardhet er basert på den faktiske hardheten i vannet til husholdningen. Denne informasjonen vil du få hos din lokale vannleverandør.

I fabrikken stilles apparatet på (3) som er gjennomsnittlig hardhet.

For å endre disse, følg instruksjonene i avsnittet «INNSTILLINGSMENY».

Tabell for Vannets hardhet			
	nivå	°dH Tyske grader	°fH Franske grader
1	Bløtt	0 - 6	0 - 10
2	Middels hardt	7 - 11	11 - 20
3	Gjennomsnittlig	12 - 17	21 - 30
4	Hardt	18 - 34	31 - 60
5	Svært hardt	35 - 50	61 - 90

# FØRSTE GANGS BRUK

## HUUHTELUKIRKASTE JA PESUAINE

### FYLING AV DISPENSER MED SKYLLEMIDDEL

Skyllemiddel gjør at serviset TØRKER lettere. Dispenseren for skyllemiddel **A** bør etterfylles når indikatorlampen for **ETTERFYLLING AV SKYLLEMIDDEL** ✨ på kontrollpanelet lyser.

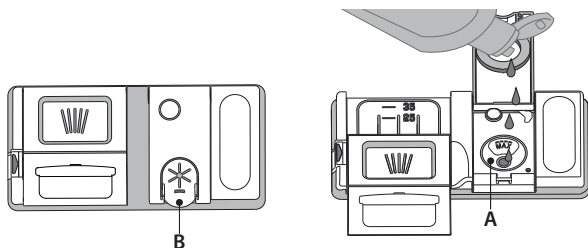

1. Åpne dispenseren **B** ved å trykke og dra klaffen på dekelet oppover.
2. Hell forsiktig i skyllemiddelet helt til det når merket for maksimalt nivå (110 ml) for etterfylling - ikke søl. Dersom du søler, må du øyeblikkelig tørke med en tørr klut.
3. Trykk klaffen nedover til du hører et klikk for å lukke den.

**Du må ALDRI tømme skyllemiddel direkte over i oppvaskmaskinen.**

### JUSTER DOSERINGEN AV SKYLLEMIDDEL

Dersom du ikke er helt fornøyd med tørkeresultatet, kan du justere mengden med skyllemiddel som er brukt.

For å endre disse, følg instruksjonene i avsnittet «INNSTILLINGSMENY».

Dersom nivået for skyllemiddel er stilt inn på 1 (ECO), fylles det ikke på skyllemiddel. Indikatorlampen for LAVT NIVÅ AV SKYLLEMIDDEL tennes ikke dersom det går tomt for skyllemiddel.

Det kan maksimalt stilles inn 5 nivå avhengig av oppvaskmaskinens modell. Fabrikkinnstillingen er «5».

- Dersom du ser blåaktige streker på tallerkenene, må du stille inn på et lavere nummer (2-3).
- Dersom det er vandrdåper eller kalkmerker på tallerkenene, må du stille inn et høyere nummer (4-5).

### FYLING AV DISPENSER FOR OPPVASKMIDDEL

Bruk kun oppvaskmiddel som er spesielt beregnet på oppvaskmaskiner.

For å oppnå de beste vaske- og tørkeresultatene, må du bruke en kombinasjon av vaskemiddel, flytende skyllemiddel og salt.

Vi råder deg til å benytte oppvaskmiddel som ikke inneholder fosfater eller klor, siden disse produktene er skadelige for omgivelsen.

Et godt vaskeresultat avhenger også av at riktig mengde oppvaskmiddel blir brukt. Dersom du bruker mer enn mengden som anbefales vil du ikke vaske mer effektivt og miljøforurensningen øker.

Mengden kan tilpasses avhengig av hvor skittent serviset er.

For normalt skittent servise, bruk omtrent enten 25 g (oppvaskmiddel i pulverform) eller 25 ml (flytende oppvaskmiddel) og en ekstra teskje med oppvaskmiddel rett inn i oppvaskmaskinen. Dersom du benytter tabletter, er én tablett tilstrekkelig.

Dersom kokekarene er normalt skitne eller dersom en skyller de med vann før de stables inn i oppvaskmaskinen, må mengden oppvaskmiddel reduseres tilsvarende (minimum 20 g/ml) f.eks. unnlatt å legge pulver/gel inne i oppvaskmaskinen.

For å åpne oppvaskmiddelbeholderen, trykk på knappen **A**. hell oppvaskmiddel kun i den tørre dispenseren **B**. Legg mengden oppvaskmiddel for forvask direkte inn i oppvaskmaskinen.

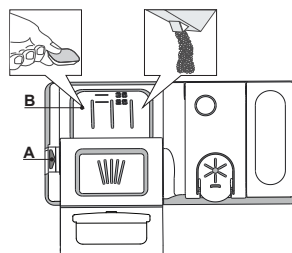

1. Når du måler oppvaskmiddelet, se informasjonen som er nevnt over, for å tilføre riktig mengde. Inne i beholder **B** finnes det anvisninger som kan hjelpe deg med å dosere oppvaskmiddelet.
2. Fjern rester etter oppvaskmiddel fra kantene på dispenseren og lukk igjen dekelet helt til det klikker på plass.
3. Lukk dekelet til dispenseren med oppvaskmiddel ved å dra det opp til anordningen for sperre er festet på plass.

Oppvaskmiddel dispenseren åpner seg automatisk til rett tid avhengig av programmet.

Dersom du bruker oppvaskmiddel av alt-i-ett-typen, anbefaler vi at du bruker knappen **OPPVASKMIDDELTABLETT**-knappen, fordi den tilpasser programmet slik at optimalt vaske- og tørkeresultat alltid oppnås.

**Dersom du bruker et oppvaskmidler av alt-i-ett-typen, anbefaler vi at du uansett tilsetter salt, særlig dersom vannet er hardt eller veldig hardt** (følg anvisningene som gis på innpakningen).

# PROGRAMTABELL

Program	Tørke-fase	NaturalDry	Tilgjengelige opsjoner *)	Rengjøringsmiddel beholder		Vaskeprogrammets varighet (h:min)**	Vann forbruk (liter/syklus)	Energi-forbruk (kWh/syklus)		
				Kar	B					
P1 Eco	ECO	50°	✓	✓		✓	✓	3:40	9,0	0,66
P2 6 <sup>th</sup> Sense		50-60°	✓	✓		✓	✓	1:20 - 3:00	7,0 - 14,0	0,70 - 1,10
P3 Intensiv		65°	✓	✓		-	✓	2:40	17,0	1,30
P4 Daglig		50°	✓	✓		-	✓	1:20	10,0	1,10
P5 Krystall		45°	✓	✓		-	✓	1:40	12,0	1,00
P6 Hurtig 30'		50°	-	-		-	✓	0:30	9,0	0,50
P7 Stillegående		50°	✓	✓		-	✓	3:35	16,5	1,00
P8 Forvask		-	-	-		-	-	0:10	4,5	0,01
P9 Selvrensende		65°	-	-		-	✓	0:50	9,5	0,70

ECO program data er målt i henhold til betingelsene i et laboratorium i henhold til Europeisk Standard EN 50242.

Merknad for testlaboratoriene: Opplysninger om betingelsene for EN-sammenligningstesten kan fås ved å sende en forespørsel til e-postadresse: [dw\\_test\\_support@whirlpool.com](mailto:dw_test_support@whirlpool.com)

Forhåndsbehandling av tallerkenene er ikke nødvendig for noen av programmene.

\*) Ikke alle opsjonene kan benyttes samtidig.

\*\*) Programmets varighet slik det er vist på display eller i heftet er et anslag beregnet ut fra standardbetingelser. Den virkelige tiden kan variere avhengig av forskjellige faktorer som temperatur og trykket i vanttilløpselen, romtemperatur, mengden oppvaskmiddel, mengde og type last, lastens fordeling, ekstra opsjoner som er valgt og sensors justering. Sensors justering kan forlenge programmets varighet med opp til 20 min.

Forbruk ved standby: Forbruk ved påslått modus: 5 W - Forbruk av avslått modus: 0.5 W

## PROGRAMBESKRIVELSE

### Instrukser for valg av vaskesyklus.

#### P1 ECO

Normalt skittent servise. Standardprogram. Det mest effektive programmet med hensyn til strøm- og vannforbruk.

#### P2 6<sup>th</sup> SENSE

For normalt skitne tallerkener med tørre matrester. Registrerer hvor skitten oppvasken er, og justerer programmet etter dette. Når sensoren registrerer skittenhetsnivået, vises en animasjon på displayet og syklusens varighet oppdateres.

#### P3 INTENSIV

Program som anbefales for svært skittent servise, spesielt beregnet på kokekar og suppekjeler (må ikke benyttes for ømfintlige gjenstander).

#### P4 DAGLIG

Normalt skittent servise. Syklus som benyttes i hverdagen, som sikrer optimal vasking og tørking på kortere tid.

#### P5 KRYSTALL

Program for skjøre gjenstander, som er følsomme for høye temperaturer, for eksempel glass og kopper.

#### P6 HURTIG 30'

Program som kan benyttes for mindre skitne tallerkener uten tørre matrester.

#### P7 STILLEGÅENDE

Egnet når apparatet går om natten. Sikrer optimal vasking og tørking med det laveste støynivået.

#### P8 FORVASK

Brukt til å friske opp servise som en har planer om å vaske senere. Ingen oppvaskmiddel skal brukes med dette programmet.

#### P9 SELV-RENSENDE

Program som skal benyttes for å utføre vedlikehold av oppvaskmaskinen. Den gjør ren oppvaskmaskinen innvendig ved å benytte varmt vann.

#### Anmerkninger:

Vær oppmerksom på at Hurtig som Rask er mest effektive for mindre skitne tallerkener. **For å redusere forbruket ytterligere må du kun la oppvaskmaskinen gå når den er full.**

# OPSJONER OG FUNKSJONER

OPSJONER kan velges ved å trykke direkte på den tilhørende knappen (se *KONTROLLPANEL*).

**Dersom en opsjon ikke er kompatibel med den valgte programmet se PROGRAMTABELLEN, vil tilhørende LED blinke hurtig 3 ganger og du vil høre en pipe-lyd. Opsjonen vil ikke være tilgjengelig.**



## VASKEMIDDELTABLETT (Alt-i-ett)

Med denne innstillingen lar kan du optimalisere ytelsen til programmet avhengig av hvilken type oppvaskmiddel som brukes.

Trykk på OPPVASKEMIDDELTABLETT-knappen (indikatorlampen vil tennes) dersom du benytter alt-i-ett oppvaskmiddel i tablettform (skyllemiddel, salt og oppvaskmiddel i 1 dose).

**Hvis du bruker pulver eller flytende oppvaskmiddel, bør denne tilleggsfunksjonen være slått av.**

## MULTI ZONE MULTIZONE

Dersom det ikke er så mange kopper som skal vaskes, kan du benytte en syklus for halv oppvaskmengde, så sparer du vann, elektrisitet og oppvaskmiddel.

Velg et program, og trykk deretter på (se «Programtabell») MULTIZONE-knappen: symbolet på den valgte kirven vil vises på displayet:



(kun nedre kurv valgt)



(kun øvre kurv valgt)



(kun bestikkurv valgt)



Standardinnstilling er at maskinen vasker kopper i alle kurvene. Alternativet er AV.

## TASTELÅS

Et langvarig trykk (i 3 sekunder) på MULTIZONE knappen, vil aktivere TASTELÅS funksjonen. TASTELÅS-funksjonen vil blokkere kontrollpanelet, med unntak av PÅ/AV-knappen. For å deaktivere TASTELÅSEN, trykker man inn lenge en gang til.



## STENGT VANNKRAN – Alarm

Denne blinker når det ikke tas inn vann, eller vannkranen er stengt.



## DESI SKYLLING

Denne opsjonen kan benyttes for å hygienisere tallerkenene som er vasket.

Den vil øke temperaturen ved avsluttende skylling og tilføre det valgte programmet antibakterisk vask.

Velg vaskeprogram, trykk på DESI SKYLLE-knappen; indikatorlampen vil tennes. For å velge bort opsjonen, trykk på den samme knappen igjen. Ideell for rengjøring av stentøy og tåteflasker. Oppvaskmaskindøren må holdes lukket hele tiden mens programmet går for å garantere reduksjon av bakterier. Hvis døren åpnes, begynner indikatoren å blinke.

**ADVARSEL: servise og tallerkener kan være ekstremt varme på slutten av syklusen.**



## TURBO

Dette alternativet kan benyttes for å redusere varigheten til hovedprogrammene, samtidig som man opprettholder mens samme for vaske- og tørkeytelse.

Velg et program som er egnet (se «Programtabell»), trykk på TURBO-knappen, så vil varsellampen tennes. For å velge bort alternativet, trykk på samme knapp igjen.



## POWER CLEAN®

De ekstra dysene gjør at dette tilvalget gir mer intensiv og kraftig vask i den nedre kurven, i det bestemte området (se side 6 «Kraftig vask i nedre kurv»).

Dette alternativet anbefales for vask av gryter og panner. Velg et program som er egnet (se «Programtabell»), trykk på POWER CLEAN-knappen, så vil varsellampen tennes.



## UTSATT START

Tidspunktet for starten av syklusen kan utsettes i mellom 0:30 og 24 timer.

1. Velg program og eventuelle tilleggsfunksjoner. Trykk på UTSATT START-knappen (gjentatte ganger) for å utsette programstart. Kan stilles inn fra 0:30 til 24 timer. Når man har nådd innstillingen 24 timer, vil man ved å trykke på UTSATT START en gang til, deaktivere UTSATT START-funksjonen.
2. Trykk på START/PAUSE-knappen og lukk døren innen 4 sekunder. Timeren vil starte nedtellingen;
3. Så snart denne tiden er utløpt, slås indikatorlampen av og programmet starter automatisk.

**UTSATT START-funksjonen kan ikke stilles inn etter at programmet har startet.**

## NaturalDry

NaturalDry er et konveksjonstørksystem som automatisk åpner døren under / etter tørkefasen for å sikre optimal tørkeytelse hver dag. Døren åpnes ved en temperatur som ikke skader din kjøkkeninnredning, dermed vil døren ikke åpnes når opsjonen DESI SKYLLING eller TURBO er på.

Som ekstra beskyttelse mot damp, følger spesialdesignet beskyttelsesfolie sammen med oppvaskmaskinen. Vennligst se (INSTALLASJONSVEILEDNINGEN) for hvordan beskyttelsesfolie skal monteres.

Denne funksjonen er aktivert som standardinnstilling, men det er mulig å deaktivere den i «INNSTILLINGSMENYEN».



# LASTING AV KURVENE

## BESTIKKURV

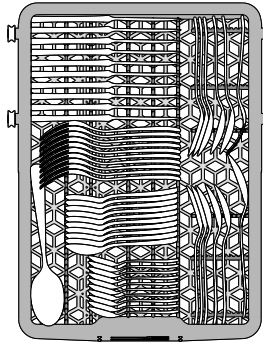

Den tredje kurven ble utformet for å inneholde bestikket. Plasser bestikket som vist i illustrasjonen. En adskilt plassering av bestikket gjør det lettere å samle det inn etter at det er vasket i tillegg til at det vasker og tørker det bedre.

**Kniver og andre kjøkkenredskap må plasseres med bladene vendt nedover.**

## ØVRE KURV

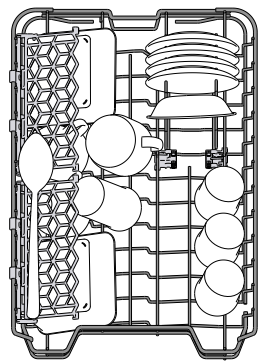

Last ømfintlige og lette tallerkener: glass, kopper, tallerkener og lave salatboller.

Den øverste kurven har støtter som brettes opp og som kan anvendes i vertikal posisjon når te/dessertboller plasseres eller lav posisjon for å stable salatboller og bokser.

(eksempel på lastning av den øvre kurven)

## REGULERING AV HØYDEN TIL DEN ØVRE KURVEN

Høyde til den øvre kurven kan reguleres: høy posisjon for å plassere uregelmessig servise i den nedre kurven og lav posisjon for å gjøre mest mulig ut av de sammenleggbare klaffene ved å skape mer plass i høyden og å unngå kollisjon med gjenstander som er lastet i den nedre kurven.

Den øvre kurven er utstyrt med en **Anordning for høyderregulering av øvre kurv** (se figur), uten å trykke på spakene, løft den ganske enkelt opp ved å holde på sidene til kurven, så snart kurven er stabil i øvre posisjon.

For å gjenopprette den nedre posisjonen, trykk på spakene **A** på sidene til kurven og beveg kurven nedover.

**Vi fraråder deg på det sterkeste å regulere høyden til brettet når den er lastet.**

**Du må ALDRI heve eller senke kurven kun på én side.**

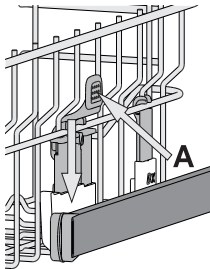

## SAMMENLEGGBARE KLAPPER MED REGULERBAR POSISJON

De sammenleggbare klaffene på siden kan klappes ut eller klappes sammen for å optimere plasseringen av serviset i kurven. Vingglass kan plasseres sikkert i de sammenleggbare klaffene ved å sette stemmen til hvert glass inne i de tilhørende åpningene.

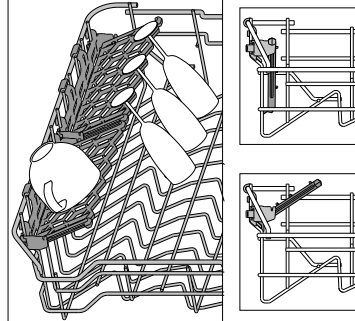

Avhengig av modellen:

- for å slå ut klaffene er det nødvendig å skyve den opp og rotere den eller frigjøre den fra hektene og trekke den ned.
- for å klappe sammen klaffene er det nødvendig å rotere den og la klaffen gli ned eller dra den opp og feste klaffen til hektene.

## NEDRE KURV

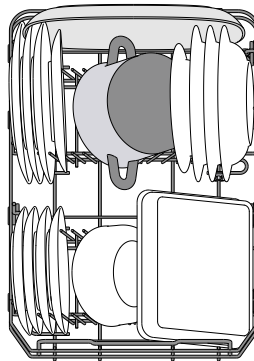

For gryter, lokk, tallerkener, salatboller, bestikk etc. Store tallerkener og lokk bør ideelt sett plasseres på sidene, for å unngå at de kommer i veien for spylearmen.

Den nederste kurven har støtter som vendes oppover og som kan anvendes i vertikal posisjon når tallerkener plasseres eller horisontal posisjon (nedre) for å stable kjeler og salatboller på en enkel måte.

(eksempel på stabling av den nedre kurven)

## POWER CLEAN® I NEDRE KURV

Power Clean® bruker de spesielle vanddyserne bak i rommet for å vaske høye, skitne gjenstander bedre. Den nedre kurven har et **Romområde**, en spesiell utdragsstøtte bakerst i kurven som kan benyttes til å støtte stekepanner eller bakepanner i stående posisjon slik at de tar opp mindre plass. Ved å plassere kjeler/gryter vendt mot Power Clean® komponentene vennligst aktivere **POWER CLEAN** på panelet.

Hvordan bruke Power Clean®:

1. Klargjør Power Clean®-området (G) ved å folde ned de bakre tallerkenholderne for å legge inn gryter.
2. Legg inn gryter og kokere på skrå i Power Clean®-området. Gryter må plasseres på skrå mot vannstrålene.

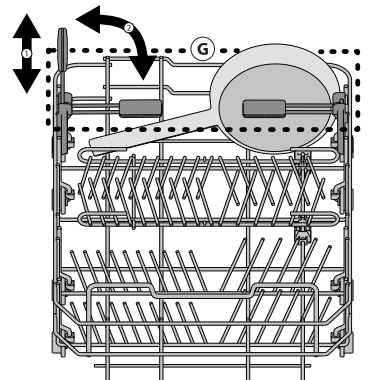
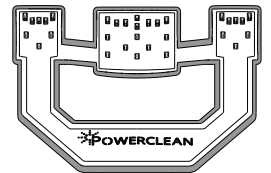

## DAGLIG BRUK

### 1. KONTROLLER TILKOPLING TIL HOVEDVANNSLANGEN

Kontroller at oppvaskmaskinen er tilkoblet vannforsyningen og at kranen er åpen.

### 2. LAST KURVENE

(se *LASTING AV KURVENE*)

### 3. FYLING AV VASKEMIDDELDISPENSEREN

(se *PROGRAMTABELL*).

### 4. SLÅ PÅ OPPVASKMASKINEN

Trykk på **PÅ/AV** knappen.

### 5. VELG PROGRAMMET OG TILPASS SYKLUSEN

Velg programmet som er best egnet avhengig av type servise og hvor skittent dette er (se *PROGRAMBESKRIVELSE*).

Display viser bokstaven "P" etterfulgt av programmets nummer (f.eks. "P 1"). Ved å trykke på knappen **FORRIGE/NESTE** skifter programmet.

Velg opsjonene du ønsker (se *OPSJONER OG FUNKSJONER*).

### 6. START

Lukk døren og start vaskesyklusen ved å trykke på knappen for **START/PAUSE** (led lyser). Når programmet starter hører du en pipelyd.

### 7. AVSLUTTET VASKESYKLUS

Vaskesyklusens slutt indikeres ved pipelyder og display viser "End".

Slå av apparatet ved å trykke på **PÅ/AV** knappen.

Vent noen få minutter før du fjerner serviset - for å unngå å brenne deg. Ta ut av kurvene, begynn med den nederste.

Maskinen vil slå seg av automatisk når den ikke har vært aktiv i en viss tid, for å redusere energiforbruket.

Dersom kokekarene er lett skitne eller dersom en har skyllet av de med vann før de er stablet inne i oppvaskmaskinen, reduser mengden oppvaskmiddel tilsvarende.

### ENDRING AV ET PÅGÅENDE PROGRAM

Hvis et feil program ble valgt, er det mulig å endre det, forutsatt at det nettopp har begynt: trykk og hold nede **PÅ/AV** knappen, maskinen vil slå seg av.

Slå maskinen på igjen ved å bruke **PÅ/AV** knappen og velg den nye vaskesyklusen og de opsjonene du ønsker; start syklusen ved å trykke på knappen for **START/PAUSE**.

### INNSETTING AV EKSTRA SERVICE

Uten å slå av maskinen, åpne døren (":") stanser å blinke og led for **START/PAUSE** starter å blinke (**vær oppmerksom på VARM damp!**) og sett serviset inn i oppvaskmaskinen. Lukk døren og trykk på **START/PAUSE** knappen, syklusen vil starte fra det punktet hvor den ble avbrutt.

### UTILSIKTEDE AVBRYTELSE

Dersom døren åpnes mens vaskesyklusen pågår, eller ved strømbrudd, vil syklusen stanse. For å gjenoppta syklusen fra det punktet det var når det ble avbrutt, trykk på **START/PAUSE** knappen.

For nærmere informasjon om funksjonene kan du laste ned fra Internett en håndbok for bruk og vedlikehold ved å følge framgangsmåten beskrevet på siste side.  [www](#)

## RÅD OG TIPS

### TIPS

Før du laster kurvene, må du fjerne rester av mat fra serviset og tømme glassene. **Du trenger ikke å skylle på forhånd under rennende vann.**

Ordne serviset, slik at den holdes på plass og ikke tipper over; og plasser karene slik at åpningen vender nedover og den konkave/konvekse delen plasseres skrått, slik at vannet kan nå enhver overflate og flyte fritt.

**Advarsel:** lokk, håndtak, kurver og stekepanner må ikke hindre spyl-erarmene i å rotere.

Plasser alle små gjenstander i bestikkurven.

Svært solide tallerkener og kar må plasseres i den nedre kurven, fordi vannspruten er kraftigere og ytelsen er bedre i denne sektoren.

Etter at du har lastet apparatet, påse at spyl-erarmene roterer fritt.

### HYGIENE

For å unngå lukt og avsetninger som kan samle seg i oppvaskmaskinen, må du benytte et program med høy temperatur minst én gang i måneden. Bruk en teskje med oppvaskmiddel og la den gå uten tallerkener og servise for å gjøre apparatet rent.

### IKKE EGNET SERVICE

- Servise eller bestikk i tre.
  - Ømfintlige og dekorerte glass, artistiske håndverk og antikk servise. Disse dekorasjonene er ikke motstandsdyktige.
  - Deler i syntetisk material som ikke tåler høye temperaturer.
  - Servise i kobber og tinn.
  - Servise som er skittent med aske, voks, smøremiddel eller blekk.
- Fargene til glassdekorasjonene og deler i aluminium/sølv kan endre seg og falme i løpet av vaskeprosessen. Noen typer glass (f.eks. krys-tallgjenstander) kan bli opake etter et visst antall vaskesykluser.

### SKADE PÅ GLASS OG SERVICE

- Bruk kun glass og porselen som produsenten garanterer for at kan vaskes i oppvaskmaskin.
- Bruk et skånsomt vaskemiddel som passer servise
- Ta glass og bestikk ut av vaskemaskinen straks vaskesyklusen er over.

# RENGJØRING OG VEDLIKEHOLD

**ADVARSEL:** Ta alltid ut støpselet til vaskemaskinen når du vasker det og når du utfører vedlikehold. Bruk ikke lett antennelig væske for å gjøre ren maskinen.

## VASK AV OPPVASKMASKINEN

Alle merker på innsiden av apparatet kan fjernes ved å benytte en klut fuktet med vann og litt eddik. De utvendige overflatene til maskinen og betjeningspanelet kan gjøres rene ved å benytte en myk klut fuktet med vann. Bruk ikke løsemidler eller skuremidler.



## HVORDAN FOREBYGGE DÅRLIG LUKT

La alltid døren til apparatet stå på gløtt for å unngå at det danner seg fuktighet som blir værende inne i maskinen. Gjør rene forseglingene rundt døren og dispenser for oppvaskmiddel regelmessig ved å benytte en fuktig svamp. Dette forhindrer at mat samles i forseglingene, dette er den viktigste årsaken til at det danner seg dårlig lukt.

## KONTROLL AV SLANGEN FOR VANNFORSYNING

Kontroller slangen for vannforsyning regelmessig for skjørhet og sprekker. Hvis den er skadet, skift den ut med en ny tilgjengelig hos vår Ettersalgsservice eller spesialforhandler. Avhengig av type slange:

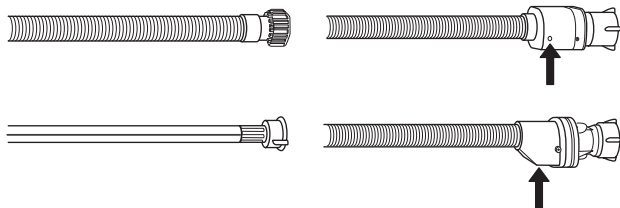

Hvis slangen for vannforsyning har et gjennomsiktig belegg, må du kontrollere regelmessig om fargen blir sterkere på noen plasser. Dersom dette er tilfellet, kan det ha oppstått lekkasje og slangen må skiftes ut. For slanger med vannstopp: sjekk det lille inspeksjonsvinduet til sikkerhetsventilen (se pil). Hvis den er rød, var funksjonen for vannstopp tettet til, og slangen må byttes ut med en ny. For å skru løs denne slangen, trykk på knappen for frigjøring mens du skrur løs slangen.

## RENHOLD AV SLANGEN FOR VANNTILFØRSEL

Dersom vannslangen er ny eller dersom den ikke har vært i bruk på en god stund, la vannet renne for å garantere at vannet er klart og fritt for urenheter før du utfører tilkoplingene som er nødvendige. Dersom disse forholdsreglene ikke tas, kan vanninntaket tette til og skade oppvaskmaskinen.

## RENHOLD AV FILTERENHETEN

Gjør filterenheten ren med jevne mellomrom slik at filtrere ikke tettes til og slik at avløpsvannet flyter vekk på riktig måte. Filterenheten består av tre filtre som fjerner matrester fra vaskevannet og som resirkulerer vannet: for å oppnå best mulig vaskeresultat, må disse holdes rene.

**Oppvaskmaskinen må ikke benyttes uten filter eller dersom filteret er løst.**

Etter at du har vasket flere ganger, må du kontrollere filterenheten og gjøre den grundig ren under rennende vann dersom det er nødvendig, bruk en børste som ikke er av metall og følg instruksene nedenfor:

1. Snu det sylindriske filteret **A** i retningen mot urviseren og dra det ut (Fig 1).
2. Fjern koppfilteret **B** ved å utøve et lettere trykk på klaffene på siden (Fig 2).
3. Dra ut filteret til platen i rustfritt stål **C** (Fig 3).
4. Inspiser fellen og fjern matrestene som måtte ha satt seg fast. **FJERN ALDRI** vaskesyklusens pumpebeskyttelse (svart detalj) (Fig 4).

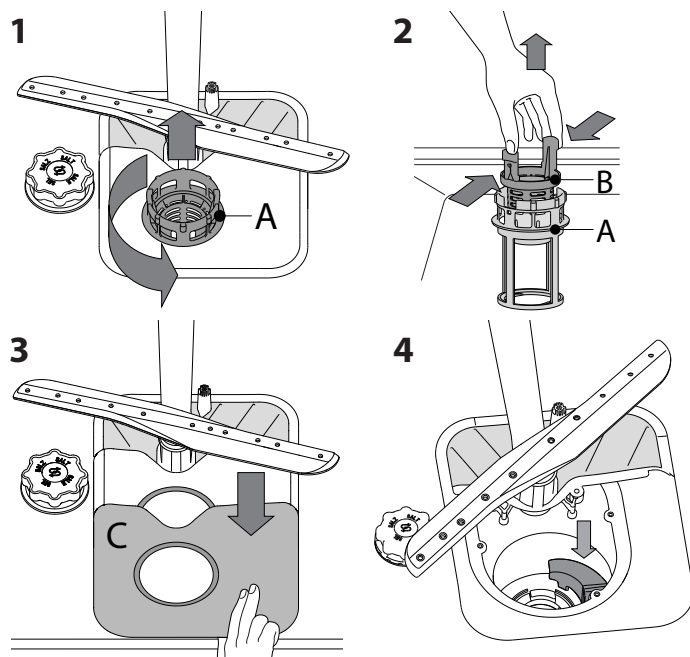

Etter at du har gjort filtrere rene, sett filterenheten tilbake på plass og juster den i riktig posisjon; dette er helt nødvendig for å oppnå effektiv drift av oppvaskmaskinen.

## RENHOLD AV SPRAYARMENE

I noen tilfeller kan matrester sette seg fast på sprayarmene og blokkere hullene som vannet sprutes igjennom. Derfor bør du fra tid til annen kontrollere armene og gjøre de rene med en liten børste som ikke er av metall. For å fjerne den øvre sprayarmen, vri plastringen for sperre i retningen mot urviserne. Den øvre spylerarmen bør skiftes ut slik at siden med flere åpninger vender oppover.

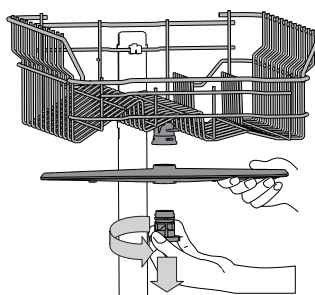

Den nedre sprayarmen kan fjernes ved å trekke den oppover.

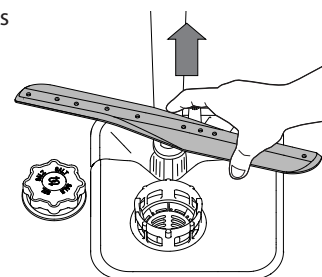



# MONTERING

**ADVARSEL:** Hvis apparatet må flyttes, må det holdes i oppreist stilling; dersom det er absolutt nødvendig, kan det vippes på bakkdelen.

## TILKOPLING AV VANNFORSYNINGEN

Tilpasning av vanntilførselen ved installasjonen må kun utføres av en kvalifisert tekniker.

Slangene for inntak og uttak av vann kan plasseres mot høyre eller mot venstre for å oppnå best mulig installasjon.

Påse at oppvaskmaskinen hverken bøyer eller presser slangen.

## TILKOPLING AV SLAGEN FOR VANNTILFØRSEL

- La vannet renne til det er helt klart.
- Skru inntaksslangen stramt på plass og åpne kranen.

Dersom inntaksslangen ikke er lang nok, må du kontakte en spesialist eller en godkjent tekniker.

Vanntrykket må befinne seg innenfor verdiene i tabellen med Tekniske data - ellers vil oppvaskmaskinen ikke fungerer på riktig måte. Kontroller at slangen hverken er bøyd eller komprimert.

SPEKIFIKASJONER FOR TILKOPLING AV SLAGEN FOR VANNINNTAK:

VANNFORSYNING	kaldt eller varmt (maks. 60°C)
VANNINNTAK	3/4"
VANNTRYKK	0,05 ÷ 1MPa (0,5 ÷ 10 bar) 7,25 – 145 psi

## TILKOPLING AV AVLØPSLAGEN

Kople avløpslangen til et avløp med en diameter på minst 2 cm **A**. Tilkoplingen av avløpslangen må skje ved en høyde som varierer fra 40 til 80 cm over gulvet eller overflaten der oppvaskmaskinen hviler.

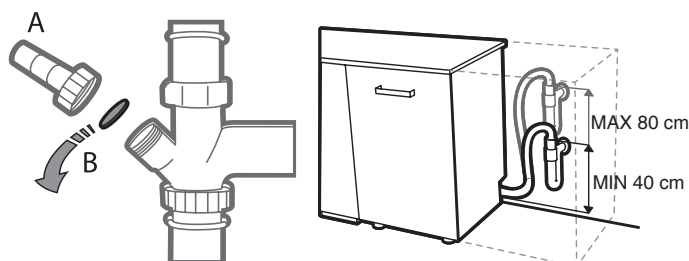

Før du kople avløpslangen til vaskens avløp må du fjerne plastpluggen **B**.

## BESKYTTELSE MOT OVERSVØMMELSE

Beskyttelse mot oversvømmelse. For å sikre at det ikke oppstår oversvømmelse er oppvaskmaskinen:

- utstyrt med et spesialsystem som blokkerer tilførselen av vann dersom det oppstår anomalier eller lekkasje inne i apparatet.

Noen modeller er også utstyrt med et ekstra sikkerhetssystem **New Aqua Stop**, som garanterer oversvømmelsesbeskyttelse også dersom slangen for vanninntak ødelegges.

Slangen for vanninntak må aldri kuttes siden den inneholder elektriske komponenter.

## ELEKTRISK TILKOBLING

**ADVARSEL:** Slangen for vanninntak må aldri kuttes siden den inneholder elektriske komponenter.

Før du setter støpselet inn i kontakten må du være sikker på at:

- Kontakten er **jordet**  $\perp$  og oppfyller kravene i gjeldene regelverk.
- Sokkelen kan tåle maksimal vekt til apparatet slik det vises på data-skiltet på innsiden av døren (se *PRODUKTBEKRIVELSE*).
- Nettspenningen ligger innenfor verdiene angitt på data-platen på innsiden av døren.

- Kontakten er kompatibel med støpselet til apparatet.

Dersom dette ikke er tilfellet, må du be en godkjent elektriker om å skifte ut støpselet (se *ETTERSALGSSERVICE*). Ikke bruk skjøteledninger eller multistikkontakter. Når apparatet er installert, bør det være enkelt å nå fram til ledningen til strømforsyningen og den elektriske kontakten.

Ledningen må ikke bøyes eller komprimeres.

Dersom ledningen for kraftforsyning er skadd, må den skiftes av produsenten eller en godkjent Teknisk Kundeservice for å unngå potensielle skader.

Bedriften kan ikke holdes til ansvar for ulykker dersom disse forholdreglene ikke respekteres.

## PLASSERING OG NIVÅREGULERING

1. Plasser oppvaskmaskinen på et jevnt og solidt gulv. Dersom gulvet ikke er jevnt, kan føttene framme på apparatet justeres helt til de når horisontal posisjon. Dersom apparatet er riktig nivåregulert, vil det være stabilt og det er mindre sannsynlig at det beveger seg og skaper vibrasjoner og støy mens det er i drift.
2. Før du setter oppvaskmaskinen på plass, plasser den gjennomskittede selvklebende stripen under trepanelet for å beskytte det mot kondens som kan danne seg.
3. Plasser oppvaskmaskinen slik at dens sider eller det bakre panelet kommer i kontakt med skapene eller veggen. Dette apparatet kan også plasseres under en enkel arbeidsbenk.
4. For å regulere høyden til den bakre foten, vri den røde sekskantede bøsningen på den sentrale delen framme på oppvaskmaskinen ved å benytte en sekskantet skiftenøkkel med en åpning på 8 mm. Vri skiftenøkkelen i retningen med urviseren for å øke høyden og mot urviseren for å redusere den.

## DIMENSJONER OG KAPASITET:

BREDE	448 mm
HØYDE	820 mm
DYBDE	590 mm
KAPASITET	10 standard kuverter

# FEILSØKINGS

Det er mulig at oppvaskmaskinen ikke fungerer på riktig måte.  
Før du tar kontakt med service-senteret, kontroller om du kan løse problemet ved å gå igjennom listen nedenfor.

PROBLEM	MULIGE ÅRSAKER	LØSNINGER
Oppvaskmaskinen starter ikke eller den svarer ikke på kommandoene.	Apparatet er ikke riktig koplet til strømmettet.	Sett støpselet riktig inn i kontakten.
	Strømbrydd.	Oppvaskmaskinen starter automatisk når strømmen kommer tilbake.
	Døren til oppvaskmaskinen er ikke lukket godt igjen.	Dytt døren kraftig igjen til du hører et "klikk".
	Den svarer ikke på kommandoene.	Slå apparatet av ved å trykke på PÅ/AV knappen, slå det på igjen etter omtrent ett minutt og tilbakestill programmet.
Døren er ikke lukket.	Stativene er ikke plassert helt tilbake.	Påse at stativene er plassert helt tilbake.
	Døren er ikke lukket.	Dytt døren kraftig igjen helt til du hører en "klakk" lyd.
Oppvaskmaskinen skaper for mye støy.	Tallerkenene berører hverandre.	Plasser servise på riktig måte (se Fylling av kurvene).
	Det har dannet seg for mye skum.	Det er ikke målt riktig mengde oppvaskmiddel eller oppvaskmiddelet er ikke egnet for oppvaskmaskiner (se Fylling av dispenser med oppvaskmiddel). Tilbakestill til nåværende syklus ved å slå AV oppvaskmaskinen, slå den på igjen, velge et nytt program, trykke på START og lukke døren. Ikke tilsett oppvaskmiddel.
Tallerkenene er ikke blitt tørket.	Det valgte programmet har ingen tørkefase.	Kontroller programtabellen om det valgte programmet har en tørkefase.
	Det er tomt for skyllemiddel eller mengden er ikke tilstrekkelig.	Tilfør skyllemiddel og still inn på et høyere doseringsnivå (se Fylling av skyllemiddel dispenser).
	Tallerkenene er laget av Teflon eller plast.	Det er normalt at det finnes vandrdåper (se TIPS).
Tallerkenene er ikke rene.	Serviset er ikke stablet på riktig måte.	Plasser servise på riktig måte (se Fylling av kurvene).
	Sprayarmene roterer ikke fritt, de hindres av tallerkenene.	Plasser servise på riktig måte (se Fylling av kurvene).
	Vaskesyklusen er for skånsom og/eller effektiviteten til oppvaskmiddelet er lav.	Velg en egnet vaskesyklus (se Programtabellen).
	Det har dannet seg for mye skum (se Ettersalgsservice)	Det er ikke målt riktig mengde oppvaskmiddel eller oppvaskmiddelet er ikke egnet for oppvaskmaskiner (se Fylling av dispenser med oppvaskmiddel). Tilbakestill til nåværende syklus ved å slå AV oppvaskmaskinen, slå den på igjen, velge et nytt program, trykke på START og lukke døren. Ikke tilsett oppvaskmiddel.
	Lokket på dispenser for skyllemiddel er ikke skikkelig lukket.	Påse at lokket til dispenser for skyllemiddel er lukket.
	Filteret er skittent eller tett.	Gjør ren filterenheten (se Støll og vedlikehold).
	Det finnes ikke salt.	Fyll saltbeholderen (se Fylling av saltbeholder).
Oppvaskmaskinen tar ikke inn vann, viser teksten «H2O»-advarselen, eller «F06».	Det finnes ikke vann i vannforsyningen eller kranen er stengt.	Påse at det er vann i vannforsyningen eller at kranen er åpen.
	Inntaksslangen er bøyd.	Påse at dreneringsslangen ikke er bøyd (se Installasjon) omprogrammer oppvaskmaskinen og start på nytt.
	Silen i inntaksslangen er tett; det er nødvendig å gjøre det rent	Etter at du har kontrollert og gjort ren silen, slå av og slå på oppvaskmaskinen og start et nytt program.
Tallerkenene og glassene viser kalkbrenning eller et hvitt belegg.	Saltnivået er for lavt.	Fyll saltbeholderen (se Fylling av saltbeholder).
	Reguleringen av vannets hardhet er ikke egnet.	Øk verdiene (se Tabellen med vannets hardhet).
	Lokket til saltbeholderen er ikke riktig lukket.	Kontroller at du har lukket lokket på saltbeholderen er ordentlig.
	Skyllmiddelet er oppbrukt eller doseringen er utilstrekkelig.	Tilfør skyllemiddel og still inn på et høyere doseringsnivå.
Tallerkenene og glassene har blå striper eller et blåaktig skjær.	Doseringen av skyllemiddel er for høy.	Reguler doseringsmengdene nedenfor.

### TEKNISK DATAARK

De tekniske dataene som inneholder informasjon om energiforbruket kan lastes ned fra nettstedet: **docs.whirlpool.eu**

### TA KONTAKT MED ETTERSALGS-SERVICEN

Du vil finne kontaktinformasjon i garantiheftet. Når du kontakter vår Kundeservice/Ettersalg, vennligst oppgi kodene du finner på produktets typeskilt.

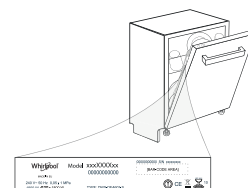

**400011313946**  
10/2018 as - Xerox Fabriano

