

Whirlpool



Εγχειρίδιο χρήσης



www.whirlpool.eu/register



ΕΓΧΕΙΡΙΔΙΟ ΧΡΗΣΗΣ



ΣΑΣ ΕΥΧΑΡΙΣΤΟΥΜΕ ΠΟΥ ΑΓΟΡΑΣΑΤΕ ΕΝΑ ΠΡΟΪΟΝ WHIRLPOOL.

Για να μπορείτε να έχετε πλήρη υποστήριξη, παρακαλούμε να καταχωρίσετε τη συσκευή σας στην ιστοσελίδα www.whirlpool.eu/register

ΕΥΡΕΤΗΡΙΟ

ΟΔΗΓΟΣ ΥΓΕΙΑΣ ΚΑΙ ΑΣΦΑΛΕΙΑΣ	3
Οδηγίες για την ασφάλεια	3
ΕΓΧΕΙΡΙΔΙΟ ΧΡΗΣΗΣ	5
Περιγραφή προϊόντος	5
Θήκη απορρυπαντικού	5
Τεχνικά στοιχεία για τη σύνδεση στην παροχή νερού	5
Πίνακας ελέγχου	6
Προγράμματα	6
Επιλογές	7
Λειτουργίες	7
Πίνακας προγραμμάτων	8
Πόρτα	8
Αξεσουάρ	8
Χρήση της συσκευής	9
Πρώτη χρήση	9
Καθημερινή χρήση	9
Ενδείξεις στην οθόνη	11
Υποδείξεις και συμβουλές	11
Καθαρισμός και συντήρηση	12
Καθαρισμός του πλυντηρίου ρούχων εξωτερικά	12
Έλεγχος του εύκαμπτου σωλήνα παροχής νερού	12
Καθαρισμός των φίλτρων mesh στον εύκαμπτο σωλήνα παροχής	13
Καθαρισμός της θήκης απορρυπαντικού	13
Καθαρισμός φίλτρου νερού / αποστράγγιση υπολειπόμενου νερού	14
Αντιμετώπιση προβλημάτων	15
Πόρτα – πώς θα την ανοίξετε σε περίπτωση βλάβης, για να βγάλετε τα ρούχα	16
Μεταφορά και χειρισμός	16
Εξυπηρέτηση πελατών	17
ΟΔΗΓΟΣ ΕΓΚΑΤΑΣΤΑΣΗΣ	18

ΟΔΗΓΙΕΣ ΓΙΑ ΤΗΝ ΑΣΦΑΛΕΙΑ**ΣΗΜΑΝΤΙΚΕΣ ΟΔΗΓΙΕΣ ΠΟΥ ΠΡΕΠΕΙ ΝΑ ΔΙΑΒΑΣΕΤΕ ΚΑΙ ΝΑ ΤΗΡΕΙΤΕ**

Διαβάστε προσεκτικά αυτές τις οδηγίες για την ασφάλεια πριν χρησιμοποιήσετε τη συσκευή. Κρατήστε τις οδηγίες για μελλοντική αναφορά. Αυτές οι οδηγίες και η συσκευή περιλαμβάνουν σημαντικές προειδοποιήσεις σχετικά με την ασφάλεια, τις οποίες πρέπει να τηρείτε σε κάθε περίπτωση. Ο κατασκευαστής δεν αναλαμβάνει καμία ευθύνη για βλάβη που οφείλεται σε μη τήρηση αυτών των οδηγιών για την ασφάλεια, λόγω ακατάλληλης χρήσης της συσκευής ή λανθασμένη ρύθμιση των χειριστηρίων.

⚠ Πολύ μικρά παιδιά (0-3 ετών) πρέπει να βρίσκονται μακριά από τη συσκευή. Τα μικρά παιδιά (3-8 ετών) πρέπει να βρίσκονται μακριά από τη συσκευή εκτός εάν επιτηρούνται συνεχώς. Η συσκευή μπορεί να χρησιμοποιηθεί από παιδιά ηλικίας 8 ετών και άνω ή άτομα με μειωμένες σωματικές, αισθητηριακές ή διανοητικές ικανότητες ή με έλλειψη εμπειρίας και γνώσης της συσκευής, εφόσον βρίσκονται υπό επιτήρηση ή έχουν λάβει οδηγίες σχετικά με την ασφαλή χρήση της συσκευής και κατανοούν τους κινδύνους που συνεπάγεται. Τα παιδιά δεν πρέπει να παίζουν με τη συσκευή. Εργασίες καθαρισμού και συντήρησης δεν πρέπει να εκτελούνται από παιδιά χωρίς επιτήρηση.

Ποτέ μην ζορίζετε την πόρτα να ανοίξει και μην την χρησιμοποιείτε ως σκαλοπάτι.

ΕΠΙΤΡΕΠΟΜΕΝΗ ΧΡΗΣΗ

⚠ ΠΡΟΣΟΧΗ: Η συσκευή δεν προορίζεται για χρήση σε συνδυασμό με εξωτερικό χρονοδιακόπτη ή ξεχωριστό σύστημα απομακρυσμένου ελέγχου.

⚠ Η συσκευή αυτή έχει σχεδιαστεί για οικιακή χρήση καθώς και για παρόμοιες χρήσεις όπως: κουζίνες προσωπικού σε καταστήματα, γραφεία και άλλους χώρους εργασίας, αγροκτήματα, από πελάτες σε ξενοδοχεία, μοτέλ, bed & breakfast και άλλους χώρους κατοικίας.

⚠ Μην φορτώνετε τη συσκευή πάνω από τη μέγιστη χωρητικότητα (κιλά στεγνών ρούχων) που υποδεικνύεται στον πίνακα προγραμμάτων.

⚠ Αυτή η συσκευή δεν προορίζεται για επαγγελματική χρήση. Μην χρησιμοποιείτε τη συσκευή σε εξωτερικό χώρο.

⚠ Μην χρησιμοποιείτε διαλύτες (π.χ. νέφτι, βενζίνη), απορρυπαντικά που περιέχουν διαλύτες, σκόνη καθαρισμού, γυαλί ή γενικής χρήσεως καθαριστικά ή εύφλεκτα υγρά. Μην πλένετε στο πλυντήριο ρούχα που έχουν καθαριστεί με διαλύτες ή εύφλεκτα υγρά.

ΕΓΚΑΤΑΣΤΑΣΗ

⚠ Ο χειρισμός και η εγκατάσταση της συσκευής πρέπει να γίνονται από δύο ή περισσότερα άτομα - κίνδυνος τραυματισμού. Χρησιμοποιείτε γάντια προστασίας για να αφαιρέσετε τη συσκευασία και να κάνετε την εγκατάσταση - κίνδυνος κοψίματος.

Εάν θέλετε να τοποθετήσετε ένα στεγνωτήριο πάνω στο πλυντήριο ρούχων σας, επικοινωνήστε πρώτα με το κέντρο εξυπηρέτησης πελατών ή τον εξειδικευμένο αντιπρόσωπο, για να βεβαιωθείτε ότι κάτι τέτοιο είναι δυνατό. Η εγκατάσταση μπορεί να γίνει μόνο εάν το στεγνωτήριο στερεωθεί πάνω στο πλυντήριο ρούχων με τη χρήση ενός κατάλληλου κιτ στοίβαξης που διατίθεται από το κέντρο εξυπηρέτησης πελατών ή τον εξειδικευμένο αντιπρόσωπο.

⚠ Μετακινήστε τη συσκευή χωρίς να την ανασηκώσετε από την πάνω πλευρά ή από το άνω καπάκι.

⚠ Η εγκατάσταση, συμπεριλαμβανομένης της παροχής νερού (εάν υπάρχει) και των ηλεκτρικών συνδέσεων και των επισκευών, πρέπει να εκτελούνται από εξειδικευμένο τεχνικό. Μην επισκευάζετε και μην αντικαθιστάτε κανένα εξάρτημα της συσκευής, εκτός εάν αναφέρεται ρητά στο εγχειρίδιο χρήσης. Κρατήστε τα παιδιά μακριά από το χώρο εγκατάστασης. Μετά την αφαίρεση της συσκευής από τη συσκευασία, βεβαιωθείτε ότι δεν έχει υποστεί ζημιά κατά τη μεταφορά. Εάν παρουσιαστεί κάποιο πρόβλημα, επικοινωνήστε με τον αντιπρόσωπο ή με το πλησιέστερο Κέντρο Τεχνικής Υποστήριξης. Μετά την εγκατάσταση, τα υλικά συσκευασίας (πλαστικά, φελιζόλ, κ.λπ.) πρέπει να φυλάσσονται μακριά από τα παιδιά - κίνδυνος ασφυξίας. Η συσκευή πρέπει να αποσυνδέεται από την ηλεκτρική τροφοδοσία πριν από κάθε εργασία εγκατάστασης - κίνδυνος ηλεκτροπληξίας. Κατά την εγκατάσταση, βεβαιωθείτε ότι δεν έχει προκληθεί ζημιά στο καλώδιο τροφοδοσίας από τη συσκευή - κίνδυνος πυρκαγιάς ή ηλεκτροπληξίας. Ενεργοποιήστε τη συσκευή μόνο όταν ολοκληρωθεί η εγκατάσταση.

⚠ Η εγκατάσταση της συσκευής δεν πρέπει να γίνεται σε χώρους όπου μπορεί να εκτεθεί σε ακραίες συνθήκες, όπως: έλλειψη εξαερισμού, θερμοκρασίες κάτω των 5 °C ή άνω των 35 °C.

⚠ Κατά την εγκατάσταση της συσκευής, βεβαιωθείτε ότι και τα τέσσερα πόδια είναι σταθερά και στηρίζονται στο δάπεδο. Ρυθμίστε τα όπως απαιτείται και βεβαιωθείτε ότι η συσκευή βρίσκεται σε απόλυτα οριζόντια θέση (χρησιμοποιήστε αλφάδι).

⚠ Αν η εγκατάσταση της συσκευής γίνει πάνω σε ξύλο ή “πλευστά” πατώματα (ορισμένα υλικά παρκέ και μελαμίνης), τοποθετήστε ένα φύλλο 60 x 60 x 3 cm (τουλάχιστον) από κόντρα πλακέ στο πάτωμα και μετά τοποθετήστε επάνω της συσκευή.

⚠ Συνδέστε τον/τους εύκαμπτο/εύκαμπτους σωλήνα/σωλήνες εισαγωγής νερού στην παροχή πόσιμου νερού σύμφωνα με τους κανονισμούς της τοπικής επιχείρησης ύδρευσης.

⚠ Μόνο για μοντέλα με παροχή κρύου νερού: Μην συνδέετε την παροχή ζεστού νερού.

⚠ Για μοντέλα με παροχή ζεστού νερού: Η θερμοκρασία εισαγωγής ζεστού νερού δεν πρέπει να υπερβαίνει τους 60 °C.

⚠ Το πλυντήριο ρούχων διαθέτει μπουλόνια μεταφοράς, ώστε να αποφευχθεί η πρόκληση ζημιών στο εσωτερικό του κατά τη μεταφορά. Πριν χρησιμοποιήσετε το πλυντήριο ρούχων, πρέπει να αφαιρέσετε τα μπουλόνια μεταφοράς. Μετά την αφαίρεσή τους, καλύψτε τα ανοίγματα με τα 4 παρεχόμενα πλαστικά καπάκια.

⚠ Μετά την εγκατάσταση του πλυντηρίου ρούχων περιμένετε μερικές ώρες πριν την εκκινήσετε, για να προσαρμοστεί στις περιβαλλοντικές συνθήκες του χώρου.

⚠ Βεβαιωθείτε ότι τα ανοίγματα εξαερισμού στη βάση του πλυντηρίου ρούχων (εάν διατίθενται στο μοντέλο σας) δεν παρεμποδίζονται από χαλιά ή άλλα υλικά.

⚠ Χρησιμοποιείτε μόνο καινούργιους εύκαμπτους σωλήνες για τη σύνδεση του πλυντηρίου ρούχων στην παροχή νερού. Τα παλιά σεν σωλήνων δεν πρέπει να επαναχρησιμοποιούνται.

⚠ Η πίεση παροχής νερού πρέπει να βρίσκεται μεταξύ 01-1 MPa.

ΗΛΕΚΤΡΙΚΕΣ ΠΡΟΕΙΔΟΠΟΙΗΣΕΙΣ

⚠ Πρέπει να είναι δυνατή η αποσύνδεση της συσκευής από την ηλεκτρική τροφοδοσία με αφαίρεση του φικς εάν η πρίζα είναι προσβάσιμη ή με χρήση του πολυπολικού διακόπτη που έχει εγκατασταθεί πριν από την πρίζα σύμφωνα με τα εθνικά πρότυπα ηλεκτρικής ασφάλειας και η συσκευή πρέπει να διαθέτει γείωση με βάση τα εθνικά πρότυπα ασφαλείας.

⚠ Μη χρησιμοποιείτε καλώδια προέκτασης (μπαλαντέζες), πολύπριζα ή προσαρμογείς. Μετά την εγκατάσταση, δεν πρέπει να είναι δυνατή η πρόσβαση του χρήστη στα ηλεκτρικά εξαρτήματα. Μην χρησιμοποιείτε τη συσκευή όταν είστε βρεγμένοι ή με γυμνά πόδια. Μην χρησιμοποιήσετε τη συσκευή εάν έχει φθαρεί το ηλεκτρικό καλώδιο ή το φικς, εάν δεν λειτουργεί κανονικά, εάν έχει πέσει ή εάν έχει υποστεί άλλη ζημιά.

⚠ Εάν το καλώδιο τροφοδοσίας έχει υποστεί ζημιά, πρέπει να αντικατασταθεί από τον κατασκευαστή, τον αντιπρόσωπο τεχνικής υποστήριξης ή άλλα καταρτισμένα άτομα, ώστε να αποφευχθούν τυχόν κίνδυνοι - κίνδυνος ηλεκτροπληξίας.

ΚΑΘΑΡΙΣΜΟΣ ΚΑΙ ΣΥΝΤΗΡΗΣΗ

⚠ ΠΡΟΕΙΔΟΠΟΙΗΣΗ: Πριν από οποιαδήποτε εργασία συντήρησης, βεβαιωθείτε ότι η συσκευή είναι σβηστή και αποσυνδεδεμένη από το δίκτυο τροφοδοσίας. Ποτέ μην χρησιμοποιείτε συσκευές καθαρισμού με ατμό - κίνδυνος ηλεκτροπληξίας.

ΑΠΟΡΡΙΨΗ ΤΩΝ ΥΛΙΚΩΝ ΣΥΣΚΕΥΑΣΙΑΣ

Τα υλικά της συσκευασίας είναι 100% ανακυκλώσιμα και φέρουν το σύμβολο της ανακύκλωσης .

Τα διάφορα μέρη της συσκευασίας πρέπει συνεπώς να απορρίπτονται με υπευθυνότητα και σε πλήρη συμμόρφωση με τους κανονισμούς της τοπικής δημοτικής αρχής όσον αφορά τη διάθεση αποβλήτων.

ΑΠΟΡΡΙΨΗ ΗΛΕΚΤΡΙΚΩΝ ΟΙΚΙΑΚΩΝ ΣΥΣΚΕΥΩΝ

Η συσκευή αυτή έχει κατασκευαστεί από ανακυκλώσιμα ή επαναχρησιμοποιούμενα υλικά. Απορρίψτε σύμφωνα με τους κανονισμούς των τοπικών αρχών. Για περαιτέρω πληροφορίες σχετικά με την επεξεργασία, την ανάκτηση και την ανακύκλωση των ηλεκτρικών οικιακών συσκευών, επικοινωνήστε με τις αρμόδιες τοπικές αρχές, την υπηρεσία συλλογής οικιακών αποβλήτων ή το κατάστημα από όπου αγοράσατε αυτό το προϊόν. Αυτή η συσκευή φέρει σήμανση σύμφωνα με την Ευρωπαϊκή Οδηγία 2012/19/ΕΕ σχετικά με τα Απόβλητα Ηλεκτρικού και Ηλεκτρονικού Εξοπλισμού (ΑΗΗΕ).

Εξασφαλίζοντας τη σωστή απόρριψη αυτού του προϊόντος, θα βοηθήσετε στην αποτροπή των πιθανά βλαβερών συνεπειών για το περιβάλλον και την ανθρώπινη υγεία.

Το σύμβολο  πάνω στο προϊόν ή στα συνοδευτικά έγγραφα υποδεικνύει ότι αυτή η συσκευή δεν μπορεί να θεωρηθεί οικιακό απόρριμμα, αλλά πρέπει να παραδίδεται στο κατάλληλο κέντρο συλλογής για την ανακύκλωση ηλεκτρικών και ηλεκτρονικών εξαρτημάτων.

ΠΕΡΙΓΡΑΦΗ ΠΡΟΪΟΝΤΟΣ

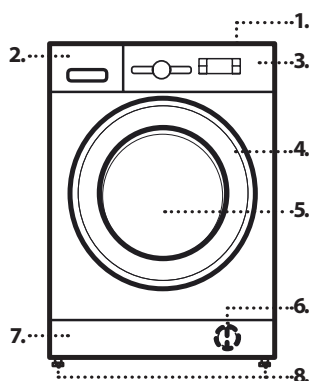

1. Πάνω πλευρά
2. Θήκη απορρυπαντικού
3. Πίνακας ελέγχου
4. Χειρολαβή πόρτας
5. Πόρτα
6. Φίλτρο νερού - πίσω από τη βάση
7. Βάση (αφαιρούμενη)
8. Ρυθμιζόμενα ποδαράκια (4)

ΘΗΚΗ ΑΠΟΡΡΥΠΑΝΤΙΚΟΥ



1. Θέση κύριας πλύσης **I**
 - Απορρυπαντικό για την κύρια πλύση
 - Καθαριστικό λεκέδων
 - Αποσκληρυντικό νερού
 - Για το υγρό απορρυπαντικό συνιστάται να χρησιμοποιείτε το αφαιρούμενο πλαστικό διαχωριστικό **A** (παρέχεται) για την κατάλληλη δοσολογία. Αν χρησιμοποιείτε απορρυπαντικό σε σκόνη, τοποθετήστε το διαχωριστικό στην εγκοπή **B**.
2. Θέση πρόπλυσης **II**
 - Απορρυπαντικό για την πρόπλυση
3. Θέση μαλακτικού
 - Μαλακτικό
 - Υγρή κόλλα

Γεμίστε με μαλακτικό ή υγρή κόλλα έως την ένδειξη "MAX".
4. Κουμπί αποδέσμευσης
(Πιέστε το για να αφαιρέσετε τη θήκη απορρυπαντικού για να την καθαρίσετε)

ΤΕΧΝΙΚΑ ΣΤΟΙΧΕΙΑ ΓΙΑ ΤΗ ΣΥΝΔΕΣΗ ΣΤΗΝ ΠΑΡΟΧΗ ΝΕΡΟΥ

Σύνδεση παροχής νερού	
Παροχή νερού	Κρύο
Βρύση νερού	Εύκαμπτος σωλήνας με σπείρωμα 3/4"
Ελάχιστη πίεση παροχής νερού	100 kPa (1 bar)
Μέγιστη πίεση παροχής νερού	1000 kPa (10 bar)

ΠΙΝΑΚΑΣ ΕΛΕΓΧΟΥ

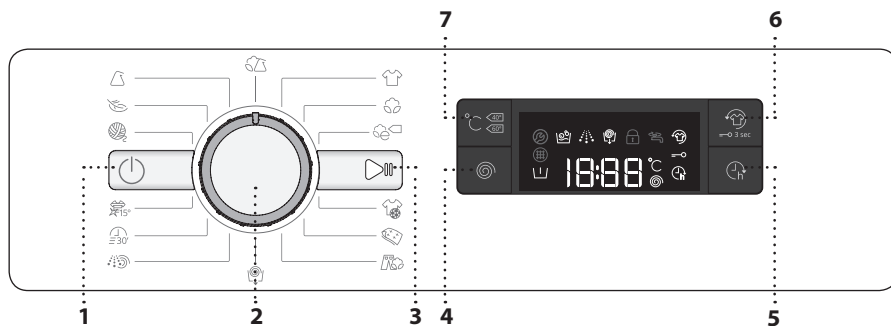

- 1 Κουμπί "ΑΝΟΙΧΤΟ/ΚΛΕΙΣΤΟ"
- 2 Επιλογέας προγράμματος
- 3 Κουμπί "Έναρξη/Παύση"
- 4 Κουμπί "Στύψιμο"
- 5 Κουμπί "Καθυστέρηση έναρξης"
- 6 Κουμπί "Φρεσκάδα+" /
"Κλείδωμα πλήκτρων"
- 7 Κουμπί "Θερμοκρασία"

ΠΡΟΓΡΑΜΜΑΤΑ

Για να επιλέξετε το κατάλληλο πρόγραμμα για τα ρούχα σας, να ακολουθείτε πάντα τις οδηγίες στις ετικέτες φροντίδας των ρούχων. Η τιμή που αναγράφεται στο σύμβολο της ετικέτας είναι η μέγιστη δυνατή θερμοκρασία πλύσης του ρούχου.

ΜΙΚΤΑ Πλύση ελαφρώς έως κανονικά λερωμένων ανθεκτικών ρούχων από βαμβάκι, λινό, συνθετικές ίνες και μικτά.	ΤΖΗΝ Αναποδογυρίστε τα ρούχα πριν από το πλύσιμο και χρησιμοποιήστε υγρό απορρυπαντικό.
ΛΕΥΚΑ Πλύση για κανονικά λερωμένες έως πολύ λερωμένες πετσέτες, εσώρουχα, τραπεζομάντιλα, κλπ. από ανθεκτικό βαμβάκι και λινό. Μόνο όταν η επιλεγμένη θερμοκρασία είναι 90 °C ο κύκλος πραγματοποιείται με πρόπλυση πριν από τη φάση κύριας πλύσης. Σε αυτήν την περίπτωση συνιστάται να προσθέσετε απορρυπαντικό τόσο κατά την πρόπλυση όσο και κατά την κύρια πλύση.	ΣΤΥΨΙΜΟ + ΑΝΤΛΗΣΗ Στύβει τα ρούχα και μετά αδειάζει το νερό. Για ανθεκτικά ρούχα. Αν εξαιρέσετε τον κύκλο στύψιματος, η συσκευή θα αδειάσει μόνο τα νερά
ΒΑΜΒΑΚΕΡΑ Συνήθως για πολύ λερωμένα και ανθεκτικά βαμβακερά ρούχα.	ΞΕΒΓΑΛΜΑ + ΣΤΥΨΙΜΟ Ξεβγάζει και μετά στύβει. Για ανθεκτικά ρούχα.
ΒΑΜΒΑΚΕΡΑ Για κανονικά λερωμένα βαμβακερά ρούχα. Το τυπικό πρόγραμμα πλύσης για βαμβακερά στους 40 °C και 60 °C και το πιο αποτελεσματικό όσον αφορά την κατανάλωση νερού και ενέργειας.	ΓΡΗΓΟΡΟ 30' Για γρήγορη πλύση ελαφρώς λερωμένων ρούχων. Ο κύκλος διαρκεί μόνο 30 λεπτά, εξοικονομώντας χρόνο και ενέργεια.
ΑΘΛΗΤΙΚΑ Για πλύση ελαφρώς λερωμένων αθλητικών ρούχων (φόρμες, σορτς, κ.τλ.). Για καλύτερα αποτελέσματα, συστήνουμε να μην υπερβαίνετε το μέγιστο φορτίο που υποδεικνύεται στον "ΠΙΝΑΚΑ ΠΡΟΓΡΑΜΜΑΤΩΝ". Συστήνουμε τη χρήση υγρού απορρυπαντικού και την προσθήκη ποσότητας κατάλληλης για μισό φορτίο.	ΧΡΩΜΑΤΙΣΤΑ 15° Αυτός ο κύκλος βοηθά να προστατευτούν τα χρώματα χρησιμοποιώντας κρύο νερό για την πλύση (15 °C) και καταναλώνει λιγότερη ενέργεια προσφέροντας ικανοποιητικά αποτελέσματα. Κατάλληλος για ελαφρώς λερωμένα ρούχα χωρίς λεκέδες. Αυτός ο κύκλος προσφέρει αποτελέσματα παρόμοια με αυτά του κύκλου μικτών ρούχων στους 40° V, αλλά μόνο στους 15 °C
ΠΑΠΛΩΜΑ Σχεδιασμένο για πλύση ρούχων με πουπουλένια εσωτερική επένδυση όπως διπλά ή μονά παπλώματα, μαξιλάρια και άνορακ. Συνιστάται να τοποθετείτε τα ρούχα με εσωτερική επένδυση στον κάδο με τις άκρες διπλωμένες προς τα μέσα και να μην υπερβαίνουν τα ¾ του όγκου του κάδου. Για τέλεια πλύση, συνιστούμε τη χρήση υγρού απορρυπαντικού.	ΜΑΛΛΙΝΑ Όλα τα μάλλινα ρούχα μπορούν να πλυθούν με το πρόγραμμα "Μάλλινα" ακόμη και αυτά που στην ετικέτα τους έχουν το σύμβολο για "πλύσιμο μόνο στο χέρι". Για καλύτερα αποτελέσματα, χρησιμοποιήστε ειδικά απορρυπαντικά και μην υπερβαίνετε τα δηλωμένα μέγιστα kg ρούχων.
	ΕΥΑΙΣΘΗΤΑ Για πλύση εξαιρετικά ευαίσθητων ρούχων. Κατά προτίμηση, αναποδογυρίστε τα ρούχα πριν από την πλύση.
	ΣΥΝΘΕΤΙΚΑ Για κανονικά λερωμένα ρούχα από συνθετικές ίνες (όπως πολυεστέρας, πολυακρυλικά, βισκόζη, κ.λπ.) ή βαμβακερά/μικτά συνθετικά.

ΕΠΙΛΟΓΕΣ

! Αν η επιλεγμένη λειτουργία είναι ασύμβατη με το επιλεγμένο πρόγραμμα, η ασυμβατότητα επισημαίνεται από τον βομβητή (3 μπιπ).
! Αν η επιλεγμένη λειτουργία είναι ασύμβατη με άλλη προηγούμενως ρυθμισμένη λειτουργία, η λειτουργία δεν θα ενεργοποιηθεί.

**ΚΑΘΥΣΤΕΡΗΣΗ ΕΝΑΡΞΗΣ**

Για να ρυθμίσετε το επιλεγμένο πρόγραμμα να ξεκινήσει σε μεταγενέστερο χρόνο, πατήστε το κουμπί για να ρυθμίσετε τον επιθυμητό χρόνο καθυστέρησης. Το σύμβολο  ανάβει στην οθόνη όταν ενεργοποιηθεί η λειτουργία. Για να ακυρώσετε την καθυστέρηση έναρξης, πατήστε ξανά το κουμπί έως ότου εμφανιστεί στην οθόνη η τιμή "0".

**ΦΡΕΣΚΑΔΑ+**

Αυτή η επιλογή ενισχύει την απόδοση πλύσης δημιουργώντας ατμό προκειμένου να εμποδίσει την διάδοση των βασικών πηγών δυσσομίας μέσα στη συσκευή. Μετά τη φάση ατμού, το πλυντήριο ρούχων θα πραγματοποιήσει ένα ελαφρύ ανακάτεμα με αργές περιστροφές του κάδου. Η επιλογή Φρεσκάδα+ ξεκινάει μετά το τέλος του κύκλου για μέγιστη διάρκεια 6 ώρες και μπορείτε να τη διακόψετε οποιαδήποτε στιγμή πατώντας ένα οποιοδήποτε κουμπί στον πίνακα ελέγχου ή περιστρέφοντας τον επιλογέα. Περιμένετε περίπου 5 λεπτά πριν ανοίξετε την πόρτα.

**ΘΕΡΜΟΚΡΑΣΙΑ**



Κάθε πρόγραμμα έχει μια προκαθορισμένη θερμοκρασία. Αν θέλετε να αλλάξετε τη θερμοκρασία, πατήστε το κουμπί "θερμοκρασία". Η τιμή εμφανίζεται στην οθόνη.

**ΣΤΥΨΙΜΟ**

Κάθε πρόγραμμα έχει μια προκαθορισμένη ταχύτητα στυψίματος. Αν θέλετε να αλλάξετε τη την ταχύτητα στυψίματος, πατήστε το κουμπί "Στύψιμο". Η τιμή εμφανίζεται στην οθόνη.

ΛΕΙΤΟΥΡΓΙΕΣ

**ΑΝΑΜΜΑ/ΣΒΗΣΙΜΟ**

Για να ενεργοποιήσετε το πλυντήριο ρούχων: πατήστε το κουμπί "ON/OFF" , το κουμπί "Έναρξη/Παύση"  ανάβει. Για να απενεργοποιήσετε το πλυντήριο κατά τη διάρκεια του κύκλου πλύσης, κρατήστε πατημένο το κουμπί για περίπου 3 δευτερόλεπτα. Αν πατήσετε το κουμπί σύντομα ή τυχαία η συσκευή δεν θα απενεργοποιηθεί.

Για να απενεργοποιήσετε το πλυντήριο ρούχων αμέσως μετά την ολοκλήρωση του προγράμματος: πατήστε το κουμπί "ON/OFF"  έως ότου σβήσει το φως.

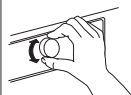



**ΚΟΥΜΠΙ**

Για επιλογή και επιβεβαίωση των προγραμμάτων. Στρέψτε το για να επιλέξετε.

**ΕΝΑΡΞΗ/ΠΑΥΣΗ (START/PAUSE)**



Για την έναρξη ενός προγράμματος, αφού ολοκληρώσετε τις ρυθμίσεις. Για παύση ενός προγράμματος σε λειτουργία. Για συνέχιση ενός προγράμματος που έχει σταματήσει προσωρινά.

**ΚΛΕΙΔΩΜΑ ΠΛΗΚΤΡΩΝ**



Για κλείδωμα του πίνακα ελέγχου, κρατήστε πατημένο το κουμπί "Κλείδωμα πλήκτρων"  για περίπου 3 δευτερόλεπτα. Το σύμβολο  θα ανάψει στην οθόνη υποδεικνύοντας ότι ο πίνακας ελέγχου είναι κλειδωμένος (με εξαίρεση το κουμπί "ΑΝΟΙΧΤΟ/ΚΛΕΙΣΤΟ" ). Αυτό αποτρέπει τις ακούσιες αλλαγές προγράμματος, ειδικά όταν κοντά στη συσκευή βρίσκονται παιδιά. Για να ξεκλειδώσετε τον πίνακα ελέγχου, κρατήστε πατημένο το κουμπί "Κλείδωμα πλήκτρων"  για περίπου 3 δευτερόλεπτα.



ΛΕΥΚΑΝΣΗ

Αν θέλετε να λευκάνετε τα ρούχα, φορτώστε το πλυντήριο ρούχων και επιλέξτε το πρόγραμμα "Ξέβγαλμα + Στυψιμο" .

Εκκινήστε τη συσκευή και περιμένετε έως ότου ολοκληρωθεί ο πρώτος κύκλος πλήρωσης νερού (περίπου 2 λεπτά). Βάλτε τη συσκευή στη λειτουργία παύσης πατώντας το κουμπί "Έναρξη/Παύση" , ανοίξτε το συρτάρι απορρυπαντικού και ρίξτε το λευκαντικό (τηρείτε τις συνιστώμενες δόσεις που υποδεικνύονται στη συσκευασία) στην κύρια θήκη πλύσης όπου προηγούμενως τοποθετήσατε το διαχωριστικό. Επανεκκινήστε τον κύκλο πατώντας το κουμπί "Έναρξη/Παύση" . Αν θέλετε, μπορείτε επίσης να προσθέσετε μαλακτικό στην ειδική θήκη του συρταριού απορρυπαντικού.

ΔΟΚΙΜΑΣΤΙΚΗ ΛΕΙΤΟΥΡΓΙΑ

Αυτή η λειτουργία χρησιμοποιείται μόνο σε παρουσιάσεις πωλήσεων. Μέσω αυτής μπορείτε να αλληλεπιδράσετε με το πλυντήριο ρούχων και να το δείτε να λειτουργεί χωρίς νερό. Για είσοδο στη δοκιμαστική λειτουργία, ενεργοποιήστε το πλυντήριο (ON) και απενεργοποιήστε το (OFF) ξανά. Κρατήστε πατημένο το κουμπί "Έναρξη/Παύση" , στη συνέχεια μέσα σε 5 δευτερόλεπτα πατήστε και το κουμπί "ON/OFF"  και κρατήστε πατημένα και τα δύο κουμπιά για 10 δευτερόλεπτα.

Για απενεργοποίηση αυτής της λειτουργίας, απενεργοποιήστε το πλυντήριο ρούχων (OFF). Στη συνέχεια κρατήστε πατημένο το κουμπί "Έναρξη/Παύση"  και μέσα σε 5 δευτερόλεπτα πατήστε και το κουμπί "ON/OFF"  και κρατήστε πατημένα και τα δύο κουμπιά για 2 δευτερόλεπτα.

ΠΙΝΑΚΑΣ ΠΡΟΓΡΑΜΜΑΤΩΝ

Μέγ. φορτίο 7 Kg Κατανάλωση ενέργειας με τη συσκευή απενεργοποιημένη 0.5 W / με τη συσκευή ενεργοποιημένη μετά το τέλος του προγράμματος 8.0 W							Απορρυπαντικά και πρόσθετα			Συνιστώμενο απορρυπαντικό		Υπολειπόμενη υγρασία %*	Κατανάλωση ρεύματος (kWh)	Συνολική ποσότητα νερού lt
Πρόγραμμα	Θερμοκρασίες		Μέγ. ταχύτητα στύψιματος (σ.α.λ.)	Μέγ. φορτίο (Kg)	Διάρκεια (Λεπτά)	Προπλύση	Κύρια πλύση	Μαλακτικό	Σκόνη	Υγρό				
	Προεπιλογή	Εύρος									Ι	II	☼	
Μικτά	40°C	☼ - 40°C	1000	3.5	**	—	●	○	—	✓	—	—	—	
Λευκά	60°C	☼ - 90°C	1400	7.0	**	● (90°)	●	○	✓	✓	—	—	—	
Βαμβακερά	40°C	☼ - 60°C	1400	7.0	220	—	●	○	✓	✓	53	0.98	75	
Βαμβακερά	60°C	☼ - 60°C	1400	7.0	175	—	●	○	✓	✓	53	0.97	52.5	
		☼ - 40°C	1400	7.0	220	—	●	○	✓	✓	53	0.98	75	
Αθλητικά	40°C	☼ - 40°C	600	3.5	**	—	●	○	—	✓	—	—	—	
Πάπλωμα	30°C	☼ - 30°C	1000	2.0	**	—	●	○	—	✓	—	—	—	
Τζην	40°C	☼ - 40°C	800	3.5	**	—	●	○	—	✓	—	—	—	
Στυψιμο + Αντληση	—	—	1400	7.0	**	—	—	—	—	—	—	—	—	
Ξέβγαλμα + Στυψιμο	—	—	1400	7.0	**	—	—	○	—	—	—	—	—	
Γρηγορο 30'	30°C	☼ - 30°C	800	3.0	**	—	●	○	—	✓	—	—	—	
Χρωματιστά 15°	15°C	15°C	1000	3.5	**	—	●	○	—	✓	—	—	—	
Μάλλινα	40°C	☼ - 40°C	800	1.5	**	—	●	○	—	✓	—	—	—	
Ευαίσθητα	30°C	☼ - 30°C	—	1.0	**	—	●	○	—	✓	—	—	—	
Συνθετικά	40°C	☼ - 60°C	1200	4.0	195	—	●	○	✓	✓	33	0.75	72	

● Απαιτούμενη δΟΣΟΛΟΓΙΑ ○ Προαιρετική δΟΣΟΛΟΓΙΑ

ο Βαμβακερά □ - Οι δοκιμαστικοί κύκλοι πλυσίματος συμμορφώνονται με τους κανονισμούς 1061/2010. Αυτά είναι τα προγράμματα αναφοράς για την ενεργειακή ετικέτα. Ρυθμίστε αυτούς τους κύκλους πλυσίματος με θερμοκρασία 40 °C ή 60 °C. Είναι τα πιο αποδοτικά προγράμματα ως προς την κατανάλωση ενέργειας και νερού για κανονικά λερωμένα βαμβακερά ρούχα. Η πραγματική θερμοκρασία νερού ενδέχεται να είναι διαφορετική από τη δηλωμένη.

Για όλα τα Ινστιτούτα Δοκιμών

Μεγάλος κύκλος πλύσης για βαμβακερά: επιλέξτε κύκλο πλύσης για Βαμβακερά με θερμοκρασία 40 °C. Πρόγραμμα μεγάλης διάρκειας για συνθετικά: επιλέξτε κύκλο πλύσης για Συνθετικά με θερμοκρασία 40 °C.

Αυτά τα στοιχεία μπορεί να είναι διαφορετικά στο σπίτι σας λόγω διαφορών στη θερμοκρασία του νερού, την πίεση του νερού, κ.λπ. Οι κατά προσέγγιση τιμές διάρκειας του προγράμματος αναφέρονται στις προεπιλεγμένες ρυθμίσεις των προγραμμάτων, χωρίς τις προαιρετικές επιλογές.

- * Μετά το τέλος του προγράμματος και το στύψιμο με τη μέγιστη επιλέξιμη ταχύτητα, στην προεπιλεγμένη ρύθμιση του προγράμματος.
- ** Η διάρκεια του προγράμματος εμφανίζεται στην οθόνη.

Το πλυντήριο προσαρμόζει το νερό, το ρεύμα και τη διάρκεια του προγράμματος ανάλογα με το φορτίο

ΠΟΡΤΑ

Για να ανοίξετε την πόρτα, τραβήξτε τη χειρολαβή.

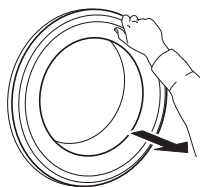

Για να κλείσετε την πόρτα κρατήστε τη χειρολαβή και πιέστε ώστε να ακούσετε το χαρακτηριστικό κλικ κλεισίματος.

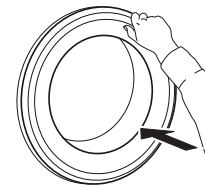

ΑΞΕΣΟΥΑΡ

Επικοινωνήστε με το Κέντρο Εξυπηρέτησης Πελατών για να εξακριβώσετε αν τα παρακάτω αξεσουάρ είναι διαθέσιμα για το μοντέλο του πλυντηρίου σας (και το στεγνωτήριο)



ΡΑΦΙ ΚΙΤ ΣΤΟΙΒΑΞΗΣ

με το οποίο το στεγνωτήριό σας μπορεί να σταθεροποιηθεί πάνω από το πλυντήριο ρούχων έτσι ώστε να εξοικονομήσετε χώρο και να διευκολυνθεί η τοποθέτηση και η αφαίρεση των ρούχων από το στεγνωτήριο σε υψηλότερη θέση.

ΧΡΗΣΗ ΤΗΣ ΣΥΣΚΕΥΗΣ

ΠΡΩΤΗ ΧΡΗΣΗ

Αφαιρέστε τυχόν κατασκευαστικά υπολείμματα:

- Επιλέξτε το πρόγραμμα "Βαμβακερά"  σε θερμοκρασία 60 °C.
- Προσθέστε μικρή ποσότητα απορρυπαντικού σε σκόνη στη θέση κύριας πλύσης της θήκης απορρυπαντικού  (έως το 1/3 της συνιστώμενης ποσότητας από τον κατασκευαστή του απορρυπαντικού για ελαφρώς λερωμένα ρούχα).

- Ξεκινήστε το πρόγραμμα **χωρίς να προσθέσετε ρούχα** (με άδειο κάδο).
- Δείτε την ενότητα "ΚΑΘΗΜΕΡΙΝΗ ΧΡΗΣΗ" για πληροφορίες σχετικά με την επιλογή και έναρξη ενός προγράμματος.

ΚΑΘΗΜΕΡΙΝΗ ΧΡΗΣΗ

ΠΡΟΕΤΟΙΜΑΣΙΑ ΤΩΝ ΡΟΥΧΩΝ



Αδειάστε τις τσέπες

- Νομίσματα, συνδετήρες, κ.λπ. μπορεί προκαλέσουν ζημιά στο φορτίο και στα εξαρτήματα του πλυντηρίου.
- Τα υφάσματα θα διασπαστούν κατά τη διάρκεια του κύκλου πλύσης και τα κομμάτια τους θα πρέπει στη συνέχεια να αφαιρεθούν με το χέρι.



Κλείστε όλα τα φερμουάρ, τα κουμπιά και τους γάντζους. Δέστε όλες τις κορδέλες και τις ζώνες



- Τοποθετήστε τα μικρότερα ρούχα (π.χ. νάιλον καλσόν, ζώνες, κ.λπ.) και τα ρούχα με γάντζους (π.χ. στηθόδεσμος) σε μια υφασμάτινη σακούλα ή σε μια μαξιλαροθήκη με φερμουάρ. Αφαιρέστε τυχόν κρίκους από κουρτίνες ή διαφορετικά τοποθετήστε τις κουρτίνες μέσα σε μια υφασμάτινη σακούλα μαζί με τους κρίκους.

ΠΩΣ ΘΑ ΧΡΗΣΙΜΟΠΟΙΗΣΕΤΕ ΤΟ ΠΛΥΝΤΗΡΙΟ ΣΑΣ

1. Φορτώστε τα ρούχα



Ανοίξτε την πόρτα και φορτώστε τα ρούχα. Τοποθετήστε τα ρούχα ένα ένα στον κάδο χωρίς να τον γεμίζετε υπερβολικά. Τηρείτε το μέγιστο φορτίο που υποδεικνύεται στον πίνακα "ΠΙΝΑΚΑΣ ΠΡΟΓΡΑΜΜΑΤΩΝ". Η υπερφόρτωση της συσκευής θα έχει ως αποτέλεσμα μη ικανοποιητικό πλύσιμο και τσαλακωμένα ρούχα.

2. Κλείστε την πόρτα



Βεβαιωθείτε ότι κανένα ρούχο δεν έχει πιαστεί ανάμεσα στο τζάμι και το φίλτρο της πόρτας. Κλείστε την πόρτα έτσι ώστε να ακούσετε το χαρακτηριστικό κλικ κλεισίματος.

3. Άνοιγμα βρύσης νερού



Βεβαιωθείτε ότι το πλυντήριο ρούχων είναι συνδεδεμένο στην παροχή νερού. Ανοίξτε τη βρύση του νερού.

Ενεργοποιήστε το πλυντήριο ρούχων

Πατήστε "ON/OFF" , η λυχνία "Έναρξης/Παύσης"  αναβοσβήνει αργά.



4. Επιλέξτε το επιθυμητό πρόγραμμα

Ρ Επιλέξτε το απαιτούμενο πρόγραμμα με τον "Επιλογή προγράμματος". Η διάρκεια του κύκλου πλύσης εμφανίζεται στην οθόνη. Το πλυντήριο αυτόματα εμφανίζει τη μέγιστη δυνατή θερμοκρασία και ταχύτητα στύψιματος για το επιλεγμένο πρόγραμμα. Ρυθμίστε τη θερμοκρασία ή/και την ταχύτητα εάν είναι απαραίτητο με τα σχετικά κουμπιά.



Τύπος υφάσματος / Σύμβολο στην ετικέτα πλύσης

- Βαμβακερά, μικτά, εύκολα στο πλύσιμο/συνθετικά, μάλλινα, ρούχα για πλύσιμο στο χέρι.
- Χρωματιστά
Ξεχωρίστε τα χρωματιστά από τα λευκά. Πλύνετε τα νεοβαμμένα χρωματιστά ξεχωριστά.
- Μέγεθος
Πλύνετε ρούχα διαφορετικού μεγέθους στο ίδιο φορτίο ώστε να βελτιωθεί η αποτελεσματικότητα και η σωστή διανομή των ρούχων στον κάδο.
- Ευαίσθητα
Πλύνετε τα ευαίσθητα ρούχα ξεχωριστά, απαιτούν προσεκτική αντιμετώπιση.



Αλλαγή θερμοκρασίας, εάν είναι απαραίτητο

 Πατήστε το κουμπί "Θερμοκρασία"  για να χαμηλώσετε σταδιακά τη θερμοκρασία έως ότου επιλέξετε το κρύο πλύσιμο (στην οθόνη εμφανίζεται η ένδειξη "--"). Πατώντας το κουμπί ξανά επιλέγεται η υψηλότερη δυνατή ρύθμιση.

Αλλαγή ταχύτητας περιστροφής, εάν είναι απαραίτητο

 Πατήστε το κουμπί "Στύψιμο"  για να μειώσετε σταδιακά την ταχύτητα στύψιματος έως ότου ο κύκλος στύψιματος απενεργοποιηθεί (στην οθόνη εμφανίζεται η ένδειξη "0"). Πατώντας το κουμπί ξανά επιλέγεται η υψηλότερη δυνατή ρύθμιση.

Αν είναι απαραίτητο, επιλέξτε τις επιλογές

-  Πατήστε το κουμπί για να επιλέξετε τη ρύθμιση, το αντίστοιχο σύμβολο στην οθόνη φωτίζεται.
-  Πατήστε ξανά το κουμπί για ακύρωση της επιλογής, το φως σβήνει.

! Αν η επιλογή είναι ασύμβατη με το επιλεγμένο πρόγραμμα, η ασυμβατότητα θα επισημανθεί από το βομβητή (3 μπιπ) και η αντίστοιχη ενδεικτική λυχνία θα αναβοσβήνει.

! Αν η επιλογή είναι ασύμβατη με μια άλλη ρυθμισμένη από πριν επιλογή, μόνο η πιο πρόσφατη επιλογή θα παραμείνει ενεργή.

5. Προσθήκη απορρ



Βγάλτε τη θήκη απορρυπαντικού και προσθέστε απορρυπαντικό (και πρόσθετα/μαλακτικό) στις αντίστοιχες θήκες όπως περιγράφεται στην ενότητα “ΘΗΚΗ ΑΠΟΡΡΥΠΑΝΤΙΚΟΥ”. Ακολουθήστε τις συστάσεις δοσολογίας που παρέχονται στη συσκευασία του απορρυπαντικού.

Η σωστή δόση απορρυπαντικού/πρόσθετων είναι σημαντική γιατί:

- βελτιώνει το αποτέλεσμα καθαρισμού
- εμποδίζει την υπερδοσολογία απορρυπαντικού στα ρούχα σας
- εξοικονομείτε χρήματα αποφεύγοντας τη σπατάλη επιπλέον απορρυπαντικού
- προστατεύει το πλυντήριο ρούχων αποτρέποντας το σχηματισμό αλάτων στα εξαρτήματα
- σέβεται το περιβάλλον αποφεύγοντας την ανώφελη επιβάρυνσή του.

6. Καθυστέρηση έναρξης προγράμματος

- Για να ρυθμίσετε ένα πρόγραμμα να ξεκινήσει με καθυστέρηση, ανατρέξτε στην ενότητα “ΕΠΙΛΟΓΕΣ/ΕΝΑΡΞΗ ΚΑΘΥΣΤΕΡΗΣΗΣ”

7. Έναρξη προγράμματος

- Πατήστε Έναρξη/Παύση “Start/Pause” . Η σχετική ενδεικτική λυχνία ανάβει, η πόρτα ασφαλίζει και η ένδειξη “Πόρτα ασφαλισμένη” ανάβει.
- Για να αποφύγετε την υπερχειλίση, μην ανοίγετε πλέον τη θήκη απορρυπαντικού κατά τη διάρκεια λειτουργίας ενός προγράμματος.
- Η απομένουσα διάρκεια του προγράμματος μπορεί να διαφέρει. Παράγοντες όπως η ανισορροπία του φορτίου πλύσης ή ο σχηματισμός αφρού μπορεί να επηρεάσουν τη διάρκεια του προγράμματος.

8. Αλλαγή ρύθμισης ενός προγράμματος σε λειτουργία, εάν είναι απαραίτητο

Μπορείτε πάντα να αλλάξετε τις ρυθμίσεις όταν ένα πρόγραμμα βρίσκεται σε λειτουργία. Οι αλλαγές θα εφαρμοστούν, με την προϋπόθεση ότι δεν έχει ολοκληρωθεί η συγκεκριμένη φάση του προγράμματος.

Για αλλαγή των ρυθμίσεων ενός προγράμματος σε λειτουργία:

- Πατήστε Start/Pause (Έναρξη/Παύση) για την προσωρινή παύση του προγράμματος.
- Αλλάξτε τις ρυθμίσεις σας.
- Πατήστε “Start/Pause” (Έναρξη/Παύση) ξανά για να συνεχιστεί το πρόγραμμα.

Αν αλλάξατε το πρόγραμμα, μην προσθέτετε απορρυπαντικό για το καινούργιο πρόγραμμα.

Για να εμποδίσετε την τυχαία αλλαγή ενός προγράμματος (π.χ. από τα παιδιά), χρησιμοποιήστε το “Κλείδωμα πλήκτρων” (δείτε την ενότητα ΛΕΙΤΟΥΡΓΙΕΣ).

Σταματήστε το τρέχον πρόγραμμα και ανοίξτε την πόρτα, αν είναι απαραίτητο

- Πατήστε “Start/Pause” (Έναρξη/Παύση) για να διακόψετε το τρέχον πρόγραμμα.
- Με την προϋπόθεση ότι η στάθμη του νερού ή/και η θερμοκρασία δεν είναι πολύ υψηλή, η ενδεικτική λυχνία “Πόρτα ασφαλισμένη” σβήνει. Μπορείτε να ανοίξετε την πόρτα, για παράδειγμα για να προσθέσετε και άλλα ρούχα ή για να αφαιρέσετε ρούχα που είχαν τοποθετηθεί κατά λάθος.
- Πατήστε το “Start/Pause” (Έναρξη/Παύση) για να συνεχιστεί το πρόγραμμα.

9. Ακύρωση ενός προγράμματος σε εξέλιξη, εάν απαιτείται









- Πατήστε και κρατήστε πατημένο το κουμπί “ON/OFF” (Ενεργοποίηση/Απενεργοποίηση) έως ότου σταματήσει το πλυντήριο ρούχων.
- Αν η στάθμη του νερού και η θερμοκρασία είναι αρκετά χαμηλά, η πόρτα απασφαλίζει και μπορείτε να την ανοίξετε.
- Η πόρτα παραμένει ασφαλισμένη εάν υπάρχει νερό στον κάδο. Για να απασφαλίσετε την πόρτα, ενεργοποιήστε το πλυντήριο ρούχων, επιλέξτε το πρόγραμμα “Στύψιμο + άντληση” και απενεργοποιήστε την επιλογή στυψίματος επιλέγοντας ως ταχύτητα στυψίματος το “0”.
- Το νερό αδειάζει και η πόρτα απασφαλίζει στο τέλος του προγράμματος.

10. Απενεργοποιήστε το πλυντήριο ρούχων αμέσως μετά την ολοκλήρωση του προγράμματος

- Στο τέλος του κύκλου, στην οθόνη εμφανίζεται η ένδειξη “END”.
- Η πόρτα μπορεί να ανοίξει μόνο όταν σβήσει το φως του συμβόλου “Πόρτα ασφαλισμένη” .
- Βεβαιωθείτε ότι η ένδειξη “Πόρτα ασφαλισμένη” είναι σβηστή, μετά ανοίξτε την πόρτα και βγάλτε τα ρούχα.
- Πατήστε “ON/OFF” (Ενεργοποίηση/Απενεργοποίηση) για να σβήσετε το πλυντήριο ρούχων.

Για εξοικονόμηση ενέργειας, εάν το πλυντήριο δεν απενεργοποιηθεί χειροκίνητα με το κουμπί, απενεργοποιείται αυτόματα περίπου 30 λεπτά μετά το τέλος του προγράμματος. Αφήστε την πόρτα ελαφρώς ανοιχτή για να μπορέσει να στεγνώσει το εσωτερικό του.

ΕΝΔΕΙΞΕΙΣ ΣΤΗΝ ΟΘΟΝΗ

	Πόρτα ασφαλισμένη	Αυτή η ένδειξη ανάβει: <ul style="list-style-type: none"> • μετά την έναρξη ενός προγράμματος • η πόρτα είναι ασφαλισμένη
	Φρεσκάδα+	Αυτή η ένδειξη ανάβει: <ul style="list-style-type: none"> • μετά τη ρύθμιση της επιλογής Φρεσκάδα+
	Καθυστέρηση έναρξης	Αυτή η ένδειξη ανάβει: <ul style="list-style-type: none"> • μετά τη ρύθμιση της επιλογής έναρξης καθυστέρησης
	Κλειδωμα πλήκτρων	Αυτή η ένδειξη ανάβει: <ul style="list-style-type: none"> • μετά τη ρύθμιση της επιλογής ασφάλισης πλήκτρων
	Ένδειξη φάσης πλύσης	Αυτή η ένδειξη δείχνει την τρέχουσα φάση του προγράμματος, από τα αριστερά προς τα δεξιά πλύση, ξέπλυμα, στύψιμο άντληση. Το αναμμένο φως της ένδειξης δείχνει ποια φάση βρίσκεται σε εξέλιξη.
	Call service	Βλάβη: Καλέστε το Κέντρο Εξυπηρέτησης Πελατών <ul style="list-style-type: none"> • Ανατρέξτε στην ενότητα "Αντιμετώπισης προβλημάτων" • Αν η ένδειξη παραμένει, καλέστε το κέντρο εξυπηρέτησης πελατών
	Φίλτρο νερού μπουκ	Βλάβη: Φίλτρο νερού μπουκ <ul style="list-style-type: none"> • Δεν γίνεται αποστράγγιση νερού. Το φίλτρο νερού μπορεί να είναι μπουκωμένο
	Δεν έχει νερό	Βλάβη: Δεν έχει νερό <ul style="list-style-type: none"> • Έλλειψη ή ανεπάρκεια παροχής νερού .





ΥΠΟΔΕΙΞΕΙΣ ΚΑΙ ΣΥΜΒΟΥΛΕΣ

ΚΑΝΟΝΕΣ ΔΙΑΧΩΡΙΣΜΟΥ ΡΟΥΧΩΝ

- Τύπος υφάσματος/ ενδείξεις στην ετικέτα (βαμβακερά, μικτά, συνθετικά, μάλλινα, ρούχα για πλύσιμο στο χέρι)
- Χρώμα (ξεχωρίστε τα χρωματιστά και τα λευκά, πλύνετε τα καινούργια χρωματιστά ξεχωριστά)
- Μέγεθος (πλύνετε ρούχα διαφορετικού μεγέθους στο ίδιο φορτίο ώστε να βελτιωθεί η αποτελεσματικότητα και η σωστή διανομή των ρούχων στον κάδο)
- Ευαίσθητα (τοποθετήστε τα , μικρά ρούχα – όπως νάιλον καλσόν – και ρούχα με πόρπες – όπως οι στηθόδεσμοι – σε μια σακούλα πλυντηρίου ή σε μια μαξιλαροθήκη με φερμουάρ).

ΣΥΜΒΟΛΑ ΠΛΥΣΗΣ ΣΤΙΣ ΕΤΙΚΕΤΕΣ ΤΩΝ ΡΟΥΧΩΝ

Η τιμή που αναγράφεται στο σύμβολο της ετικέτας είναι η μέγιστη δυνατή θερμοκρασία πλύσης του ρούχου.

-  Κανονική μηχανική δράση
-  Μειωμένη μηχανική δράση
-  Αυξημένη μειωμένη μηχανική δράση
-  Μόνο πλύσιμο στο χέρι
-  Μην πλένετε

ΚΑΘΑΡΙΖΕΤΕ ΤΑΚΤΙΚΑ ΤΟ ΦΙΛΤΡΟ ΝΕΡΟΥ

- Αυτό χρειάζεται για να αποτραπεί το μπλοκάρισμα του φίλτρου και να εμποδιστεί η σωστή άντληση του νερού.

ΕΞΟΙΚΟΝΟΜΗΣΗ ΕΝΕΡΓΕΙΑΣ ΚΑΙ ΠΡΟΣΤΑΣΙΑ ΤΟΥ ΠΕΡΙΒΑΛΛΟΝΤΟΣ

- Η διατήρηση των ορίων φορτίου που υποδεικνύονται στον "ΠΙΝΑΚΑ ΠΡΟΓΡΑΜΜΑΤΩΝ" θα βελτιώσει την κατανάλωση ενέργειας, νερού και απορρυπαντικού και θα μειώσει τους χρόνους πλύσης.
- Μην ξεπερνάτε τις ποσότητες απορρυπαντικού που συνηθίζονται από τον κατασκευαστή του απορρυπαντικού.
- Εξοικονομήστε ενέργεια χρησιμοποιώντας ένα πρόγραμμα πλύσης 60 °C αντί 90 °C ή ένα πρόγραμμα πλύσης 40 °C αντί 60 °C. Συνιστούμε να χρησιμοποιείτε το "e Βαμβακερά"  το πρόγραμμα 60 °C για βαμβακερά, που είναι μεγαλύτερης διάρκειας αλλά χρησιμοποιεί λιγότερη ενέργεια.
- Για να εξοικονομήσετε ενέργεια και χρόνο όταν πλένετε επιλέξτε τη μεγαλύτερη διαθέσιμη ταχύτητα στύψιματος για το πρόγραμμα, προκειμένου να μειώσετε το υπολειπόμενο νερό που απομένει στα ρούχα στο τέλος του κύκλου πλύσης.
- Προεπεξεργαστείτε τυχόν λεκέδες με το κατάλληλο καθαριστικό λεκέδων ή διαφορετικά υγράνετε τους ξηραμένους λεκέδες με νερό πριν από το πλύσιμο, καθώς αυτό θα μειώσει την ανάγκη να χρησιμοποιήσετε ένα πρόγραμμα υψηλής θερμοκρασίας.
- Χρησιμοποιήστε τ πρόγραμμα "Χρωματιστά 15°" για ελαφρώς λερωμένα χρωματιστά ρούχα. αυτό θα μειώσει την ποσότητα ενέργειας που απαιτείται για τη θέρμανση του νερού.

ΚΑΘΑΡΙΣΜΟΣ ΚΑΙ ΣΥΝΤΗΡΗΣΗ

Απενεργοποιήστε και βγάλτε από την πρίζα το πλυντήριο ρούχων πριν προχωρήσετε σε καθαρισμό και συντήρηση. Μη χρησιμοποιείτε εύφλεκτα υγρά για τον καθαρισμό του πλυντηρίου ρούχων.

ΚΑΘΑΡΙΣΜΟΣ ΤΟΥ ΠΛΥΝΤΗΡΙΟΥ ΡΟΥΧΩΝ ΕΞΩΤΕΡΙΚΑ

Χρησιμοποιήστε ένα μαλακό νοτισμένο πανί για να καθαρίσετε το εξωτερικό του πλυντηρίου ρούχων.

Μη χρησιμοποιήστε καθαριστικά για τζάμια ή γενικής χρήσης καθαριστικά, σκόνη καθαρισμού ή παρόμοια προϊόντα για τον καθαρισμό του πίνακα ελέγχου – τα προϊόντα αυτά μπορεί να προκαλέσουν ζημιά.

ΕΛΕΓΧΟΣ ΤΟΥ ΕΥΚΑΜΠΤΟΥ ΣΩΛΗΝΑ ΠΑΡΟΧΗΣ ΝΕΡΟΥ

Ελέγχετε τον εύκαμπτο σωλήνα εισόδου τακτικά για εύθραυστα σημεία και ραγίσματα. Αν παρουσιάζει ζημιά, αντικαταστήστε τον με νέο εύκαμπτο σωλήνα μέσω του Κέντρου Εξυπηρέτησης Πελατών ή τον εξειδικευμένο αντιπρόσωπο της περιοχής σας.

Ανάλογα με τον τύπο εύκαμπτου σωλήνα:

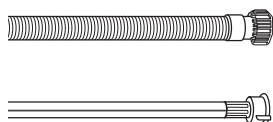

Αν ο εύκαμπτος σωλήνας εισόδου διαθέτει διαφανές περίβλημα, ελέγχετε κατά διαστήματα αν το χρώμα γίνεται έντονο τοπικά. Αν συμβαίνει αυτό, ο εύκαμπτος σωλήνας μπορεί να παρουσιάσει διαρροή και πρέπει να αντικατασταθεί.

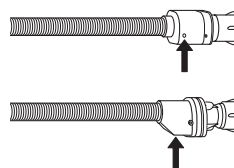

Για διακόπτες νερού: ελέγξτε το παραθυράκι ελέγχου της μικρής βαλβίδας ασφαλείας (βλ. το βέλος). Αν είναι κόκκινη, η λειτουργία διακοπής νερού έχει αλλάξει και ο διακόπτης πρέπει να αντικατασταθεί με έναν καινούργιο. Για να ξεβιδώσετε το διακόπτη, πιέστε το κουμπί αποδέσμευσης (εάν υπάρχει) ενώ θα ξεβιδώνεται το διακόπτη.

ΚΑΘΑΡΙΣΜΟΣ ΤΩΝ ΦΙΛΤΡΩΝ MESH ΣΤΟΝ ΕΥΚΑΜΠΤΟ ΣΩΛΗΝΑ ΠΑΡΟΧΗΣ

1. Κλείστε τη βάνα νερού και ξεβιδώστε τον εύκαμπτο σωλήνα εισόδου.

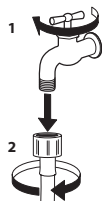

2. Καθαρίστε το φίλτρο mesh και το άκρο του εύκαμπτου σωλήνα προσεκτικά με μια λεπτή βούρτσα.

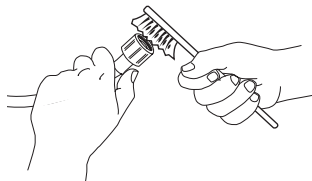

3. Τώρα ξεβιδώστε τον εύκαμπτο σωλήνα εισόδου στην πίσω πλευρά του πλυντηρίου ρούχων με το χέρι. Τραβήξτε έξω το φίλτρο mesh από τη βαλβίδα στην πίσω πλευρά του πλυντηρίου ρούχων με μια πένσα και καθαρίστε το προσεκτικά.

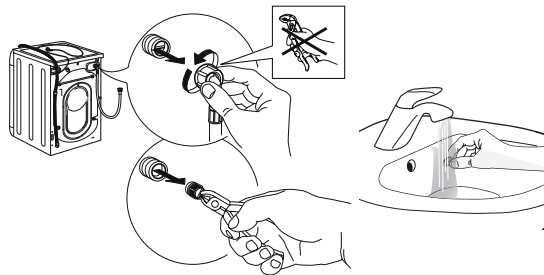

4. Τοποθετήστε ξανά το φίλτρο mesh. Συνδέστε ξανά τον εύκαμπτο σωλήνα εισόδου στη βρύση και στο πλυντήριο ρούχων. Μη χρησιμοποιήσετε εργαλείο για τη σύνδεση του εύκαμπτου σωλήνα. Ανοίξτε τη βρύση και βεβαιωθείτε για τη στεγανότητα των συνδέσεων.

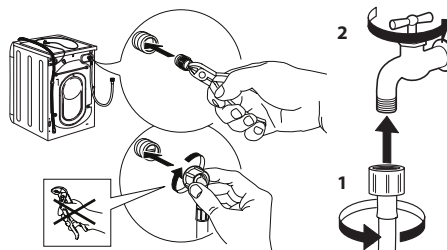

ΚΑΘΑΡΙΣΜΟΣ ΤΗΣ ΘΗΚΗΣ ΑΠΟΡΡΥΠΑΝΤΙΚΟΥ

1. Αφαιρέστε τη θήκη απορρυπαντικού πιέζοντας το κουμπί αποδέσμευσης και τραβώντας ταυτόχρονα τη θήκη απορρυπαντικού.

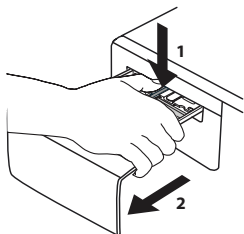

2. Αφαιρέστε την προσθήκη από τη θήκη μαλακτικού.

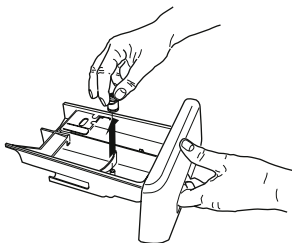

3. Καθαρίστε τα σε τρεχούμενο νερό απομακρύνοντας τα υπολείμματα απορρυπαντικού ή μαλακτικού.

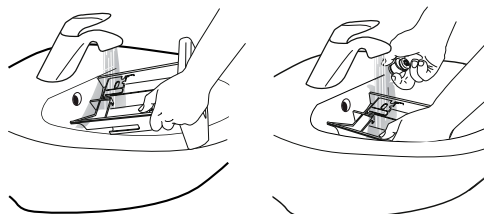

4. Στεγνώστε τα με ένα μαλακό πανί.

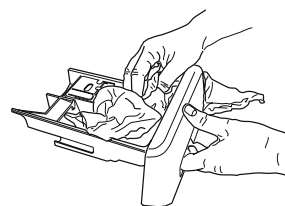

5. Επανατοποθετήστε τη θήκη απορρυπαντικού και πιέστε προς τα μέσα στη θέση του.

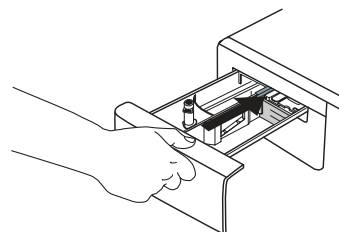

ΚΑΘΑΡΙΣΜΟΣ ΦΙΛΤΡΟΥ ΝΕΡΟΥ / ΑΠΟΣΤΡΑΓΓΙΣΗ ΥΠΟΛΕΙΠΟΜΕΝΟΥ ΝΕΡΟΥ

Σβήστε το πλυντήριο και βγάλτε το καλώδιο από την πρίζα πριν καθαρίσετε το φίλτρο νερού ή αποστραγγίσετε το νερό. Αν χρησιμοποιήσατε ένα πρόγραμμα πλύσης με ζεστό νερό, πριν αποστραγγίσετε το νερό, περιμένετε να κρυώσει.

Καθαρίζετε τακτικά το φίλτρο νερού προκειμένου να αποφύγετε την αδυναμία αποστράγγισης του νερού μετά την πλύση λόγω μπουκωμένου φίλτρου νερού.

Αν δεν είναι δυνατή η αποστράγγιση του νερού, στην οθόνη εμφανίζεται η ένδειξη ότι το φίλτρο νερού μπορεί να είναι μπουκωμένο.

6. Αφαιρέστε το κάτω καπάκι: Με ένα κατσαβίδι κάντε αυτό που φαίνεται στην παρακάτω εικόνα.

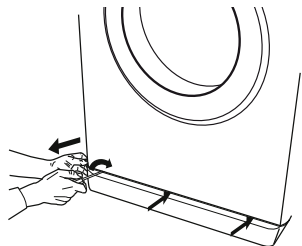

7. Δοχείο για το νερό αποστράγγισης: Τοποθετήστε ένα χαμηλό και φαρδύ δοχείο κάτω από το φίλτρο νερού για τη συλλογή του υπολειπόμενου νερού.

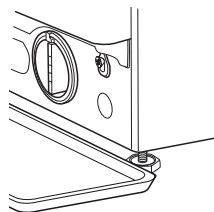

8. Κάντε αποστράγγιση του νερού: Περιστρέψτε αργά το φίλτρο αριστερόστροφα έως ότου βγει όλο το νερό. Αφήστε το νερό να τρέξει, χωρίς να αφαιρέσετε το φίλτρο. Όταν το δοχείο είναι γεμάτο, κλείστε το φίλτρο νερού περιστρέφοντας δεξιόστροφα. Αδειάστε το δοχείο. Επαναλάβετε την ίδια διαδικασία έως ότου αδειάσει όλο το νερό.

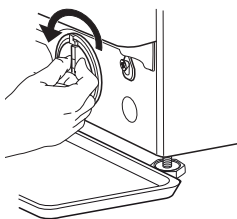

9. Αφαίρεση φίλτρου: Τοποθετήστε ένα βαμβακερό πανί κάτω από το φίλτρο νερού, ώστε να απορροφήσει τη μικρή ποσότητα νερού που απομένει. Στη συνέχεια αφαιρέστε το φίλτρο περιστρέφοντας αριστερόστροφα.

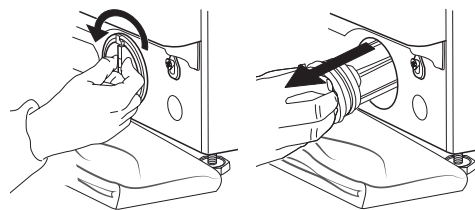

10. καθαρισμός φίλτρου νερού: αφαιρέστε τα υπολείμματα από το φίλτρο και καθαρίστε το με τρεχούμενο νερό.

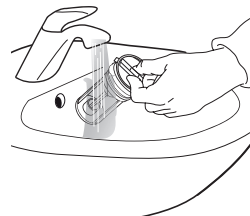



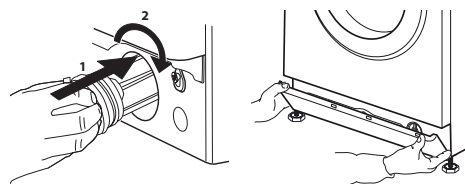

11. Τοποθέτηση φίλτρου νερού και επανατοποθέτηση της βάσης: Επανατοποθετήστε το φίλτρο νερού περιστρέφοντας δεξιόστροφα. Βεβαιωθείτε ότι το σφίξατε μέχρι μέσα όσο πάει. Η λαβή του φίλτρου πρέπει να βρίσκεται σε κάθετη θέση. Για να ελέγξετε τη στεγανότητα του φίλτρου νερού, μπορείτε να ρίξετε περίπου 1 λίτρο νερό στη θήκη απορρυπαντικού. Στη συνέχεια επανατοποθετήστε τη βάση.



ΑΝΤΙΜΕΤΩΠΙΣΗ ΠΡΟΒΛΗΜΑΤΩΝ

Το πλυντήριο ρούχων διαθέτει πολλές αυτόματες λειτουργίες ασφάλειας και ανατροφοδότησης. Ενεργοποιούν βλάβες και απαιτούν συντήρηση προκειμένου να ανιχνευτούν και να υποδειχθούν κατάλληλα.

Οι βλάβες αυτές είναι πολλές φορές τόσο μικρές που μπορούν να αποκατασταθούν μόνο σε μερικά λεπτά.

Ανωμαλίες:	Πιθανές αιτίες / Λύση:
Το πλυντήριο ρούχων δεν ανάβει.	<ul style="list-style-type: none"> • Το φις δεν είναι τοποθετημένο στην πρίζα ρεύματος ή όχι αρκετά για να γίνει επαφή. • Υπήρξε διακοπή ρεύματος. • Η πόρτα δεν είναι καλά κλεισμένη.
Ο κύκλος πλύσης δεν ξεκινάει.	<ul style="list-style-type: none"> • Το κουμπί "ΑΝΟΙΧΤΟ/ΚΛΕΙΣΤΟ"  δεν έχει πατηθεί. • Δεν πατήθηκε το κουμπί "Έναρξη/Παύση" . • Η βρύση του νερού δεν είναι ανοιχτή. • Έχει γίνει επιλογή για "Καθυστέρηση έναρξης" .
Το πλυντήριο ρούχων δεν γεμίζει με νερό (το μήνυμα "h2o" εμφανίζεται στην οθόνη). Ένα "μπιπ" θα ηχεί κάθε 5 δευτερόλεπτα.	<ul style="list-style-type: none"> • Ο εύκαμπτος σωλήνας εισόδου νερού δεν είναι συνδεδεμένος στη βάνα. • Ο εύκαμπτος σωλήνας είναι λυγισμένος. • Η βρύση του νερού δεν είναι ανοιχτή. • Η παροχή νερού από το δίκτυο είναι κλειστή. • Δεν υπάρχει επαρκής πίεση.
Το πλυντήριο γεμίζει και αδειάζει νερό συνεχώς.	<ul style="list-style-type: none"> • Δεν πατήθηκε το κουμπί "Έναρξη/Παύση" . • Ο εύκαμπτος σωλήνας δεν έχει εγκατασταθεί στα 65 έως 100 cm από το έδαφος. • Το άκρο του εύκαμπτου σωλήνα αποστράγγισης είναι βυθισμένο σε νερό. • Ο σύνδεσμος παροχέτευσης στον τοίχο δεν διαθέτει αεραγωγό. • Αν το πρόβλημα παραμένει μετά τη διεξαγωγή αυτών των ελέγχων, κλείστε τη βάνα του νερού, απενεργοποιήστε το πλυντήριο ρούχων και καλέστε την εξυπηρέτηση πελατών. Αν το σπίτι βρίσκεται σε ένα από τα επάνω πατώματα του κτηρίου, ενδέχεται μερικές φορές να παρουσιαστεί το φαινόμενο σιφονιού προκαλώντας το συνεχές γέμισμα και άδειασμα νερού από το πλυντήριο ρούχων. Στην αγορά διατίθενται ειδικές βαλβίδες προστασίας από το φαινόμενο σιφονιού προκειμένου να προλαμβάνονται τέτοιου είδους φαινόμενα.
Το πλυντήριο ρούχων δεν αποστραγγίζει ή δεν στύβει.	<ul style="list-style-type: none"> • Το πρόγραμμα δεν περιλαμβάνει τη λειτουργία αποστράγγισης: σε ορισμένα προγράμματα απαιτείται η χειροκίνητη ενεργοποίηση. • Ο εύκαμπτος σωλήνας είναι λυγισμένος. • Ο σωλήνας αποστράγγισης είναι φραγμένος.
Το πλυντήριο κάνει πολύ θόρυβο κατά τη διάρκεια του κύκλου στυψίματος.	<ul style="list-style-type: none"> • Κατά την εγκατάσταση, ο κάδος δεν απασφαλίστηκε κανονικά. • Το πλυντήριο ρούχων δεν είναι καλά αλφαδιασμένο. • Το πλυντήριο ρούχων συμπιέζεται ανάμεσα σε έπιπλα και τον τοίχο.
Υπάρχει διαρροή νερού από το πλυντήριο.	<ul style="list-style-type: none"> • Ο εύκαμπτος σωλήνας εισόδου νερού δεν είναι καλά σφιγμένος. • Η θήκη απορρυπαντικού είναι φραγμένη. • Ο εύκαμπτος σωλήνας αποστράγγισης δεν είναι καλά σφιγμένος.
Η συσκευή είναι κλειδωμένη και η οθόνη αναβοσβήνει υποδεικνύοντας έναν κωδικό σφάλματος (π.χ. F-01, F-..).	<ul style="list-style-type: none"> • Σβήστε τη συσκευή, αποσυνδέστε το φις από την πρίζα και περιμένετε περίπου 1 λεπτό πριν την ενεργοποιήσετε ξανά. • Εάν το πρόβλημα παραμένει, επικοινωνήστε με το Σέρβις.
Σχηματίζεται πολύς αφρός.	<ul style="list-style-type: none"> • Το απορρυπαντικό δεν είναι συμβατό με το πλυντήριο ρούχων (πρέπει να φέρει την ένδειξη "για πλυντήρια ρούχων", "για πλύσιμο στο χέρι και για πλυντήρια ρούχων" ή κάτι παρόμοιο). • Η δοσολογία ήταν υπερβολική.
Η πόρτα είναι κλειδωμένη με ή χωρίς ένδειξη σφάλματος και το πρόγραμμα δεν ξεκινάει.	<ul style="list-style-type: none"> • Η πόρτα κλειδώνει σε περίπτωση διακοπής ρεύματος. Το πρόγραμμα θα συνεχίσει αυτόματα μόλις αποκατασταθεί η παροχή ρεύματος. • Το πλυντήριο ρούχων είναι ακινητοποιημένο. Το πρόγραμμα θα συνεχίσει αυτόματα μόλις ο λόγος ακινητοποίησης δεν θα υπάρχει πλέον.

ΜΕΤΑΦΟΡΑ ΚΑΙ ΧΕΙΡΙΣΜΟΣ

Μη σηκώνετε ποτέ τη συσκευή κρατώντας την από την πάνω πλευρά.

1. Βγάλτε το φιν από την πρίζα και κλείστε τη στρόφιγγα νερού.
2. Βεβαιωθείτε ότι η πόρτα και η θήκη απορρυπαντικού είναι κλειστά.
3. Αποσυνδέστε τον εύκαμπτο σωλήνα εισόδου από τη βρύση και αφαιρέστε τον εύκαμπτο σωλήνα αποστράγγισης από το σημείο αποστράγγισης. Αδειάστε όλο το νερό από τους εύκαμπτους σωλήνες και στερεώστε τους με τρόπο ώστε να μην προκληθεί ζημιά κατά τη μεταφορά.
4. Επαναπροσαρμόστε τα μπουλόνια μεταφοράς. Ακολουθήστε τις οδηγίες για την αφαίρεση των μπουλονιών μεταφοράς στον Οδηγό Εγκατάστασης με αντίστροφη σειρά.

Σημαντικό: Μην μεταφέρετε το πλυντήριο ρούχων χωρίς να έχετε στερεώσει τα μπουλόνια μεταφοράς.

ΕΞΥΠΗΡΕΤΗΣΗ ΠΕΛΑΤΩΝ

ΠΡΙΝ ΚΑΛΕΣΕΤΕ ΤΟ ΣΕΡΒΙΣ

1. Επιχειρήστε να επιλύσετε μόνοι σας το πρόβλημα με τη βοήθεια των συστάσεων που παρέχονται στον **ΟΔΗΓΟ ΑΝΤΙΜΕΤΩΠΙΣΗΣ ΠΡΟΒΛΗΜΑΤΩΝ**
2. Σβήστε και ανάψτε ξανά τη συσκευή για να διαπιστώσετε εάν η βλάβη παραμένει.

ΕΑΝ Η ΒΛΑΒΗ ΕΞΑΚΟΛΟΥΘΕΙ ΝΑ ΕΜΦΑΝΙΖΕΤΑΙ ΜΕΤΑ ΤΟΥΣ ΠΑΡΑΠΑΝΩ ΕΛΕΓΧΟΥΣ, ΕΠΙΚΟΙΝΩΗΣΤΕ ΜΕ ΤΟ ΠΛΗΣΙΕΣΤΕΡΟ ΚΕΝΤΡΟ ΕΞΥΠΗΡΕΤΗΣΗΣ ΠΕΛΑΤΩΝ

Για να λάβετε τεχνική υποστήριξη, καλέστε τον αριθμό που αναγράφεται στο βιβλιαράκι εγγύησης ή ακολουθήστε τις οδηγίες στην ιστοσελίδα **www.whirlpool.eu**

Όταν επικοινωνείτε με την Εξυπηρέτηση πελατών, αναφέρετε πάντα:

- μια σύντομη περιγραφή της βλάβης
- Τον τύπο και το ακριβές μοντέλο της συσκευής

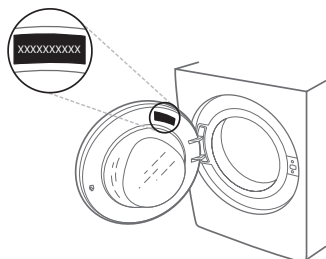

- τον αριθμό σέρβις (αριθμός που βρίσκεται μετά από η λέξη Service στην πινακίδα χαρακτηριστικών).

SERVICE 0000 000 00000



- την πλήρη διεύθυνσή σας
- τον αριθμό τηλεφώνου σας.

Εάν απαιτείται επισκευή, απευθυνθείτε σε ένα εξουσιοδοτημένο κέντρο τεχνικής υποστήριξης (για να διασφαλιστεί η χρήση γνήσιων ανταλλακτικών και η σωστή επισκευή).

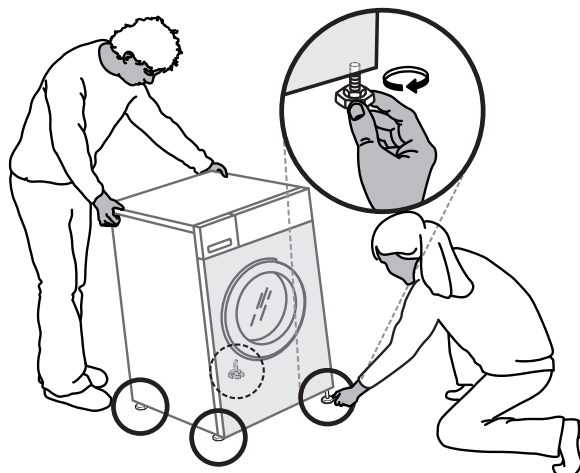
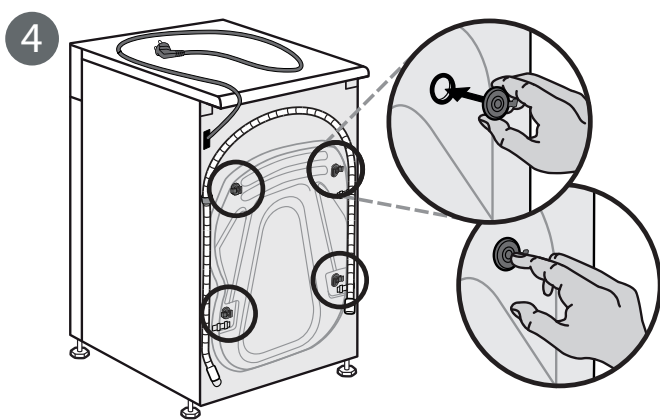
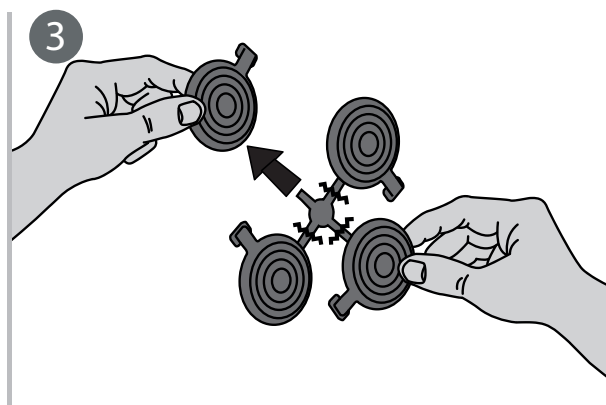
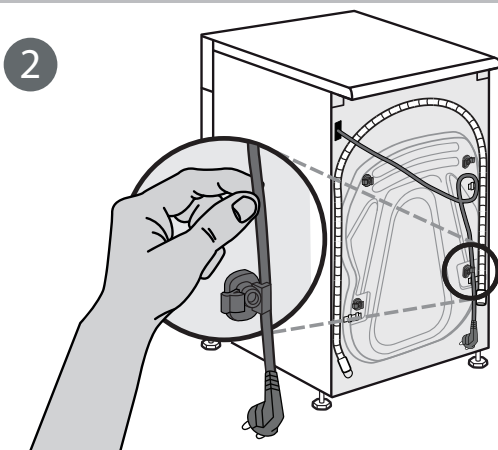
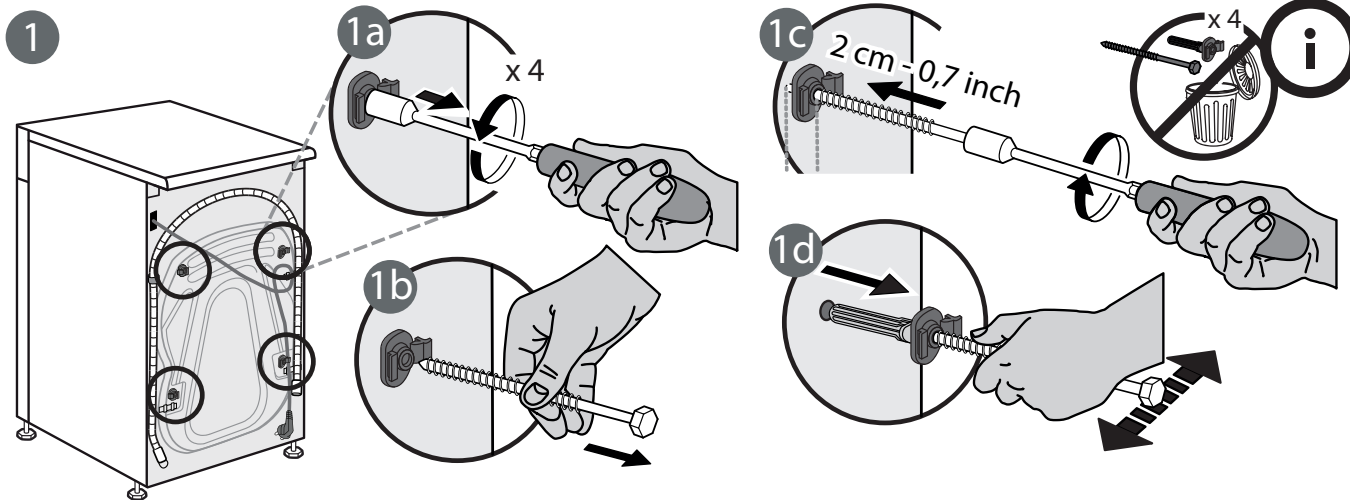
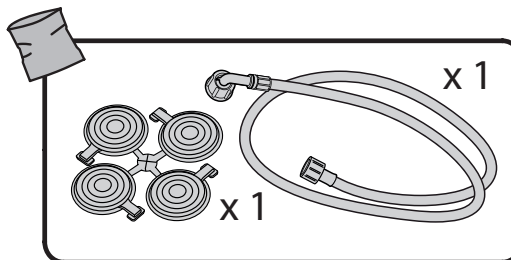
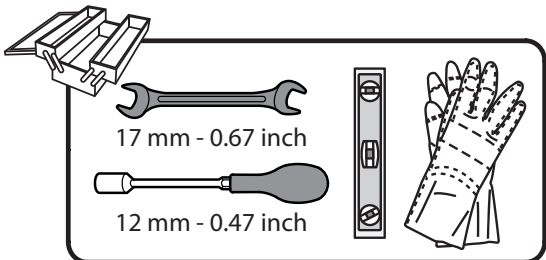

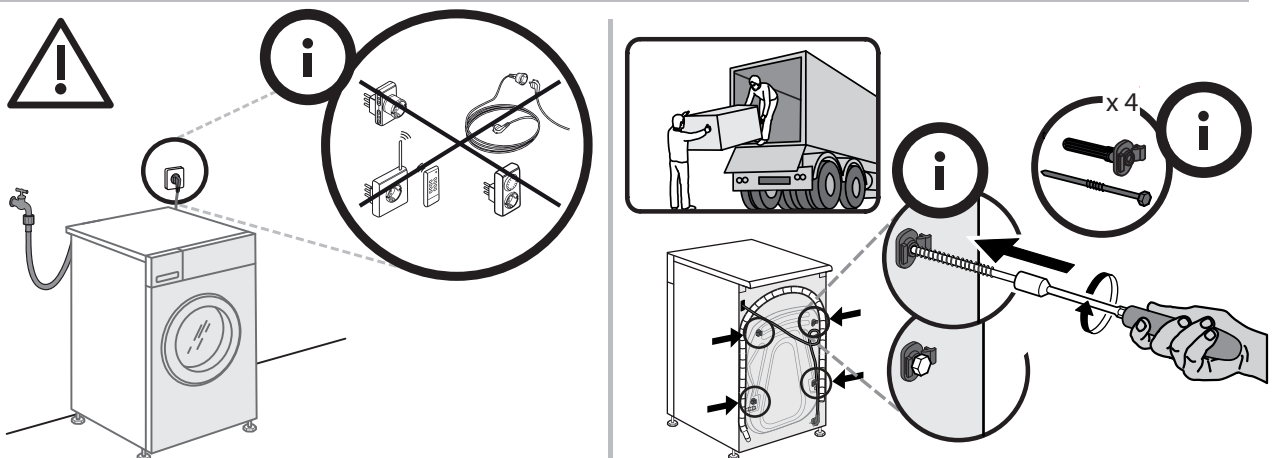
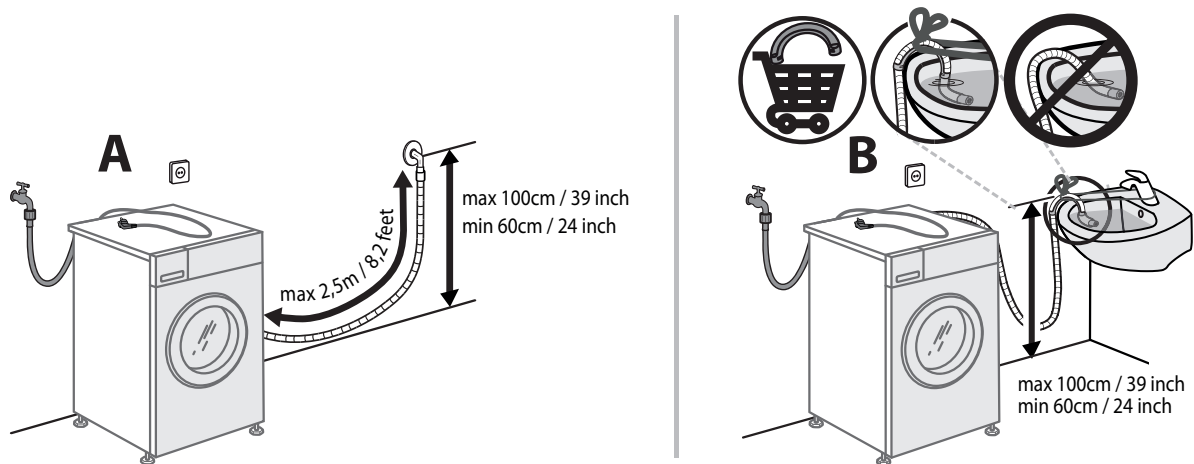
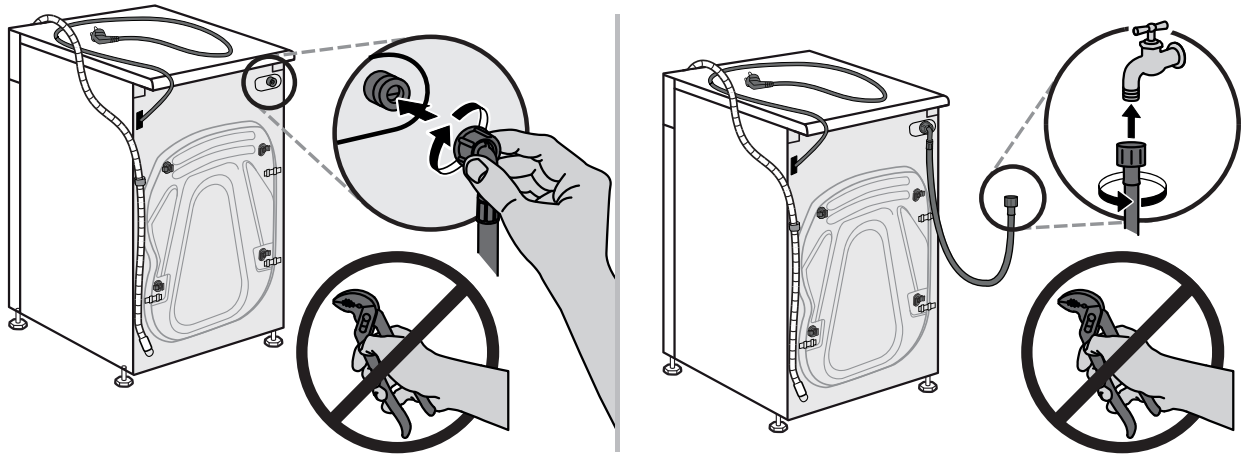
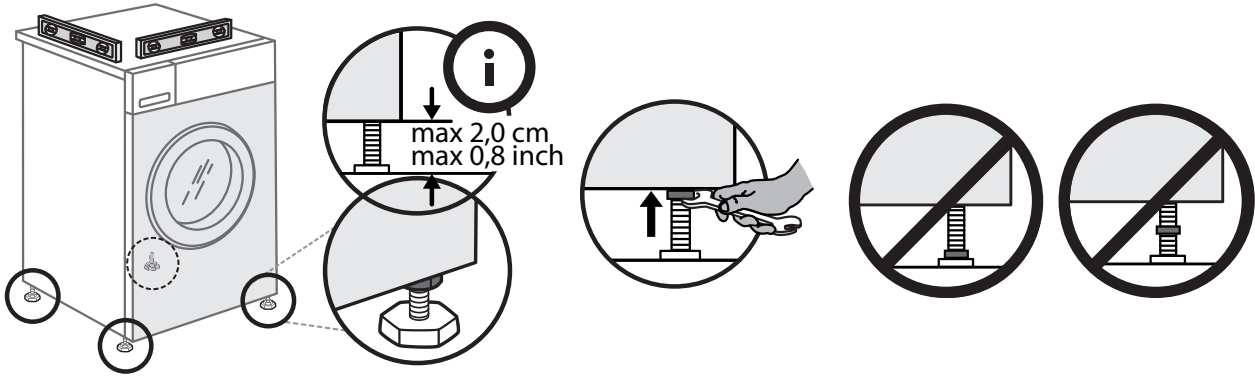

859991532590EL