

**BOTÃO DE SELEÇÃO DE PROGRAMAS**

Prima o botão "P" (repetidamente) até aparecer no visor o número do programa desejado (P1...Px) - consulte a "Tabela de programas" abaixo.

**BOTÃO INICIAR/RETOMAR**

Prima este botão para iniciar o programa selecionado: o indicador acende-se e apaga-se no final do programa. Quando se abre a porta durante um ciclo de lavagem, este é temporariamente interrompido: o indicador Iniciar começa a piscar. Para retomar o ciclo, prima o botão Iniciar e feche a porta no espaço de 3 segundos.

**BOTÃO CANCELAR/DESLIGAR**

Prima este botão para desligar o painel de controlo. Se o premir enquanto um programa estiver a decorrer, cancelará o programa que estiver em curso, escoando a água durante 1 minuto (0:01 aparece no visor). Se o premir quando a máquina de lavar loiça estiver desligada, escoará quaisquer líquidos da máquina de lavar (o processo tem a duração de 1 minuto).

**ANTES DE LIGAR O APARELHO PELA PRIMEIRA VEZ, LEIA ATENTAMENTE ESTE GUIA DE REFERÊNCIA RÁPIDA E AS INSTRUÇÕES DE MONTAGEM!**

**O PAINEL DE CONTROLO DESTA MÁQUINA DE LAVAR LOIÇA É ACTIVADO PREMIINDO QUALQUER BOTÃO EXCEPTO O BOTÃO CANCELAR/DESLIGAR. PARA POUPAR ENERGIA, O PAINEL DE CONTROLO DESACTIVA-SE AUTOMATICAMENTE AO FIM DE 30 SEGUNDOS SE NÃO SE INICIAR NENHUM CICLO.**

**Descrição das opções e do visor**

**INDICADOR DO SAL**  
Quando está aceso (no fim do ciclo), é necessário encher o depósito do sal.



**INDICADOR DE ABRILHANTADOR**  
Quando está aceso (no fim do ciclo), é necessário encher o distribuidor de abrilhantador.

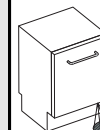

**INDICADOR DE OPERAÇÃO**  
Uma luz LED projetada no pavimento assinala o funcionamento da máquina de lavar loiça

**VISOR DO TEMPO DE LAVAGEM**  
Indica a duração do ciclo e o tempo restante (h:min). Com o "Início diferido" selecionado, indica o tempo que falta para o início do programa (h.00) - inferior a 1h (0:min). Se as mensagens "Fx Ey" aparecerem no visor, consulte a página 6 - capítulo "O que fazer em caso de...".

**MULTIZONA**  
Permite escolher as zonas de lavagem. Prima este botão (repetidamente) para seleccionar as zonas de lavagem:

- ambos os cestos
- apenas o cesto inferior
- apenas o cesto superior
- indicador aceso

**DEFINIÇÃO DE PASTILHAS**

Esta definição permite otimizar os desempenhos do ciclo de acordo com o tipo de detergente utilizado. Prima o botão correspondente às Pastilhas durante 3 segundos (até o indicador se acender) se estiver a usar detergentes combinados em pastilha (abrilhantador, sal e detergente em 1 dose). Se estiver a utilizar detergente em pó ou detergente líquido, o indicador correspondente às Pastilhas tem de estar apagado no painel de controlo.

**BOTÃO DE INÍCIO DIFERIDO**  
Prima o botão (repetidamente) para retardar o início do programa. Regulável de 1 a 24 horas. Sempre que se carrega no botão, o indicador de início diferido avança uma hora e, ao fim de 24, a numeração recomeça do 0. De seguida, prima o botão INICIAR. A máquina de lavar loiça começará a funcionar à hora programada.

Tabela de programas				Detergente	Consumo			Fase de secagem
Programas	Opções disponíveis	Instruções para arrumar a loiça	Litros		kWh	Minutos <sup>1)</sup>		
P1	Sensor 40-70 °C	Programa aconselhado para uso diário, para loiça com resíduos secos de comida (por ex. EN 50242).	X	7-14	1,00-1,65	80-165	Total	
P2	Pré-lavagem frio	Loiça que deve ser lavada mais tarde.	—	4,0	0,03	14	NÃO	
P3	Frágil 40 °C	Loiça pouco suja, por exemplo copos e chávenas.	X	10,0	0,85	100	Ligeira	
P4	Rápido 45 °C	Loiça pouco suja, sem restos secos de comida.	X	11,0	0,80	30	NÃO	
P5	Eco <sup>2)</sup> 50 °C	Loiça normalmente suja. Programa de poupança de energia.	X	6,0	1,03	185	Total	
P6	Rápido Diário 60 °C	Loiça normalmente suja.	X	10,0	1,30	80	Total	
P7	Silencioso 50 °C	Loiça normalmente suja, delicado e silencioso graças à reduzida pressão do jacto (39 dbA).	X	10,0	1,20	290	Ligeira	
P8	Intensivo 65 °C	Programa aconselhado para loiça muito suja, particularmente indicado para panelas e frigideiras.	X	11,0	1,60	145	Total	
P9	Vapor	Este programa inclui a ação do vapor destinado a loiça muito suja, panelas e frigideiras. Deixa de ser necessária a pré-lavagem manual.	X	10,0	1,70	180	Total	
P10	Higiene <sup>3)</sup>	Loiça normalmente suja ou muito suja, com lavagem adicional antibacteriana. A interrupção do programa (por exemplo se abrir a porta) pode comprometer a eliminação dos germes.	X	13,0	1,50	118	Total	

1) Os dados relativos aos programas foram obtidos em conformidade com a norma europeia EN 50242, em condições normais (sem opções adicionais), e podem variar consoante as circunstâncias. Para os programas com sensor, podem existir diferenças até 20 minutos após a calibragem automática do sistema.  
 2) Programa de referência na placa dos dados de consumo em conformidade com a norma EN 50242. - Nota para os Institutos de teste: para informações pormenorizadas sobre o teste comparativo EN/Carga Padrão e outros testes, envie um e-mail para o endereço: "uk\_customer@whirlpool.com".  
 3) A ação anti-bacteriana foi testada pelo Instituto Pasteur em Lille (França), em conformidade com a Norma NF EN 13697 de Novembro de 2001.  
 SISTEMA DE RECICLAGEM DE ÁGUA: estes programas guardam a água num tanque dedicado.  
 É realizado automaticamente um CICLO DE LIMPEZA DO TANQUE (mínimo 45 min.) a cada 30 ciclos ou após a máquina ser desligada, para assegurar as melhores condições do produto.

5019 396 03638

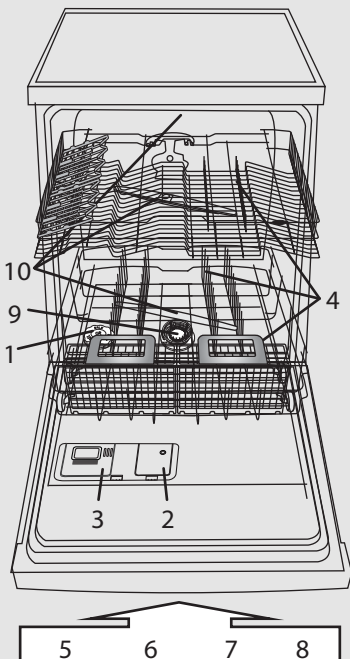

- 1- depósito de sal
- 2- distribuidor de abrillantador
- 3- distribuidor de detergente
- 4- sistema de cestos
- 5,6,7,8- funções disponíveis no painel
- 9- filtros
- 10- braços aspersores

Programa o grau de dureza da água apenas antes da primeira lavagem ou se a dureza da água tiver sido alterada.



O nível de dureza da água é definido de origem para uma água média-dura (nível 4).



Mesmo que utilize pastilhas com sal, é necessário adicionar também o sal regenerante, já que a ação desses produtos não é suficiente no caso de águas duras.



Na primeira utilização, tem de encher o depósito do sal independentemente do grau de dureza da água (consulte a descrição abaixo no passo 1 "Controlos diários").

- Prima simultaneamente sem soltar os botões **seleção de PROGRAMA** e **CANCELAR/DESLIGAR** durante pelo menos 3 segundos.
- A regulação atual da dureza da água aparecerá no visor.
- Prima o botão **seleção de PROGRAMA** para aumentar a regulação. O intervalo de valores vai de 1 a 7 (quando o nível atinge o 7, se premir novamente o botão Iniciar o nível volta novamente para 1).
- Aguarde 30 segundos (o painel de controlo desliga-se) ou prima o botão **Iniciar/Retomar** para guardar a programação.

1. Consulte a empresa de fornecimento de água para saber qual é a dureza da água...				2. ...introduza este valor na sua máquina de lavar loiça		Sugestões para utilização de detergente	
Alemão graus °dH	Francês graus °fH	Inglês graus °eH	Nível de dureza da água	O valor introduzido é apresentado no visor	Gel ou Pó (abrillantador e sal)	Pastilhas	
0 - 5	0 - 9	0 - 6,3	Macia	1	vá para o passo 1 (consulte "Controlos diários")		
6 - 10	10 - 18	7 - 12,6	Média	2			
11 - 15	19 - 27	13,3 - 18,9	Média	3			
16 - 21	28 - 37	19,6 - 25,9	Média-dura	4			
22 - 28	38 - 50	26,6 - 35	Dura	5			
29 - 35	51 - 63	35,7 - 44,1	Muito dura	6			
36 - 50	64 - 90	44,8 - 62,4	Extremamente dura	7		se a água for DURA é necessário adicionar sal extra (vá para o passo 1 "Controlos diários")	

Abastecer o depósito de sal - Dissolver calcário (não necessário, se o nível de dureza da água estiver definido para "macia"!)

Controlos diários

1

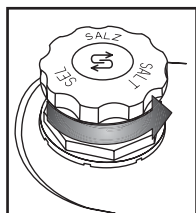

Indicador visual (conforme o modelo). Desaperte a tampa.

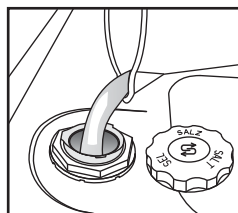

Abasteça o depósito de sal com água apenas antes da primeira lavagem.

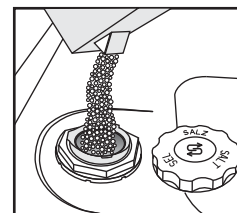

Adicione o sal (nunca adicione detergente!) min. 0,8 kg/máx. 1 kg

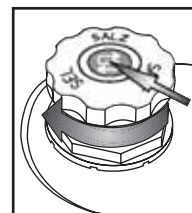

Aperte a tampa. Os resíduos de sal à volta da tampa devem ser removidos. Alguns depósitos do sal têm um indicador de nível integrado na tampa (veja abaixo como verificar).



Quando acrescentar sal, inicie imediatamente um programa de lavagem (o programa "Pré-lavagem" não é suficiente) A solução salina derramada e os grãos de sal podem provocar corrosão profunda, danificando irremediavelmente os componentes em aço inoxidável. Não oferecemos nenhuma garantia em caso de reclamações deste tipo.



O indicador do nível do sal pode manter-se aceso no fim de vários ciclos de lavagem. Se o nível de dureza da água estiver dentro da categoria (macia), não é necessário sal.

(conforme o modelo da máquina)  
Indicador do sal no painel de controlo  
O indicador acende-se quando é NECESSÁRIO ADICIONAR SAL.

Indicador do sal na tampa do depósito do sal  
verde: OK. transparente: NECESSITA DE SER ADICIONADO

## Acrescentar abrillantador (não necessário quando usa pastilhas). Como ajustar o regulador de dosagem de abrillantador

## Controlos diários

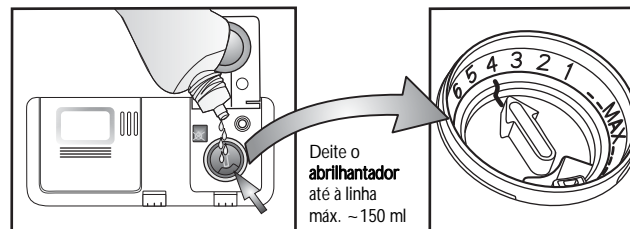
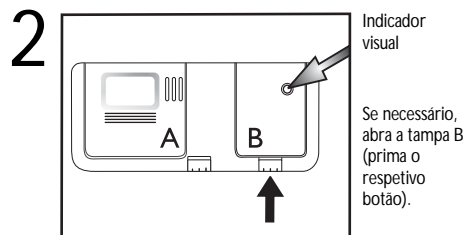

A dosagem de abrillantador pode ser ajustada ao detergente usado. Quanto menor for a regulação, menor é a quantidade de abrillantador (regulação de fábrica: posição 4). Prima o botão para abrir a tampa B. Usando um moeda ou objeto semelhante, rode a seta para a regulação desejada. Após ajustar a definição de abrillantador, feche novamente a tampa.

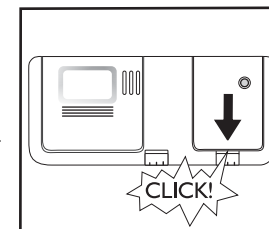

(conforme o modelo da máquina)

<p><b>i</b> Verifique o indicador do abrillantador para ver o nível no distribuidor.</p>	<p><b>Indicador do abrillantador no painel de controlo</b></p> <p> O indicador acende-se quando for <b>NECESSÁRIO ADICIONAR ABRILHANTADOR.</b></p>	<p><b>Indicador do abrillantador no distribuidor</b></p> <p> escuro: OK.       transparente: <b>NECESSITA DE SER ADICIONADO</b></p>
<p><b>!</b> Utilize apenas abrillantadores recomendados para utilização com as máquinas de lavar loiças domésticas. Se retornar abrillantador inadvertidamente, remova-o de <b>imedato</b>. Isto evita a formação excessiva de espuma que pode causar uma avaria na máquina.</p>		
<p><b>i</b> Se houver vestígios: reduza a dosagem rodando o manípulo para uma definição inferior (1-3). Se a loiça não estiver perfeitamente seca: aumente a dosagem rodando o manípulo para uma definição superior (5-6). Os pratos de plástico têm mais dificuldade em secar e uma definição de abrillantador superior não irá melhorar a situação.</p>		
<p><b>i</b> Os detergentes com abrillantador podem ter efeito apenas com programas de maior duração. Com programas curtos, podem aparecer resíduos de detergente (se necessário, utilize detergentes em pó). Os detergentes com abrillantador incorporado tendem a formar espuma em excesso.</p>		

## Acrescentar detergente - Utilize apenas detergente específico para máquinas de lavar loiça de acordo com as recomendações do fornecedor

## Utilização diária

Abra a tampa A (prima o respetivo botão).

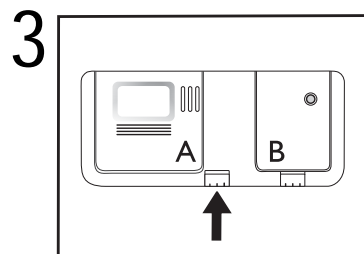

Encha o distribuidor do detergente apenas antes de iniciar o programa de lavagem.

Insira o detergente: **Pastilhas/pó/Líquido** no compartimento grande. Consulte as recomendações do fabricante de detergente existentes na embalagem de detergente.

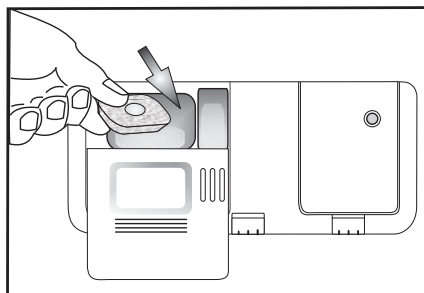

Utilize apenas uma pastilha por cada ciclo, colocando-a no distribuidor de detergente.

Todos os tipos de pastilhas podem ser utilizados mas, para as pastilhas 2 em 1, é obrigatório adicionar sal.

Alguns tipos de pastilhas podem não se dissolver completamente durante os programas curtos (Rápido, Frágil, Pré-lavagem); colocar a pastilha no fundo da cuba pode ajudar a sua dissolução e a lavagem.

Feche a tampa premindo as respetivas nervuras.

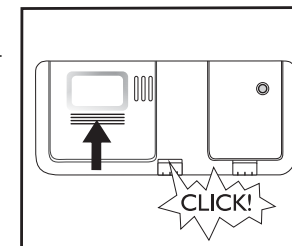

## CESTO SUPERIOR - conforme o modelo

**4** **A - Grades plásticas rebatíveis (2 ou 4):** na posição horizontal para chávenas / utensílios longos / copos de pé alto.

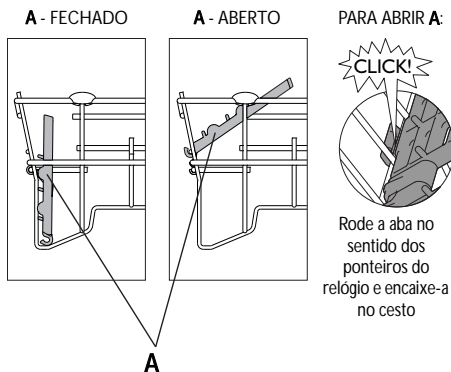

**B - Cesto dos talheres:** pode ser colocado no cesto superior quando selecionar a opção "Meia carga/Multizona". A **Grelha (F)** deve ser removida.

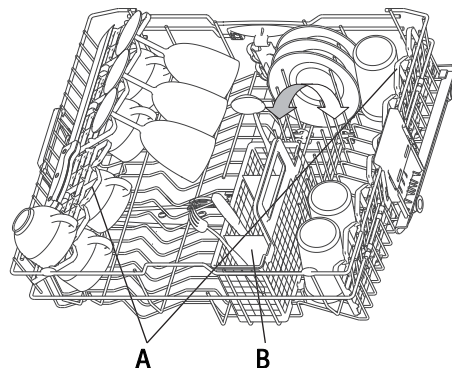

**Como ajustar a altura do cesto superior** (se disponível).

Poderá ser útil levantar o cesto superior para ter mais espaço no cesto inferior ou baixá-lo para introduzir copos de pé alto.

- Segure e puxe para fora as duas pegas laterais (C) (devem estar ao mesmo nível) e levante ou baixe o cesto superior.

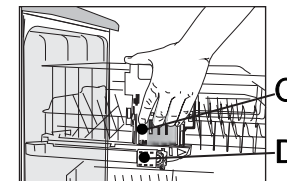

**Como remover o cesto superior** (se disponível)

Poderá ser útil para remover o cesto superior para introduzir peças volumosas no cesto inferior.

- Abra os dois dispositivos de bloqueio (D) para retirar o cesto superior (quando o cesto superior estiver no lugar, os dispositivos de bloqueio devem estar sempre fechados).

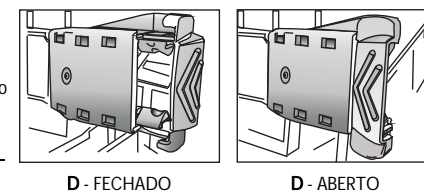

## CESTO INFERIOR - conforme o modelo

**E - Cesto dos talheres**

**F - Grelha:** ajuda a manter os talheres separados para melhores resultados de lavagem.

**G - Suportes verticais para pratos:** podem ser dobrados para baixo para introduzir tachos.

**H - Suporte lateral com grades plásticas rebatíveis (se disponível):** as prateleiras podem ser usadas para colocar objetos longos ou chávenas.

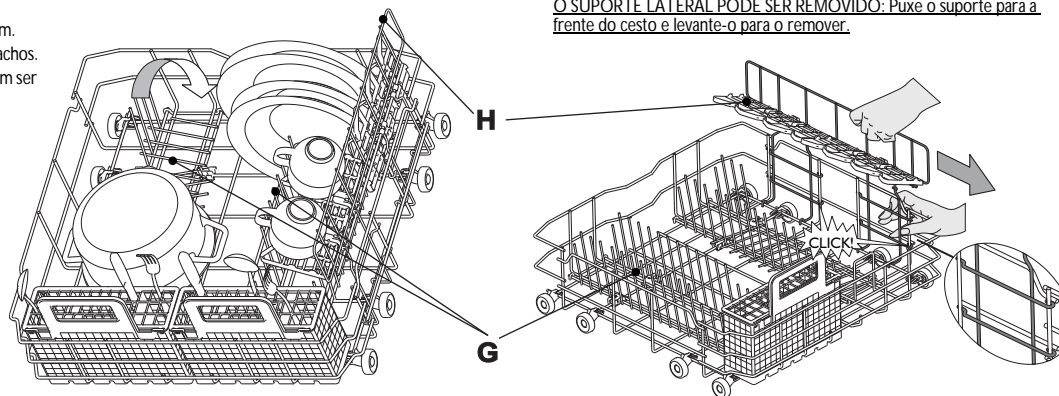
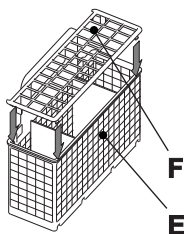

O SUPORTE LATERAL PODE SER REMOVIDO: Puxe o suporte para a frente do cesto e levante-o para o remover.

**5**



Distribua a loiça de modo a que a água não fique retida nas cavidades, certificando-se de que os braços aspersores rodam livremente. Utilize apenas loiça que possa ser lavada na máquina. Não utilize a máquina de lavar loiça para lavar peças de madeira, talheres de alumínio, chapa ou prata ou loiça decorada (não esmaltada). Nos cestos, a loiça (por exemplo, pratos, taças, tachos) tem de ser colocada de forma correta para permitir a passagem da água!

Ligar a máquina. Prima qualquer botão (exceto o botão CANCELAR/DESLIGAR) para ligar o painel de controlo e iniciar a programação.

## Selecione o programa

# 6

### Descrição geral dos programas

O número máximo possível de programas está indicado no capítulo "Tabela". Os programas correspondentes ao seu aparelho podem ser encontrados no painel (página 1).



Escolha o programa de acordo com a tabela de programas fornecida em anexo (página 1).  
A duração do programa depende das condições externas da habitação, da temperatura, da pressão, etc.

## Ciclo de lavagem

# 7

A porta da máquina deve estar fechada e a torneira da água deve estar aberta

### Para fazer uma pausa no programa (para, por exemplo, inserir loiça):

- Abra a porta cuidadosamente (o programa para) e insira a loiça, (**cuidado com o vapor QUENTE!**).
- Prima o botão **INICIAR** e feche a porta no espaço de 3 segundos (o programa retoma o ciclo a partir do ponto em que foi interrompido).

### Para cancelar o programa em curso:

- Abra a porta, prima o botão **CANCELAR/DESLIGAR** e feche a porta.
- (A água é escoada durante 1 minuto no máximo e, depois, o aparelho desliga-se).

### Para mudar o programa em curso:

- Abra a porta, prima o botão **CANCELAR/DESLIGAR** para cancelar o programa em curso e feche a porta.
- (A água é escoada durante 1 minuto no máximo e, depois, o aparelho desliga-se).
- Abra a porta e prima qualquer botão, à exceção do botão **CANCELAR/DESLIGAR** para ligar o aparelho.
- Selecione um novo programa.
- Prima o botão **START** e feche a porta no espaço de 3 segundos.

## Desligar a máquina. Tudo OK...

# 8

Quando o programa terminar, a máquina entra automaticamente no modo de **Repouso**. Todos os indicadores se apagam.

Tenha cuidado quando abrir a porta: cuidado com o vapor quente.

Descarregue a máquina começando pelo cesto inferior, para evitar que eventuais gotas de água residual possam cair na loiça que está por baixo.



O resultado da secagem pode ser melhorado deixando a porta aberta durante algum tempo antes de retirar a loiça, para que o vapor possa sair e a loiça seque.  
A parte inferior da bancada de trabalho da cozinha deve estar protegida (consulte as instruções em "Instruções de instalação")

## Limpeza e manutenção

# 9

**Filtros**  
Verifique-os e limpe-os, se necessário

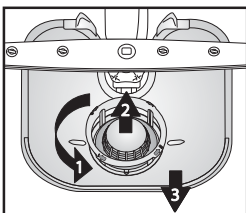

Desaperte o microfiltro (1), retire-o (2) e remova o crivo fino (3)...

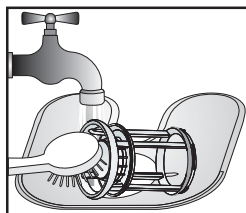

Enxague com água corrente...

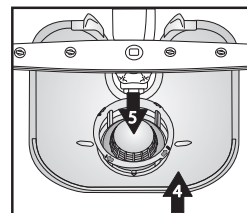

Insira

Enrosque o microfiltro **VEJA A MARCA!**

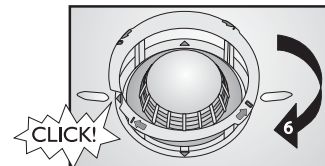

## Como retificar pequenas avarias sozinho...

# 10

**Braços aspersores**  
Remova obstruções/resíduos.

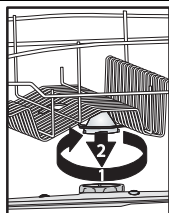

Desaperte e retire o braço superior...

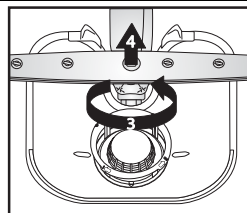

Desaperte e retire o braço inferior...

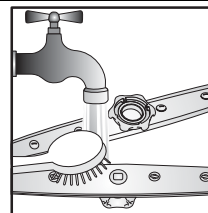

Limpe os bicos aspersores sob água corrente (use um palito se necessário)...

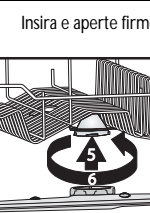

Insira e aperte firmemente os braços superior e inferior.

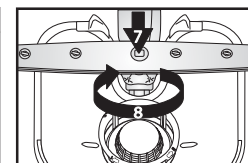



Caso a máquina apresente anomalias de funcionamento, é favor verificar os seguintes pontos antes de contactar o Serviço Pós-Venda. As indicações seguintes permitem eliminar a maior parte das avarias e retomar rapidamente o funcionamento do aparelho.

Como são apresentadas as avarias no visor:		Número da função "F"x - intermitente	Número do erro "E"y - intermitente	0,5 seg. pausa
A máquina...	Causas possíveis...	Soluções...		
... não funciona/não arranca	<ul style="list-style-type: none"> <li>- A máquina deve estar ligada.</li> <li>- A porta da máquina de lavar loiça não fecha.</li> <li>- A opção "Início diferido" está LIGADA.</li> </ul>	<ul style="list-style-type: none"> <li>- Verifique se existe corrente no fusível de sua casa.</li> <li>- Verifique se a porta da máquina está fechada.</li> <li>- Verifique se a opção "Início diferido" (se disponível) foi selecionada. Nesse caso, a máquina só arranca depois de decorrido o tempo programado. Se necessário, programe o início diferido para o "0" (REINICIE a máquina).</li> </ul>		
...mostra "F6 E2"	<ul style="list-style-type: none"> <li>- Torneira da água fechada.</li> <li>- Tubo de entrada da água dobrado ou filtros de alimentação entupidos.</li> </ul>	<ul style="list-style-type: none"> <li>- A torneira da água deve estar aberta</li> <li>- O tubo de entrada da água não deve estar dobrado e o respetivo filtro de alimentação na ligação à torneira da água não deve estar entupido</li> </ul>		
...mostra "F6 E7" ou "F6 E1"	<ul style="list-style-type: none"> <li>- Pressão da água demasiado baixa.</li> <li>- Tubo de entrada da água dobrado ou filtros de alimentação entupidos.</li> </ul>	<ul style="list-style-type: none"> <li>- A torneira da água deve estar completamente aberta durante a alimentação da água (caudal mínimo: 0,5 litros por minuto).</li> <li>- O tubo de entrada da água não deve estar dobrado e o respetivo filtro de alimentação na ligação à torneira da água não deve estar sujo.</li> </ul>		
...mostra "F6 E3"/o programa de lavagem terminou demasiado cedo (a loiça está suja e molhada)	<ul style="list-style-type: none"> <li>- Filtros sujos ou entupidos.</li> <li>- Pouca água no sistema de água da máquina de lavar loiça.</li> <li>- O tubo de descarga está montado de forma incorreta.</li> <li>- Elevado nível de espuma no interior.</li> </ul>	<ul style="list-style-type: none"> <li>- Os filtros não devem estar sujos nem entupidos</li> <li>- As peças côncavas (como, por exemplo, as tigelas e as chávenas) devem ser colocadas no cesto viradas para baixo.</li> <li>- O tubo de descarga deve ser colocado corretamente (nas máquinas de encastrar elevadas, deixe no mín. 200-400 mm em relação à borda inferior da máquina) - consulte as instruções de montagem.</li> <li>- Repita sem detergente ou aguarde até que a espuma desapareça.</li> </ul>		
...mostra "F8 E1"	<ul style="list-style-type: none"> <li>- Filtros sujos.</li> <li>- Tubo de descarga dobrado.</li> <li>- União do tubo do sifão fechada.</li> </ul>	<ul style="list-style-type: none"> <li>- Limpe os filtros.</li> <li>- O tubo de descarga não deve estar dobrado.</li> <li>- O disco de fecho da união do tubo do sifão deve ser removido.</li> </ul>		
<p><b>Depois de seguir as soluções indicadas, deve fazer o reset da mensagem de erro. Na maioria dos casos, a anomalia é eliminada dessa forma.</b></p> <p><b>RESET:</b></p> <ul style="list-style-type: none"> <li>➔ Pressione o botão <b>CANCELAR/DESLIGAR</b>.</li> <li>➔ Feche a porta.</li> <li>➔ A água é automaticamente escoada durante 1 minuto no máximo.</li> <li>➔ A máquina está pronta para ser ligada de novo.</li> </ul>				
A loiça...	Causas possíveis...	Soluções...		
...não está perfeitamente limpa/apresenta resíduos de comida	<ul style="list-style-type: none"> <li>- Pouco espaço entre a loiça (disposição incorreta das peças côncavas no cesto).</li> <li>- Pouco detergente: detergente antigo ou armazenado incorretamente.</li> <li>- A temperatura não é suficientemente alta para loiça muito suja.</li> <li>- Encher a máquina de lavar loiça usando o cesto inferior e superior ao mesmo tempo e usar a opção "Meia carga/Multizona".</li> <li>- Utilização frequente do Eco 50 °C.</li> <li>- Braços aspersores entupidos, filtros sujos ou montados de forma incorreta.</li> <li>- Braços aspersores bloqueados pela loiça ou pelos talheres.</li> </ul>	<ul style="list-style-type: none"> <li>- Arrume a loiça de forma a não se tocar entre si. As peças côncavas (como, por exemplo, as tigelas e as chávenas) devem ser colocadas no cesto viradas para baixo.</li> <li>- Se necessário, utilize mais detergente, respeitando as indicações do fabricante relativamente à dosagem. Guarde sempre o detergente num local seco e não durante muito tempo.</li> <li>- Para loiça muito suja, selecione um programa de lavagem com uma temperatura mais elevada (consulte a tabela de programas - página 1).</li> <li>- Se selecionar a opção "Meia carga/Multizona" (se disponível), lembre-se de encher <b>apenas</b> o cesto superior ou <b>apenas</b> o cesto inferior para aumentar o poder da lavagem e, assim, obter resultados ótimos.</li> <li>- No caso de utilização frequente do programa Eco 50 °C (se disponível), de vez em quando, selecione o programa de lavagem Intensiva a 65 °C (se disponível).</li> <li>- Os braços aspersores não devem estar entupidos, os filtros não devem estar sujos e devem estar corretamente montados (consulte a página 5, "Limpeza e manutenção")</li> <li>- Os braços aspersores devem poder rodar livremente e não devem estar bloqueados pela loiça.</li> </ul>		



## O que fazer em caso de...

A loiça...	Causas possíveis...	Soluções...
...Indicador do sal aceso	- Utilização de pastilhas para água macia.	- Escolha a opção "Pastilha"; se esta opção não estiver disponível, é normal que o indicador do sal se acenda.
...tem resíduos: resíduos de sal regenerante	- Água demasiado dura. - Tampa do depósito do sal aberta. - Abrilhantador insuficiente.	- Nas zonas com uma dureza da água elevada, é necessário deitar mais sal regenerante (consulte a página 2 "Como definir a dureza da água"). - Feche bem a tampa do depósito de sal. - Se utilizar detergentes de ação combinada, experimente adicionar mais abrilhantador.
...não está seca	- Os recipientes de plástico secam mal. - A loiça lavada foi deixada na máquina por um longo período após o fim do ciclo (ex.: quando se usa a opção de "Início diferido"). - Disposição incorreta das peças côncavas no cesto. - Dose incorreta de abrilhantador. - Foi selecionado um programa rápido.	- Os materiais sintéticos não secam bem; se estiverem molhados no final do ciclo, limpe-os com um pano. - Nesta situação, a presença de gotas de água na loiça e nos lados da máquina é normal. Experimente abrir a porta 5 minutos antes de retirar a loiça. - Coloque a loiça inclinada, para que não fiquem resíduos de água nas cavidades - Aumente a dose de abrilhantador (consulte a página 3, "Adicionar o abrilhantador"). - O programa Rápido 40 °C/45 °C está indicado para a lavagem rápida de loiça pouco suja. Se for usado para uma carga completa de loiça com sujidade média/elevada, ela poderá não ficar totalmente seca. Se for esse o caso, selecione um programa com uma duração normal. Para melhores resultados, abra a porta após o fim do programa e aguarde 15 minutos antes de retirar a loiça da máquina.
...apresenta partes de plástico descoloridas	- Sumo de tomate/cenoura.	- O molho de tomate, por exemplo, pode provocar descolorações das partes de plástico. O detergente em pó é recomendado, pois permite a utilização de doses ligeiramente mais elevadas para um maior branqueamento. Deve utilizar programas com temperaturas de lavagem mais elevadas.
...copos opacos, etc.	- Loiça inadequada para a lavagem na máquina de lavar loiça (porcelana),	- Utilize apenas loiça que possa ser lavada na máquina.
...resíduos removíveis nos copos	- Utilização de programas incorretos para copos.	- Os pratos devem ser colocados de modo a evitar que toquem uns nos outros. Não coloque peças de vidro juntas nos cestos. Use um programa adequado para vidro.
...copos não brilhantes	- Vidro não adequado para máquinas de lavar loiça (porcelana).	- Alguns tipos de vidro não podem ser lavados na máquina de lavar loiça.
...resíduos permanentes nos copos	- Efeito arco-íris.	- Este fenómeno é irreversível. Recomendamos que no futuro: - Mude o controlo do sistema de dosagem do descalcificante. - Tenha cuidado – siga a dose de detergente recomendada. - Para pastilhas de ação combinada, consulte as recomendações do fabricante do detergente.
...as chávenas de chá ficam mais escuras e a sujidade não desaparece após a lavagem na máquina de lavar loiça	- Desconhecido.	- Este fenómeno é inevitável. A teina altera as cores de forma permanente.
...manchas de ferrugem	- Programa de pré-lavagem não utilizado.	- Os resíduos de alimentos que contêm sal ou ácidos podem provocar manchas de ferrugem mesmo nos talheres de aço inoxidável. Para evitar isso, utilize sempre o programa Pré-lavagem se a loiça só for lavada mais tarde.
...outras manchas	- Dose de abrilhantador demasiado baixa.	- Se observar manchas, aumente a dose de abrilhantador (consulte a página 3, "Adicionar o abrilhantador"). - Se utilizar detergentes de ação combinada, experimente adicionar mais abrilhantador.
...estrias	- Dose de abrilhantador demasiado alta.	- Se observar estrias, reduza a dose de abrilhantador (consulte a página 3, "Adicionar o abrilhantador"). - Se utilizar detergentes combinados com abrilhantador integrado, não adicione outro abrilhantador.
...espuma	- Dose inadequada de detergente/abrilhantador.	- Utilize apenas a quantidade de detergente/abrilhantador necessária; caso contrário, pode formar-se demasiada espuma.

## Desligar a ficha da tomada

## O que fazer em caso de...

Se, depois de efetuar as verificações acima, a avaria persistir, desligue a ficha da tomada e feche a torneira da água. Contacte o Serviço Pós-Venda (ver garantia).

Antes de contactar o Serviço Pós-Venda, certifique-se de que tem à disposição os seguintes dados:

- a descrição da avaria,
- o tipo e modelo do aparelho,
- o código de assistência, ou seja, o número indicado na placa adesiva de características, situada no interior da porta à direita.

Service: 0000 000 00000 00 0000 000000



## Cuidados e sugestões gerais

### 1. Embalagem

A embalagem é constituída por material 100% reciclável, assinalado com o símbolo 

### 2. Remover a embalagem e verificar o conteúdo

Depois de retirar a embalagem, verifique se a máquina de lavar loiça não ficou danificada durante o transporte e se a porta fecha perfeitamente. Em caso de dúvidas, contate pessoal profissionalmente qualificado ou o revendedor.

Antes de utilizar a máquina pela primeira vez

- A máquina está preparada para temperaturas compreendidas entre 5 °C e 45 °C.
- O perfeito funcionamento da máquina de lavar loiça foi testado pelo fabricante. Depois do teste, podem permanecer ligeiras gotas/manchas de água, que desaparecem após a primeira lavagem.

### 3. Poupança de energia e água

- Não enxague a loiça sob água corrente.
- Utilize sempre a máquina quando estiver completamente cheia ou, se estiver apenas um cesto cheio, selecione a opção "Meia carga/Multizona" (se disponível).
- Se tiver à disposição fontes energéticas ecológicas como, por exemplo, aquecimento por painéis solares, bombas de calor ou sistema de aquecimento central, ligue a máquina de lavar loiça à conduta da água quente até uma temperatura máxima de 60 °C. Certifique-se de que o tubo de entrada da água é do tipo correto ("70 °C Máx" ou "90 °C Máx").

### 4. Segurança para crianças

- Mantenha o material de embalagem da máquina fora do alcance das crianças.
- Não permita que as crianças brinquem com a máquina de lavar loiça.
- Guarde o detergente, o abrillantador e o sal regenerador fora do alcance das crianças.

### 5. Advertências de segurança

- Esta máquina não deve ser utilizada por crianças ou pessoas com deficiência, a não ser que devidamente vigiadas por uma pessoa responsável de forma a garantir uma utilização segura da máquina.
- Não coloque a máquina em funcionamento ao ar livre.
- Não guarde materiais inflamáveis junto da máquina de lavar loiça.
- A água dentro da máquina de lavar loiça não é água potável.
- Não use solventes no interior da máquina da loiça: **perigo de explosão!**
- Atenção à porta aberta **perigo de tropeçar!**
- A porta aberta pode suportar apenas o peso do cesto com a loiça. Não utilize a porta aberta como base de apoio e não se sente nem suba para cima da mesma.

- Os utensílios com os quais se pode moogar (ex.: facas) devem ser colocados no cesto dos talheres com a ponta virada para baixo. Os utensílios compridos devem ser dispostos na horizontal, no cesto superior, com a ponta virada para o interior da máquina de lavar loiça.
- Antes de qualquer operação de limpeza ou de manutenção, desligue a ficha da tomada e feche a torneira da água; isto também deve ser feito em caso de mau funcionamento.
- As reparações e as alterações técnicas devem ser efetuadas única e exclusivamente por pessoal qualificado.

### 6. Resistência ao gelo

Se a máquina for colocada num local exposto ao perigo de congelamento, esvazie-a completamente. Feche a torneira da água e retire os tubos de alimentação e de descarga e, de seguida, faça escoar a água. Certifique-se de que existe pelo menos 1kg de sal regenerador dissolvido no depósito de sal, para proteger a máquina de temperaturas até -20 °C. Quando o programa recomeça, poderá ser apresentada uma mensagem de erro (consulte a página 6).

**"F6 E2"** - a máquina deve permanecer a uma temperatura ambiente de no mínimo 5 °C durante pelo menos 24 horas. Depois de eliminar estas avarias, faça o RESET do aparelho (consulte o capítulo "O que fazer em caso de...").

### 7. Eliminação

- O produto foi fabricado com material reciclável. No momento de desmantelar o aparelho, proceda em conformidade com as normas locais em questão. Inutilize-o cortando o cabo de alimentação. Para evitar situações perigosas (ex.: perigo de asfixia) para as crianças, inutilize a fechadura da porta de forma a que esta nunca mais possa ser fechada.
- Este aparelho está marcado em conformidade com a Diretiva Europeia 2002/96/CE, Resíduos de Equipamentos Elétricos e Eletrónicos (REEE). Ao garantir a eliminação correta deste produto, o utilizador está a contribuir para prevenir potenciais consequências negativas para o ambiente e para a saúde pública. A eliminação inadequada de uma

máquina deste tipo no lixo indiferenciado pode ter consequências negativas no ambiente. O símbolo  no produto, ou na documentação que o acompanha, indica que este produto não deve receber um tratamento semelhante ao de um resíduo doméstico. Pelo contrário, deverá ser depositado no respetivo centro de recolha para a reciclagem de equipamentos elétricos e eletrónicos. A eliminação da máquina deve ser feita em conformidade com as normas locais de eliminação de resíduos. Para mais informações sobre o tratamento, recuperação e reciclagem deste produto, contacte as autoridades locais adequadas, o serviço de recolha de resíduos domésticos ou a loja onde adquiriu o produto.

### Declaração de conformidade CE

Este aparelho foi concebido, fabricado e vendido em conformidade com as seguintes diretivas de segurança da CE:

2006/95/CE, 89/336/CE, 93/68/CE e 2002/95/CE (Diretiva RoHS). 

**Capacidade:** 13 talheres.

A garantia não é aplicável se as avarias forem causadas por uma utilização incorreta do aparelho.

Com reserva de eventuais alterações técnicas.