

A**B**

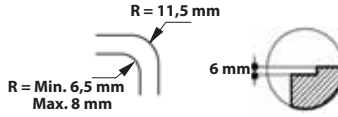
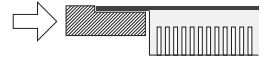
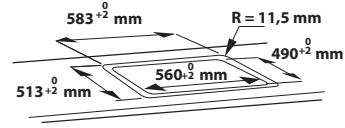
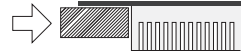
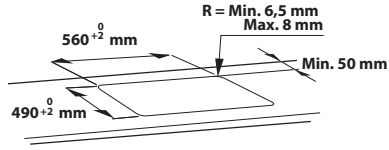
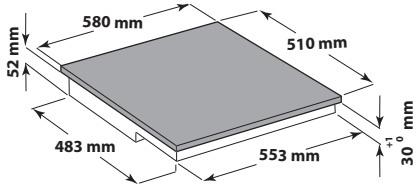
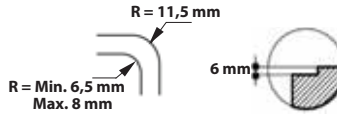
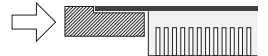
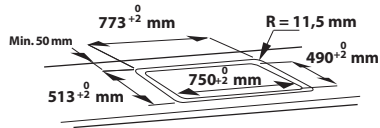
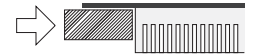
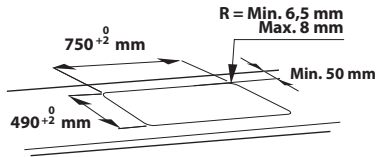
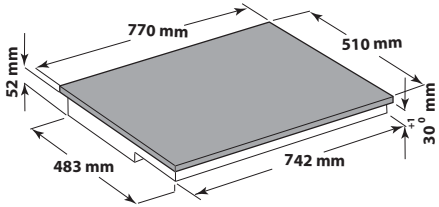
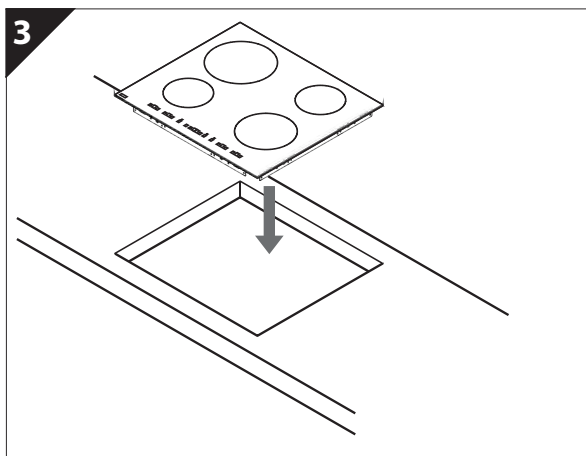
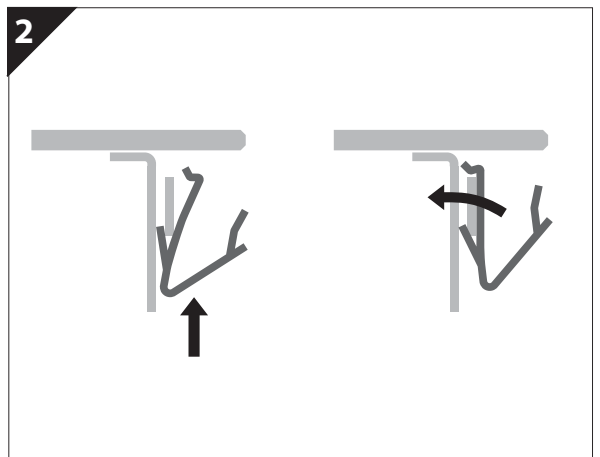
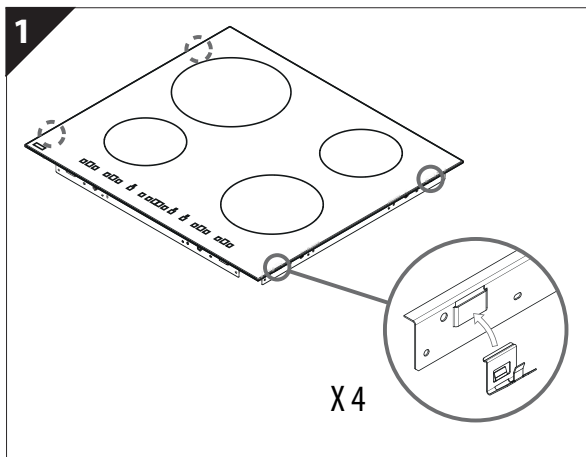
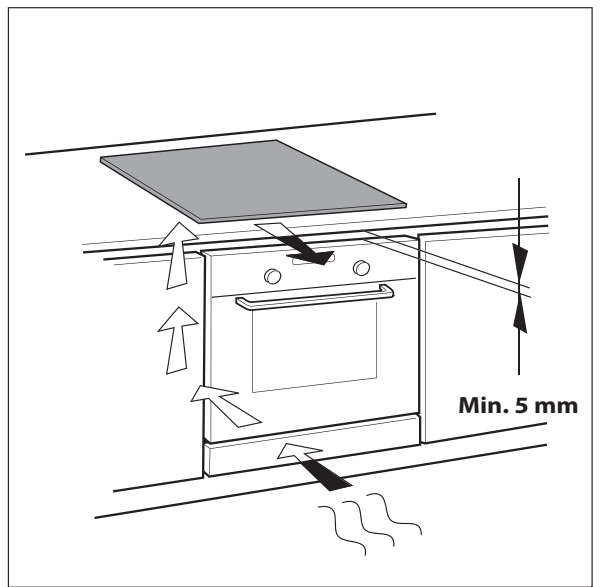
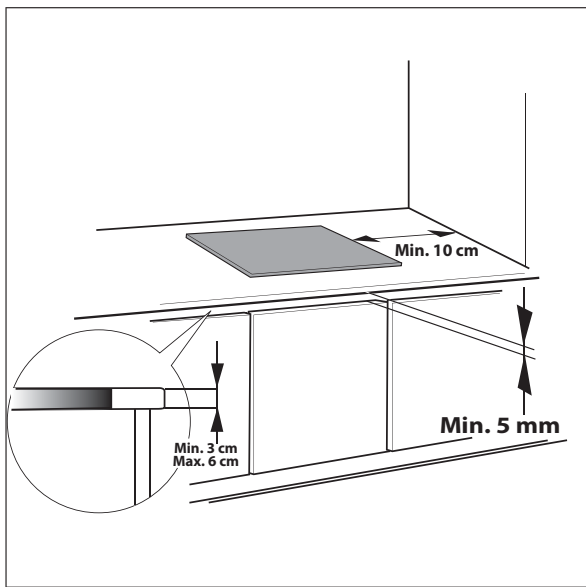

BELANGRIJKE VEILIGHEIDSINSTRUCTIES

UW VEILIGHEID EN DIE VAN ANDEREN IS ERG BELANGRIJK

Deze handleiding en het apparaat zelf zijn voorzien van belangrijke veiligheidsinformatie, die te allen tijde gelezen en opgevolgd moet worden.



Dit is het waarschuwingssymbool, behorend bij de veiligheid, waarmee gebruikers worden gewaarschuwd voor mogelijke gevaren voor henzelf en anderen.

Alle veiligheidsberichten komen na het waarschuwingssymbool en de volgende tekst:



GEVAAR

Geeft een gevaarlijke situatie aan, die ernstig letsel veroorzaakt als deze niet wordt vermeden.



WAARSCHUWING

Geeft een gevaarlijke situatie aan, die ernstig letsel zou kunnen veroorzaken als deze niet wordt vermeden.

Alle veiligheidsberichten geven het mogelijke gevaar aan en geven aan hoe het risico op letsel, schade en elektrische schokken voortvloeiend uit het onjuiste gebruik van het apparaat beperkt kan worden. Houd u strikt aan de volgende aanwijzingen:

- De stekker van het apparaat moet altijd uit het stopcontact getrokken zijn voordat welke installatiehandeling dan ook verricht wordt.
- De installatie of het onderhoud moet worden uitgevoerd door een gespecialiseerde monteur volgens de instructies van de fabrikant en in overeenstemming met de plaatselijke veiligheidsvoorschriften. Repareer of vervang geen enkel onderdeel van het apparaat, behalve als dit expliciet aangegeven wordt in de gebruikershandleiding.
- Dit apparaat moet worden geaard.
- Het netsnoer moet lang genoeg zijn om het apparaat, na inbouw in het meubel, aan te sluiten op de netvoeding.
- Om ervoor te zorgen dat de installatie voldoet aan de geldende veiligheidsvoorschriften, is er een omnipolaire schakelaar met een afstand van minstens 3 mm tussen de contacten nodig.
- Gebruik voor de aansluiting geen meervoudige stekkers of verlengsnoeren.
- Trek niet aan het netsnoer van het apparaat.
- Na de installatie mogen de elektrische onderdelen niet meer toegankelijk zijn voor de gebruiker.
- Het apparaat is uitsluitend bestemd voor huishoudelijk gebruik en alleen voor het bereiden van voedsel. Elk ander gebruik is verboden (bijv. het verwarmen van ruimtes). De fabrikant kan niet aansprakelijk gesteld worden voor schade die het gevolg is van oneigenlijk gebruik of een onjuiste instelling van de bedieningsknoppen.
- Het apparaat en de toegankelijke onderdelen ervan worden heet tijdens gebruik. Zorg ervoor dat u de warmte-elementen niet aanraakt. Kinderen jonger dan 8 jaar moeten uit de buurt worden gehouden, tenzij ze voortdurend onder toezicht staan.
- De toegankelijke delen kunnen tijdens de werking erg heet worden. Kinderen moeten uit de buurt en in de gaten gehouden worden, om te voorkomen dat ze met het apparaat gaan spelen.
- Raak de verwarmingselementen van het apparaat niet aan tijdens en na het gebruik. Vermijd contact met doeken of andere brandbare materialen tot alle onderdelen van het apparaat voldoende zijn afgekoeld.
- Leg geen brandbaar materiaal op het apparaat of in de buurt ervan.
- Oververhitte vetten en olie kunnen makkelijk vlam vatten. Controleer de kookplaat regelmatig als u bij de bereiding veel vet en olie gebruikt.
- Dit apparaat kan worden gebruikt door kinderen vanaf 8 jaar en ouder en personen met verminderde fysieke, zintuiglijke of mentale vermogens of gebrek aan ervaring en kennis, mits zij onder toezicht staan of instructies hebben gekregen over hoe zij het apparaat op een veilige manier kunnen gebruiken en de risico's van het gebruik begrijpen. Kinderen mogen niet spelen met het apparaat. Reiniging en onderhoud mag niet door kinderen zonder toezicht worden uitgevoerd.

- Leg geen metalen voorwerpen zoals keukengerei (messen, vorken, lepels, deksels, enz.) op de kookzone, deze zouden hierdoor heet kunnen worden.
- Er moet in de ruimte onder het apparaat een scheidingspaneel, niet bijgeleverd, gemonteerd worden.
- Als het oppervlak gebarsten is, dient u het apparaat uit te schakelen om het risico van een elektrische schok te vermijden.
- Het is niet de bedoeling dat het apparaat in werking gesteld kan worden met een externe timer of met een afzonderlijke afstandsbediening.
- Op de kookplaat koken met vet of olie zonder dat u erbij blijft, kan gevaarlijk zijn en tot brand leiden. Probeer brand NOOIT te blussen met water, maar schakel het apparaat uit en dek de vlammen af met bijvoorbeeld een deksel of brandblusdeken.
Brandgevaar: bewaar geen voorwerpen op de kookoppervlakken.
- Gebruik geen stoomreinigers.
- Metaalhoudende voorwerpen zoals messen, vorken, lepels en deksels mogen niet op het oppervlak van de kookplaat worden gelegd, omdat ze heet kunnen worden.
- Schakel het kookplaatelment na gebruik uit met de knop en vertrouw niet alleen op de pannendetector.

MILIEUTIPS

Verwerking van de verpakking

De verpakking kan volledig gerecycled worden, zoals wordt aangegeven door het symbool . De verschillende onderdelen van de verpakking mogen niet terechtkomen in het milieu, maar moeten als afval verwerkt worden volgens de plaatselijke voorschriften.

Verwerking van het apparaat

Dit apparaat is voorzien van het merkteken volgens de Europese richtlijn 2002/96/EG inzake Afdankte Elektrische en Elektronische Apparatuur (AEEA). Door ervoor te zorgen dat dit product op de juiste wijze als afval wordt verwerkt, helpt u mogelijke schadelijke gevolgen voor het milieu en de gezondheid te voorkomen.

Het symbool  op het product of op de begeleidende documentatie bij het product geeft aan dat dit apparaat niet als huishoudelijk afval behandeld mag worden, maar naar een speciaal verzamelpunt voor recycling van elektrische en elektronische apparaten moet worden gebracht.

Energiebesparing

Om de beste resultaten te verkrijgen adviseren wij het volgende:

- Gebruik potten en pannen met een doorsnede die gelijk is aan die van de kookzone.
- Gebruik alleen pannen met een platte bodem.
- Houd tijdens het koken zo veel mogelijk de deksel op de pan.
- Met een snelkookpan kunt u nog meer tijd en energie besparen.
- Zet de pan altijd in het midden van de op de kookplaat getekende kookzone.

VERKLARING VAN OVEREENSTEMMING

- Dit apparaat, bedoeld om in contact te komen met levensmiddelen, voldoet aan het reglement (CE) n.1935/2004 en is ontworpen, gefabriceerd en op de markt gebracht in overeenstemming met de veiligheidsvoorschriften van de "Laagspanningsrichtlijn" 2006/95/EG (die de richtlijn 73/23/EEG en latere amendementen vervangt), beveiligingsvereisten van de Richtlijn "Elektromagnetische compatibiliteit" 2004/108/EG.

VOORDAT U DE KOOKPLAAT IN GEBRUIK NEEMT



BELANGRIJK: als de pannen niet de vereiste afmetingen hebben, zullen de kookzones niet werken. Gebruik alleen pannen met het symbool "INDUCTION SYSTEM" (afbeelding hiernaast). Voordat u de kookplaat inschakelt, eerst de pan op de gewenste kookzone zetten.



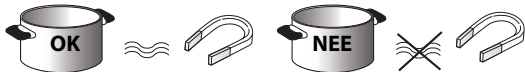





REEDS AANWEZIGE PANNEN



Om te controleren of de pan geschikt is voor de kookplaat kunt u een magneet gebruiken: pannen die niet worden aangetrokken door de magneet, zijn niet geschikt.

- Controleer of de bodem van de pannen niet ruw is en zo krassen in het oppervlak van de kookplaat zou kunnen maken. Controleer het keukengerei.
- Zet nooit warme pannen en koekenpannen op het bedieningspaneel van de plaat. Dit zou hierdoor schade kunnen oplopen.

AANBEVOLEN DIAMETER PANBODEM

 Ø 28 cm		Ø 17 cm min. → 28 cm max.	 Ø 18 cm		Ø 12 cm min. → 18 cm max.
 Ø 21 cm		Ø 15 cm min. → 21 cm max.	 Ø 14,5 cm		Ø 10 cm min. → 14,5 cm max.

INSTALLATIE

Controleer na het uitpakken van het apparaat of het tijdens het transport geen beschadigingen heeft opgelopen en neem, in geval van problemen, contact op met de leverancier of de Klantenservice.

Raadpleeg, voor de afmetingen voor het inbouwen en de installatie-aanwijzingen de afbeeldingen op pagina 2.

VOORBEREIDING VAN HET MEUBEL VOOR INBOUW

⚠ WAARSCHUWING

- Installeer een scheidingspaneel onder de kookplaat.
- Het onderste gedeelte van het apparaat mag na installatie niet toegankelijk zijn.
- Als er onder de kookplaat een oven geïnstalleerd wordt, geen scheidingspaneel monteren.

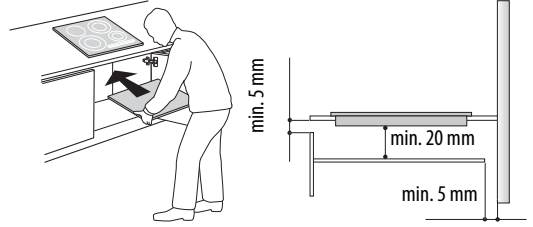

- Houd u voor de afstand tussen de onderkant van de kookplaat en het scheidingspaneel aan de afmetingen in de afbeelding.
- Voor een correcte werking van het apparaat mag de minimaal vereiste opening tussen werkblad en bovenkant van het meubel (min. 5 mm) nooit afgedekt worden.
- Als er een oven onder de kookplaat geïnstalleerd wordt, controleer dan of de oven voorzien is van een koelsysteem.
- Installeer de kookplaat niet boven een afwasmachine of wasmachine, zodat de elektronische schakelingen niet in contact komen met stoom of vocht; hierdoor kunnen de schakelingen beschadigd worden.
- Bij verzonken installatie dient u contact op te nemen met de klantenservice om te verzoeken om de montage van de schroefenset 4801 211 00112.
- Gebruik voor het verwijderen van de kookplaat een schroevendraaier (niet bijgeleverd) om de veren rond het onderste deel van de plaat los te maken.

ELEKTRISCHE AANSLUITING

⚠ WAARSCHUWING

- Koppel het apparaat los van het elektriciteitsnet.
- Het apparaat moet geïnstalleerd worden door een gekwalificeerd technicus die volledig op de hoogte is van de geldende veiligheids- en installatievoorschriften.

- De fabrikant kan niet aansprakelijk worden gesteld voor letsel bij personen of dieren of schade aan voorwerpen die het gevolg is van het niet naleven van de voorschriften uit dit hoofdstuk.
- Het netsnoer moet lang genoeg zijn om de kookplaat te kunnen verwijderen uit het werkblad.
- Verzeker u ervan dat de spanning die vermeld is op het typeplaatje op de bodem van het apparaat overeenkomt met de netspanning in de woning waar het apparaat geïnstalleerd zal worden.

Aansluiting op het klemmenblok

Gebruik voor de elektrische aansluiting een kabel van het type H05RR-F zoals aangegeven is in onderstaande tabel.

Geleiders	Aantal x afmeting
230 V ~ (⊕)	3 x 4 mm ²
230-240 V ~ + (⊕)	3 x 4 mm ² (alleen Australië)
230 V 3 ~ + (⊕)	4 x 1,5 mm ²
400 V 3N ~ + (⊕)	5 x 1,5 mm ²
400 V 2N ~ + (⊕)	4 x 1,5 mm ²

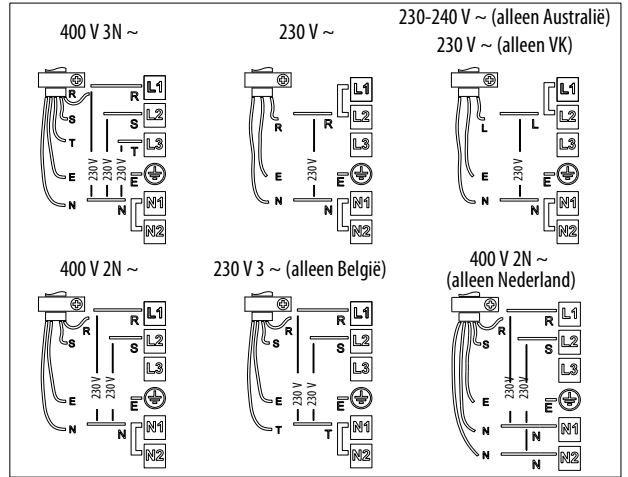
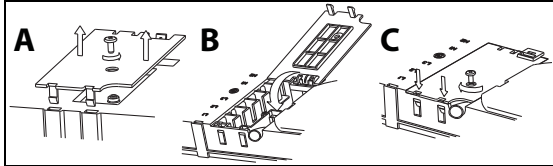

Belangrijk:

- Laat de tijdelijke metalen verbindingdraden tussen de schroeven van het klemmenblok L1-L2 en N1-N2 zitten of verwijder ze volgens het aansluitdiagram (zie de afbeelding).
 - Als de kabel is bijgeleverd, de aanwijzingen voor de aansluiting, die bij de kabel zitten, raadplegen.
 - Zorg ervoor dat alle zes de schroeven van het klemmenblok aangedraaid worden na het aansluiten van de kabels.
- Voorbeeld van een aanwezige verbindingdraad (links) of een verwijderde verbindingdraad (rechts). Zie het aansluitdiagram voor details (de verbindingdraden kunnen tussen L1-L2 en tussen N1-N2 geplaatst zijn).

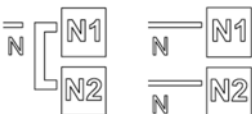

Sluit de geel/groene aardleiding aan op de klem met het symbool .

Bovengenoemde leiding moet langer zijn dan de andere.

1. Verwijder het deksel van het klemmenblok (A) door de schroef los te draaien en steek het deksel in het scharnier (B) van het klemmenblok.
2. Steek het netsnoer daarna in de kabelklem en sluit de draden op het klemmenblok aan volgens het aansluitschema naast het klemmenblok.
3. Bevestig het netsnoer door middel van de kabelklem.
4. Sluit het deksel (C) en schroef het vast op het klemmenblok met de verwijderde schroef.

Bij elke aansluiting op de netvoeding voert de kookplaat gedurende enkele seconden een automatische controle uit.

Zie de instructies op het netsnoer als de kookplaat al van een netsnoer voorzien is. Breng de aansluiting op het net tot stand via een meerpolige schakelaar met een afstand tussen de contacten van minimaal 3 mm.

GEBRUIKSAANWIJZING

Beschrijving van het bedieningspaneel

Bedieningspaneel

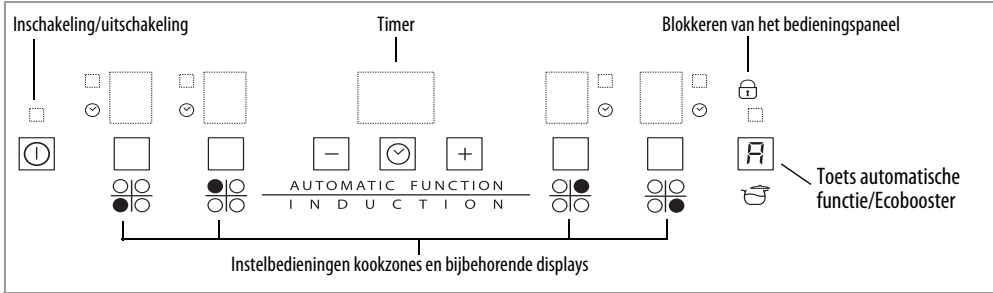

Aan- en uitzetten van de kookplaat

Om de kookplaat in te schakelen houdt u de toets ⓘ circa 2 seconden ingedrukt, tot de displays van de kookzones oplichten. Om de kookplaat uit te schakelen, drukt u op dezelfde toets tot de displays uitgaan. Alle kookzones worden uitgeschakeld.

Wanneer de kookplaat eerder gebruikt is, blijft de restwarmte-indicator "H" actief tot de kookzones zijn afgekoeld.

Als er binnen 10 seconden na het inschakelen van de kookplaat geen enkele functie wordt geselecteerd, zal de plaat automatisch worden uitgeschakeld.

Inschakeling en instelling kookzones

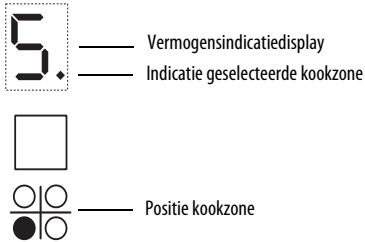

Als de kookplaat is ingeschakeld en er een pan op de gekozen zone is geplaatst, de zone selecteren met de bijbehorende toets: op het display wordt niveau 5 weergegeven. Iedere kookzone heeft diverse vermogensniveaus die ingesteld kunnen worden met de +/- toetsen, die van "1": minimaal vermogen tot "9": maximaal vermogen lopen. Sommige kookzones hebben een snelkookfunctie (Booster), dit wordt op het display aangegeven met de letter "P".

Uitschakeling kookzones

Selecteer de kookzone die u uit wilt schakelen. Door op de betreffende toets te drukken (het puntje van het vermogensniveau wordt rechtsonder op het display weergegeven).

Druk op de toets "-" tot het niveau "0" is.

Houd de zonekeuzetoets 3 sec. ingedrukt om de zone onmiddellijk uit te schakelen. De kookzone wordt uitgeschakeld en de restwarmte-indicator "H" verschijnt.



Blokkeren van het bedieningspaneel

De functie blokkeert de bedieningen om te voorkomen dat ze per ongeluk worden ingeschakeld. Om de blokkering van het bedieningspaneel te activeren schakelt u de kookplaat in en houdt u de toets ⓘ drie seconden ingedrukt. Een geluidssignaal en een lichtindicator onder het symbool van de sleutel geven aan dat de beveiliging geactiveerd is. Het bedieningspaneel is geblokkeerd, met uitzondering van de uitschakelfunctie. Om de blokkering van de bedieningen uit te schakelen herhaalt u de Instellingsprocedure. Het lichtpuntje gaat uit en de kookplaat is weer actief.

De aanwezigheid van water, vloeistof die overgekookt is uit de pannen of voorwerpen die op de toets onder het symbool worden gezet, kunnen ertoe leiden dat de blokkering van het bedieningspaneel onbedoeld in- of uitgeschakeld wordt.

Timer



 De timer is een tijdschakelaar die de mogelijkheid biedt om voor alle kookzones een bereidingsduur in te stellen van maximaal 99 minuten (1 uur en 39 minuten).

   Selecteer de kookzone waarvoor u de timer wilt instellen (rechts onder de indicator van het vermogensniveau op het display verschijnt een lichtpuntje), druk op de knop met het kloksymbool en stel vervolgens de gewenste tijd in met de toetsen "+" en "-" van de timerfunctie (zie de afbeelding). Enkele seconden nadat de knop voor het laatst is ingedrukt, begint de timer af te tellen (er gaat een lichtpuntje branden naast de zone waarvoor de timer is ingeschakeld). Wanneer de ingestelde tijd verstreken is, klinkt er een geluidssignaal en wordt de kookzone automatisch uitgeschakeld.

Om de timer te deactiveren, drukt u op de toets “-” tot het display “0:0” aangeeft of drukt u gedurende 3 sec. op de toets met het kloksymbool.
Om de timer voor een andere zone in te stellen, bovenstaande punten herhalen. Op het display van de timer wordt altijd de tijd van de gekozen zone weergegeven of de kortste tijd.
Om de instelling van de timer te veranderen of om de timer uit te schakelen moet de bijbehorende zonekeuzetoets worden ingedrukt.

Waarschuwingen van het bedieningspaneel

Restwarmte-indicator.

 De kookplaat heeft voor iedere kookzone een restwarmte-indicator. Deze indicator signaleert welke kookzones nog warm zijn.
Als op het display  wordt weergegeven, is de kookzone nog warm. Als deze signalering voor de zone wordt gegeven is het bijvoorbeeld mogelijk een gerecht warm te houden of boter te laten smelten
Wanneer de kookzone afkoelt, gaat het display uit.

Indicator ‘verkeerde pan of geen pan’.

 Als de pan niet geschikt is voor uw inductiekookplaat, verkeerd geplaatst is of niet de juiste afmeting heeft, verschijnt de indicatie “geen pan” op het display (afbeelding hiernaast). Als er binnen 60 seconden geen pan gedetecteerd wordt, gaat de kookplaat uit.

Speciale functies

Sommige modellen zijn uitgerust met speciale functies:

Snelkookfunctie (Booster)

Deze functie is slechts op enkele kookzones aanwezig en maakt het mogelijk het vermogen van de plaat optimaal te benutten (bijvoorbeeld om snel water aan de kook te brengen). Om de functie te activeren, toets “+” indrukken tot op het display “P” verschijnt. Nadat de boosterfunctie 10 minuten gebruikt is, stelt het apparaat de zone automatisch in op niveau 9.

Functie “Power management” (vermogensbeheer)

Met behulp van de functie “Power management” (vermogensbeheer) kan de gebruiker het maximale vermogen van de kookplaat indien nodig instellen. Deze instelling is altijd mogelijk en wordt behouden tot de volgende wijziging.

Door het benodigde maximale vermogen in te stellen, stelt de kookplaat automatisch de distributie in de verschillende kookzones af en zorgt dat deze grens nooit wordt overschreden. Het bijkomende voordeel is dat alle zones tegelijkertijd zonder overbelastingsproblemen kunnen worden beheerd.

Er zijn 4 maximale vermogensniveaus aanwezig: 2,5, 4,0, 6,0 en 7,2 kW

Op het moment van aankoop is de kookplaat ingesteld op maximaal vermogen.

Na inschakelen van de kookplaat kan gedurende de eerste 60 seconden het benodigde vermogensniveau worden ingesteld door 3 seconden op de “+” knop en vervolgens op de rechter knop (zie de afbeelding) te drukken.

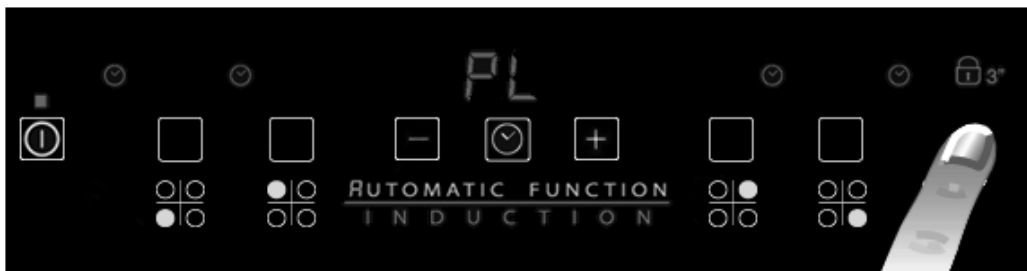

De “+” en “-” knoppen worden gebruikt om de gewenste waarde in te stellen door in de verschillende opties te navigeren; de rechter knop wordt gebruikt om te bevestigen.



Na bevestigen van het benodigde vermogen knippert de waarde ongeveer 2 seconden, waarna de kookplaat een geluidssignaal afgeeft en wordt uitgeschakeld voor toekomstig gebruik.

In het geval van een fout tijdens instellen van het vermogen verschijnt het symbool  in het midden en klinkt gedurende 5 seconden een geluidssignaal. Herhaal in een dergelijk geval de configuratieprocedure vanaf het begin. Als de fout aanwezig blijft, neem dan contact op met de Servicedienst.

Tijdens normaal gebruik knippert het gebruikte zoneniveau tweemaal en klinkt een geluidssignaal wanneer de gebruiker probeert het maximaal beschikbare vermogensniveau (indien bereikt) te verhogen.

Voor een hoger vermogen in de betreffende zone moet het vermogensniveau van één of meerdere reeds actieve kookzones handmatig worden verlaagd.

Automatische functie

De functie stelt automatisch een vermogensniveau in dat geschikt is om het minimumkookpunt te handhaven. Activeer deze functie nadat de gerechten het kookpunt hebben bereikt, door eerst op de betreffende zonetoets te drukken en vervolgens op de toets .

Demofunctie

Deze kookplaat is voorzien van een demofunctie, deze biedt de mogelijkheid om met het bedieningspaneel te werken zonder de bijbehorende kookzones te activeren. De procedure voor het in- en uitschakelen moet binnen 60 seconden nadat het apparaat gevoed wordt door het elektriciteitsnet van de eigen woning worden uitgevoerd. Om de demofunctie in te schakelen gelijktijdig gedurende 5 seconden de keuzetoetsen van de buitenste kookzones indrukken: "dE" wordt op het middelste display weergegeven. Nu kunnen de functies van het bedieningspaneel onderzocht worden, de functies Lock en Unlock zijn ook actief in de Demomodus. Om de Demofunctie uit te schakelen, de procedure herhalen, vergeet niet dat eerst de stekker van de kookplaat uit het stopcontact gehaald en vervolgens weer geplaatst moet worden en dat de procedure binnen 60 seconden na de aansluiting uitgevoerd moet worden.

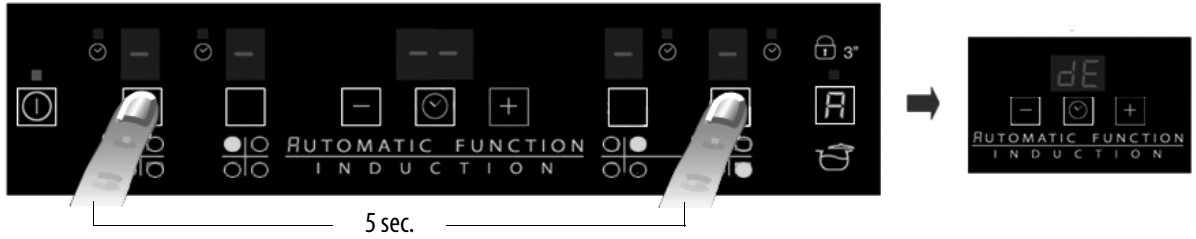

In-/uitschakeling geluidssignaal

Houd, nadat de kookplaat is ingeschakeld, tegelijkertijd gedurende minstens 5 seconden de toets "+" en de keuzetoets helemaal aan de rechterkant ingedrukt ("vergrendeling bedieningspaneel").

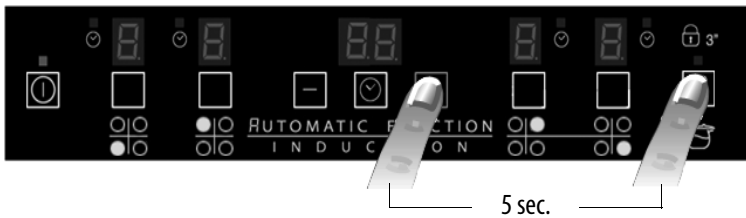

REINIGING



WAARSCHUWING

- **Gebruik nooit een stoomreiniger.**
- **Controleer voordat u gaat schoonmaken of de kookzones uitgeschakeld zijn en dat de restwarmte-indicator ("H") niet wordt weergegeven.**

BELANGRIJK: gebruik geen schuursponsjes of metalen sponsjes. Daardoor kan het glas, in de loop van de tijd, beschadigd raken.

- Na elk gebruik de kookplaat af laten koelen en schoonmaken om aangekoekt vuil en vlekken van gemorst voedsel te verwijderen.
- Suiker of levensmiddelen met een hoog suikergehalte beschadigen het glaskeramische oppervlak en moeten onmiddellijk worden verwijderd.
- Zout, suiker en zand kunnen krassen maken in het glazen oppervlak.
- Gebruik een zachte doek, absorberend keukenpapier of specifieke producten voor het reinigen van de kookplaat (houd u aan de aanwijzingen van de fabrikant).

OPSPOREN VAN STORINGEN

- Lees en volg de instructies op uit de paragraaf "Gebruiksaanwijzing".
- Controleer of er geen stroomuitval is.
- Maak het oppervlak van de kookplaat na het schoonmaken goed droog.
- Als bij de inschakeling van de kookplaat op het display alfanumerieke codes worden weergegeven, dient u volgens onderstaande tabel te handelen.
- Als u er niet in slaagt de kookplaat na gebruik uit te schakelen, de stekker uit het stopcontact trekken.

FOUTCODE	BESCHRIJVING	MOGELIJKE OORZAKEN	OPLOSSING
C81, C82	Het bedieningspaneel wordt uitgeschakeld door te hoge temperaturen	De interne temperatuur van de elektronische onderdelen is te hoog	Wacht tot de kookplaat is afgekoeld voordat u hem weer gebruikt
F42 of F43	Het aansluitvoltage is niet goed	De sensor detecteert een verschil tussen het voltage van het apparaat en het voltage van de netvoeding	Koppel de kookplaat los van het elektriciteitsnet en controleer de aansluiting
F12, F21, F25, F36, F37, F40, F47, F56, F58, F60	Bel de Klantenservice en geef de foutcode door		

GELUIDEN AFKOMSTIG VAN DE KOOKPLAAT

Inductiekookplaten kunnen gepiep of gekraak veroorzaken tijdens de normale werking, deze geluiden zijn afkomstig van de pannen zelf en zijn te wijten aan eigenschappen van de bodem (bijvoorbeeld verschillende materiaalagen waaruit deze is opgebouwd, bodem niet vlak). Deze geluiden variëren naar gelang de gebruikte pan en de hoeveelheid voedsel die erin zit maar duiden niet op een storing.

Bovendien is de inductiekookplaat voorzien van een intern koelsysteem om de elektronische onderdelen op een gecontroleerde temperatuur te houden, daarom kan gedurende de werking maar ook enkele minuten na het uitschakelen van de kookplaat het geluid van de ventilator gehoord worden. Dit is volstrekt normaal en noodzakelijk voor de goede werking van het apparaat.

KLANTENSERVICE

Voordat u contact opneemt met de Klantenservice

1. Controleer of het mogelijk is het probleem zelf op te lossen aan de hand van punten die beschreven worden in "Het opsporen van storingen".
2. Schakel de kookplaat uit en weer aan, om te controleren of het probleem verdwenen is.

Als na het uitvoeren van deze controles de storing nog steeds aanwezig is, contact opnemen met de dichtstbijzijnde Klantenservice.

Vermeld altijd:

- de aard van de storing;
- het type en het exacte model van de kookplaat;
- het servicenummer (dat is het nummer achter het woord Service op het typeplaatje), dat aan de onderkant van het apparaat zit (op de metalen plaat).
- uw volledige adres;
- uw telefoonnummer.

SERVICE 0000 000 00000



Wanneer er een reparatie nodig is, neem dan contact op met een **officieel klantenservicecentrum** (om te garanderen dat er originele reserveonderdelen worden gebruikt en de reparatie correct wordt uitgevoerd). De reserveonderdelen blijven nog 10 jaar lang verkrijgbaar.

VERMOGENSTABELLEN

Vermogensniveau		Soort bereiding	Gebruik van het niveau (de indicatie hangt af van de ervaring en de bereidingsgewoonten)
Max. vermogen	Boost	Snel verwarmen	Ideaal om in korte tijd de temperatuur van het voedsel te verhogen tot het kookpunt, in het geval van water, of snel kookvocht te verwarmen
	8-9	Bakken - koken	Ideaal om aan te braden, een bereiding te starten, diepvriesproducten te bakken, water snel aan de kook te brengen
Hoog vermogen	7-8	Aanbraden - fruiten - koken - grillen	Ideaal om te fruiten, vocht aan de kook te houden, koken en grillen (gedurende korte tijd, 5-10 minuten).
	6-7	Aanbraden - koken - laten sudderen - fruiten - grillen	Ideaal om te fruiten, vocht zachtjes aan de kook te houden, koken en grillen (gedurende gemiddelde tijd, 10-20 minuten), accessoires voor te verwarmen.
Gemiddeld vermogen	4-5	Koken - laten sudderen - fruiten - grillen	Ideaal om te laden sudderen, vocht heel zachtjes aan de kook te houden, koken (gedurende lange tijd). Deeg smeugig maken
	3-4	Koken - laten pruttelen - inkoken - smeugig maken	Ideaal voor langere bereidingen (rijst, sauzen, braadstukken, vis) met bijbehorend vocht (bijv. water, wijn, bouillon, melk), deeg smeugig maken
	2-3		Ideaal voor langere bereidingen (hoeveelheden kleiner dan een liter: rijst, sauzen, braadstukken, vis) in bijbehorend vocht (bijv. water, wijn, bouillon, melk).
Laag vermogen	1-2	Smelten - ontdooien - warmhouden - smeugig maken	Ideaal om boter zacht te maken, voorzichtig chocolade te smelten, producten van kleine afmetingen te ontdooien en net bereide gerechten warm te houden (bv. sauzen, soepen, minestrone)
	1		Ideaal voor het warmhouden van net bereide gerechten, het smeugig maken van risotto's en het warmhouden van dekschalen (met accessoires die geschikt zijn voor inductie)
OFF	Vermogen nul	Steunoppervlak	Kookplaat in stand-by of uitgeschakeld (mogelijke aanwezigheid van restwarmte na afloop van de bereiding, aangegeven door H)

OPMERKING:

In geval van kortdurende bereidingen waarbij een perfecte verdeling van warmte noodzakelijk is (bijvoorbeeld pannenkoeken) op de dubbele zone met een doorsnede van 28 cm (indien aanwezig) wordt geadviseerd pannen te gebruiken met een doorsnede van niet meer dan 24 cm. Voor behoedzame bereidingen (bijvoorbeeld chocolade of boter smelten) wordt geadviseerd de enkele zones met een kleinere doorsnede te gebruiken.