

DAILY REFERENCE GUIDE



THANK YOU FOR PURCHASING A WHIRLPOOL PRODUCT

To receive more comprehensive help and support, please register your product at www.whirlpool.eu/register



You can download the Safety Instructions and the Use and Care Guide by visiting our website docs.whirlpool.eu and following the instructions on the back of this booklet.



Before using the appliance carefully read the Health and Safety guide.

PRODUCT DESCRIPTION

APPLIANCE

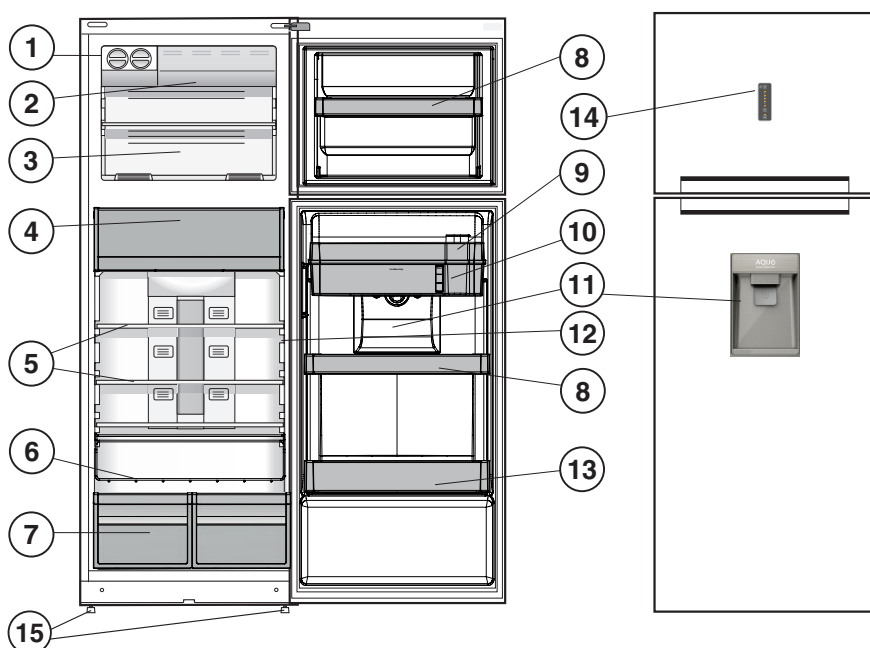

1. Ice Device *
2. Quick Freezer *
3. Freezer And Storage Compartment
4. Food Care Zone 0 °C / Safe Defrost *
5. Shelves *
6. Bottle Rack *
7. Fruit And Vegetable Bin *
8. Movable Shelves *
9. Shelf With Water Filter *
10. Aqua Water Tank *
11. Water Dispenser
12. Temperature Indicator *
13. Bottle Shelf
14. Control Panel
15. Levelling Feet

* Varies by number and/or position, available only on certain models.

CONTROL PANEL

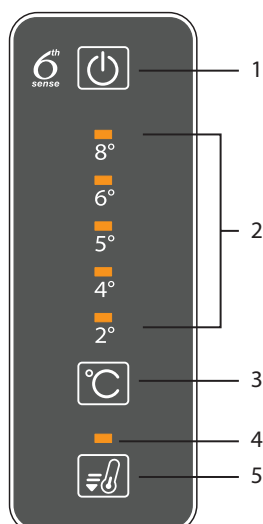

1. On/Off
2. Fridge temperature indicator
3. Fridge temperature setting
4. Fast freeze indicator light
5. Fast freeze button

ACCESSORIES

EASY ICE

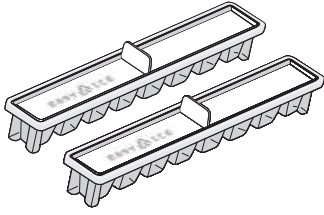

BOTTLE RACK

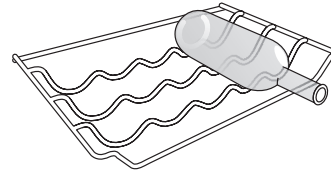

FIRST TIME USE

HOW TO START THE APPLIANCE

After plugging the appliance to the mains, it starts the operation automatically. After starting the appliance, wait at least 4-6 hours before placing food into the fridge and into the freezer compartment.

When the appliance is connected to the power supply, the display lights up and all the icons appear on the display for approximately 1 second. The default (factory) values of the fridge - freezer compartment settings light-up.

DAILY USE

See Use and Care Guide for more details on functions / see last page for information on how to obtain the Use and Care Guide

FUNCTIONS

ON/OFF

The whole product (both fridge and freezer compartments) can be turned on by pressing this button for 2 seconds.

The last set value is indicated on the interface. Press this button to turn off the device. An audible signal will confirm the "off commutation of the product".



FRIDGE TEMPERATURE

To adjust the Fridge Temperature, press the Fridge °C button. The Fridge Temperature can be adjusted between +2°C and +8°C, as shown by the Fridge Temperature LEDs. It shows the temperature of the fridge compartment. It allows you to change the fridge temperature value, in a cyclical way; it also confirms the selected temperature on the interface.

FAST FREEZE BUTTON

Fast freezing is to be used to freeze fresh foods. When it is pressed, the Fast Freeze indicator light illuminates.



TEMPERATURE INDICATOR *

Temperature indicator informs you if the temperature in this cavity is cold enough for storage with the word "OK".

1. Check that OK appears clearly on the indicator light (see the picture below).



2. If the word "OK" does not appear it means that the temperature is too high: set a lower temperature and wait approximately 10 hours until the temperature has been stabilised.

Check the indicator light again: if necessary, readjust it following the initial process. If large quantities of food have been added or if the refrigerator door has been opened frequently, it is normal for the indicator not to show OK. Wait at least 10 hours before adjusting the REFRIGERATOR OPERATION knob to a higher setting.

DISPENSER AND AQUA WATER TANK

Thanks to use of carbon filter, the aqua dispenser provides fresh, filtered water, without the need of opening the refrigerator door. This will reduce the number of times the door is opened, thus also reducing energy consumption of the product.

Important: The first time you use the aqua or after a long period left not used wash the tank and the filter with water.

FITTING AND REPLACING THE AQUA FILTER

The aqua filter should be removed from the foil bag found in the crisper drawer.  Detailed instructions are available in the Use&Care Guide from WEB site.

Important: If the filter is left dry for an extended period of time, its performance may be reduced. Immerse the filter in water for a few seconds to reinstate optimum performance.

FOOD CARE ZONE 0°C / SAFE DEFROST *

A compartment designed to keep delicate food such as meat and fish fresh. The low temperature in the compartment makes it possible to store the food for up to one week - tests performed on meat products - without changing its nutrients, appearance and flavour.

The compartment is also very suitable for healthy food defrosting, as low-temperature defrosting prevents any proliferation of microorganisms, while protecting its taste and organoleptic properties. It is not suitable for fruit, vegetables and green salad. But it can be used for stuffed fresh pasta and even cooked food or leftovers.

FRUIT AND VEGETABLE BIN *

The salad crispers fitted inside the fridge have been specially designed for the purpose of keeping fruit and vegetables fresh and crisp. Open the humidity regulator (position B) if you want to store food in a less humid environment like fruit, or close it (position A) to store food in a more humid environment like vegetable.

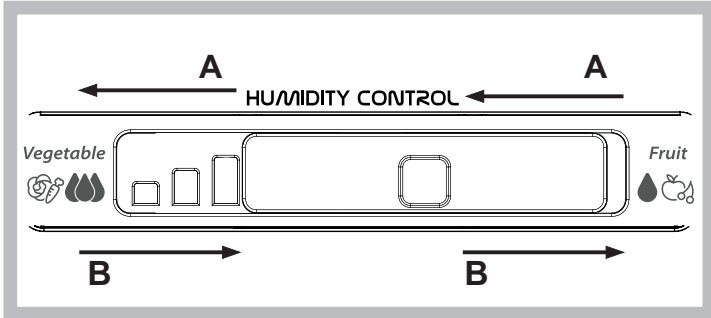

ICE DEVICE *

After pouring water in the special ice cups, place them in their places in the ice device. After about 2 hours, the ice cubes will be ready. In order to get the ice cubes, it will be sufficient to turn the two buttons to the right. The ice cubes will fall in to the tray below, ready to be used.

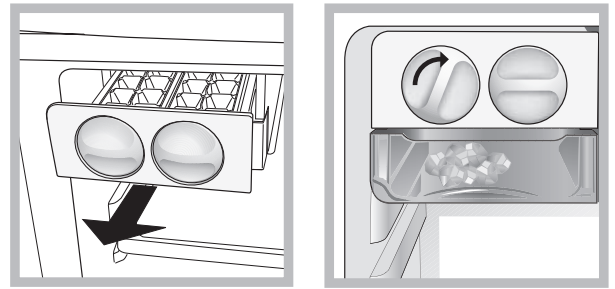

SHELVES *

Due to the special guides the shelves are removable and the height is adjustable, allowing easy storage of large containers and food.

ALARM TABLE

ALARM TYPE	SIGNAL	CAUSE	SOLUTION
Door open alarm.	Refrigerator Light blinks. Alarm Indicator blinks.	The door has remained open for more than 2 minutes.	Close the door or press the Stop Alarm to mute the acoustical alarm.
Temperature Alarm.	Refrigerator Light OFF.	The door has remained open for more than 4 minutes.	Close the door.
Malfunction.	Any temperature indicators blinks.	Product malfunction.	Contact the After-sales Service.

SOME OF THE FUNCTIONAL SOUNDS YOU MIGHT HEAR

A hissing sound when switching on the appliance for the first time or after a long pause.



A gurgling sound when refrigerant fluid enters into the pipes.



BRRR sound is from the compressor running.



Buzzing sound when water valve or fan start working.



A cracking sound when compressor starts.



The CLICK is from the thermostat which adjusts how often the compressor is running.



HOW TO STORE FOOD AND BEVERAGE

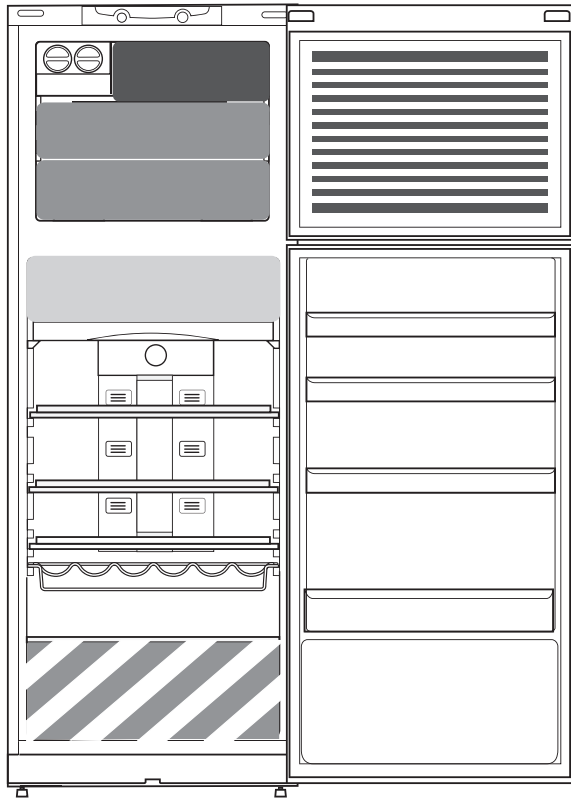

Legend



COOL ZONE

Suggested for the storage of beverage, milk and food as dairy food, delicatessen, yogurt, eggs, butter, sauces, pickles, desserts



COOLER ZONE:

FOOD CARE ZONE 0 °C / SAFE DEFROST *

Suggested for the storage of meat, fish, cold cuts, stuffed fresh pasta, cooked food, leftovers.

This zone is also suggested for food defrosting.



FRUIT & VEGETABLE DRAWER



FAST FREEZING ZONE DRAWER

Max cool zone suggested to freeze fresh food and cooked food.



NORMAL FREEZER DRAWERS

Suggested for the storage of frozen food and ice cream.



ICE CREAM LOADING IN THE BALCONIES AREA

Note: The Grey tone of the legend doesn't match with the color of drawers

FRIDGE COMPARTMENT

Use recyclable plastic, metal, aluminum and glass containers and cling film to wrap foods.

Always use closed containers for liquids and for food that may give off or be tainted by odor or flavor transfer or cover them.

If you have a little quantity of food to store in the refrigerator, we recommend to use the shelves above the crisper for fruits and vegetables since this is the coolest area of the compartment.

Foods which give off a large amount ethylene gas and those that are sensitive to this gas, such as fruit, vegetables and salad, should always be separated or wrapped so as not to reduce the storage life; for example do not store tomatoes together with kiwi fruits or cabbage.

To avoid bottles falling over, you can use the bottle holder (available on selected models).

Do not store food too close together to enable sufficient air circulation.

FREEZER COMPARTMENT

The freezer is the ideal storage location for store frozen food, make ice cubes and freeze fresh food in the freezer compartment. The maximum number of kilograms of fresh food that can be frozen within a 24-hour period is indicated on the rating plate (... kg/24h).

If you have a little quantity of food to store in the freezer, we recommend to use the coldest areas of your freezer compartment, corresponding to the middle area.

PRODUCT FICHE

 [www](http://www.docs.whirlpool.eu) The product fiche with energy data of this appliance can be downloaded from Whirlpool website docs.whirlpool.eu

HOW TO OBTAIN THE USE AND CARE GUIDE

>  [www](http://www.docs.whirlpool.eu) Download the Use and Care Guide from our website docs.whirlpool.eu (you can use this QR Code), specifying the product's commercial code.

> Alternatively, contact our Client After-sales Service.



CONTACTING OUR AFTER-SALES SERVICE

You can find our contact details in the warranty manual. When contacting our Client After-sales Service, please state the codes provided on your product's identification plate.

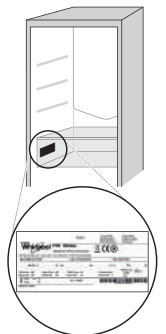

19514224601

Printed in Italy

يمكنك تنزيل تعليمات السلامة ودليل الاستخدام والعناية من خلال زيارة موقعنا على docs.whirlpool.eu واتباع التعليمات بظهر الكتاب.



نشكرك على شرائك أحد منتجات شركة WHIRLPOOL للحصول على مزيد من المساعدة والدعم الشامل، يرجى تسجيل منتجك على الموقع www.whirlpool.eu/register



قبل استخدام الجهاز اقرأ دليل الصحة والسلامة بعناية.

شرح المنتج

الجهاز

1. جهاز الثلج*
 2. الفريزر السريع*
 3. حجرة الفريزر والتخزين
 4. منطقة العناية بالأطعمة 0 درجة مئوية / الإذابة الآمنة*
 5. الأرفف
 6. رف للزجاجات*
 7. درج الفاكهة والخضروات
 8. الأرفف القابلة للتحرك*
 9. رف به فلتر الماء*
 10. خزان الماء أكو*
 11. موزع الماء
 12. مؤشر درجة الحرارة*
 13. رف للزجاجات
 14. لوحة التحكم
 15. أرجل ضبط الاستواء
- * يختلف باختلاف العدد و/أو الوضع، متاح فقط في موديلات معينة.

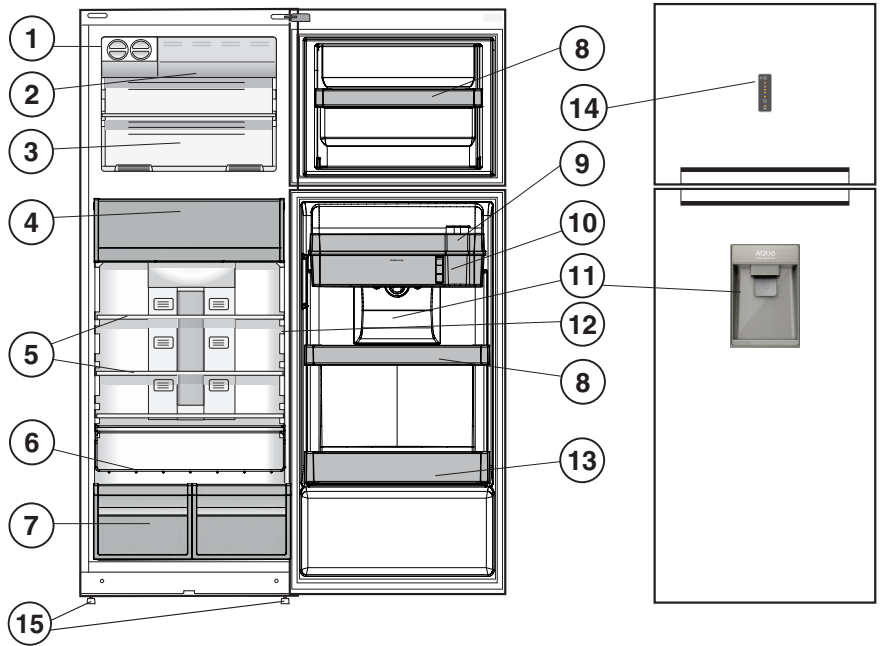

لوحة التحكم

1. التشغيل/الإيقاف
2. مؤشر درجة حرارة التلاجة
3. ضبط درجة حرارة التلاجة
4. مؤشر التجميد السريع
5. زر التجميد السريع

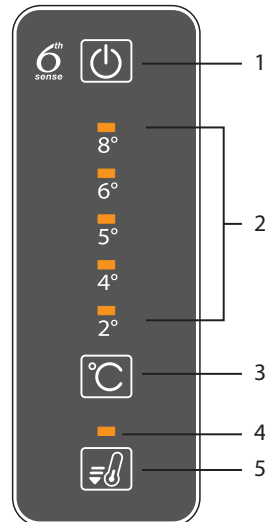

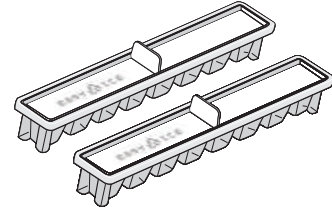
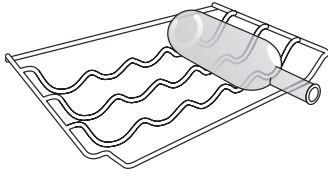

الاستخدام لأول مرة

كيفية بدء تشغيل الجهاز

عند توصيل الجهاز بالتيار الكهربائي، سوف تضيء شاشة العرض، وسوف تظهر جميع الأيقونات على الشاشة لمدة ثانية (1) واحدة تقريباً. إضاءة إعدادات قيم (المصنع) الافتراضية لحيز التبريد، إعدادات حجرة التجميد.

بعد توصيل الجهاز بالتيار الكهربائي، سوف يبدأ الجهاز أوتوماتيكياً في التشغيل. بعد بدء تشغيل الجهاز، انتظر لمدة من 4 إلى 6 ساعات قبل وضع الطعام داخل الثلاجة وداخل حيز التجميد.

الاستخدام اليومي

انظر دليل الاستخدام والعناية لمزيد من التفاصيل حول الوظائف | انظر الصفحة الأخيرة لمزيد من المعلومات حول كيفية الحصول على دليل الاستخدام والعناية

الوظائف

التشغيل/الإيقاف

يمكن تشغيل المنتج كاملاً (الثلاجة والفرزير) بالضغط على لزر لمدة ثانيتين. تظهر آخر قيمة مضبوطة على الواجهة البيئية. اضغط على الزر لإيقاف الجهاز. تصدر إشارة صوتية لتأكيد «الانتقال إلى وضع الأيقاف».



2. في حال عدم ظهور كلمة "OK" فهذا يعني أن درجة الحرارة عالية للغاية: اضبط درجة حرارة أقل وانتظر لمدة 10 ساعات حتى تستقر درجة الحرارة.

تحقق من إضاءة المؤشر مرة أخرى: عند الضرورة، أعد ضبطه بعد عملية البدء. في حال إضافة كميات كبيرة من الطعام أو في حال تكرار فتح باب الثلاجة، فمن الطبيعي ألا يظهر المؤشر OK. انتظر ما لا يقل عن 10 ساعات قبل ضبط مضبض تشغيل الثلاجة على إعداد أعلى.

درجة حرارة الثلاجة
لتعديل درجة حرارة الثلاجة، اضغط على زر درجة حرارة الثلاجة. يمكن ضبط درجة حرارة الثلاجة بين +2 درجة مئوية و+8 درجة مئوية كما هو موضح بواسطة مصابيح حرارة الثلاجة. وهي تشير إلى درجة حرارة حيز الثلاجة. حيث تتيح لك تغيير قيم درجات حرارة الثلاجة بطريقة دورية، كما تأكد درجة الحرارة المختارة في الواجهة البيئية.

موزع وخزان الماء أكوأ
تشترك لاستخدام فلتر الكربون، يقوم موزع الماء بالإمداد بالماء النقي المفلتر دون الحاجة إلى فتح باب الثلاجة. سيقلل هذا من عدد مرات فتح الباب مما يقلل من استهلاك المنتج للكهرباء.
هام: في أول مرة تستخدم فيها نظام أكوأ أو بعد عدم الاستخدام لفترة طويلة أغسل الخزان والفلتر بالماء.

زر التجميد السريع
ينبغي استخدام وظيفة التجميد السريع لتجميد الأطعمة الطازجة. عند الضغط على الزر يضيء مؤشر التبريد السريع.



تركيب فلتر أكوأ وتغييره
يجب خلع فلتر أكوأ من حقيبة رقائق الألومنيوم الموجودة في درج الصندوق. www.whirlpool.com تجد التعليمات التفصيلية في دليل الاستخدام والعناية الذي يمكن تنزيله من موقع الإنترنت.
هام: في حالة ترك الفلتر جافاً لمدة طويلة قد تقل كفاءته. قم بغمر الفلتر في المياه لاستعادة كفاءته المثالية.

مؤشر درجة الحرارة *
يوضح مؤشر درجة الحرارة لك إذا كانت درجة الحرارة في هذا التجميد باردة بالدرجة الكافية للتخزين باستخدام الكلمة "OK".
1. تحقق من ظهور كلمة "OK" بوضوح بإضاءة المؤشر (اطلع على الصورة أدناه).

منطقة العناية بالطعام 0 درجة مئوية / إزالة الثلج الآمن *
حجيرة مصممة للحفاظ على الأطعمة الحساسة مثل اللحوم والأسماك طازجة. إن انخفاض درجة الحرارة في الحجيرة يجعل من الممكن الحفاظ على الطعام لأسبوع واحد - وأجريت الاختبارات على منتجات اللحوم - دون تغيير عناصرها الغذائية ومظهرها أو نكهتها. كما أن الحجيرة أيضاً مناسبة للعناية لإذابة الثلج عن الطعام الصحي، كما أن إذابة الثلج في درجة حرارة منخفضة يمنع أي انتشار للكائنات الحية الدقيقة، وفي الوقت نفسه يحفظ مذاقه وخواصه الحسية. كما أنه مناسب للفاكهة والخضروات والسلطة الخضراء. ولكن يمكن

جهاز الثلج*
بعد سكب الماء في مكعبات الثلج الخاصة، ضعهم في مكانهم في جهاز الثلج. بعد حوالي ساعتين، تكون مكعبات الثلج جاهزة للحصول على مكعبات الثلج، يكفي تحريك الزرين لليمين. ستسقط مكعبات الثلج في الصينية أدناه وتكون جاهزة للاستخدام.

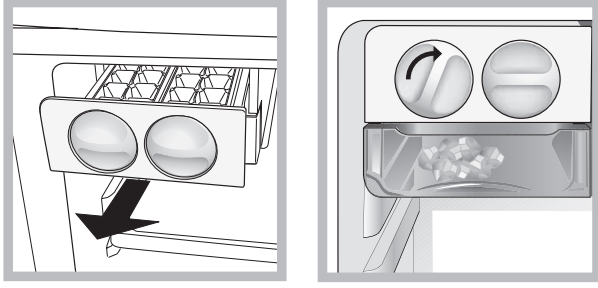

* الأرفف

بسبب الأدلة الخاصة، تعتبر الأرفف قابلة للإزالة والارتفاع قابلاً للضبط مما يتيح تخزين الحاويات الكبيرة بسهولة وكذلك الأطعمة.

استخدامها للمكرونة الطازجة المحشوة وحتى للطعام المطهو وبقياء الطعام.

سلة الفواكه والخضراوات *

تم تصميم أدرج السلطات خصيصاً للحفاظ على الفاكهة والخضراوات في حالة طازجة ونضرة. إذا كنت تريد تخزين الأطعمة مثل الفواكه في بيئة أقل رطوبة، افتح منظم الرطوبة (الوضع B)، وأغلقه (الوضع A) لتخزين الأطعمة مثل الخضراوات في بيئة ذات رطوبة مرتفعة نسبياً.

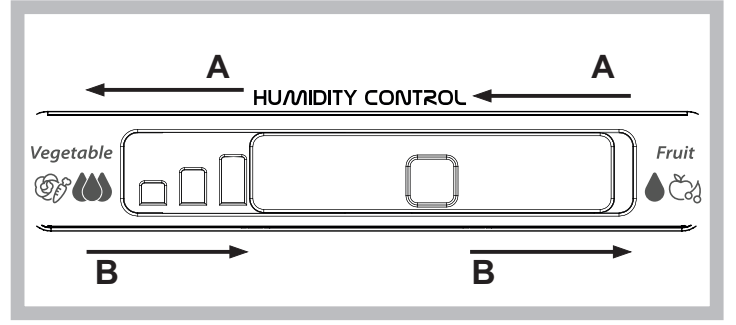

جدول التحذيرات

نوع الإنذار	الإشارة	السبب	الحل
إنذار فتح الباب.	وميض لمبة الثلجة. مؤشر الإنذارات يضيء.	ظل الباب مفتوحاً لمدة تزيد عن 2 دقائق.	أغلق الباب أو اضغط على وظيفة إسكات الإنذار لإسكات الإنذار الصوتي.
إنذار درجة الحرارة.	إطفاء مصباح الثلجة.	ظل الباب مفتوحاً لمدة تزيد عن 4 دقائق.	أغلق الباب.
عطل.	وميض أي مؤشر لدرجة الحرارة.	عطل في المنتج.	اتصل بخدمة ما بعد البيع.

بعض الأصوات الوظيفية التي يمكن أن تسمعها

وصوت «بررررر» عندما يتم تشغيل الكمبريسور.



صوت قرقرة عندما يدخل سائل التبريد في الأنابيب.



صوت تشويش عند تشغيل الجهاز للمرة الأولى أو بعد فترة توقف طويلة.



أما صوت النقر فيأتي من الترموستات التي تضبط عدد مرات تشغيل الكمبريسور.



صوت تكسير عندما يبدأ الكمبريسور في العمل.



صوت أزيز عندما يبدأ صمام الماء أو المروحة في العمل.



طريقة تخزين الأطعمة والمشروبات

مفتاح الأشكال

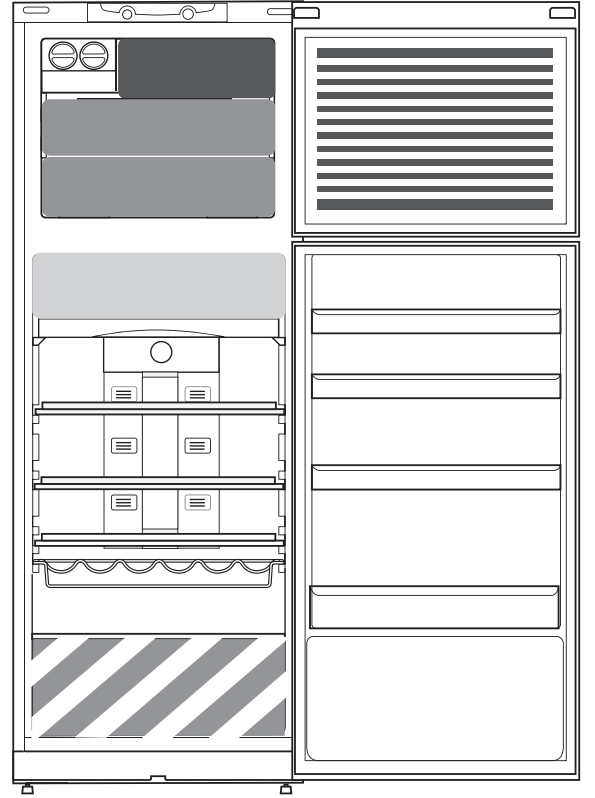

منطقة التبريد

من المقترح أن يستخدم لتخزين المشروبات والحليب والمواد الغذائية ومنتجات الألبان، والأطعمة المعلبة، واللين، والبيض، والزبدة والصلصات والمخللات والحلويات

المنطقة الأكثر برودة:

منطقة العناية بالطعام 0°م / إزالة الثلج الآمن *
من المقترح أن تستخدم لتخزين اللحوم والأسماك واللحوم الباردة والمكرونات الطازجة المحشوة والطعام المطهو وبقايا الطعام.
من المقترح أن تستخدم هذه المنطقة أيضًا لإذابة الثلج عن الطعام.

درج الخضروات والفاكهة

درج منطقة التجميد السريع

يقترح استخدام منطقة أقصى تبريد لتجميد الأطعمة الطازجة والطعام المطهو.

أدراج عادية للمجمد

من المقترح أن تستخدم لتخزين الطعام المجمد والأيس كريم.

يوضع الأيس كريم في منطقة الأرفف الخارجية

ملاحظة لا يتوافق اللون الرمادي بمفتاح الأشكال مع لون الأدراج

حيز التبريد

استخدم أوعية بلاستيكية أو معدنية أو ألومنيوم أو زجاجية قابلة لإعادة التدوير ورقائق البلاستيك لتخزين الأطعمة.

اقتصر دائما على استخدام الأوعية المغلقة لحفظ السوائل أو الأطعمة التي قد يصدر عنها رائحة أو التي تتأثر بالروائح والنكهات الأخرى، أو قم بتغطيتها.

إذا لم يكن لديك سوى كمية ضئيلة من الطعام لوضعها في الثلاجة، نوصي باستخدام الأرفف أعلى درج تخزين الفاكهة والخضراوات، حيث تعد هذه ابرد منطقة في حيز التبريد.

حيز التجميد

الفريزر هي مكان التخزين المثالي للطعام المجمد وإعداد كميات الثلج وتجميد الأطعمة الطازجة في حيز التجميد.
عدد الكيلو جرامات الأقصى للأطعمة الطازجة الممكن تجميدها لمدة 24 ساعة مابين على لوحة الصنع (...كجم/24 ساعة).
إذا كانت لديك كمية قليلة من الطعام تريد تخزينها في الفريزر، فنحن ننصحك باستخدام أكثر منطقة برودة في حيز التجميد، وهي المنطقة الوسطى.

يجب دائما فصل الأطعمة التي يصدر عنها كمية كبيرة من غاز الإيثيلين والأطعمة التي تتأثر بهذا الغاز، مثل الفاكهة والخضراوات والسلطة أو لفها حتى لا يقل العمر التخزيني لها، علي سبيل المثال، لا تقم بتخزين الطماطم مع فاكهة الكيوي أو الكرنب.

لتجنب سقوط الزجاجات، يمكنك استخدام حامل الزجاجات (متوفر في موديلات معينة).

لا تقم بتخزين الأطعمة ملاصقة لبعضها، للسماح بتدوير كاف للهواء.

ملف المنتج

www يمكن تنزيل كتيب المنتج مع بيانات الطاقة الخاصة بهذا الجهاز من موقع الإنترنت الخاص بشركة Whirlpool docs.whirlpool.eu

كيفية الحصول على دليل الاستخدام والعناية

< www قم بتنزيل دليل الاستخدام والعناية من موقعنا على الإنترنت docs.whirlpool.eu (يمكنك استخدام رمز الاستجابة السريع RQ هذا)، مع تحديد الرمز التجاري للمنتج.

< وكبديل، يمكنك الاتصال بخدمة ما بعد البيع لدينا.

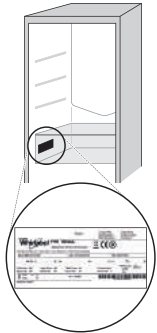

19514224601

طبع في إيطاليا

РЪКОВОДСТВО ЗА ВСЕКИДНЕВНА СПРАВКА

**БЛАГОДАРИМ ВИ, ЧЕ ЗАКУПИХТЕ
ПРОДУКТ НА WHIRLPOOL**



За да получавате по-пълно съдействие и поддръжка, регистрирайте Вашия уред на www.whirlpool.eu/register



Можете да свалите „Инструкции за безопасност“ и „Ръководство за употреба и поддръжка“ от нашия уебсайт docs.whirlpool.eu, както и да следвате инструкциите на задната корица на тази книжка.



Преди да използвате уреда, прочетете внимателно ръководството за Здраве и безопасност при работа.

ОПИСАНИЕ НА ПРОДУКТА

УРЕД

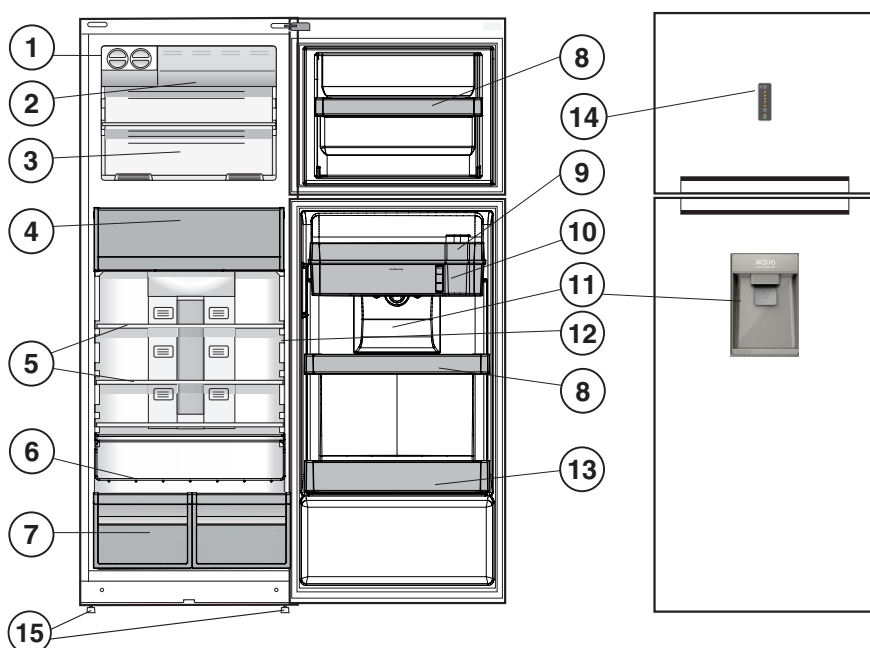

1. Устройство за лед *
2. Бърз фризер *
3. Отделение за съхранение и фризер
4. Зона грижа за храната 0 °C / Безопасно размразяване *
5. Рафтове *
6. Поставка за бутилки*
7. Чекмедже за плодове и зеленчуци *
8. Подвижни полици *
9. Рафт с филтър за вода *
10. Резервоар за вода *
11. Диспенсър за вода
12. Индикатор на температурата *
13. Рафт за бутилки
14. Контролен панел
15. Нивелиращи крачета

* Различава се по брой и/или разположение и е налично само за някои модели.

ПАНЕЛ ЗА УПРАВЛЕНИЕ

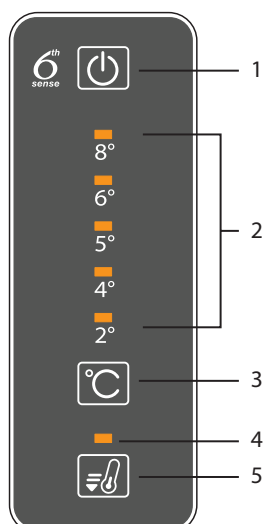

1. Вкл./Изкл.
2. Индикатор за температура на хладилника
3. Настройки на температурата на хладилника
4. Светлинен индикатор за "Бързо замразяване"
5. Бутон "Бързо замразяване"

ПРИНАДЛЕЖНОСТИ

БЪРЗ ЛЕД

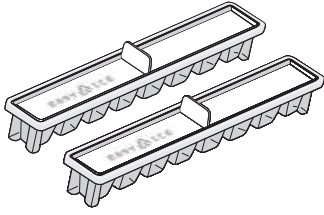

ПОСТАВКА ЗА БУТИЛКИ

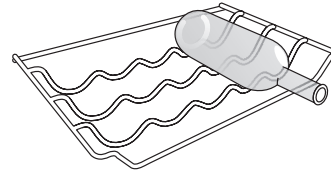

УПОТРЕБА ЗА ПЪРВИ ПЪТ

КАК ДА ВКЛУЧИТЕ УРЕДА

След включването на уреда в електрическата мрежа той започва да работи автоматично. След като уредът заработи, изчакайте най-малко от 4 до 6 часа, преди да поставите храна в хладилника или в отделението на фризера.

Когато уредът се свърже към захранването, дисплеят светва и всички икони се появяват на дисплея за около 1 секунда. Стойностите по подразбиране (фабрични) на настройките на хладилника/хладилното отделение светват.

ВСЕКИДНЕВНА УПОТРЕБА

За по-подробно описание на функциите вж. ръководството "Употреба и поддръжка" / вж. последната страница за информация как да се сдобие с ръководството "Употреба и поддръжка"

ФУНКЦИИ

ВКЛ./ИЗКЛ.

Целият уред (и хладилното, и фризерното отделение) може да се включи, като натиснете и задържите за 2 секунди този бутон. Интерфейсът показва последно зададената стойност. Натиснете този бутон, за да изключите уреда. Звуков сигнал ще потвърди "комутацията на уреда е изключена".



ТЕМПЕРАТУРА НА ХЛАДИЛНИКА

За да регулирате температурата на хладилника, натиснете бутона Fridge °C (Темп. на хладилника). Температурата на хладилника може да се настрои между +2°C и +8 , както е посочено от светодиодите за температура на хладилника. Тази функция показва температурата в хладилното отделение. Тя позволява циклична промяна на стойностите на температурата на хладилника; тя също така потвърждава на интерфейса избраната температура.

БУТОН "БЪРЗО ЗАМРАЗЯВАНЕ"

Бързото замразяване се използва за замразяване на пресни храни. Когато бутонът е натиснат, светва индикаторът "Бързо замразяване".



ИНДИКАТОР НА ТЕМПЕРАТУРАТА *

Индикаторът за температурата дава информация с думата "OK" дали температурата вътре в уреда е достатъчно ниска за съхранение на храни.

1. Проверете дали думата OK се появява ясно на светлинния индикатор (вж. картинката по-долу).



2. Ако думата "OK" не се появява, това значи, че температурата в твърде висока: задайте по-ниска температура и изчакайте около 10 часа, докато температурата се стабилизира.

Проверете отново светлинния индикатор: ако е необходимо, го пренастройте, като изпълните описания процес. Ако са поставени големи количества храни или ако вратичката на хладилника се отваря често, е нормално индикаторът да не показва OK. Изчакайте поне 10 часа, преди да настроите ключа РАБОТА НА ХЛАДИЛНИКА на по-висока стойност.

ДИСПЕНСЪР И РЕЗЕРВОАР ЗА ВОДА

Благодарение на карбоновия филтър, диспенсърът за вода предоставя прясна, филтрирана вода, без да е необходимо да се отваря вратичката на хладилника. Това ще намали броя на отварянията на вратичката, което от своя страна намалява консумацията на енергия на уреда.

Важно: Когато използвате диспенсера за първи път или след дълъг период на неизползване, измийте резервоара и филтъра с вода.

МОНТИРАНЕ И СМЯНА НА ФИЛТЪРА ЗА ВОДА

Филтърът за вода трябва да се извади от фолиевия плик, който се намира в чекмеджето crisper.  Подробни указания са налични в ръководството за употреба и поддръжка, което можете да изтеглите от уебсайта.

Важно: Ако филтърът е оставен сух за дълъг период от време, работните му качества намаляват. Потопете филтъра във вода за няколко секунди, за да възстановите оптималната му работа.

ЗОНА ГРИЖА ЗА ХРАНТА 0 °C / БЕЗОПАСНО РАЗМРАЗЯВАНЕ *

Отделение, създадено да запазва пресни деликатни храни като месо и риба. Ниската температура в отделението позволява съхранението на храни до една седмица - проведени са тестове с месни продукти - без те да променят хранителните си качества, външен вид и вкус.

Освен това отделението е много подходящо за здравословно размразяване на храни, тъй като размразяването при ниска температура не позволява развитието на микроорганизми в храните, като в същото време запазва техния вкус и органолептични качества. Отделението не е подходящо за плодове, зеленчуци и зелени салати. То обаче може да се използва за съхраняване на прясна паста и дори сготвени или недоизядени храни.

ЧЕКМЕДЖЕ ЗА ПЛОДОВЕ И ЗЕЛЕНЧУЦИ *

Чекмеджетата за салати Crisper в хладилника са специално проектирани с цел запазването на плодовете и зеленчуците свежи и хрупкави. Отворете регулатора за влагата (позиция B), ако желаете да съхранявате храни в по-суха среда, напр. плодове, или го затворете (позиция A), за да съхранявате храни в по-влажна среда, напр. зеленчуци.

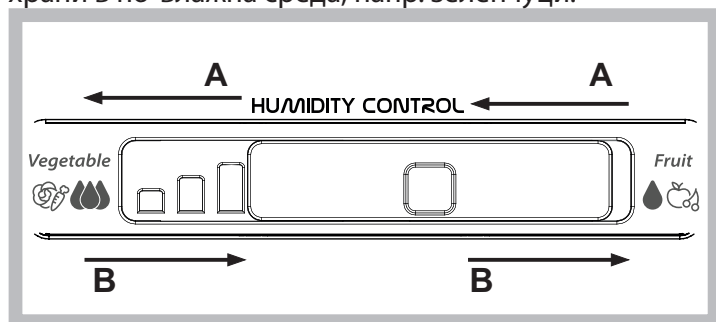

УСТРОЙСТВО ЗА ЛЕД *

След като сте налили вода в специалните формички за лед, поставете ги на местата им в устройството за лед. След около 2 часа ледените кубчета ще са готови. За да вземете кубчета лед, е достатъчно да завъртите двата бутона надясно. Ледените кубчета ще паднат в тавичката отдолу, готови за консумация.

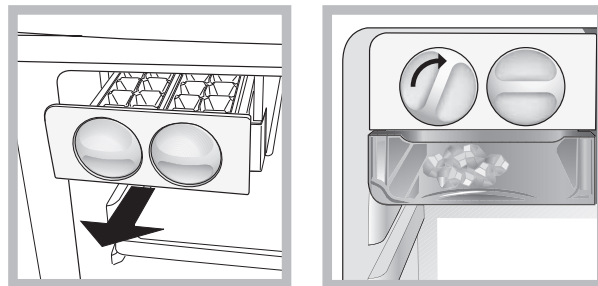

РАФТОВЕ *

Благодарение на специалните водачи, рафтовете са подвижни, а височината им е регулируема, което позволява лесното съхранение на големи съдове и храни.

ТАБЛИЦА СЪС ЗВУКОВИ СИГНАЛИ

ВИД ЗВУКОВ СИГНАЛ	СИГНАЛИЗАЦИЯ	ПРИЧИНА	РЕШЕНИЕ
Звуков сигнал за отворена вратичка.	Осветлението на хладилника примигва. Индикаторът за аларма мига.	Вратичката е оставена отворена за повече от 2 минути.	Затворете вратичката или натиснете "Спиране на аларма" за заглушаване на звуковата аларма.
Температурна аларма.	Осветлението на хладилника ИЗКЛ.	Вратичката е оставена отворена за повече от 4 минути.	Затворете вратичката.
Неизправност.	Някой от температурните индикатори премигва.	Неизправност на уреда.	Свържете се с отдела за следпродажбено обслужване.

НЯКОИ ОТ ШУМОВЕТЕ ПРИ РАБОТА, КОИТО МОЖЕТЕ ДА ЧУЕТЕ

Свистене при включване на уреда за първи път или след дълга пауза.



Клокочене, когато охлаждащата течност влиза в тръбите.



Звук "БРРР" при работа на компресора.



Бръмчене, когато водна клапа или вентилатор започне да работи.



Щракане, когато компресорът се включи.



Щракването е от термостата, който регулира честотата на работата на компресора.



КАК ДА СЕ СЪХРАНЯВАТ ХРАНИ И НАПИТКИ

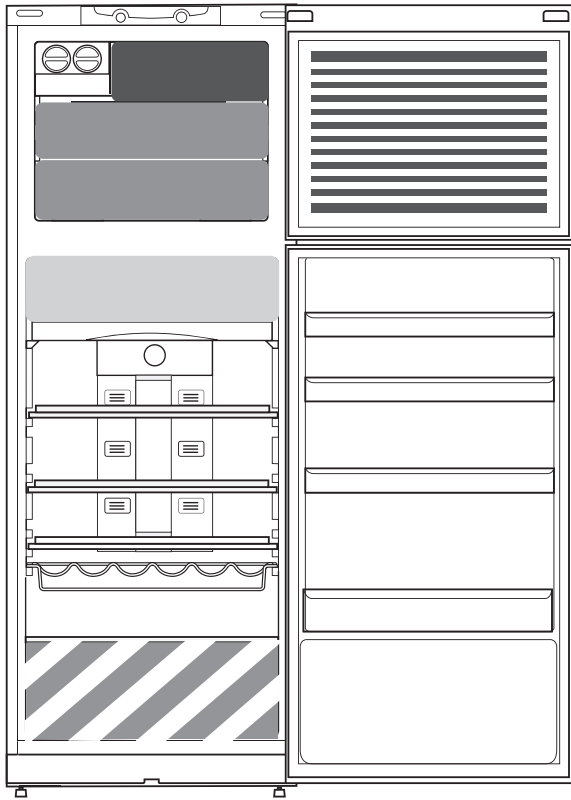

Легенда



ХЛАДНА ЗОНА

Препоръчва се за съхранение на напитки, мляко и храни като млечни продукти, деликатеси, кисело мляко, яйца, масло, сосове, кисели краставички, десерти

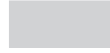

ХЛАДНА ЗОНА:

ЗОНА ГРИЖА ЗА ХРАНАТА 0 °C / БЕЗОПАСНО РАЗМРАЗЯВАНЕ *

Препоръчва се за съхраняване на месо, риба, студени колбаси, прясна паста с пълнеж, готвени ястия, остатъци.

Тази зона се препоръчва също за размразяване на продукти.



ЧЕКМЕДЖЕ ЗА ПЛОДОВЕ И ЗЕЛЕНЧУЦИ



ЧЕКМЕДЖЕ НА ЗОНАТА ЗА БЪРЗО ЗАМРАЗЯВАНЕ

Макс. студена зона - Препоръчва се за замразяване на пресни и сготвени храни.



ЧЕКМЕДЖЕТА ЗА НОРМАЛНО ЗАМРАЗЯВАНЕ

Препоръчва се за съхраняване на замразени храни и сладолед.



ЗАРЕЖДАНЕ НА СЛАДОЛЕД В ЗОНАТА С РАФТОВЕ

Забелжка: Сивият тон на легендата не съответства на цвета на чекмеджетата

ОТДЕЛЕНИЕ НА ХЛАДИЛНИКА

Използвайте пластмасови, метални, алуминиеви и стъклени контейнери, които могат да се рециклират, както и опаковъчно фолио за обвиване на храните.

Винаги използвайте затворени контейнери за течности и за храни, които отделят или могат да поемат миризми или вкус, или ги покривайте.

Ако имате малко количество храна за съхранение в хладилника, препоръчваме да използвате рафтовете над чекмеджето за плодове и зеленчуци, тъй като това в най-студената област от отделението.

Храни, които отдават голямо количество етилен, и храни, които са чувствителни към този газ, като плодове, зеленчуци и салати, трябва винаги да бъдат разделяни или увивани във фолио, за да не се намалява тяхната годност; например, не съхранявайте домати заедно с киви или зеле.

За избягване на падането на бутилки можете да използвате поставката за бутилки (налични при определени модели).

Не съхранявайте храните прекалено близо една до друга за позволяване на достатъчно циркулация на въздух.

ОТДЕЛЕНИЕ НА ФРИЗЕРА

Фризерът е идеалното място за съхранение на замразени храни, правене на ледени кубчета и замразяване на пресни храни в отделението на фризера.

Максималното количество в килограми от пресни храни, които могат да се замразят в рамките на период от 24 часа, е посочено на табелката с основните данни (... kg/24h).

Ако имате малко количество храна за съхранение във фризера, препоръчваме да използвате най-студените области на отделението на фризера, които съответстват на средната област.

ЕТИКЕТ С ДАННИ ЗА УРЕДА

 Листовката с данни за енергийните показатели на този уред може да бъде изтеглена от уебсайта на Whirlpool docs.whirlpool.eu

КАК ДА СЕ СНАБДИТЕ С РЪКОВОДСТВОТО ЗА ИЗПОЛЗВАНЕ И ПОДДРЪЖКА

>  Изтеглете Ръководството за употреба и поддръжка от нашия уебсайт docs.whirlpool.eu (можете да използвате този QR код), като посочите търговския код на продукта.



> Друга възможност е да се свържете с нашия отдел за следпродажбено обслужване на клиенти.

СВЪРЗВАНЕ С ОТДЕЛА ЗА СЛЕДПРОДАЖБЕНО ОБСЛУЖВАНЕ

Информацията за контакт е посочена в ръководството за гаранционно обслужване. При контакт с отдела за следпродажбено обслужване на клиенти съобщавайте номерата, посочени на заводската табелка на вашия уред.

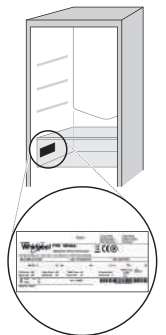

19514224601

Отпечатано в Италия

PŘÍRUČKA

PRO KAŽDODENNÍ POUŽITÍ



DĚKUJEME VÁM ZA NÁKUP VÝROBKU ZNAČKY WHIRLPOOL

Pro komplexnější pomoc a podporu zaregistrujte prosím svůj výrobek na webových stránkách www.whirlpool.eu/register.



Na našich webových stránkách docs.whirlpool.eu si můžete stáhnout bezpečnostní pokyny a návod k použití a údržbě, přičemž se držte pokynů uvedených na zadní straně této brožury.



Předtím než tento spotřebič použijete, pečlivě si přečtěte příručku s názvem Zdraví a bezpečnost.

POPIS SPOTŘEBIČE

SPOTŘEBIČ

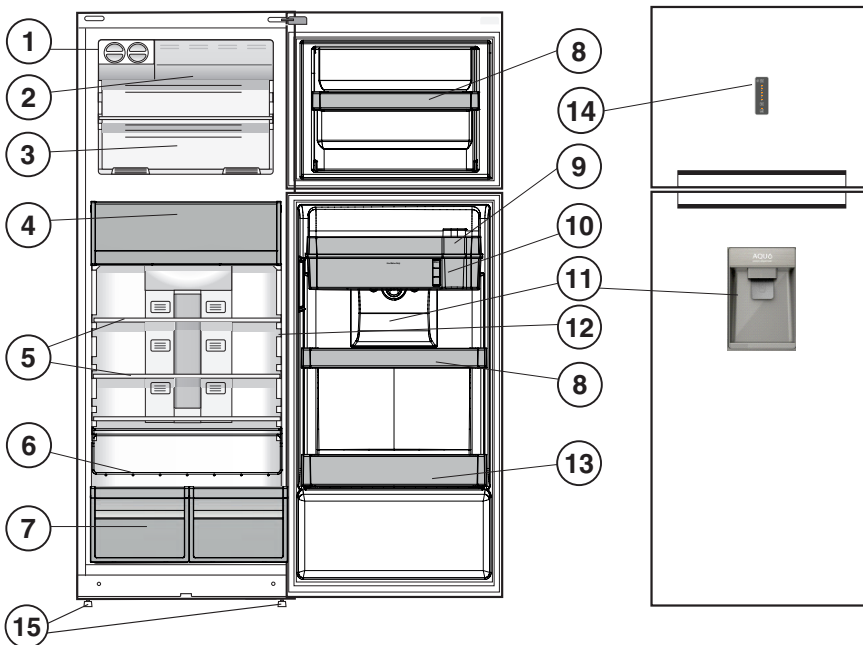

1. Zařízení na tvorbu ledu *
2. Oddíl rychlého zmrazování*
3. Mrazicí a úložný oddíl
4. Nulová zóna 0 °C / bezpečné rozmrazování *
5. Poličky *
6. Držák na láhve *
7. Zásuvka na ovoce a zeleninu *
8. Nastavitelné poličky *
9. Příhrádka s vodním filtrem *
10. Nádrž na vodu *
11. Zásobník na vodu
12. Kontrolka pro teplotu *
13. Příhrádka na láhve
14. Ovládací panel
15. Nastavitelné nožičky

* Liší se podle počtu a/nebo umístění týkajících se jen určitých modelů.

OVLÁDACÍ PANEL

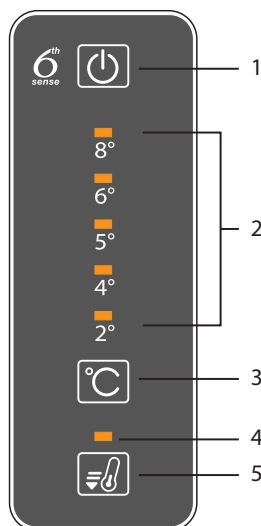

1. Zapnout/Vypnout
2. Kontrolka „Teplota chladničky“
3. Nastavení teploty chladničky
4. Kontrolka „Rychlé mražení“
5. Tlačítko „Rychlé mražení“

PŘÍSLUŠENSTVÍ

„EASY ICE“ – SNADNÁ PŘÍPRAVA LEDU

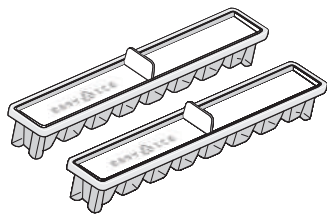

POLICE NA LÁHVE

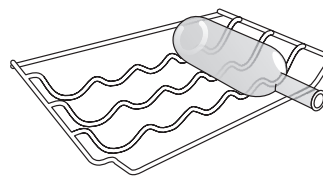

PŘED PRVNÍM POUŽITÍM

ZAPNUTÍ SPOTŘEBIČE

Po zapojení do sítě se spotřebič automaticky spustí. Po spuštění spotřebiče počkejte alespoň 4–6 hodin a teprve pak vložte potraviny do chladicího i mrazicího oddílu.

Po připojení spotřebiče k elektrické síti se rozsvítí displej a na 1 sekundu se zobrazí všechny ikony. Rozsvítí se hodnoty výchozího nastavení (tovární nastavení) chladicího/mrazicího oddílu.

DENNÍ POUŽÍVÁNÍ

Více podrobností o funkcích je uvedeno v příručce Používání a údržba / na poslední straně naleznete informace o možnosti získání příručky Používání a údržba

FUNKCE

ZAPNOUT/VYPNOUT

Obě části spotřebiče (jak chladničku, tak mrazničku) lze zapnout stiskem a podržením tohoto tlačítka po dobu 2 sekund. Na dotykové ploše displeje se zobrazí poslední nastavená hodnota. Pro vypnutí spotřebiče stiskněte toto tlačítko. Vypnutí spotřebiče bude potvrzeno zvukovým signálem.



TEPLOTA CHLADNIČKY

Ke změně teploty chladničky použijte tlačítko Fridge °C. Teplotu chladničky lze nastavit v rozmezí +2 °C až +8 °C, jak ukazují LED kontrolky teploty chladničky. Zobrazuje se teplota uvnitř chladničky. To vám umožňuje měnit teplotu uvnitř chladničky opakovaně; potvrzení zvolené teploty se zobrazí na dotykové ploše displeje.

TLAČÍTKO „RYCHLÉ MRAŽENÍ“

Funkce „Rychlé mražení“ je určena pro mrazení čerstvých potravin. Po stisknutí tlačítka této funkce se rozsvítí kontrolka „Rychlé mražení“.



KONTROLKA PRO TEPLOTU *

Kontrolka pro teplotu vás zprávou „OK“ informuje o skutečnosti, že teplota v tomto oddílu dostatečně klesla a že je do něj možné vložit potraviny.

1. Zkontrolujte, zda se zpráva „OK“ na kontrolce objevila zřetelně.



2. Pokud se zpráva „OK“ neobjeví, znamená to, že teplota je stále příliš vysoká: nastavte nižší teplotu a vyčkejte přibližně 10 hodin, dokud se teplota nestabilizuje. Opět ověřte stav kontrolky: v případě potřeby upravte nastavení podle výchozího postupu. Pokud jste do chladničky uložili velké množství potravin nebo často otevírali dvířka, není chybou, že se zpráva „OK“ neobjeví. Vyčkejte alespoň 10 hodin, než pomocí OTOČNÉHO VOLIČE CHLADNIČKY nastavíte vyšší teplotu.

ZÁSObNÍK A NÁDRŽ NA VODU

Díky uhlíkovému filtru teče ze zásobníku vody čerstvá přefiltrovaná voda a není třeba otevírat dvířka chladničky. Takto se snižuje četnost otevírání dvířek a společně s tím klesá i spotřeba energie.

Upozornění: Při prvním použití vodního filtru nebo poté, co nebyl delší dobu používán, omyjte nádrž a filtr vodou.

NASAZENÍ A VÝMĚNA VODNÍHO FILTRU

Vodní filtr naleznete v zásuvce na ovoce a zeleninu [www](#) a je třeba jej vyjmout z plastového obalu. Podrobné informace naleznete v Návodu k použití a údržbě, který je k dispozici na [WEBOVÝCH STRÁNKÁCH](#).

Upozornění: Je-li filtr ponechán delší dobu vyschlý, může to snížit jeho účinnost. Ponořte filtr na několik vteřin do vody, abyste obnovili jeho optimální funkci.

NULOVÁ ZÓNA 0 °C / BEZPEČNÉ ROZMRAZOVÁNÍ *

Oddíl, který je určen k udržení čerstvosti choulostivých potravin, jako je maso a ryby. Nízká teplota v tomto oddílu umožňuje skladovat potraviny po dobu až jednoho týdne (testování bylo provedeno u masových výrobků), aniž by došlo ke změně nutričních hodnot, vzhledu a chuti.

Tento oddíl je rovněž velmi vhodný pro zdravé rozmrazování potravin, neboť rozmrazování při nízkých teplotách brání množení mikroorganismů a současně pomáhá uchovat jejich chuť a organoleptické vlastnosti. Není určen pro skladování ovoce, zeleniny a listových salátů. Lze jej však využít pro skladování plněných čerstvých těstovin, právě uvařeného jídla nebo nedojedených jídel.

ZÁSUVKA NA OVOCE A ZELENINU *

Zásuvky na ovoce a zeleninu umístěné uvnitř chladničky byly speciálně navrženy tak, aby uchovávaly čerstvost a křehkost ovoce a zeleniny. Otevřete regulátor vlhkosti (poloha B), pokud si přejete skladovat potraviny při menší vlhkosti okolního vzduchu, jako např. ovoce, nebo jej zavřete (poloha A) pro skladování potravin, jako např. zelenina, při vyšší vlhkosti okolního vzduchu.

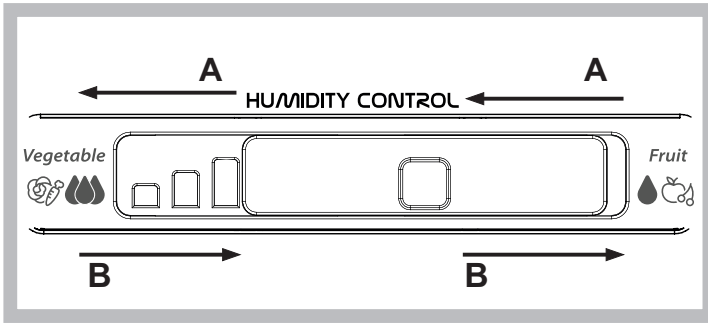

ZAŘÍZENÍ NA TVORBU LEDU *

Do speciálních tvořítek na led napustěte vodu a uložte je na určené místo do zařízení na tvorbu ledu. Přibližně po 2 hodinách budou ledové kostky připraveny k použití. Přejete-li si vyjmout ledové kostky, postačí otočit oběma tlačítky doprava. Ledové kostky vypadnou do nádoby umístěné vespod a jsou již připraveny k použití.

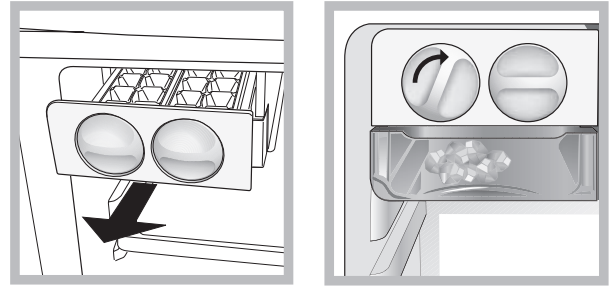

POLIČKY *

Díky speciálním vodicím drážkám jsou poličky vyjímatelné a jejich výšku lze přizpůsobit, aby bylo možné uskladnit i velké nádoby a potraviny větších rozměrů.

TABULKA VÝSTRAŽNÝCH SIGNÁLŮ

TYP VÝSTRAHY	SIGNALIZACE	PŘÍČINA	ŘEŠENÍ
Upozornění na otevřená dvířka.	Světlo v chladničce bliká. Bliká kontrolka alarmu.	Dvířka byla otevřena déle než 2 minuty.	K vypnutí zvukového poplachu zavřete dveře nebo stiskněte tlačítko Zastavení poplachu.
Alarm teploty.	Světlo v chladničce se vypnulo.	Dvířka byla otevřena déle než 4 minuty.	Zavřete dvířka.
Závada.	Bliká některá z kontrolkek teploty.	Jedná se o závadu produktu.	Kontaktujte zákaznickou linku.

NĚKTERÉ ZE ZVUKŮ ZPŮSOBENÝCH PROVOZEM ZAŘÍZENÍ, KTERÉ MOHOU BÝT SLYŠET

Syčivý zvuk při prvním zapnutí spotřebiče nebo opětovném zapnutí po delší přestávce.



Bublavý zvuk při vlévání chladicí kapaliny do trubek.



Vrčivý zvuk vydává běžící kompresor.



Bzučení při zahájení činnosti vodního ventilu nebo ventilátoru.



Praskání při spuštění kompresoru.



Cvaknutí termostatu, který řídí zapínání kompresoru.



JAK UCHOVÁVAT ČERSTVÉ POTRAVINY A NÁPOJE

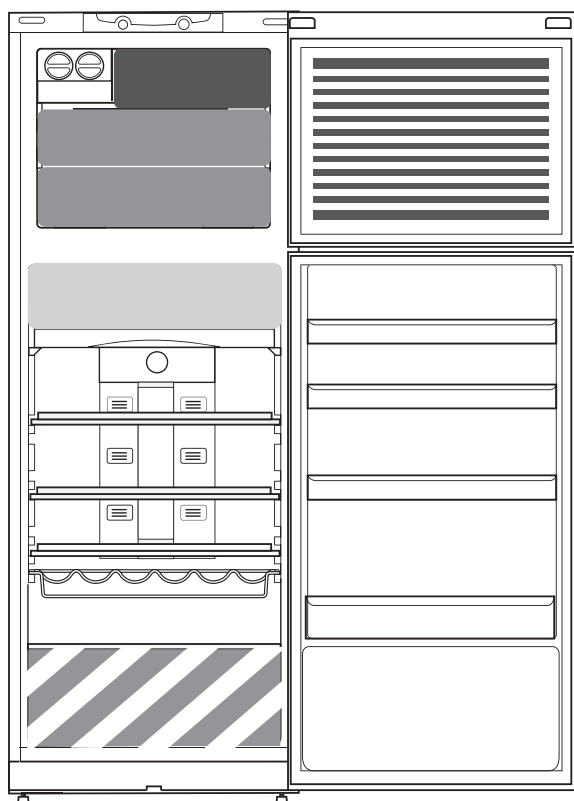

Vysvětlivky

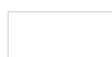

CHLADNÁ ZÓNA

Je vhodná pro skladování nápojů, mléka, mléčných výrobků, lahůdek, jogurtů, vajec, másla, omáček, naložené zeleniny, moučnicků a zákusků



CHLADNĚJŠÍ ZÓNA: NULOVÁ ZÓNA 0 °C / BEZPEČNÉ ROZMRAZOVÁNÍ *

Je vhodná pro skladování masa, ryb, studených narezů, čerstvých plněných těstovin, uvařených jídel a nedojedených jídel.
Tuto zónu doporučujeme použít i pro rozmrazování.



ZÁSUVKA NA OVOCE A ZELENINU



ZÁSUVKA ZÓNY RYCHLÉHO ZMRAZOVÁNÍ

Maximálně chladná zóna je určena pro zmrazování čerstvých nebo vařených pokrmů.



BĚŽNÉ ZÁSUVKY MRAZNIČKY

Jsou vhodné pro skladování zmrazených jídel a zmrzlin.



UKLÁDÁNÍ ZMRZLINY DO ÚLOŽNÉHO BOXU NA LÁHVE

Poznámka: Šedý odstín legendy neodpovídá barvě zásuvek

ODDÍLY CHLADNIČKY

K zabalení potravin používejte recyklovatelné plastové, kovové, hliníkové a skleněné nádoby a příslušné fólie.

Tekutiny nebo potraviny, které šíří nebo pohlcují pach nebo vůni, vždy uchovávejte v uzavřených nádobách nebo přikryté.

Pokud v chladničce skladujete malé množství potravin, doporučujeme použít police nad zásuvkou na ovoce a zeleninu, protože se jedná o nejchladnější oblast.

Potraviny, které uvolňují velké množství ethylenu a které jsou citlivé na tento plyn, jako např. ovoce, zelenina a saláty, by vždy měly být odděleny nebo zabaleny, aby se nezkracovala jejich životnost; například neskladujte rajská jablíčka společně s kiwi nebo se zelím.

Aby se zabránilo převržení láhví, můžete použít přihrádku na láhve (k dispozici u vybraných modelů).

Neukládejte potraviny příliš blízko u sebe, aby byla zajištěna dostatečná cirkulace vzduchu.

ODDÍL MRAZNIČKY

Mraznička je ideálním místem pro uchovávání mražených potravin, vyrábění kostek ledu a zamrazení čerstvých potravin v mrazicím oddílu.

Na typovém štítku je uveden maximální počet kilogramů čerstvých potravin, které lze zmrazit během 24 hodin (... kg / 24 h). Skladujete-li v mrazáku jen malé množství potravin, doporučujeme používat nejchladnější část, která se nachází uprostřed mrazáku.

PRODUKTOVÝ LIST VÝROBKU

 [www](http://www.docs.whirlpool.eu) Produktový list s energetickými údaji tohoto spotřebiče lze stáhnout z našich webových stránek docs.whirlpool.eu

JAK ZÍSKAT PŘÍRUČKU PRO POUŽÍVÁNÍ A PÉČI

>  Stáhněte si Návod k použití a údržbě z našich webových stránek docs.whirlpool.eu (můžete použít tento QR kód) a zadejte kód výrobku.

> Případně kontaktujte centrum poprodejových služeb pro zákazníky.



OBRAŤTE SE NA SERVISNÍ STŘEDISKO

Podrobné kontaktní údaje můžete najít v záruční příručce. Při kontaktování našeho centra poprodejných služeb pro zákazníky prosím uveďte kódy na identifikačním štítku produktu.

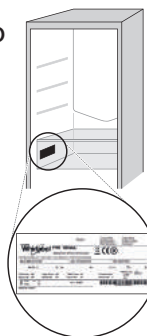

19514224601

Vytištěno v Itálii

GUIDE D'UTILISATION QUOTIDIENNE



MERCI D'AVOIR CHOISI UN PRODUIT WHIRLPOOL
Afin de recevoir un service et un support complet, merci d'enregistrer votre appareil sur www.whirlpool.eu/register



Vous pouvez télécharger les Consignes d'utilisation et le Guide d'utilisation et d'entretien en visitant notre site Web docs.whirlpool.eu et en suivant les consignes au dos de ce livret.



Avant d'utiliser l'appareil, lisez attentivement les Consignes de sécurité.

DESCRIPTION DU PRODUIT

APPAREIL

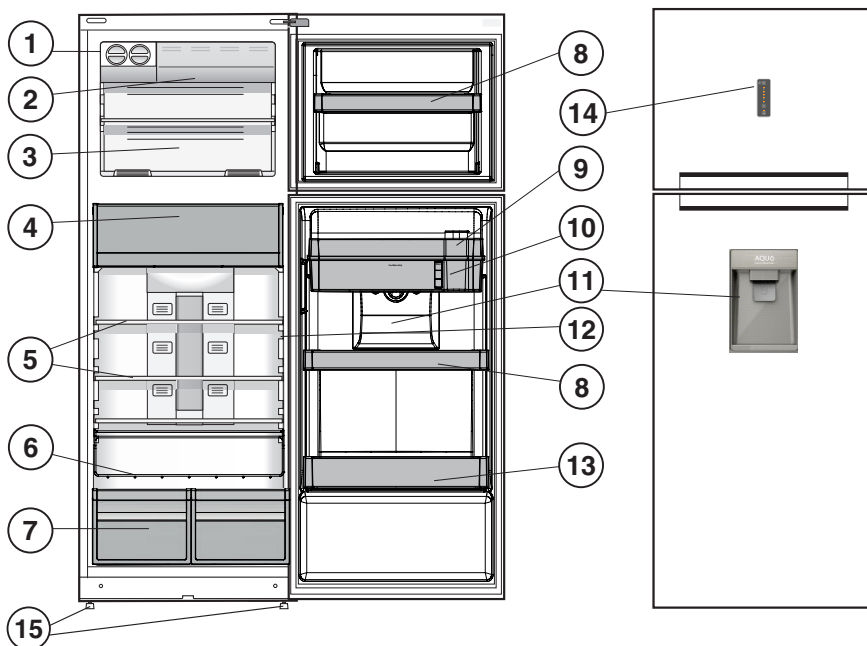

1. Disposition à glaçons *
2. Congélation rapide *
3. Compartiment de congélation et de conservation
4. Zone fraîcheur 0 °C / Décongélation sécuritaire *
5. Clayettes *
6. Porte-bouteilles *
7. Bacs à fruits et légumes
8. Clayettes amovibles *
9. Tablette avec le filtre à eau *
10. Réservoir d'eau *
11. Distributeur d'eau
12. Voyant Température *
13. Clayette à bouteilles
14. Panneau de commande
15. Support de réglage

* Le nombre ou les positions peuvent varier, disponible sur certains modèles seulement.

PANNEAU DE COMMANDE

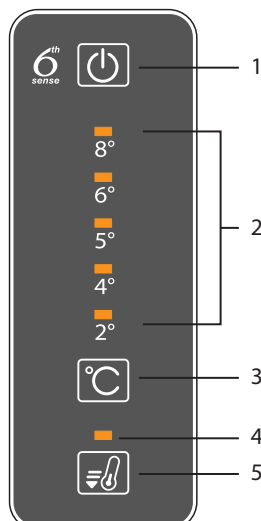

1. Marche/Arrêt
2. Voyant Température réfrigérateur
3. Réglage Température réfrigérateur
4. Voyant Congélation rapide
5. Touche Congélation rapide

ACCESSOIRES

BAC À GLAÇONS

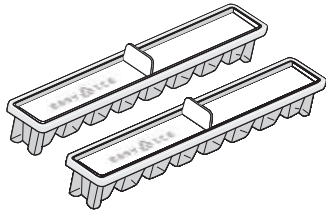

PORTE-BOUTEILLES

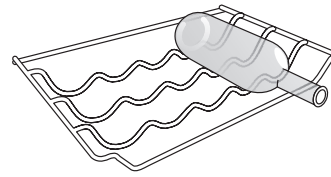

PREMIÈRE UTILISATION

MISE EN MARCHÉ DE L'APPAREIL

L'appareil se met automatiquement en marche une fois branché. Après avoir démarré l'appareil, attendez au moins 4 à 6 heures avant de placer des aliments dans les compartiments réfrigérateur et congélateur.

Lorsque l'appareil est branché à l'alimentation électrique, l'afficheur s'illumine et toutes les icônes s'illuminent pendant environ 1 seconde. Les valeurs par défaut (réglées en usine) des compartiments réfrigérateur - congélateur s'illuminent.

UTILISATION QUOTIDIENNE

Voir les Consignes d'utilisation pour davantage d'informations sur les fonctions / voir la dernière page pour toute information sur l'obtention des Consignes d'utilisation

FONCTIONS

MARCHE/ARRÊT

L'appareil au complet (compartiments réfrigérateur et congélateur) peut être allumé en appuyant sur cette touche pour 2 secondes.

La dernière valeur réglée est affichée sur l'interface. Appuyez sur cette touche pour éteindre l'appareil. Un signal sonore confirme que « l'appareil s'éteint ».



TEMPÉRATURE DU RÉFRIGÉRATEUR

Pour régler la température du réfrigérateur, appuyez sur la touche Réfrigérateur °C. La température du réfrigérateur peut être réglée entre +2 °C et +8 °C, comme illustré par les voyants de température du réfrigérateur. Il affiche la température du compartiment réfrigérateur. Il vous permet de changer la valeur de la température du réfrigérateur de façon cyclique; il confirme aussi la température réglée sur l'interface.

TOUCHE CONGÉLATION RAPIDE

La congélation rapide doit être utilisée pour congeler les aliments frais. Lorsque que vous appuyez sur la touche, le voyant Congélation rapide s'illumine.



VOYANT TEMPÉRATURE *

Le voyant Température vous indique si la température à l'intérieur de l'appareil est assez froide pour la conservation en affichant le mot « OK ».

1. Assurer-vous que OK est clairement visible sur le voyant (voir l'illustration plus bas).



2. Si le mot « OK » n'apparaît pas, cela signifie que la température est trop élevée : réglez une température plus basse et attendez environ 10 heures pour que la température se soit stabilisée.

Vérifiez le voyant de nouveau : au besoin, réajustez en suivant le processus mentionné plus haut. Si de grandes quantités d'aliments ont été ajoutées, ou si la porte du réfrigérateur est ouverte fréquemment, il est normal que le mot OK ne soit pas affiché. Attendez au moins 10 heures avant d'ajuster le bouton FONCTIONNEMENT DU RÉFRIGÉRATEUR à une valeur plus élevée.

DISTRIBUTEUR ET RÉSERVOIR D'EAU

Grâce au filtre à charbon, le distributeur d'eau fourni de l'eau fraîche et filtrée, sans avoir besoin d'ouvrir la porte du réfrigérateur. Cela réduit le nombre de fois la porte est ouverte, réduisant ainsi la consommation d'énergie de l'appareil.

Important : La première fois que vous utilisez le réservoir, ou après une longue période sans l'utiliser, lavez le réservoir et le filtre avec de l'eau.

INSÉRER ET REMPLACER LE FILTRE À EAU

Vous devez enlever le filtre à eau du sac hermétique qui se trouve dans le bac à fruits et légumes.  [www](#) Des directives complètes sont disponibles dans le Guide d'utilisation et entretien sur le site Web.

Important : Si le filtre reste au sec pour une longue période de temps, ses performances seront réduites. Immergez le filtre dans l'eau pour quelques secondes pour réactiver son efficacité maximum.

ZONE FRAÎCHEUR 0 °C / DÉGIVRAGE SÉCURITAIRE *

Un compartiment conçu pour conserver des produits comme la viande et le poisson plus frais. La basse température du compartiment permet de conserver les aliments jusqu'à une semaine – tests effectués avec de la viande – sans changer les nutriments, l'apparence, et la saveur.

Le compartiment est aussi adéquat pour une saine décongélation des aliments : une décongélation à basse température prévient la prolifération de micro-organismes tout en protégeant les saveurs et les propriétés organoleptiques.

Pas conseillé pour les fruits, les légumes, et la salade verte. Mais elle peut être utilisée pour les pâtes fraîches farcies, et même les plats préparés ou les restes.

BAC À FRUITS ET LÉGUMES *

Les bacs à salade installés dans le réfrigérateur sont spécialement conçus pour garder les fruits et légumes frais et croquants. Ouvrez le régulateur d'humidité (position B) si vous désirez conserver des aliments dans un environnement moins humide (p. ex. des fruits), ou fermez-le (position A) pour conserver les aliments dans un environnement plus humide (p. ex. des légumes).

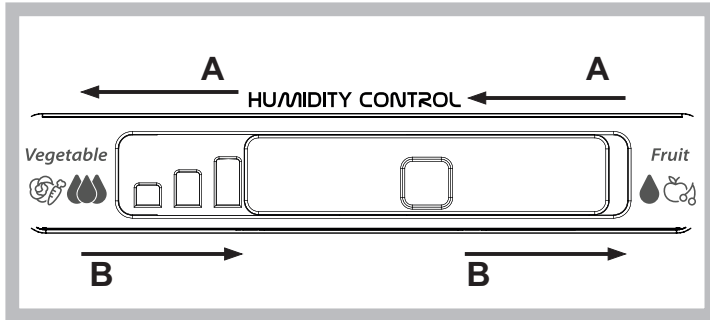

DISPOSITIF À GLAÇONS *

Après avoir versé de l'eau dans les récipients à glaçons spéciaux, placez-les dans le dispositif à glaçons. Après environ 2 heures, les glaçons sont prêts. Pour accéder aux glaçons, il suffit de tourner les deux boutons vers la droite. Les glaçons tombent alors dans le récipient qui se trouve dessous, ils sont prêts.

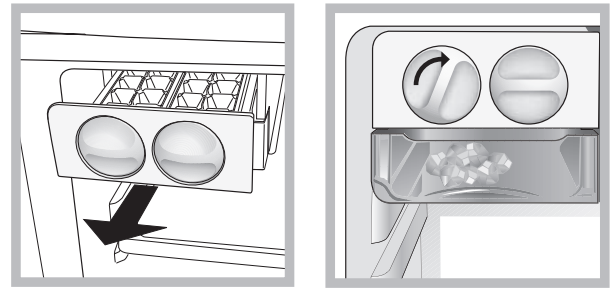

CLAYETTES *

Grâce à leurs glissières spéciales, les clayettes sont amovibles et leur hauteur est ajustable, vous permettant de conserver de gros récipients ou de grandes quantités d'aliments plus facilement.

TABLEAU D'AVERTISSEMENTS

TYPE D'AVERTISSEMENT	SIGNAL	CAUSE	SOLUTION
Alarme porte ouverte.	La lumière du réfrigérateur clignote. Le voyant Alarme clignote.	La porte est restée ouverte plus de 2 minutes.	Fermez la porte ou appuyez sur Arrêt Alarme pour arrêter le signal sonore.
Alarme Température.	Le voyant du réfrigérateur est éteint.	La porte est restée ouverte plus de 4 minutes.	Fermez la porte.
Dysfonctionnement.	Un des voyants de température clignote.	Mauvais fonctionnement de l'appareil.	Contactez le Service après-vente.

QUELQUES BRUITS DE FONCTIONNEMENT QUE VOUS POURRIEZ ENTENDRE

Un sifflement la première fois que vous mettez l'appareil en marche ou après une interruption de fonctionnement prolongée.



Un gargouillement quand le fluide réfrigérant s'écoule dans les tuyaux.



Un grondement qui correspond au fonctionnement du compresseur.



Un bourdonnement lorsque le robinet d'eau ou le ventilateur se met en marche.



Un craquement lorsque le compresseur se met en marche.



Le CLIC vient du thermostat qui ajuste la fréquence de fonctionnement du compresseur.



COMMENT CONSERVER LES ALIMENTS ET LES BOISSONS

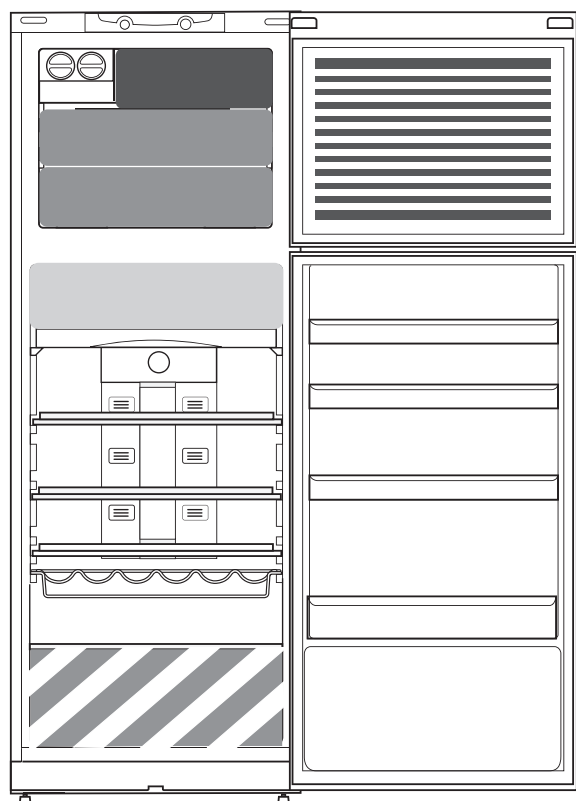

Légende

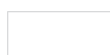

ZONE FROIDE

Recommandée pour la conservation des breuvages, lait et produits laitiers, charcuteries, yaourt, œufs, beurre, sauces, marinades, desserts



ZONE LA PLUS FROIDE : ZONE FRAÎCHEUR 0 °C / DÉGIVRAGE SÉCURITAIRE *

Recommandée pour la conservation de la viande, le poisson, les viandes froides, les pâtes fraîches farcies, les plats préparés, les restes. Cette zone est aussi recommandée pour la décongélation des aliments.



BAC À FRUITS & LÉGUMES



BAC DE LA ZONE CONGÉLATION RAPIDE

Zone froide max est recommandée pour congeler les aliments frais/cuits.



BACS DU CONGÉLATEUR NORMAUX

Recommandée pour la conservation des aliments congelés et la crème glacée.

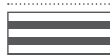

CHARGEMENT DE LA CRÈME GLACÉE DANS LES ZONES SUSPENDUES

Remarque : Le ton gris de la légende ne correspond pas à la couleur du bac

COMPARTIMENT RÉFRIGÉRATEUR

Utilisez des récipients en plastique, en métal, en aluminium, et en verre recyclable, et une pellicule autocollante pour envelopper les aliments.

Utilisez toujours des récipients fermés pour les liquides et les aliments qui pourraient laisser échapper ou absorber des odeurs, ou couvrez-les.

Pour la conservation d'une petite quantité d'aliments dans le réfrigérateur, nous vous conseillons d'utiliser les clayettes situées au-dessus du bac à fruits et légumes car cette zone est la plus froide du compartiment.

Les aliments qui laissent échapper une grande quantité de gaz éthylène, et ceux qui sont sensibles à ce gaz, comme les fruits, les légumes, et la salade, doivent toujours être séparés ou enveloppés de façon à ne pas réduire la durée de conservation ; par exemple, n'entrez pas les tomates avec les kiwis ou les choux.

Afin d'éviter que les bouteilles ne tombent, vous pouvez utiliser le porte-bouteilles (disponible sur certains modèles).

Afin de permettre une circulation d'air suffisante, ne placez pas les aliments trop près les uns des autres.

COMPARTIMENT CONGÉLATEUR

Le congélateur est le compartiment idéal pour la conservation des aliments surgelés, faire des glaçons, et congeler des aliments frais.

La quantité maximale (en kilogrammes) d'aliments frais pouvant être congelés dans une période de 24 heures est indiquée sur la plaque signalétique (...kg/24 h).

Si vous avez une petite quantité d'aliments à conserver dans le congélateur, nous vous recommandons d'utiliser les zones les plus froides de votre compartiment, qui correspondent à la zone centrale.

FICHE TECHNIQUE

 [www](http://www.docs.whirlpool.eu) La fiche technique, incluant les données énergétiques de l'appareil, peut être téléchargée sur le site Web Whirlpool docs.whirlpool.eu

COMMENT OBTENIR LE GUIDE D'UTILISATION ET D'ENTRETIEN

>  [www](http://www.docs.whirlpool.eu) Téléchargez le Guide d'utilisation et d'entretien à partir de notre site Web docs.whirlpool.eu (vous pouvez utiliser le code QR), en précisant le code commercial de l'appareil.



> Une autre façon est de contacter notre Service Après-vente

CONTACTER LE SERVICE APRÈS-VENTE

Vous pouvez trouver les informations pour nous contacter dans le livret de garantie. Lorsque vous contactez notre Service Après-vente, veuillez indiquer les codes disponibles sur la plaque signalétique de l'appareil.

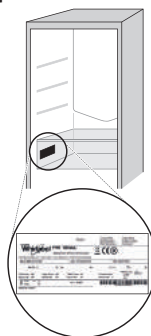

19514224601

Imprimé en Italie

KURZ ANLEITUNG



DANKE, DASS SIE SICH FÜR EIN WHIRLPOOL-PRODUKT ENTSCHEIDEN HABEN

Für eine umfassende Hilfe und Unterstützung, registrieren Sie bitte Ihr Gerät unter www.whirlpool.eu/register



Die Gebrauchsanleitung kann auf unserer Internetseite docs.whirlpool.eu heruntergeladen werden, bitte die Anweisungen auf der Rückseite des Heftes befolgen.



Vor der Inbetriebnahme des Geräts sorgfältig die Sicherheitshinweise lesen.

PRODUKTBESCHREIBUNG

GERÄT

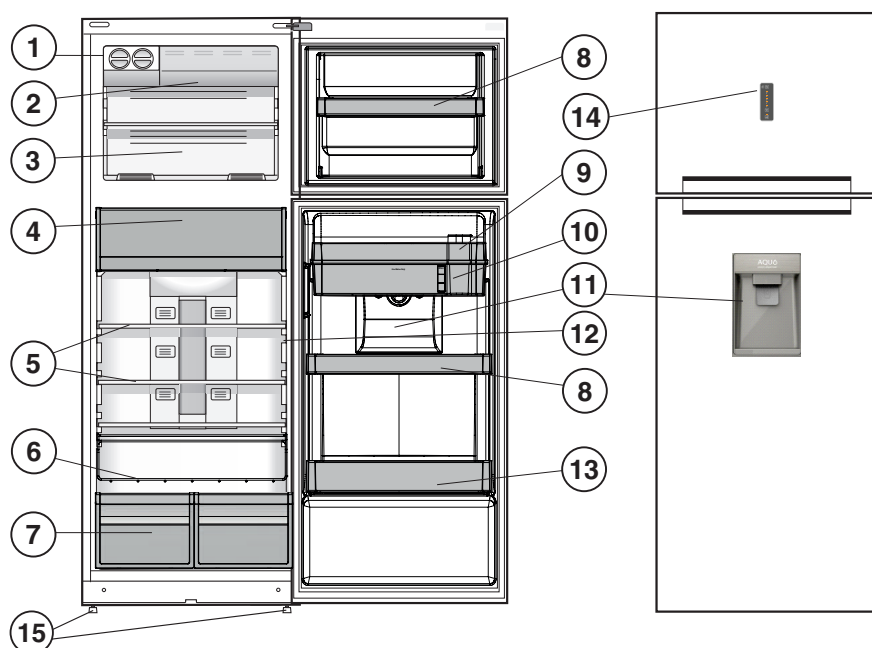

1. Eiswürfelvorrichtung*
2. Schnell-Gefrierer *
3. Gefrierer und Aufbewahrungsfach
4. Frischhaltefach 0°C / Sicheres Abtauen*
5. Ablagen*
6. Flaschenfach*
7. Obst- und Gemüsebehälter*
8. Schubfächer*
9. Ablage mit Wasserfilter *
10. Wasserbehälter *
11. Wasserspender
12. Temperaturanzeiger *
13. Abstellfach für Flaschen
14. Bedienfeld
15. Stellfüße

* Variiert in der Anzahl und/oder Position, nur bei bestimmten Modellen verfügbar.

BEDIENFELD

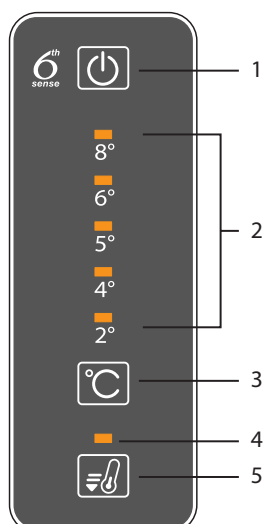

1. Ein/Aus
2. Kühlfachtemperaturanzeige
3. Kühlfachtemperatureinstellung
4. Anzeigelicht Schnell Einfrieren
5. Taste Schnell Einfrieren

ZUBEHÖRTEILE

EISBEHÄLTER

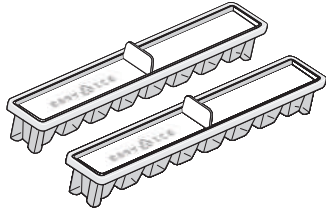

FLASCHENFACH

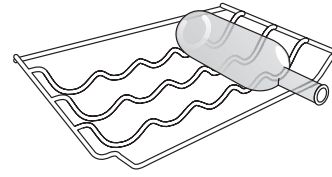

ERSTER GEBRAUCH

INBETRIEBNAHME DES GERÄTES

Den Netzstecker in die Steckdose stecken; das Gerät startet automatisch. Warten Sie nach der Inbetriebnahme des Gerätes mindestens 4-6 Stunden mit dem Einlegen von Lebensmitteln in den Kühlschrank und in das Gefrierfach.

Nach dem Anschluss an das Stromnetz leuchtet das Display auf und ungefähr 1 Sekunde lang werden alle Symbole angezeigt. Die werkseitigen Einstellwerte des Kühlschranks - Gefrierfachs werden eingeblendet.

TÄGLICHER GEBRAUCH

Weitere Einzelheiten zu den Funktionen finden Sie in der Gebrauchsanleitung / auf der letzten Seite erfahren Sie wie Sie zur Gebrauchsanleitung gelangen

FUNKTIONEN

EIN/AUS

Das gesamte Produkt (Kühl- und Gefrierfächer) kann durch 2 Sekunden langen Druck auf diese Taste eingeschaltet werden. Der letzte Einstellwert wird auf der Geräteschnittstelle angezeigt. Drücken Sie diese Taste, um das Gerät auszuschalten. Ein akustisches Signal bestätigt das „Ausschalten des Produkts“.



KÜHLFACHTEMPERATUR

Drücken Sie die Taste Kühlfachtemperatur, um die Temperatur im Kühlfach einzustellen. Die Kühlfachtemperatur kann im Bereich von +2°C bis + 8°C eingestellt werden (siehe Temperaturwahl-LEDs des Kühlfachs). Hier wird die Temperatur des Kühlschrankfachs angezeigt. Damit können Sie den Kühlfachtemperaturwert auf zyklische Weise ändern; es wird auch die an der Geräteschnittstelle ausgewählte Temperatur bestätigt.

TASTE SCHNELL EINFRIEREN

Schnell Einfrieren ist zum Einfrieren von frischen Lebensmitteln zu verwenden. Wird diese Taste gedrückt, leuchtet das Anzeigelicht Schnell Einfrieren auf.



TEMPERATURANZEIGER *

Die Temperaturanzeige informiert Sie mit der Meldung "OK", wenn die Temperatur in dem Innenraum kalt genug ist, um Lebensmittel zu lagern.
1. Prüfen, dass OK klar auf dem Anzeigelicht erscheint (siehe die folgende Abbildung).



2. Wenn das Wort "OK" nicht erscheint, bedeutet dies, dass die Temperatur zu hoch ist: eine niedrigere Temperatur einstellen und etwa 10 Stunden warten bis die Temperatur sich stabilisiert hat. Das Anzeigelicht erneut prüfen: bei Bedarf erneut einstellen unter Durchführung des Startvorgangs. Wenn große Mengen an Lebensmitteln zugegeben wurden oder wenn die Kühlschranktür häufig geöffnet wird, ist es normal, dass die Anzeige kein OK anzeigt. Mindestens 10 Stunden warten, bevor der Knopf für den KÜHLSCHRANKBETRIEB auf einen höheren Wert eingestellt wird.

WASSERSPENDER UND AQUA-WASSERBEHÄLTER

Durch den Einsatz eines Aktivkohlefilters liefert der Wasserspender frisches, gefiltertes Wasser, ohne die Kühlschranktür öffnen zu müssen. Die Tür wird dadurch weniger oft geöffnet und dies trägt zur Verringerung des Energieverbrauchs des Gerätes bei. **Wichtig:** Reinigen Sie den Behälter und den Filter mit Wasser, bevor Sie Aqua zum ersten Mal benutzen oder wenn es längere Zeit nicht verwendet wurde.

EINSETZEN UND AUSTAUSCHEN DES AQUA-FILTERS

Der Aqua-Filter ist aus dem Folienbeutel im Gemüsefach zu entnehmen.  [www](#) Detaillierte Anweisungen finden Sie in der Gebrauchsanleitung auf der Internetseite.

Wichtig: Ist der Filter längere Zeit trocken geblieben, kann seine Leistung verringert sein. Tauchen Sie den Filter einige Sekunden in Wasser, um seine optimale Leistungsfähigkeit wiederherzustellen.

FRISCHHALTEFACH 0°C / SICHERES ABTAUEN *

Ein Fach, das entwickelt wurde um empfindliche Lebensmittel wie Fleisch und frischen Fisch aufzubewahren. Die niedrige Temperatur in dem Fach ermöglicht es, die Lebensmittel für eine Zeit von

über einer Woche aufzubewahren - Tests wurden an Fleischprodukten durchgeführt - ohne Änderung der Nährwerte, Erscheinung und des Geschmacks. Das Fach ist außerdem sehr gut geeignet für gesundes Abtauen von Lebensmitteln, da die niedrige Temperaturabtauung die Reifung von Mikroorganismen verhindert, und gleichzeitig den Geschmack und die organoleptischen Eigenschaften schützt. Es ist nicht für Obst, Gemüse und grünen Salat geeignet. Aber es kann für frische gefüllte Teigwaren und sogar gekochte Lebensmittel oder Reste verwendet werden.

OBST- UND GEMÜSEBEHÄLTER *

Die Salatfächer im Kühlschrank wurden speziell dazu entworfen, Obst und Gemüse frisch und knackig zu halten. Den Feuchtigkeitsregler (Position B) öffnen, wenn Speisen wie Obst in einer weniger feuchten Umgebung gelagert werden sollen oder den Feuchtigkeitsregler schließen (Position A), um Speisen wie Gemüse in einer feuchteren Umgebung zu lagern.

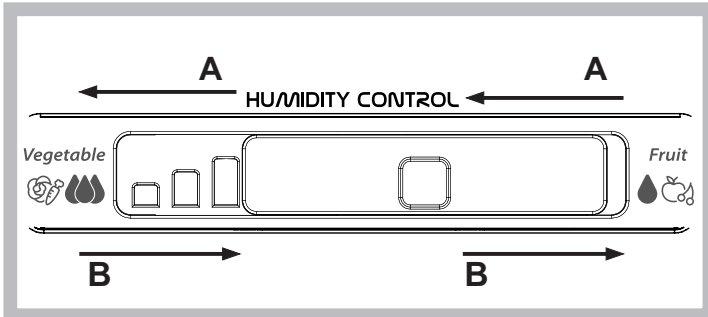

EISWÜRFELVORRICHTUNG *

Nachdem Wasser in die speziellen Eiswürfelbehälter gegeben wurde, diese in ihre Sitze in der Eiswürfelvorrichtung legen. Nach etwa 2 Stunden sind die Eiswürfel fertig. Einfach die beiden Tasten auf der rechten Seite drehen, um die Eiswürfel heraus zu holen. Die Eiswürfel fallen in den Behälter darunter und sind bereit, entnommen zu werden.

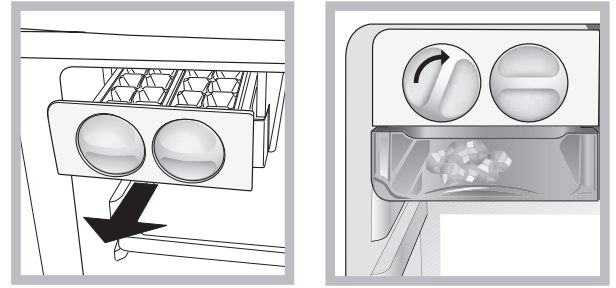

ABLAGEN *

Dank der speziellen Führungen können die Ablagen herausgenommen werden und die Höhe ist einstellbar, dies ermöglicht eine einfache Lagerung von großen Behältern und Lebensmitteln.

ALARMTABELLE

ALARMTYP	ANZEIGE	URSACHE	ABHILFE
Alarm „Tür offen“.	Kühlschrankbeleuchtung blinkt. ALARM-Anzeige blinkt.	Die Tür war länger als 2 Minuten geöffnet.	Schließen Sie die Tür oder drücken Sie Alarm stoppen, um das akustische Signal abzuschalten.
Temperaturalarm.	Kühlschrankbeleuchtung ist AUS.	Die Tür war länger als 4 Minuten geöffnet.	Schließen Sie die Tür.
Störung.	Eine Temperaturanzeige blinkt.	Produktstörung.	Kontaktieren Sie den Kundendienst.

MÖGLICHERWEISE HÖRBARE BETRIEBSGERÄUSCHE

Zischgeräusch beim ersten Einschalten oder nach einer langen Betriebspause.



Ein Gluckern, wenn Kältemittel in die Leitungen fließt.



BRRR Geräusch entsteht durch den laufenden Kompressor.



Ein Summen, wenn Wasserventil oder Gebläse anlaufen.



Ein Knackgeräusch, wenn der Kompressor startet.



Der KLICK kommt von dem Thermostat, der einstellt wie oft der Kompressor läuft.



AUFBEWAHREN VON LEBENSMITTELN UND GETRÄNKEN

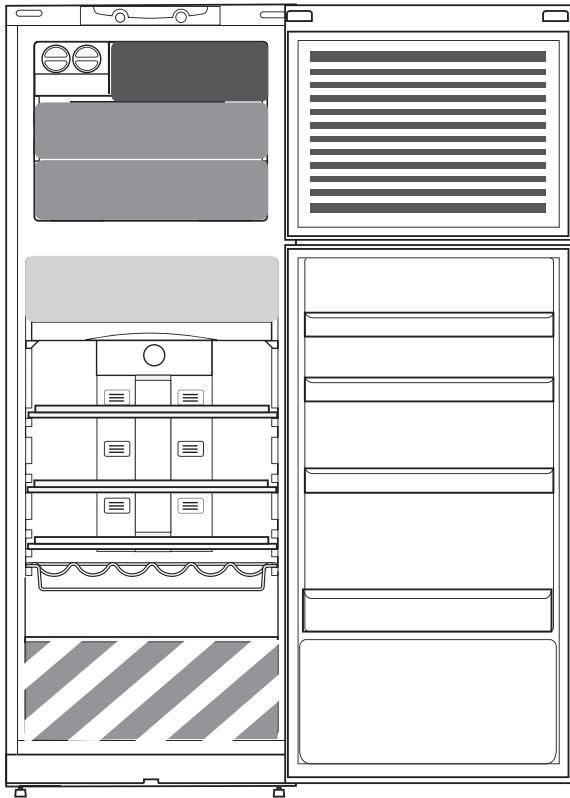

Legende



KÜHLER BEREICH

Empfohlen für die Lagerung von Getränken, Milch und Lebensmittel für den täglichen Verzehr, Delikatessen, Joghurt, Eier, Butter, Saucen, eingelegtes Gemüse, Nachtische



KÜHLER BEREICH :

FRISCHHALTEFACH 0°C / SICHERES ABTAUEN *

Empfohlen für die Lagerung von Fleisch, Fisch, Wurstwaren, frische gefüllte Teigwaren, gekochte Lebensmittel, Reste. Dieser Bereich ist auch empfohlen für das Abtauen von Lebensmitteln.



OBST- UND GEMÜSEFACH



SCHNELL-EINFRIEREN-FACH

Max Kühlbereich empfohlen zum Einfrieren von frischen und gekochten Speisen.



NORMALE SCHUBFÄCHER DES GEFRIERRAUMS

Empfohlen für die Lagerung von gefrorenen Lebensmitteln und Eis.



SPEISEEIS IN DIE VORSTEHENDEN ABLAGEN FÜLLEN

Hinweis: Der Grauton der Zeichenerklärung stimmt nicht mit der Farbe des Fachs überein

KÜHLSCHRANKFACH

Wenn Sie es bevorzugen, Ihre Lebensmittel einzupacken, verwenden Sie hierfür bitte Behälter aus recyceltem Kunststoff, Metall, Aluminium und Glas sowie Frischhaltefolie.

Verwenden Sie stets verschlossene Behälter für Flüssigkeiten sowie für Lebensmittel, die zu Geruchsbildung führen oder hierdurch verderben können bzw. bei denen es zu Geschmacksübertragung kommen kann, oder decken Sie diese ab.

Wenn Sie eine geringe Menge an Lebensmitteln im Kühlschrank aufbewahren möchten, empfehlen wir die Verwendung der Regale über

dem Obst- und Gemüsefach, da es sich hierbei um den kältesten Bereich im Kühlschrankinneren handelt. Lebensmittel, die eine große Menge an Ehtylengas abgeben, und jene, die auf dieses Gas empfindlich reagieren wie Obst, Gemüse und Salat, sollten immer getrennt aufbewahrt oder eingepackt werden, damit die Haltbarkeit nicht verringert wird. Bewahren Sie zum Beispiel Tomaten nicht zusammen mit Kiwis oder Kohl auf.

Verwenden Sie den Flaschenhalter (modellabhängig erhältlich), um ein Umkippen von Flaschen zu vermeiden.

Lagern Sie Lebensmittel nicht zu nah aneinander, um ausreichende Luftzirkulation zu ermöglichen.

GEFRIERFACH

Das Gefrierfach ist der ideale Ort, um Tiefkühlkost aufzubewahren, Eiswürfel zuzubereiten und frische Lebensmittel einzufrieren.

Die Höchstmenge an Kilogramm frischer Lebensmittel, die in einem Zeitraum von 24 Stunden eingefroren werden kann, ist auf dem Schild angegeben. (...kg/24h).

Wenn Sie nur geringe Lebensmittelmengen im Gefrierfach aufbewahren, empfehlen wir die Verwendung des kältesten Bereichs Ihres Gefrierfachs, der dem mittleren Bereich entspricht.

TECHNISCHE DATEN

Das Produktdatenblatt mit Angabe der Energiedaten für dieses Gerät kann auf der Whirlpool Internetseite docs.whirlpool.eu heruntergeladen werden

WIE IST DIE GEBRAUCHSANLEITUNG ERHÄLTlich?

> Die Gebrauchsanleitung von der Internetseite docs.whirlpool.eu runterladen (es kann der QR-Code verwendet werden), unter Angabe des Handelscode für das Produkt.



> Alternativ unseren Kundendienst kontaktieren

UNSEREN KUNDENDIENST KONTAKTIEREN

Unsere Kontaktdaten sind im Garantiehandbuch zu finden. Wird der Kundendienst kontaktiert, bitte die Codes auf dem Typenschild des Produkts angeben.

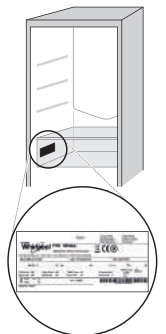

19514224601

Gedruckt in Italien

ΚΑΘΗΜΕΡΙΝΟΣ ΟΔΗΓΟΣ ΑΝΑΦΟΡΑΣ



ΣΑΣ ΕΥΧΑΡΙΣΤΟΥΜΕ ΠΟΥ ΑΓΟΡΑΣΑΤΕ ΕΝΑ ΠΡΟΪΟΝ WHIRLPOOL

Για να λάβετε ολοκληρωμένη βοήθεια και υποστήριξη, παρακαλούμε καταχωρήστε το προϊόν σας στη διεύθυνση www.whirlpool.eu/register



Μπορείτε να κατεβάσετε τις "Οδηγίες ασφαλείας" και τον "Οδηγό χρήσης και φροντίδας" από την ιστοσελίδα μας docs.whirlpool.eu και ακολουθώντας τις οδηγίες στην πίσω πλευρά του παρόντος εγχειριδίου.



Πριν χρησιμοποιήσετε τη συσκευή διαβάστε προσεκτικά τον "Οδηγό Υγείας και ασφάλειας".

ΠΕΡΙΓΡΑΦΗ ΠΡΟΪΟΝΤΟΣ

ΣΥΣΚΕΥΗ

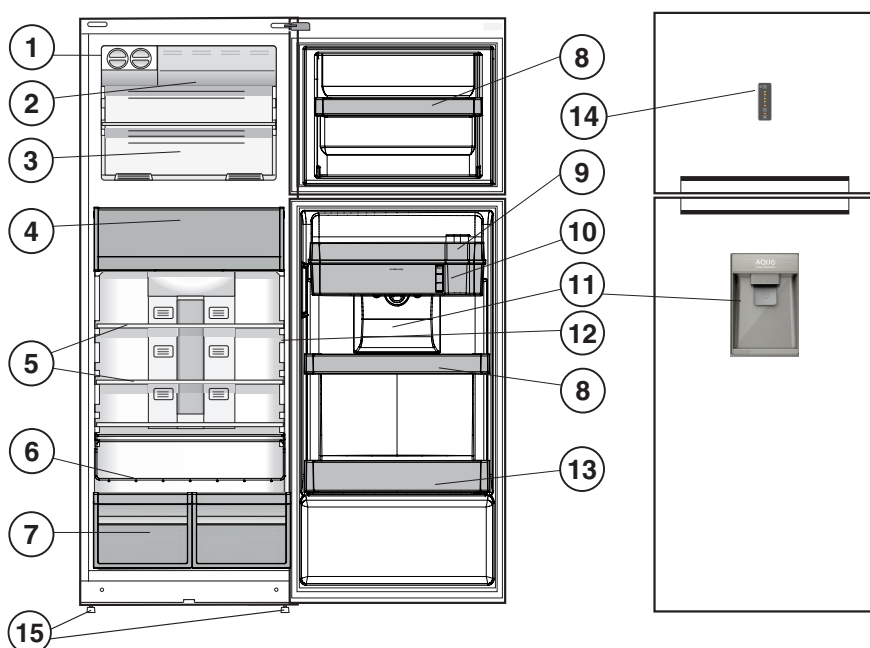

1. Παγοθήκη *
2. Ταχεία κατάψυξη *
3. Διαμέρισμα κατάψυξης και φύλαξης
4. Ζώνη συντήρησης τροφίμων 0 °C / Ασφαλής απόψυξη *
5. Ράφια *
6. Ράφι μπουκαλιών *
7. Συρτάρι διατήρησης φρούτων και λαχανικών *
8. Κινητά ράφια πόρτας καταψύκτη *
9. Ράφι με φίλτρο νερού *
10. Δοχείο νερού *
11. Διανομέας νερού
12. Ένδειξη θερμοκρασίας *
13. Ράφι πόρτας για μπουκάλια
14. Πίνακας ελέγχου
15. Ποδαράκια οριζοντίωσης

* Διαφέρει ανάλογα με τον αριθμό ή/και τη θέση, διατίθεται μόνο σε ορισμένα μοντέλα.

ΠΙΝΑΚΑΣ ΕΛΕΓΧΟΥ

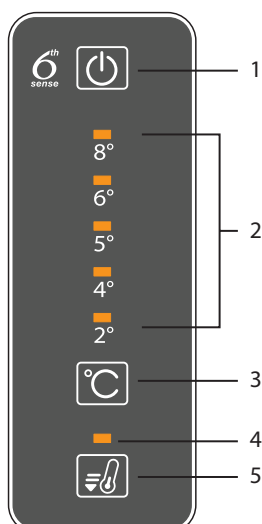

1. Ενεργ./Απενεργ
2. Ένδειξη θερμοκρασίας ψυγείου
3. Ρύθμιση θερμοκρασίας νερού
4. Ενδεικτική λυχνία ταχείας κατάψυξης
5. Κουμπί ταχείας κατάψυξης

ΑΞΕΣΟΥΑΡ

ΕΥΚΟΛΟΣ ΠΑΓΟΣ

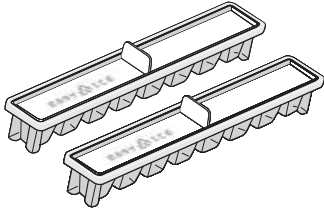

ΔΙΑΧΩΡΙΣΤΙΚΟ ΜΠΟΥΚΑΛΙΩΝ

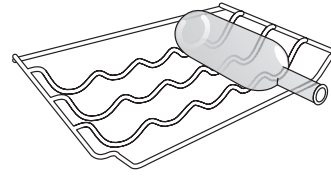

ΠΡΩΤΗ ΧΡΗΣΗ

ΠΩΣ ΝΑ ΕΚΚΙΝΗΣΕΤΕ ΤΗ ΣΥΣΚΕΥΗ

Μόλις συνδέσετε τη συσκευή στην πρίζα, η λειτουργία ξεκινά αυτόματα. Μετά την εκκίνηση της συσκευής, περιμένετε τουλάχιστον 4-6 ώρες πριν τοποθετήσετε τρόφιμα στο διαμέρισμα καταψύκτη.

Όταν η συσκευή συνδεθεί στην παροχή ρεύματος, ανάβει η οθόνη και εμφανίζονται όλα τα εικονίδια για περίπου 1 δευτερόλεπτο. Ανάβουν οι προεπιλεγμένες (εργοστασιακές) τιμές για το διαμέρισμα ψυγείου - καταψύκτη.

ΚΑΘΗΜΕΡΙΝΗ ΧΡΗΣΗ

Για περισσότερες λεπτομέρειες σχετικά με τις λειτουργίες, δείτε τον "Οδηγό χρήσης και συντήρησης"/δείτε την τελευταία σελίδα για πληροφορίες σχετικά με το πώς θα λάβετε τον "Οδηγό χρήσης και συντήρησης"

ΛΕΙΤΟΥΡΓΙΕΣ

Ενεργ./Απενεργ.

Ολόκληρο το προϊόν (θάλαμοι ψυγείου και κατάψυξης) μπορεί να ενεργοποιηθεί πιέζοντας το κουμπί για 2 δευτερόλεπτα.

Η τελευταία ρυθμισμένη τιμή εμφανίζεται στην διεπαφή. Πατήστε το κουμπί για απενεργοποίηση της συσκευής. Ένα ηχητικό σήμα θα επιβεβαιώσει την "απενεργοποίηση του προϊόντος".



ΘΕΡΜΟΚΡΑΣΙΑ ΨΥΓΕΙΟΥ

Για να ρυθμίσετε τη θερμοκρασία ψυγείου, πατήστε το κουμπί Fridge °C (Ψυγείο °C). Η θερμοκρασία του ψυγείου μπορεί να ρυθμιστεί μεταξύ +2°C και +8°C όπως εικονίζεται από τα φώτα LED θερμοκρασίας ψυγείου. Δείχνει τη θερμοκρασία του ψυγείου. Επιτρέπει να αλλάξετε την τιμή της θερμοκρασίας ψυγείου, κυκλικά. Επίσης, επιβεβαιώνει την επιλεγμένη θερμοκρασία στη διεπαφή.

ΚΟΥΜΠΙ ΤΑΧΕΙΑΣ ΚΑΤΑΨΥΞΗΣ

Η ταχεία κατάψυξη πρέπει να χρησιμοποιείται για την κατάψυξη φρέσκων τροφίμων. Όταν πατηθεί, ανάβει η ενδεικτική λυχνία ταχείας κατάψυξης.



ΕΝΔΕΙΞΗ ΘΕΡΜΟΚΡΑΣΙΑΣ *

Η ένδειξη θερμοκρασίας σας πληροφορεί εάν η θερμοκρασία στο θάλαμο είναι αρκετά χαμηλή για αποθήκευση χρησιμοποιώντας τη λέξη "OK".

1. Βεβαιωθείτε ότι το OK εμφανίζεται καθαρά στην ενδεικτική λυχνία (βλ. παρακάτω εικόνα).

2. Αν η λέξη "OK" δεν εμφανίζεται, αυτό σημαίνει ότι η θερμοκρασία είναι πολύ υψηλή: Επιλέξτε χαμηλότερη θερμοκρασία και περιμένετε περίπου 10 ώρες έως ότου η θερμοκρασία σταθεροποιηθεί. Ελέγξτε ξανά την ενδεικτική λυχνία: Αν είναι απαραίτητο, ρυθμίστε ξανά σύμφωνα με την ορχική διαδικασία. Αν έχουν προστεθεί μεγάλες ποσότητες τροφίμων ή η πόρτα του καταψύκτη άνοιξε πολλές φορές, είναι συνηθισμένο φαινόμενο η ένδειξη να μην δείξει το OK. Περιμένετε τουλάχιστον 10 ώρες πριν ρυθμίσετε το κουμπί ΛΕΙΤΟΥΡΓΙΑΣ ΨΥΓΕΙΟΥ σε υψηλότερη ρύθμιση.

ΔΙΑΝΟΜΕΑΣ ΚΑΙ ΔΟΧΕΙΟ ΝΕΡΟΥ

Χάρη στη χρήση του φίλτρου άνθρακα, ο διανομέας νερού παρέχει φρέσκο, φιλτραρισμένο νερό, χωρίς να χρειάζεται να ανοίξετε την πόρτα του ψυγείου. Αυτό μειώνει τις φορές που ανοίγει η πόρτα, μειώνοντας έτσι την κατανάλωση ενέργειας του προϊόντος.

Σημαντικό: Την πρώτη φορά που θα χρησιμοποιήσετε το νερό ή μετά από μεγάλη χρονική περίοδο που δεν το χρησιμοποιήσατε, πλύνετε το δοχείο και το φίλτρο με νερό.

ΤΟΠΟΘΕΤΗΣΗ ΚΑΙ ΑΦΑΙΡΕΣΗ ΤΟΥ ΦΙΛΤΡΟΥ ΝΕΡΟΥ
Το φίλτρο νερού πρέπει να αφαιρείται από τη σακούλα από φύλλο αλουμινίου που υπάρχει στο συρτάρι για φρούτα και λαχανικά.  Λεπτομερείς οδηγίες διατίθενται στον "Οδηγό χρήσης και φροντίδας" στην ιστοσελίδα.

Σημαντικό: Αν το φίλτρο παραμείνει στεγνό για μεγάλο διάστημα, η απόδοσή του μειώνεται. Βυθίστε το φίλτρο σε νερό για μερικά δευτερόλεπτα για επαναφορά στη βέλτιστη απόδοση.

ΖΩΝΗ ΣΥΝΤΗΡΗΣΗΣ ΤΡΟΦΙΜΩΝ 0 °C / ΑΣΦΑΛΗΣ ΑΠΟΨΥΞΗ *

Ένα διαμέρισμα που προορίζεται για τη διατήρηση ευαίσθητων τροφίμων όπως το κρέας και τα φρέσκα

ψάρια. Η χαμηλή θερμοκρασία του διαμερίσματος καθιστά δυνατή τη φύλαξη τροφίμων για έως και μία εβδομάδα - δοκιμές έγιναν σε προϊόντα κρέατος - χωρίς να αλλοιωθούν οι θρεπτικές ουσίες, η εμφάνιση και η γεύση.

Το διαμέρισμα αυτό είναι επίσης κατάλληλο για την υγιεινή απόψυξη τροφίμων, καθώς η απόψυξη με χαμηλή θερμοκρασία εμποδίζει τον πολλαπλασιασμό των μικροοργανισμών, ενώ προστατεύει τη γεύση και τις οργανοληπτικές ιδιότητες.

Δεν είναι κατάλληλο για φρούτα, λαχανικά και πράσινη σαλάτα. Μπορεί ωστόσο να χρησιμοποιηθεί για γεμιστά φρέσκα ζυμαρικά και μαγειρεμένο φαγητό ή περισσεύματα.

ΣΥΡΤΑΡΙ ΦΡΟΥΤΩΝ ΚΑΙ ΛΑΧΑΝΙΚΩΝ *

Τα συρτάρια διατήρησης σαλάτας που είναι προσαρμοσμένα μέσα στο ψυγείο έχουν ειδικά σχεδιαστεί για να διατηρούν τα φρούτα και τα λαχανικά φρέσκα και τραγανά. Ανοίξτε το ρυθμιστή υγρασίας (θέση B) αν θέλετε να αποθηκεύσετε τρόφιμα με λιγότερη υγρασία, όπως φρούτα, ή κλείστε τον (θέση A) για να αποθηκεύσετε τρόφιμα με περισσότερη υγρασία, όπως τα λαχανικά.

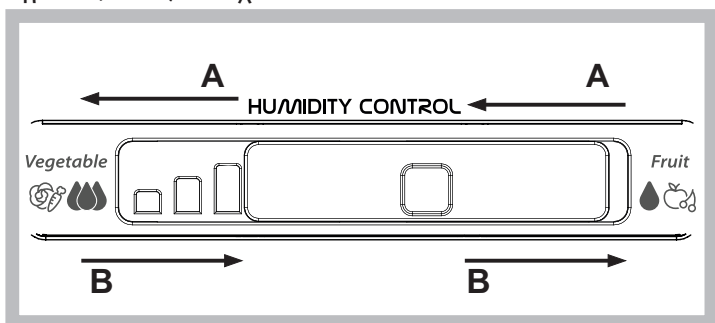

ΠΑΓΟΘΗΚΗ *

Αφού ρίξετε νερό στις ειδικές θήκες για παγάκια, τοποθετήστε τις στις ειδικές θέσεις στη θήκη πάγου. Μετά από 2 ώρες, τα παγάκια θα είναι έτοιμα. Για να επιτύχετε τα παγάκια, αρκεί να περιστρέψετε τα δύο κουμπιά στη δεξιά πλευρά. Τα παγάκια θα πέσουν στο δίσκο που υπάρχει από κάτω, έτοιμα για χρήση.

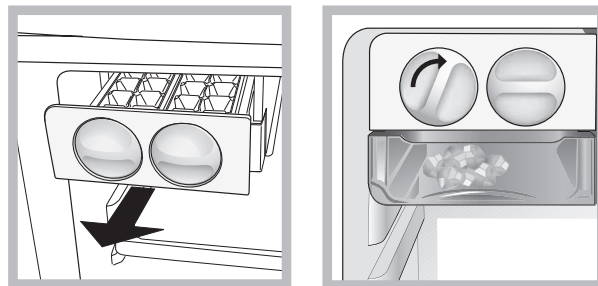

ΡΑΦΙΑ *

Λόγω των ειδικών οδηγών τα ράφια μπορούν να αφαιρεθούν και να ρυθμιστεί το ύψος τους, επιτρέποντας την εύκολη αποθήκευση μεγάλων δοχείων και τροφίμων.

ΠΙΝΑΚΑΣ ΣΥΝΑΓΕΡΜΩΝ

ΤΥΠΟΣ ΣΥΝΑΓΕΡΜΟΥ	ΣΗΜΑ	ΑΙΤΙΑ	ΛΥΣΗ
Συναγερμός ανοιχτής πόρτας.	Το φως του ψυγείου αναβοσβήνει. Η ένδειξη συναγερμού αναβοσβήνει.	Η πόρτα έχει μείνει ανοιχτή για παραπάνω από 2 λεπτά.	Κλείστε την πόρτα ή πατήστε τη Διακοπή συναγερμού για να καταργήσετε τον ακουστικό συναγερμό.
Συναγερμός θερμοκρασίας. Βλάβη.	Φως ψυγείο σβηστό (OFF). Αναβοσβήνει κάποια ένδειξη θερμοκρασίας.	Η πόρτα έχει μείνει ανοιχτή για παραπάνω από 4 λεπτά. Δυσλειτουργία του προϊόντος.	Κλείστε την πόρτα. Επικοινωνήστε με το τμήμα εξυπηρέτησης πελατών.

ΜΕΡΙΚΟΙ ΑΠΟ ΤΟΥΣ ΗΧΟΥΣ ΛΕΙΤΟΥΡΓΙΑΣ ΠΟΥ ΜΠΟΡΕΙ ΝΑ ΑΚΟΥΣΕΤΕ

Σφύριγμα κατά την ενεργοποίηση της συσκευής για πρώτη φορά ή μετά από παρατεταμένο διάστημα διακοπής λειτουργίας.



Κελάρυσμα κατά την είσοδο του ψυκτικού υγρού στους σωλήνες.



Ο ήχος BRRR προέρχεται από τον συμπιεστή σε λειτουργία.



Βόμβος κατά την έναρξη λειτουργίας της βαλβίδας νερού ή του ανεμιστήρα.



Κροτάλισμα κατά την έναρξη της λειτουργίας του συμπιεστή.



Ο ήχος CLICK προέρχεται από το θερμοστάτη που ρυθμίζει πόσο συχνά θα λειτουργεί ο συμπιεστής.



ΠΩΣ ΝΑ ΑΠΟΘΗΚΕΥΤΕ ΤΑ ΦΡΕΣΚΑ ΤΡΟΦΙΜΑ ΚΑΙ ΠΟΤΑ

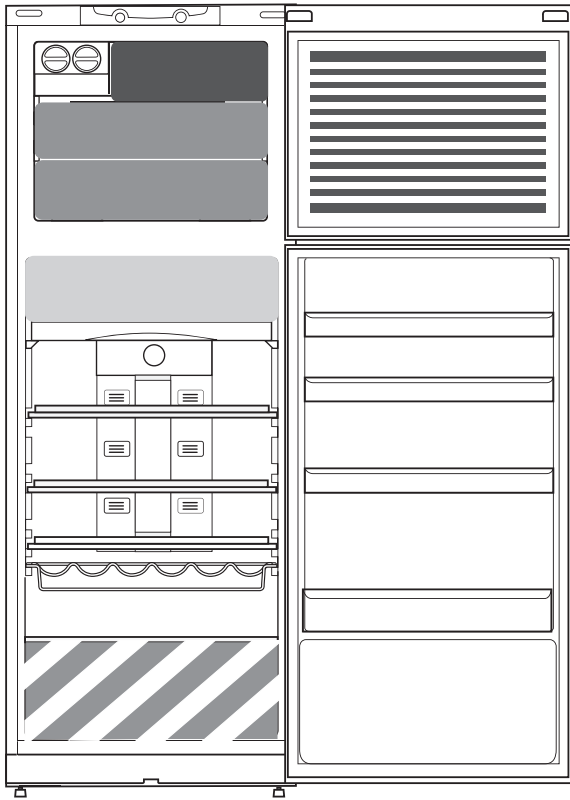

Λεζάντα



ΠΕΡΙΟΧΗ ΜΕ ΚΑΝΟΝΙΚΗ ΨΥΞΗ

Προτείνεται για την αποθήκευση αναψυκτικών, γαλακτος και γαλακτοκομικών προϊόντων, ντελικατέσεν, γιαούρτι, αυγά, βούτυρο, λουκάνικα, τουρσί, επιδόρπια



ΨΥΧΡΟΤΕΡΗ ΠΕΡΙΟΧΗ:

ΖΩΝΗ ΣΥΝΤΗΡΗΣΗΣ ΤΡΟΦΙΜΩΝ 0 °C / ΑΣΦΑΛΗΣ ΑΠΟΨΥΞΗ*

Προτείνεται για να αποθηκεύσετε κρέας, ψάρια, αλλαντικά, γεμιστά, φρέσκα ζυμαρικά, μαγειρεμένο φαγητό, περισσεύματα.

Αυτή περιοχή προτείνεται επίσης για την απόψυξη τροφίμων.



ΣΥΡΤΑΡΙ ΦΡΟΥΤΩΝ ΚΑΙ ΛΑΧΑΝΙΚΩΝ



ΣΥΡΤΑΡΙ ΖΩΝΗΣ ΤΑΧΕΙΑΣ ΚΑΤΑΨΥΞΗΣ

Η ζώνη μέγιστης ψύξης προτείνεται για την ψύξη φρέσκων και μαγειρεμένων τροφών.



ΣΥΡΤΑΡΙΑ ΚΑΤΑΨΥΚΤΗ

Προτείνεται για την αποθήκευση κατεψυγμένων τροφίμων και παγωτού.



ΤΟΠΟΘΕΤΗΣΗ ΠΑΓΩΤΟΥ ΣΤΗΝ ΠΕΡΙΟΧΗ ΤΩΝ ΡΑΦΙΩΝ

Σημείωση: Η γκρι απόχρωση στη λεζάντα δεν ταιριάζει με το χρώμα των συρταριών

ΨΥΓΕΙΟ

Χρησιμοποιήστε δοχεία από ανακυκλώσιμο πλαστικό, μέταλλο, αλουμίνιο και γυαλί καθώς και διαφανή μεμβράνη για να τυλίξετε τα τρόφιμα.

Χρησιμοποιείτε πάντα κλειστά δοχεία για υγρά και για φαγητά που μπορεί να αναδύουν μυρωδιά ή να χαλούν γρήγορα ή καλύψτε τα.

Αν έχετε μικρή ποσότητα τροφίμων προς αποθήκευση στο ψυγείο, συνιστάται να χρησιμοποιείτε τα ράφια πάνω από το τμήμα για τα φρούτα και λαχανικά καθώς αυτή είναι η ψυχρότερη περιοχή του ψυγείου. Τα τρόφιμα που εκλύουν μεγάλες ποσότητες αερίου αιθυλενίου και

αυτά που είναι ευαίσθητα σε αυτό το αέριο, όπως τα φρούτα, τα λαχανικά και οι σαλάτες, πρέπει πάντα να διαχωρίζονται ή να τυλιγονται έτσι ώστε να μην μειώνεται ο χρόνος φύλαξής τους. Για παράδειγμα, μην φυλάσσετε ντομάτες μαζί με ακτινίδια ή λάχανο.

Για να αποφύγετε την ανατροπή των μπουκαλιών, μπορείτε να χρησιμοποιήσετε τη θήκη μπουκαλιών (διατίθεται σε επιλεγμένα μοντέλα).

Μην τοποθετείτε τα τρόφιμα πολύ κοντά το ένα στο άλλο για να επιτρέψετε την επαρκή κυκλοφορία του αέρα.

ΚΑΤΑΨΥΚΤΗΣ

Ο καταψύκτης είναι η ιδανική περιοχή φύλαξης κατεψυγμένων τροφίμων, για να φτιάξετε παγάκια και για να καταψύξετε φρέσκα τρόφιμα στο θάλαμο του καταψύκτη.

Ο μέγιστος αριθμός κιλών φρέσκων τροφίμων που μπορείτε να καταψύξετε μέσα σε μια χρονική περίοδο 24-ωρών αναφέρεται στην ετικέτα τεχνικών χαρακτηριστικών (...κιλά/24 ώρες). Αν έχετε μικρή ποσότητα φαγητού για να τη βάλετε στον καταψύκτη, συνιστούμε να χρησιμοποιήσετε τους ψυχρότερους χώρους του διαμερίσματος καταψύκτη, που αντιστοιχεί στη μεσαία περιοχή.

ΔΕΛΤΙΟ ΠΡΟΪΟΝΤΟΣ

 Μπορείτε να κατεβάσετε το δελτίο προϊόντος με τα ενεργειακά στοιχεία της συσκευής από την ιστοσελίδα της Whirlpool docs.whirlpool.eu

ΠΩΣ ΘΑ ΛΑΒΕΤΕ ΤΟΝ ΟΔΗΓΟ ΧΡΗΣΗΣ ΚΑΙ ΣΥΝΤΗΡΗΣΗΣ

>  Κατεβάστε τον "Οδηγό χρήσης και φροντίδας" από την ιστοσελίδα docs.whirlpool.eu (μπορείτε να χρησιμοποιήσετε αυτόν τον κωδικό QR) υποδεικνύοντας τον εμπορικό κωδικό προϊόντος.

> Εναλλακτικά, επικοινωνήστε με το Κέντρο εξυπηρέτησης πελατών.



ΕΠΙΚΟΙΝΩΝΙΑ ΜΕ ΤΟ ΚΕΝΤΡΟ ΕΞΥΠΗΡΕΤΗΣΗΣ ΠΕΛΑΤΩΝ

Μπορείτε να βρείτε τα στοιχεία επικοινωνίας στο βιβλιαράκι εγγύησης. Όταν επικοινωνείτε με το Κέντρο εξυπηρέτησης πελατών, αναφέρατε τους κωδικούς που αναγράφονται στην ετικέτα αναγνώρισης προϊόντος.

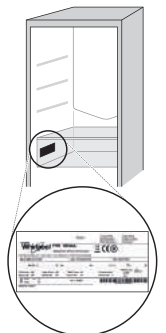

19514224601

Τυπώθηκε στην Ιταλία

MINDENNAPI HASZNÁLATI ÚTMUTATÓ



**KÖSZÖNJÜK, HOGY A WHIRLPOOL
TERMÉKÉT VÁLASZTOTTA!**
A teljes körű támogatás és szolgáltatás
érdekében regisztrálja készülékét a
www.whirlpool.eu/register oldalon!



A Biztonsági útmutató, valamint a Használati
és kezelési útmutató a docs.whirlpool.eu
honlapról tölthető le. Kövesse a füzet hátulján
található információkat.



**A készülék használata előtt gondosan olvassa el az Egészségvédelmi és
biztonsági útmutatót.**

A TERMÉK BEMUTATÁSA

KÉSZÜLÉK

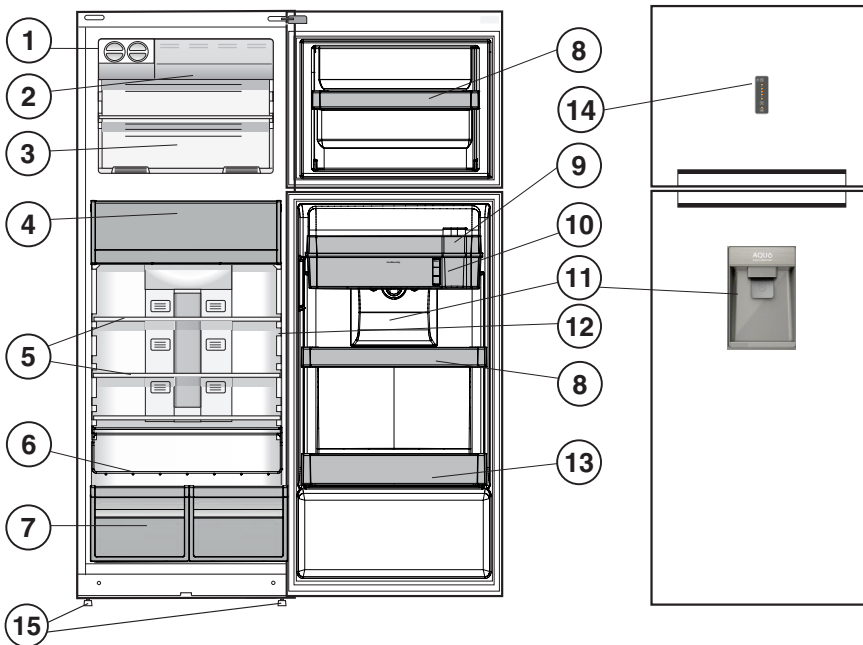

1. Jégkészítő *
2. Gyorsfagyasztó *
3. Fagyasztó- és tárolórekesz
4. 0 °C-os zóna /
Biztonságos kiolvasztás *
5. Polcok *
6. Palacktartó rács *
7. Zöldség-gyümölcs fiók *
8. Állítható polcok *
9. Vízszűrős polc *
10. Aqua víztartály *
11. Vízadagoló
12. Hőmérséklet jelzőlámpa *
13. Palacktartó polc
14. Vezérlőpanel
15. Vízszintező lábak

* Ezek száma és/vagy helye változó lehet,
illetve csupán bizonyos modelleknél
elérhetők.

VEZÉRLŐPANEL

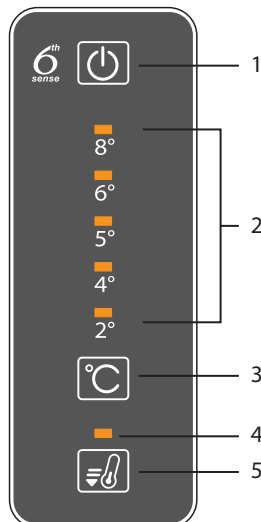

1. Bekapcsolás/kikapcsolás
2. Hűtőtér hőmérsékletét jelző
lámpa
3. A hűtőtér hőmérsékletének
beállítása
4. Gyorsfagyasztás jelzőfény
5. Gyorsfagyasztás gomb

TARTOZÉKOK

JÉGKOCKAKÉSZÍTŐ

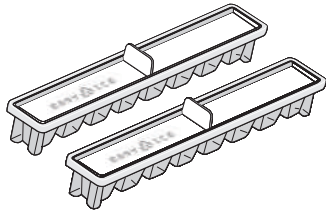

PALACKTARTÓ

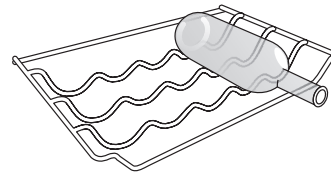

ELSŐ HASZNÁLAT

A KÉSZÜLÉK BEKAPCSOLÁSA

Miután a készüléket csatlakoztatta az elektromos hálózathoz, automatikusan működni kezd. A készülék bekapcsolása után várjon legalább 4-6 órát, mielőtt az élelmiszert a hűtőszekrénybe és a fagyasztótérbe helyezné.

Az elektromos hálózatra való csatlakoztatáskor a kijelző világítani kezd, és körülbelül egy másodpercre az összes ikon megjelenik a kijelzőn. A hűtőtér és a fagyasztótér beállításainak alapértelmezett (gyári) értékei világítani kezdenek.

MINDENNAPI HASZNÁLAT

A funkciókkal kapcsolatos további részleteket lásd a *Használati és kezelési útmutatóban* / a *Használati és kezelési útmutató beszerzésével kapcsolatos információkat* lásd az *utolsó oldalon*

FUNKCIÓK

BEKAPCSOLÁS/KIKAPCSOLÁS

Az egész készülék (a hűtőtér és a fagyasztótér is) bekapcsolható a gomb 2 másodpercig történő megnyomásával.

Az utolsó beállított érték megjelenik a kijelzőn. A készülék kikapcsolásához nyomja meg ezt a gombot. Egy hangjelzés megerősíti a készülék kikapcsolását.



A HŰTŐTÉR HŐMÉRSÉKLETE

A hűtőtér hőmérsékletének beállításához nyomja meg a Fridge °C (Hűtőtér °C) gombot. A hűtőtér hőmérséklete +2 °C és +8 °C között állítható, ahogyan azt a hűtőtér hőmérsékletét jelző LED-ek mutatják. A hűtőtér hőmérsékletét mutatja. Lehetővé teszi a hűtőtér hőmérsékletének módosítását, valamint a választott hőmérsékletet megjeleníti a kijelzőn.

GYORSFAGYASZTÁS GOMB

A Gyorsfagyasztás friss élelmiszerek lefagyasztására használható. Megnyomásakor világítani kezd a Gyorsfagyasztás jelzőfénye.



HŐMÉRSÉKLET KIJELZÉSE *

A hőmérséklet kijelzőjén az „OK” jelzés látható, ha az adott hűtőtér kellően lehűlt az élelmiszerek tárolásához.

1. Ellenőrizze, hogy az „OK” jelzés látható-e a jelzőfényen (lásd az alábbi ábrát).



2. Ha nem látható az „OK” jelzés, a hűtőtér hőmérséklete túl magas: állítson be alacsonyabb hőmérsékletet, és várjon kb. 10 órát, hogy a hőmérséklet stabilizálódjon. Ellenőrizze ismét a jelzőfényt: ha szükséges, ismételje meg az előző beállítási lépéseket. Ha nagyobb mennyiségű ételt tesz a hűtőbe, vagy gyakran kinyitja a hűtő ajtaját, előfordulhat, hogy a kijelzőn nem látható az „OK” felirat. Várjon legalább 10 órát, mielőtt a HŰTŐ BEKAPCSOLÁSA gombbal magasabb értéket állítana be.

VÍZADAGOLÓ ÉS AQUA VÍZTARTÁLY

Az aktív szén szűrőnek köszönhetően a vízadagoló friss, szűrt vizet adagol anélkül, hogy ki kellene nyitni a hűtőtér ajtaját. Ezzel csökkenthető az ajtónyitások száma, ami egyben csökkenti a készülék energiafogyasztását is.

Fontos: Ha egy hosszabb szünet után először használja a vizet, előtte mossa ki a tartályt és a szűrőt vízzel.

A VÍZSZŪRŐ BEHELYEZÉSE ÉS CSERÉJE

A vízszűrőt vegye ki a frissen tartó fiókban lévő műanyag zacskóból.  Részletes utasításokat a weboldalon található használati és kezelési útmutatóban talál.

Fontos megjegyzés: Ha a szűrő hosszabb ideig szárazon marad, az csökkentheti működési hatékonyságát. Néhány másodpercre merítse vízbe a szűrőt az optimális hatékonyság helyreállítására.

0 °C-OS ZÓNA / BIZTONSÁGOS KIOLVASZTÁS *

Ezt a rekeszt az erősen romlandó ételek (pl. hús, hal) frissen tartására terveztük. A rekesz alacsony hőmérséklete révén a romlandó élelmiszerek akár egy hétig is eltarthatók – ezt húskészítményeken teszteltük – anélkül, hogy azok tápértéke, megjelenése vagy íze megváltozna.

A rekesz kifejezetten alkalmas továbbá fagyasztott ételek egészséges felengedésére is, mivel az alacsony hőmérsékleten történő kiolvasztással megelőzhető a mikroorganizmusok elszaporodása, miközben az ételek íze és megjelenése megőrződik. Ez a rekesz gyümölcsök, zöldségek és zöld saláták tárolására nem alkalmas. Viszont kiválóan használható töltött friss tészták, főtt ételek és maradékok tárolására.

ZÖLDSÉGES ÉS GYÜMÖLCSÖS REKESZ *

A hűtőszekrénybe illesztett salátásrekesz kifejezetten arra a célra készült, hogy frissen és ropogósan tartsa a gyümölcsöket és zöldségeket. Nyissa ki a páratartalom-szabályzót (B állás), ha kevésbé párás környezetben szeretné tárolni az élelmiszert, vagy zárja be azt (A állás), ha párásabb környezetben szeretné tárolni az élelmiszereket, például a zöldségeket.

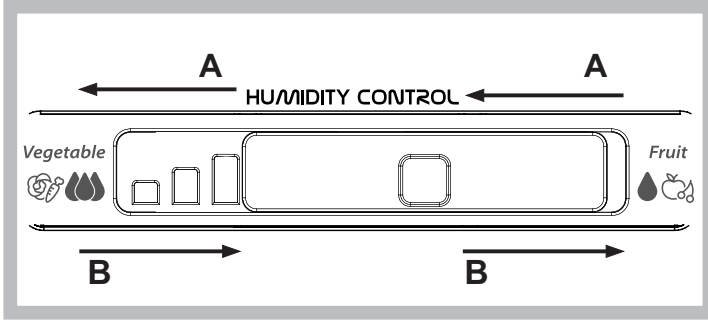

JÉGKÉSZÍTŐ *

Miután a speciális jégkészítő poharakat feltöltötte vízzel, helyezze őket a jégkészítőbe. Nagyjából 2 óra múlva elkészülnek a jégkockák. Ezután forgassa a két gombot jobbra. A jégkockák ekkor lepotyognak az alsó tálcára, és máris fel lehet őket használni.

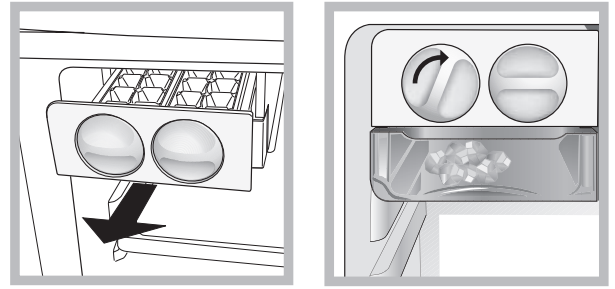

POLCOK *

A speciális tartósínek révén a polcok kivehetők és más magasságba helyezhetők, így könnyedén tárolhatók nagyobb méretű edények, ételek is.

RIASZTÁSOK TÁBLÁZATA

FIGYELMEZTETÉS TÍPUSA	JELZÉS	OK	MEGOLDÁS
Nyitott ajtóra figyelmeztető jelzés.	A hűtőszekrény világítása villog. A riasztás jelzőfénye villog.	Az ajtó 2 percnél tovább maradt nyitva.	Csukja be a készülék ajtaját, vagy nyomja meg a figyelmeztetőkikapcsoló gombot a hangjelzés elnémításához.
Hőmérsékleti riasztás.	A hűtőszekrény világítása kikapcsol.	Az ajtó 4 percnél tovább maradt nyitva.	Zárja be az ajtót.
Hibás működés.	A hőmérséklet jelzőfényei villognak.	A készülék hibás működése.	Vegye fel a kapcsolatot a vevőszolgálattal.

A KÉSZÜLÉK MŰKÖDÉSÉT KÍSÉRŐ ZAJOK

Sípoló hang, amikor első alkalommal vagy hosszú idő után kapcsolja be a készüléket.



Csörgedező hang, amikor a hűtőfolyadék befolyik a csövekbe.



Zúgó hang, amikor a kompresszor működik.



Búgó hang, amikor a vízszep vagy a ventilátor aktiválódik.



Recsegő hang, amikor a kompresszor elindul.



Kattanó hang, amikor a termosztát beállítja, milyen gyakran kapcsoljon be a kompresszor.



ÉLELMISZEREK ÉS ITALOK TÁROLÁSA

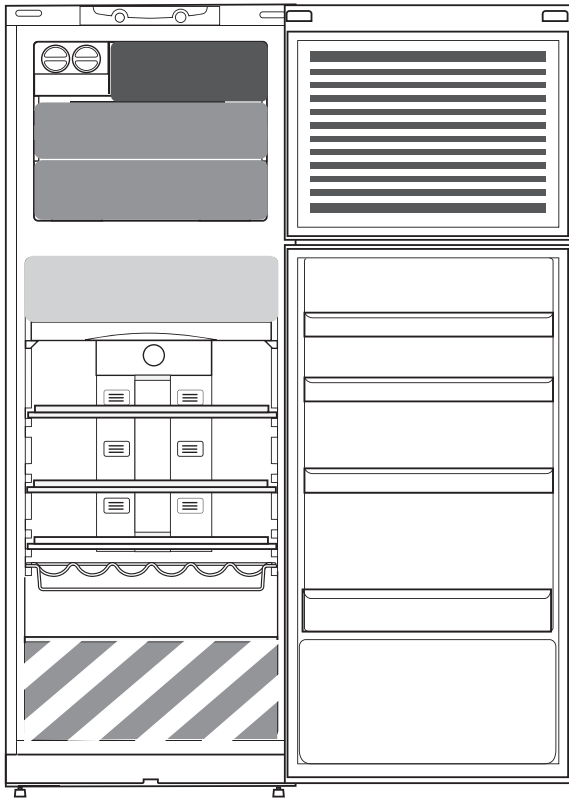

Jelmagyarázat



HŰVÖS ZÓNA

Italok, tej, tejtermékek, csemegeáruk, joghurt, tojás, vaj, szósok, savanyúságok és desszertek tárolásához ajánljuk.



HIDEG ZÓNA:

0 °C-OS ZÓNA / BIZTONSÁGOS KIOLVASZTÁS *

Hús, hal, felvágottak, töltött friss tészták, főtt ételek és maradékok tárolásához ajánljuk. Ezt a zónát javasoljuk fagyasztott ételek felengedéséhez is.



ZÖLDSÉGES ÉS GYÜMÖLCSÖS REKESZ



GYORSFAGYASZTÓ ZÓNA REKESZE

Ez a leghidegebb zóna, ezért friss és főtt ételek gyorsfagyasztásához ajánljuk.



NORMÁL FAGYASZTÓREKESZEK

Fagyasztott ételek és jégkrém tárolásához ajánljuk.



FAGYLALTÁROLÓ AZ AJTÓBAN

Megjegyzés: A jelmagyarázatban használt szürke árnyalatok nem a rekeszek valódi színét jelzik.

HŰTŐTÉR

Az ételek csomagolásához használjon újrahasznosítható, műanyagból, fémből, alumíniumból és üvegből készült tárolóedényeket, illetve háztartási fóliát.

Mindig zárt tárolóedényeket használjon azokhoz a folyadékokhoz és élelmiszerekhez, amelyek erőteljes szagokat vagy ízeket bocsátanak ki, és átvehetik egymás szagát, vagy fedje be őket.

Ha a hűtőtérben kis mennyiségű élelmiszert szeretne tárolni, azt javasoljuk, hogy a gyümölcsös és zöldséges rekesz feletti polcokat használja, mivel a hűtőtérnek ez a leghidegebb része.

A nagy mennyiségű etilént kibocsátó és az erre érzékeny élelmiszereket (pl. gyümölcsök, zöldségek, saláta) egymástól elkülönítve vagy becsomagolva kell tárolni eltarthatóságuk megőrzése érdekében; például ne tároljon együtt paradicsomot kivével vagy fejes káposztával.

Az üvegek felborulása megelőzhető a palacktartó segítségével (bizonyos modellek esetén elérhető).

Ne tegye túl közel egymáshoz az élelmiszereket, hogy a levegő megfelelően tudjon áramlani.

FAGYASZTÓTÉR

A fagyasztó a fagyasztott ételek tárolására, jégkockák készítésére és friss élelmiszerek lefagyasztására használható.

A készülék adattábláján megtekinthető, hogy 24 óra alatt maximum hány kilogramm friss élelmiszer lefagyasztása lehetséges (... kg/24 óra).

Ha csak kis mennyiségű élelmiszert kíván tárolni a fagyasztóban, javasoljuk, hogy a fagyasztótér leghidegebb részét, azaz a középső zónát használja.

TERMÉKSPECIFIKÁCIÓ

 [www](http://www.docs.whirlpool.eu) A készülék energiafogyasztási adatait tartalmazó termékspecifikáció a Whirlpool weboldaláról tölthető le: docs.whirlpool.eu

A HASZNÁLATI ÉS KEZELÉSI ÚTMUTATÓ BESZERZÉSE

>  www Töltse le a Használati és kezelési útmutatót a honlapunkról: docs.whirlpool.eu (használhatja ezt a QR-kódot), és adja meg a termék cikkszámát.

> Vagy vegye fel a kapcsolatot a vevőszolgálattal.



KAPCSOLATFELVÉTEL A VEVŐSZOLGÁLATTAL

Elérhetőségeinket a garancialevélen találja. Amikor a vevőszolgálatot hívja, kérjük, hogy készítse elő a termék azonosító lemezén látható adatokat.

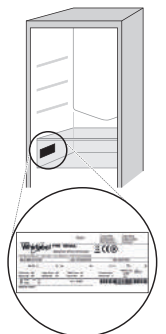

19514224601

Nyomatatva Olaszországban

GUIDA RAPIDA



GRAZIE PER AVERE ACQUISTATO UN PRODOTTO WHIRLPOOL

Per ricevere un'assistenza più completa,
registrare il prodotto su
www.whirlpool.eu/register



È possibile scaricare le Istruzioni per la
sicurezza e le Istruzioni per l'uso dal nostro
sito web docs.whirlpool.eu e seguendo
le istruzioni presenti sul retro del presente
dépliant.

! Leggere attentamente le Istruzioni per la sicurezza prima di utilizzare il prodotto.

DESCRIZIONE DEL PRODOTTO

APPARECCHIO

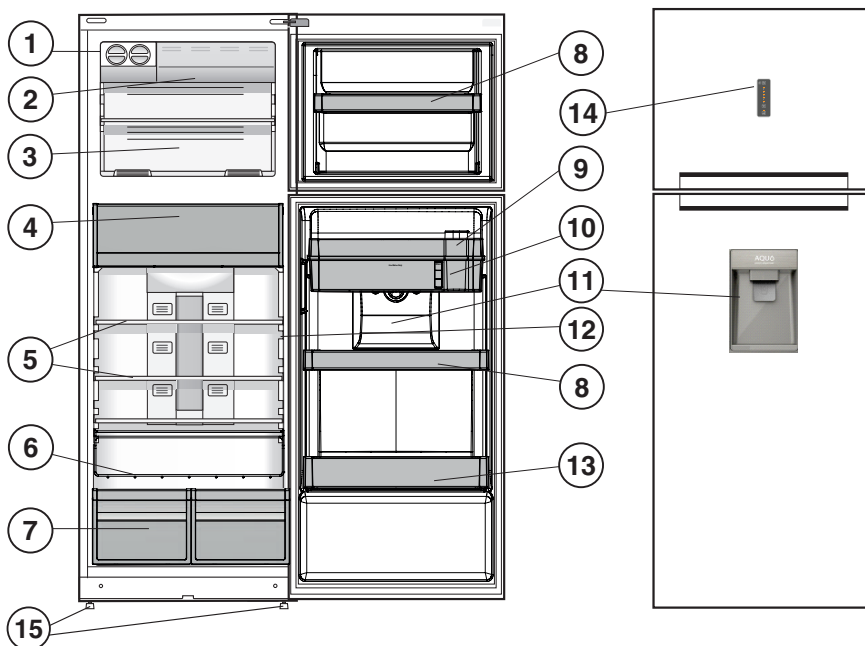

1. Zona ghiaccio *
2. Congelatore rapido *
3. Comparto congelamento e conservazione
4. Vano alimenti freschi 0 °C / Vano di scongelamento *
5. Ripiani *
6. Mensola bottiglie *
7. Cassetto frutta e verdura *
8. Ripiani rimovibili *
9. Ripiano con filtro acqua *
10. Serbatoio acqua *
11. Distributore acqua
12. Spia di temperatura *
13. Balconcino bottiglie
14. Pannello comandi
15. Piedini di regolazione altezza

* Varia a seconda di numero e/o
posizione, disponibile soltanto su
determinati modelli.

PANNELLO COMANDI

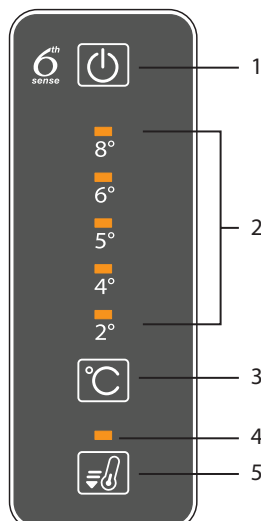

1. On/Off
2. Indicatore di temperatura frigorifero
3. Impostazione della temperatura frigorifero
4. Spia congelamento rapido
5. Tasto congelamento rapido

ACCESSORI

ZONA GHIACCIO EASY ICE

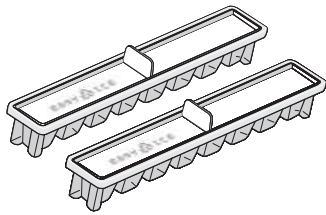

MENSOLA PORTABOTTIGLIE

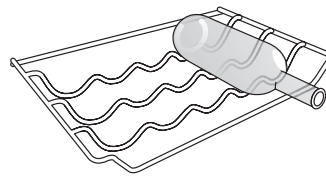

PRIMO UTILIZZO

ACCENSIONE DELL'APPARECCHIO

L'apparecchio si avvia in modo automatico, una volta collegato alla rete di alimentazione. Dopo avere acceso l'apparecchio, attendere almeno 4-6 ore prima di introdurre alimenti nei compartimenti frigorifero e congelatore.

Quando l'apparecchio viene collegato all'alimentazione elettrica, il display si illumina e tutte le icone appaiono sul display per circa 1 secondo. Appaiono i valori predefiniti e impostati in fabbrica per il comparto frigorifero - congelatore.

USO QUOTIDIANO

Per maggiori informazioni sulle funzioni, vedere le Istruzioni per l'uso / Per informazioni su come ricevere le Istruzioni per l'uso, vedere l'ultima pagina

FUNZIONI

ACCENSIONE/SPEGNIMENTO

La pressione sul tasto in questione per 2 secondi consente l'accensione del prodotto in tutte le sue parti (sia del frigorifero che dei compartimenti di congelamento). Sull'interfaccia compare l'ultimo valore impostato. Per lo spegnimento del dispositivo premere sullo stesso tasto. Lo "spegnimento del prodotto" è confermato dal corrispondente segnale acustico.



TEMPERATURA DEL FRIGORIFERO

Per regolare la temperatura del frigorifero, premere il tasto Temperatura del frigorifero. La temperatura del comparto frigorifero può essere regolata tra +2°C e +8°C, come mostrato dai LED corrispondenti. Il tasto indica la temperatura del comparto frigorifero e consente di modificare il valore della temperatura secondo uno schema ciclico; inoltre consente di confermare sull'interfaccia la temperatura selezionata.

TASTO DI CONGELAMENTO RAPIDO

Utilizzare la funzione di congelamento rapido per il congelamento di alimenti freschi. La sua pressione causa l'illuminazione della spia corrispondente.



SPIA DI TEMPERATURA *

Attraverso la visualizzazione della parola "OK", l'indicatore di temperatura segnala quando il livello delle temperature all'interno del vano in questione è sufficientemente basso per la conservazione degli alimenti.

1. Verificare che la parola OK appaia chiaramente sull'indicatore in questione (vedere l'immagine sotto riportata).



2. Se la parola "OK" non compare, significa che il livello della temperatura è eccessivamente elevato: impostare quindi una temperatura inferiore e attendere circa 10 ore che il livello della temperatura si sia stabilizzato.

Verificare nuovamente lo stato dell'indicatore: se necessario, regolare nuovamente la temperatura come già descritto. Nel caso in cui siano state riposte nell'apparecchio grandi quantità di alimenti oppure la porta del frigorifero sia stata aperta di frequente, è normale che sull'indicatore non compaia "OK". Prima di regolare la manopola FUNZIONAMENTO FRIGORIFERO su di un valore superiore, attendere pertanto almeno 10 ore.

SERBATOIO E DISTRIBUTORE DI ACQUA

Grazie all'utilizzo del filtro a carboni, l'apposito distributore eroga acqua fresca e opportunamente filtrata, senza necessità di aprire la porta del frigorifero. Ciò consente di ridurre il numero delle aperture della porta, riducendo così il consumo di energia del prodotto.

Importante: In occasione della prima erogazione di acqua oppure dopo un prolungato periodo di mancata erogazione, lavare il serbatoio e il filtro con acqua.

MONTAGGIO E SOSTITUZIONE DEL FILTRO ACQUA

È necessario smontare il filtro dal foglio in alluminio presente nel cassetto per gli alimenti freschi.  Istruzioni dettagliate sono disponibili nelle Istruzioni per l'uso presenti nel sito Web.

Importante: La mancata umidificazione del filtro per un periodo prolungato può comprometterne le prestazioni. Immergere il filtro in acqua per alcuni secondi per ripristinarne le prestazioni ottimali.

VANO ALIMENTI FRESCHI 0°C / VANO DI SCONGELAMENTO *

Un vano progettato per mantenere la freschezza di cibi delicati come carne e pesce. Grazie alla bassa

temperatura del vano gli alimenti possono essere conservati fino a una settimana (test effettuato su prodotti carni) mantenendo inalterati componenti nutrizionali, aspetto e aroma.

Questo vano è inoltre particolarmente indicato per scongelare i cibi in modo salutare, in quanto, lo scongelamento a bassa temperatura inibisce la proliferazione di microrganismi, preservando il gusto e le proprietà organolettiche del cibo.

Non è adatto per frutta, verdura e insalate, ma può essere adatto per: pasta fresca, pasta fresca ripiena e volendo anche i cibi cotti o gli avanzi.

CASSETTO FRUTTA E VERDURA *

I cassetti a umidità controllata del frigorifero offrono condizioni ottimali per la conservazione di frutta e verdura. Il regolatore di umidità può essere aperto (posizione B) per ridurre il grado di umidità e favorire così la conservazione della frutta, oppure chiuso (posizione A) per creare condizioni più umide per la verdura.

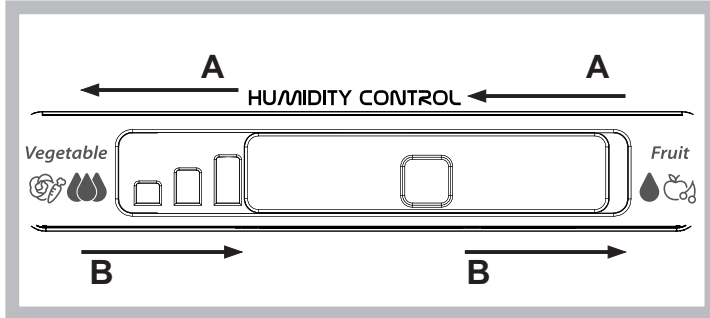

ZONA GHIACCIO *

Dopo aver versato l'acqua nelle apposite bacinelle per il ghiaccio, sistemarle nelle relative sedi all'interno della zona ghiaccio. La formazione dei cubetti di ghiaccio richiede circa 2 ore. Per prendere i cubetti è sufficiente ruotare verso destra i due tasti. I cubetti di ghiaccio cadono a questo punto nel ripiano inferiore, pronti per l'uso.

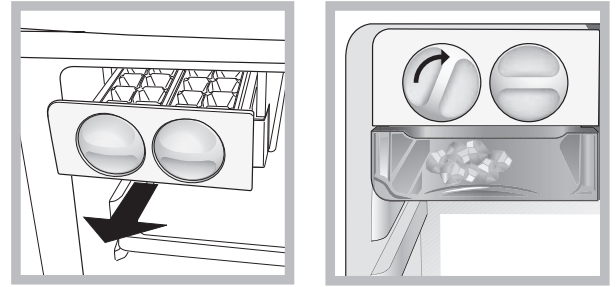

RIPIANI *

Grazie alle guide progettate specificamente, i ripiani sono rimovibili e regolabili in altezza, consentendo la facile conservazione di contenitori e cibi di grandi dimensioni.

TABELLA ALLARMI

TIPO DI ALLARME	SEGNALE	CAUSA	SOLUZIONE
Allarme porta aperta.	La spia Frigorifero lampeggia. La spia di allarme lampeggia.	La porta è rimasta aperta per più di 2 minuti.	Chiudere la porta o premere il tasto Fine allarme per disattivare il segnale acustico.
Allarme temperatura	La spia frigorifero è spenta.	La porta è rimasta aperta per più di 4 minuti.	Chiudere lo sportello.
Malfunzionamento.	Uno degli indicatori di temperatura lampeggia.	Malfunzionamento del prodotto.	Contattare il Servizio Assistenza.

ALCUNI SEGNALI ACUSTICI CHE SI POSSONO SENTIRE DURANTE IL FUNZIONAMENTO

Un sibilo alla prima accensione dell'apparecchio o dopo un lungo periodo di inutilizzo.



Un gorgoglio quando il liquido refrigerante penetra nei tubi.



Un suono tipo "BRRR" dovuto al funzionamento del compressore.



Un brusio quando si attivano la valvola dell'acqua o la ventola.



Un crepitio quando si avvia il compressore.



Il CLIC è dovuto al termostato che regola il funzionamento del compressore.



COME CONSERVARE ALIMENTI FRESCHI E BEVANDE

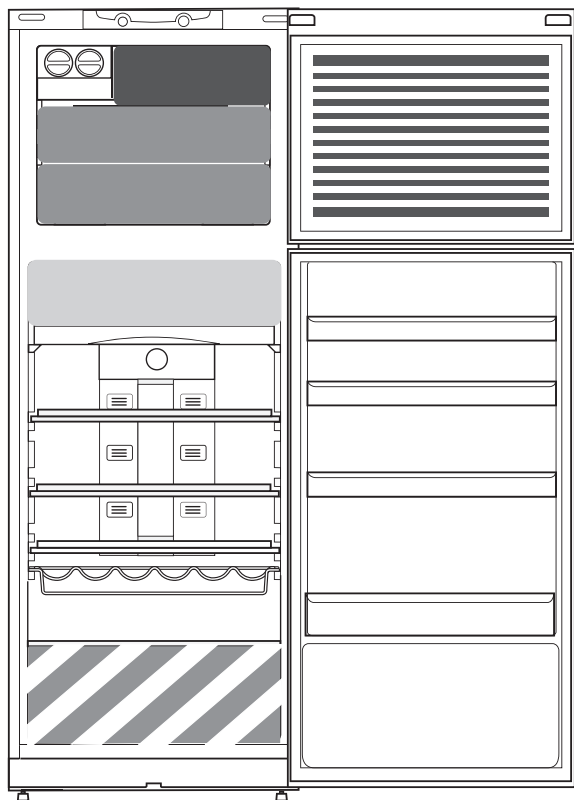

Legenda

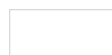

ZONA FREDDA

Indicata per la conservazione di bevande, latte e cibo come latticini, dolci, yogurt, uova, burro, salse, sottaceti, dessert

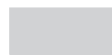

ZONA FREDDA: VANO ALIMENTI FRESCHI 0 °C / VANO DI SCONGELAMENTO *

Indicato per la conservazione di carne, pesce, cibi freddi, pasta fresca ripiena, cibo cotto, avanzi. Tale vano è indicato anche per lo scongelamento degli alimenti.



CASSETTO FRUTTA E VERDURA



CASSETTO ZONA CONGELAMENTO RAPIDO

Zona di massimo freddo: consigliata per il congelamento di alimenti freschi o cucinati.



CASSETTI CONGELATORE NORMALI

Indicato per la conservazione di surgelati e di gelati.



CARICAMENTO DEI GELATI NEGLI APPOSITI BALCONCINI

Nota: Il colore grigio della legenda non combacia con il colore dei cassetti

COMPARTO FRIGORIFERO

Utilizzare contenitori di metallo, alluminio, vetro e plastica riciclabile e avvolgere gli alimenti con una pellicola trasparente.

Utilizzare sempre contenitori chiusi per i liquidi e per gli alimenti che potrebbero emettere odori o essere contaminati da odori o aromi.

Se gli alimenti da conservare nel frigorifero occupano solo una parte dello spazio disponibile, si consiglia di utilizzare i ripiani sopra il cassetto frutta e verdura in quanto è la zona più fredda del comparto.

Gli alimenti che emanano grandi quantità di etilene o che sono sensibili a questo gas, come frutta, verdura e insalate, dovrebbero essere separati o avvolti per favorirne una conservazione più lunga; ad esempio, non conservare i pomodori insieme a cavoli o kiwi.

Per evitare la caduta delle bottiglie, usare l'apposito accessorio di tenuta (disponibile in alcuni modelli).

Non disporre gli alimenti a distanza troppo ravvicinata, in modo da consentire una sufficiente circolazione dell'aria.

COMPARTO CONGELATORE

Il congelatore è il luogo ideale per la conservazione di alimenti congelati, la produzione di cubetti di ghiaccio e il congelamento di alimenti freschi nel comparto congelatore.

La quantità massima in kg di alimenti freschi che è possibile congelare in 24 ore è riportata sulla targhetta (...kg/24h).

Se gli alimenti da conservare occupano solo una parte dello spazio disponibile, si raccomanda di utilizzare le zone più fredde del comparto congelatore, corrispondenti alla zona centrale.

SCHEDA DEL PRODOTTO

 [www](http://www.docs.whirlpool.eu) La scheda tecnica con i dati del consumo energetico è scaricabile dal sito web Whirlpool docs.whirlpool.eu

COME OTTENERE LE ISTRUZIONI PER L'USO

>  [www](http://www.docs.whirlpool.eu) Scaricare le Istruzioni per l'uso dal sito web docs.whirlpool.eu (è possibile utilizzare il presente codice QR), specificando il codice prodotto.

> In alternativa, contattare il Servizio di Assistenza Clienti.



CONTATTARE IL SERVIZIO ASSISTENZA CLIENTI

Le informazioni di contatto sono riportate sul libretto di garanzia. Prima di contattare il Servizio Assistenza, prepararsi a fornire i codici riportati sulla targhetta matricola del prodotto.

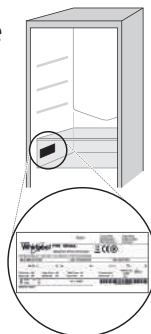

19514224601

Stampato in Italia

КҮНДЕЛІКТІ АНЫҚТАМАЛЫҚ НҰСҚАУЛЫҚ



**WHIRLPOOL ӨНІМІН САТЫП
АЛҒАНЫҒЫЗҒА РАХМЕТ**
Қосымша көмек пен қолдау алу үшін
өніміңізді www.whirlpool.eu/register
веб-сайтында тіркеңіз



Қауіпсіздік туралы нұсқауларды
және Пайдалану мен күтіп ұстау
нұсқаулығын біздің docs.whirlpool.eu
веб-сайтымызға кіріп, осы кітапшаның
артқы жағындағы нұсқаулардың
көмегімен жүктеп алуға болады.



**Аспапты пайдалану алдында Денсаулық пен қауіпсіздік
нұсқаулығын мұқият оқыңыз.**

ӨНІМ СИПАТТАМАСЫ

ҚҰРАЛ

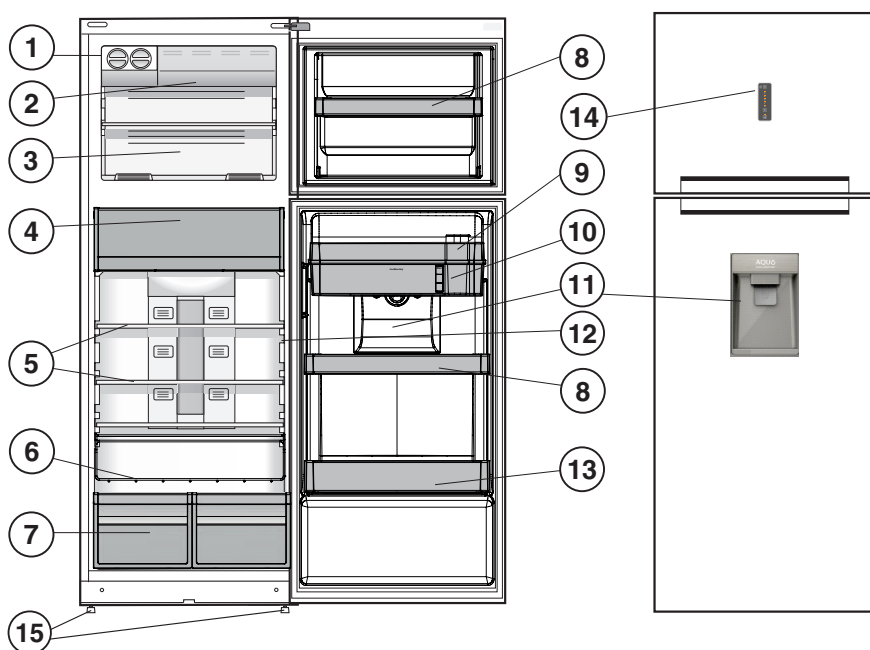

1. Мұз құралы *
2. Жылдам мұздатқыш *
3. Мұздату және сақтау бөлімшесі
4. Тағам сақтау аймағы 0 °C / Қауіпсіз жібіту *
5. Сөрелер *
6. Шөлмек ұстатқышы *
7. Жеміс-жидек пен көкөніс жәшігі *
8. Жылжымалы сөрелер *
9. Су сүзгісі бар текше *
10. Ақша су ыдысы *
11. Су диспенсері
12. Температура индикаторы *
13. Шөлмек сәресі
14. Басқару панелі
15. Деңгейлегіш тіреулер

* Саны және (немесе) орналасуы әр түрлі болады, тек кейбір үлгілерде ғана бар.

БАСҚАРУ ТАҚТАСЫ

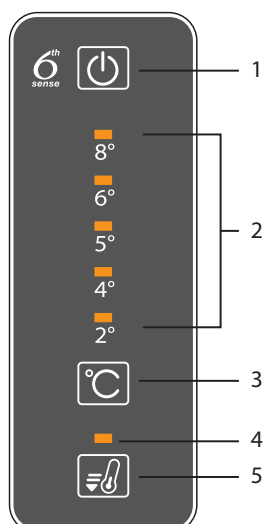

1. Қосу/Өшіру
2. Тоңазытқыштың температура индикаторы
3. Тоңазытқыш температурасын орнату
4. Жылдам қатыру индикатор шамы
5. Жылдам қатыру түймесі

КЕРЕК-ЖАРАҚТАР

ОҢАЙ МҰЗ

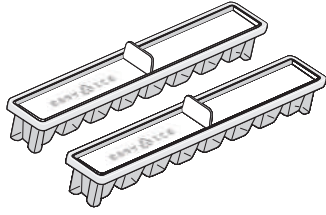

БӨТЕЛКЕ СӨРЕСІ

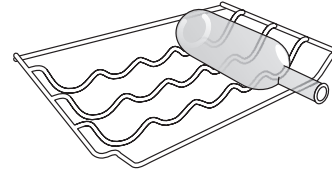

БІРІНШІ РЕТ ПАЙДАЛАНУ

ҚҰРЫЛҒЫНЫ ҚОСУ ЖОЛЫ

Құрылғыны желіге қосқаннан кейін ол автоматты түрде жұмыс істей бастайды. Құрылғыны іске қосқаннан кейін тағамды мұздатқышқа және мұздатқыш бөліміне салудан бұрын кем дегенде 4-6 сағат күте тұрыңыз.

Құрылғы қуат көзіне қосылғанда дисплей жанады және барлық белгішелер дисплейде шамамен 1 секунд бойы көрсетіледі. Тоңазытқыш - мұздатқыш бөлімшелері параметрлерінің әдепкі (зауыттық) мәндері жанады.

КҮНДЕЛІКТІ ПАЙДАЛАНУ

Функциялар бойынша толық мәліметті Пайдалану мен күтіп ұстау нұсқаулығынан қараңыз / Пайдалану мен күтіп ұстау нұсқаулығын қалай алу туралы соңғы беттен қараңыз

ФУНКЦИЯЛАРЫ

ҚОСУ/ӨШІРУ

Бүкіл өнімді (тоңазытқыш және қатырғыш бөлімдерінің барлығын) осы түймені 2 секунд басып тұру арқылы іске қосуға болады. Соңғы орнатылған мән интерфейсте көрсетіледі. Құрылғыны өшіру үшін осы түймені басыңыз. Дыбысты сигнал “өніммен байланыстың өшкенін” растау үшін шығады.



ТОҢАЗЫТҚЫШ ТЕМПЕРАТУРАСЫ

Тоңазытқыш температурасын реттеу үшін, Fridge °C түймешігін басыңыз. Тоңазытқыш температурасының жарық диодтары арқылы көрсетілгендей, Тоңазытқыш температурасын +2°C және +8°C аралығында реттеуге болады. Бұл тоңазытқыш бөлігінің температурасын көрсетеді. Ол тоңазытқыш температурасын циклдік жолмен өзгертуге мүмкіндік береді; сонымен қатар, ол таңдалған температураны интерфейсте растайды.

ЖЫЛДАМ ҚАТЫРУ ТҮЙМЕСІ

Жылдам қатыру жас тағамдарды қатыру үшін қолданылады. Ол басылған кезде, Жылдам қатыру индикаторының шамы жанады.



ТЕМПЕРАТУРА ИНДИКАТОРЫ *

Температура индикаторы оның ішіндегі температураның тағамды сақтайтындай суық екенін “OK” сөзі арқылы хабарлайды.

1. Индикатор шамында OK сөзінің анық көрінетінін тексеріңіз (төмендегі суретті қараңыз).



2. Егер “OK” сөзі көрінбесе, бұл температура тым жоғары дегенді білдіреді: төменірек температураны орнатыңыз да, ол әбден тұрақтанғанша шамамен 10 сағаттай күтіңіз. Индикатор шамын қайтадан тексеріңіз: егер қажет болса, бастапқы әрекетті орындап, оны қайтадан реттеңіз. Егер тағам көп мөлшерде салынса немесе тоңазытқыштың есігі жиі ашылса, индикатор шамда OK сөзінің көрінбеуі - қалыпты жағдай. **ТОҢАЗЫТҚЫШ ЖҰМЫСЫ** тетігін жоғарырақ параметрге ауыстырмас бұрын кем дегенде 10 сағат күтіңіз.

СУ БЕРЕТІН ҚҰРЫЛҒЫ МЕН AQUA SU САУЫТЫ

Көміртек сүзгісінің арқасында су беретін құрылғы тоңазытқыштың есігін ашпастан таза, сүзгіден өткізілген сумен қамтамасыз етеді. Мұндай жағдайда есік сирегірек ашылады да, сол арқылы құрылғы тұтынатын қуат та азаяды.

Маңызды: Суды алғаш рет пайдаланған кезде немесе су сауыты ұзақ уақыт пайдаланылмай қалған кезде сауыт пен сүзгіні сумен жуыңыз.

СУ СҮЗГІСІН ОРНАТУ ЖӘНЕ АУЫСТЫРУ

Су сүзгісін көкөніс тартпасындағы жұқалтыр қапшықтан алып шығу керек. www.whirlpool.com Толық нұсқаулар веб-сайттағы Пайдалану мен күтіп ұстау нұсқаулығында берілген.

Маңызды: Егер сүзгі ұзақ уақыт бойы құрғақ күйінде қалса, оның жұмыс өнімділігі төмендеуі мүмкін. Жақсы жұмыс өнімділігін қалпына келтіру үшін сүзгіні суға бірнеше секунд матырыңыз.

ТАҒАМ САҚТАУ АЙМАҒЫ 0 °C / ҚАУІПСІЗ ЖІБІТУ *

Ет пен балық сияқты жас тағамды сақтауға арналған бөлімше. Бөлімшенің ішіндегі төмен температура

тағамның нәрлілігін, сыртқы түрі мен дәмін өзгертпестен бір аптаға дейін сақтауға мүмкіндік береді - сынақ ет тағамдарымен жүргізілді. Бұл бөлімше сондай-ақ тағамды денсаулыққа зиянсыз түрде жібітуге қолайлы, себебі төмен температурада жібіту микроорганизмдердің өсіп-өнуіне жол бермей, тағамның дәмі мен органолептикалық сипаттарын қорғайды. Бұл бөлімше жеміс-жидекке, көкөніс пен көк салатқа жарамайды. Алайда оны толтырмасы бар жаңа піскен макарон және тіпті піскен тамақ немесе қалған тамақ үшін пайдалануға болады.

ЖЕМІС-ЖИДЕК ПЕН КӨКӨНІС ЖӘШІГІ *

Тоңазытқыштың ішіндегі салат контейнерлері көкөністер мен жемістерді жас және солмаған күйінде сақтауға арналған. Егер жеміс сияқты тағамды ылғалдылығы төмендеу ортада сақтағыңыз келсе, ылғалдылықты реттегішті ашыңыз (B бағыты) немесе тағамды ылғалдау ортада сақтағыңыз келсе оны жабыңыз (A бағыты).

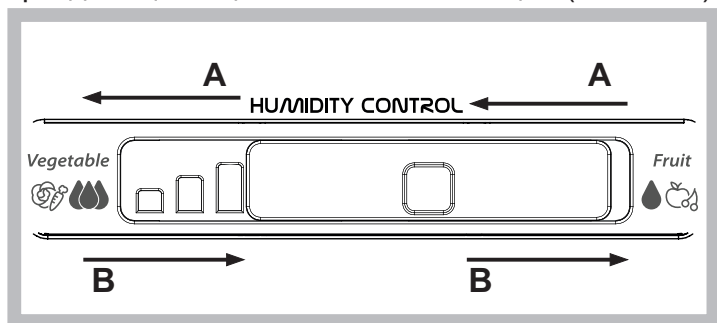

МҰЗ ҚҰРАЛЫ *

Арнайы мұз тостақтарға су құйғаннан кейін оларды мұз құралының ішіндегі орындарына қойыңыз. Шамамен 2 сағаттан кейін мұз текшелері дайын болады. Мұз текшелерін алу үшін екі түймені оң жаққа қарай бұраса жеткілікті. Дайын мұз текшелері астындағы науаға түседі.

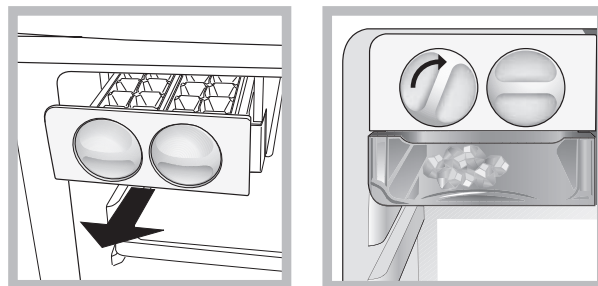

СӨРЕЛЕР *

Арнайы бағыттауыштарының көмегімен сөрелерді алып шығуға болады және биіктігі реттеліп, көлемі үлкен ыдыс пен тағамды оңай сақтауға мүмкіндік береді.

ДАБЫЛДАР КЕСТЕСІ

ДАБЫЛ ТҮРІ	СИГНАЛ	СЕБЕБІ	ШЕШІМІ
Ашық есік дабылы.	Тоңазытқыш шамы жыпылықтайды. ДАБЫЛ индикаторы жыпылықтайды.	Есік 2 минуттан артық ашық тұр.	Есікті жабыңыз немесе дыбыстық дабылдың дауысын басу үшін Дабылды тоқтату түймешігін басыңыз.
Температура дабылы.	Тоңазытқыш шамы ӨШІРУЛІ.	Есік 4 минуттан артық ашық тұр.	Есікті жабыңыз.
Ақаулық.	Кез келген температура индикаторлары жыпылықтайды.	Өнімнің ақаулығы.	Кепілдік бойынша қызмет көрсету бөліміне хабарласыңыз.

ЖҰМЫСЫНА БАЙЛАНЫСТЫ ЕСТІЛУІ МҮМКІН КЕЙБІР ДЫБЫСТАР

Құрылғыны бірінші рет немесе ұзақ іркілістен кейін қосу кезіндегі ысылдаған дыбыс.



Хладагент сұйықтығы түтіктерге кірген кездегі бүлкілдеген дыбыс.



Жұмыс істеп тұрған компрессордан шығатын "brrrr" дыбысы.



Су краны немесе желдеткіш жұмысты бастаған кездегі быжылдаған дыбыс.



Компрессор іске қосылған кездегі сатырлаған дыбыс.



Сыртылдаған дыбыс компрессордың қаншалықты жиі жұмыс істейтінін реттейтін термостаттан шығады.



ТАҒАМДАР МЕН СУСЫНДАРДЫ САҚТАУ

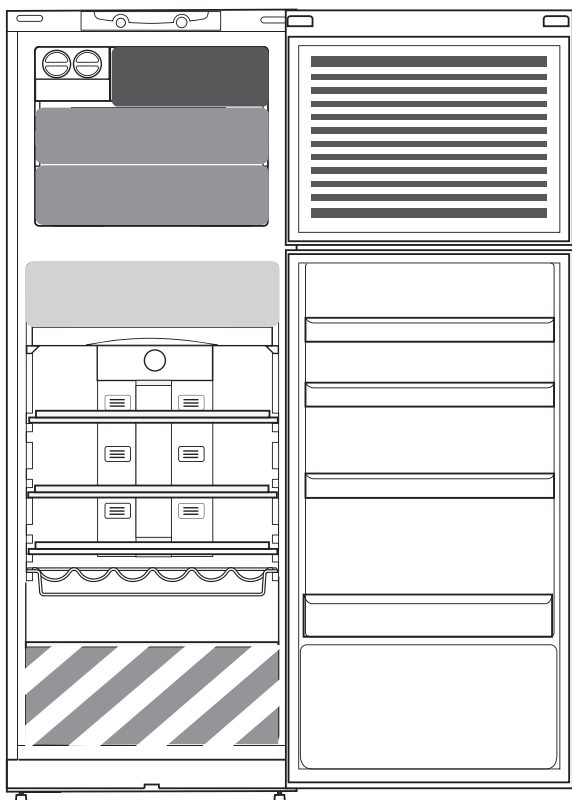

Шартты белгілер



САЛҚЫНДАТУ АЙМАҒЫ

Сусындарды, сүтті және сүттен жасалған, жеңсік тағамдар, қатық, жұмыртқа, сары май, тұздықтар, тұздықталған көкөніс, тәттілер сияқты тағамдарды сақтау үшін ұсынылады



САЛҚЫНДАТҚЫШ АЙМАҚ: ТАҒАМ САҚТАУ АЙМАҒЫ 0 °C / ҚАУІПСІЗ ЖІБІТУ *

Етті, балықты, туралған етті, толтырмасы бар макаронды, тұмшاپешке піскен тағамдарды, қалған тамақты сақтау үшін ұсынылады. Бұл аймақ сондай-ақ тағамды жібітуге арналған.



ЖЕМІС ЖӘНЕ КӨКӨНІС ТАРТПАСЫ



ТЕЗ МҰЗДАТУ АЙМАҒЫНЫҢ ТАРТПАСЫ

Барынша салқын аймақ жаңа піскен тағам мен тұмшاپешке піскен тағамды мұздатуға арналған.



ҚАЛЫПТЫ МҰЗДАТҚЫШ ТАРТПАЛАРЫ

Мұздатылған тағам мен балмұздақты сақтауға арналған.



ЕСІК СӨРЕЛЕРІНЕ БАЛМҰЗДАҚ САЛУ

Ескертпе: Шартты белгінің сұр реңкі тартпалардың түсіне сай емес

ТОҢАЗЫТҚЫШ БӨЛІМІ

Қайта өңделе алатын пластик, металл, алюминий және әйнек контейнерлерді, сондай-ақ, тағамды орау үшін ас пленкасын пайдаланыңыз.

Сұйықтықтар және иісті шығаруы не сіңіруі мүмкін тағамдар үшін әрқашан жабық контейнерлерді пайдаланыңыз немесе бетін жабыңыз.

Егер тоңазытқышта сақталатын тамақтың мөлшері аз болса, жеміс және көкөністерді сақтау бөлімінің үстіндегі сөренің пайдалануын ұсынамыз, себебі бұл - бөлімдегі ең суық аймақ.

Этилен газының үлкен мөлшерін беретін және осы газға сезімтал жеміс, көкөністер және салат сияқты тағамдар сақтау мерзімін қысқартпау мақсатында бөлек оралып сақталуы керек; мысалы, қызанақтарды киви жемісімен және орамжапырақпен бірге сақтамаңыз.

Бөтелкелердің аударылып кетуін болдырмау үшін бөтелке ұстағышын пайдалануға болады (кейбір үлгілерде қолжетімді).

Жеткілікті ауа циркуляциясын қамтамасыз ету үшін тағамды бір-біріне жақын сақтамаңыз.

ҚАТЫРҒЫШ БӨЛІМІ

Қатырғыш қатырылған тағам, мұз кесектерін жасау және балғын тағамды мұздатқыш бөлімінде сақтауға арналған тамаша орын. 24 сағаттық кезеңде сақтауға болатын балғын тағамның килограммдық мөлшері техникалық деректер тақтасында көрсетілген (...кг/24 сағ). Егер қатырғышта сақталатын тағам мөлшері аз ғана болса, қатырғыш бөлігінің ең салқын бөлігін (әдетте ортаңғы бөлік) пайдалануды ұсынамыз.

ӨНІМ АНЫҚТАМАЛЫҒЫ

 Осы құрылғының қуат бойынша деректері жазылған техникалық парақшасын docs.whirlpool.eu веб-сайтынан жүктеп алуға болады

ПАЙДАЛАНУ МЕН КҮТІП ҰСТАУ НҰСҚАУЛЫҒЫН АЛУ ЖОЛЫ

>  Құрылғының коммерциялық кодын көрсете отырып, Пайдалану мен күтіп ұстау нұсқаулығын docs.whirlpool.eu веб-сайтынан жүктеп алыңыз (осы QR кодын пайдалануға болады).

> Немесе Кепілді қызмет көрсету орталығына хабарласыңыз.



КЕПІЛДІ ҚЫЗМЕТ КӨРСЕТУ ОРТАЛЫҒЫНА ХАБАРЛАСУ

Біздің байланыс ақпаратымызды кепілдік нұсқаулығынан табуға болады. Кепілдік бойынша қызмет көрсету орталығына хабарласу кезінде өнімнің техникалық кестесінде көрсетілген кодтарды хабарлаңыз.

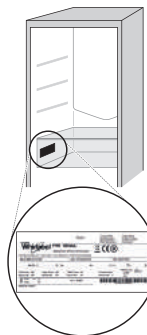

19514224601

Италияда басып шығарылған

PRZEWODNIK UŻYTKOWNIKA



DZIEKUJEMY ZA ZAKUP PRODUKTU WHIRLPOOL

Aby uzyskać bardziej kompleksową pomoc i wsparcie techniczne, prosimy zarejestrować swoje urządzenie na stronie www.whirlpool.eu/register



Instrukcje bezpieczeństwa oraz Instrukcję obsługi i konserwacji można pobrać odwiedzając naszą stronę internetową docs.whirlpool.eu i postępując zgodnie z poleceniami podanymi na odwrocie tej broszury.



Przed użyciem urządzenia prosimy o uważne przeczytanie Zasad bezpieczeństwa i ochrony zdrowia.

OPIS PRODUKTU

URZĄDZENIE

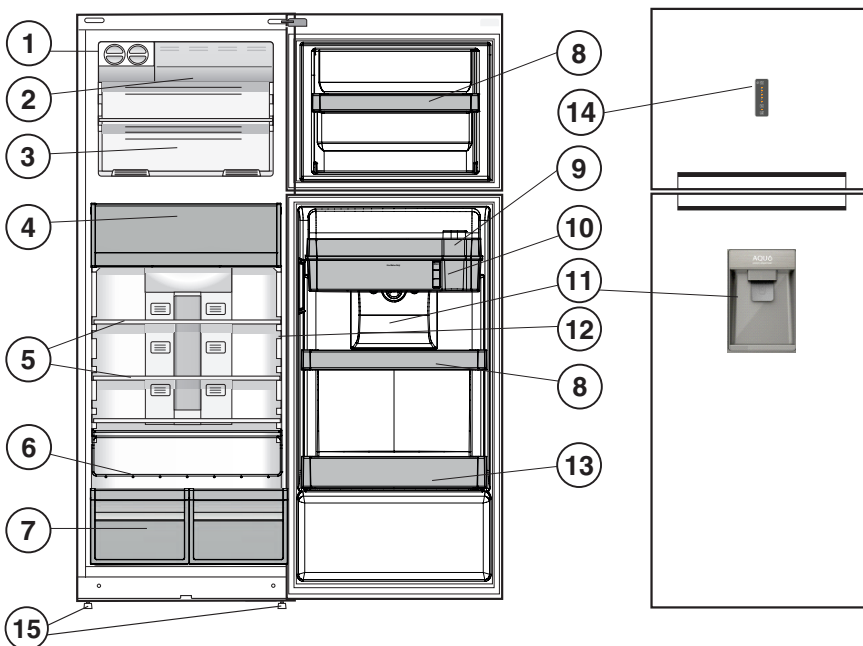

1. Kostkarka do lodu *
2. Komora szybkiego zamrażania *
3. Komory zamrażania i przechowywania
4. Strefa przechowywania delikatnych produktów 0°C / Bezpieczne odmrażanie *
5. Półki *
6. Stojak na butelki*
7. Pojemnik na owoce i warzywa *
8. Półki wyjmowane *
9. Półka z filtrem wody *
10. Zbiornik na wodę *
11. Dystrybutor wody
12. Kontrolka temperatury *
13. Półka na butelki
14. Panel sterowania
15. Nóżki poziomujące

* Liczba akcesoriów i/lub położenie mogą być różne; dostępne tylko w niektórych modelach.

PANEL STEROWANIA

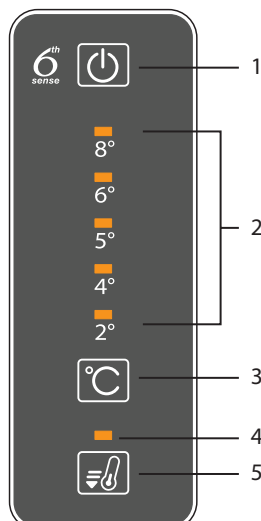

1. Wł./Wył.
2. Kontrolka temperatury chłodziarki
3. Ustawianie temperatury chłodziarki
4. Kontrolka funkcji Szybkiego zamrażania
5. Przycisk Szybkiego zamrażania

AKCESORIA

POJEMNIK NA LÓD

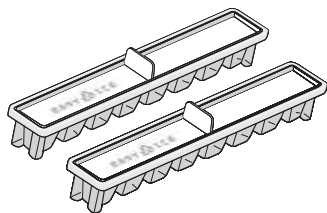

PÓŁKA NA BUTELKI

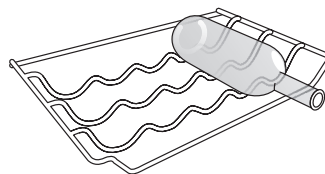

PIERWSZE UŻYCIE

URUCHOMIENIE URZĄDZENIA

Po podłączeniu do zasilania urządzenie zaczyna działać automatycznie. Po włączeniu urządzenia należy odczekać co najmniej 4–6 godzin przed włożeniem żywności do chłodziarki i komory zamrażarki.

Po podłączeniu urządzenia do zasilania wyświetlacz zostaje podświetlony i przez około 1 s widoczne są wszystkie ikony. Zostają podświetlone domyślne (fabryczne) wartości ustawień komory chłodziarki - zamrażarki.

CODZIENNA EKSPLOATACJA

Więcej szczegółów na temat funkcji można znaleźć w Instrukcji obsługi i konserwacji urządzenia / na ostatniej stronie podano informacje, w jaki sposób można otrzymać Instrukcję obsługi i konserwacji urządzenia

FUNKCJE

WŁ./WYŁ.

Całe urządzenie (zarówno chłodziarkę, jak i komory zamrażarki) można włączyć poprzez wciśnięcie i przytrzymanie tego przycisku przez 2 sekundy. Interfejs pokazuje poprzednio ustawioną wartość. Nacisnąć ten przycisk, by wyłączyć urządzenie. Sygnał dźwiękowy potwierdzi "wyłączono komutację urządzenia".



TEMPERATURA CHŁODZIARKI

Aby ustawić temperaturę chłodziarki, nacisnąć przycisk °C Chłodziarki. Temperaturę chłodziarki można regulować w zakresie od +2°C do +8°C. O ustawieniu informują diody LED temperatury chłodziarki. Pokazuje temperaturę komory chłodziarki. Pozwala zmienić ustawioną wartość temperatury chłodziarki, w sposób cykliczny; Potwierdza również temperaturę wybraną na interfejsie.

PRZYCISK SZYBKIEGO ZAMRAŻANIA

Funkcję Szybkiego zamrażania powinno stosować się do mrożenia świeżej żywności. Gdy przycisk zostanie wciśnięty, zapala się lampka kontrolki Szybkiego zamrażania.



KONTROLKA TEMPERATURY *

Kontrolka temperatury informuje użytkownika, że temperatura w tej komorze jest wystarczająco niska do przechowywania żywności, poprzez wyświetlenie „OK”.

1. Należy zwrócić uwagę, że „OK” pojawia się dokładnie na lampce kontrolki (patrz ilustracja niżej).



2. Jeśli komunikat „OK” się nie pojawia, oznacza to, że temperatura jest zbyt wysoka: należy ustawić niższą temperaturę i odczekać około 10 godzin do czasu, aż temperatura się ustabilizuje.

Sprawdzić ponownie kontrolkę: w razie potrzeby ustawić temperaturę od początku. Jeśli do urządzenia włożono duże ilości produktów spożywczych, lub jeśli drzwiczki chłodziarki były często otwierane, normalne jest, że wskaźnik nie pokazuje napisu OK. Odczekać co najmniej 10 godzin przed ustawieniem pokrętła OBSŁUGI CHŁODZIARKI na wyższą temperaturę.

DYSTRYBUTOR I ZBIORNIK WODY

Dzięki zastosowaniu filtra węglowego dystrybutor wody dostarcza świeżą, filtrowaną wodę, bez potrzeby otwierania drzwiczek zamrażarki. Ograniczy to liczbę przypadków otwierania drzwiczek i tym samym zmniejszy zużycie energii przez urządzenie.

Ważne: Przy pierwszym użyciu wody i po długiej przerwie w użytkowaniu urządzenia należy opłukać zbiornik i filtr wodą.

MONTAŻ I WYMIANA FILTRA WODY

Filtr wody należy wyjąć z woreczka foliowego, znajdującego się w szufladzie na owoce i warzywa. [www](http://www.whirlpool.com) Szczegółowe informacje można znaleźć w Instrukcji użytkownika, dostępnej na stronie internetowej.

Ważne: Jeśli filtr przez długi czas pozostawał suchy, jego wydajność może się obniżyć. Aby przywrócić optymalną wydajność filtra, należy zanurzyć go na kilka sekund w wodzie.

KOMORA ŚWIEŻOŚCI 0°C / BEZPIECZNE ROZMRAŻANIE *

Komora zaprojektowana z myślą o utrzymywaniu świeżości delikatnych potraw, takich jak mięso czy świeże ryby. Niska temperatura komory umożliwia przechowywanie żywności aż do jednego tygodnia (testowane na produktach mięsnych), bez zmiany ich wartości odżywczych, wyglądu i smaku. Komora doskonale nadaje się również do zdrowego rozmrażania żywności, ponieważ rozmrażanie w

niskich temperaturach zapobiega ewentualnemu rozprzestrzenianiu się mikroorganizmów, zachowując jednocześnie smak i właściwości organoleptyczne dania. Nie nadaje się do przechowywania owoców, warzyw i zielonej sałaty. Może być używana do przechowywania świeżego, nadziewanego makaronu, a nawet dań gotowanych i resztek jedzenia.

POJEMNIK DO PRZECHOWYWANIA WARZYW I OWOCÓW *

Pojemniki sałatkowe zainstalowane w lodówce zostały zaprojektowane specjalnie z myślą o utrzymaniu świeżości owoców i warzyw. Otworzyć regulator wilgotności (pozycja B), aby przechowywać żywność (np. owoce) w mniej wilgotnych warunkach lub zamknąć go (pozycja A), aby zapewnić bardziej wilgotne warunki (np. warzywom).

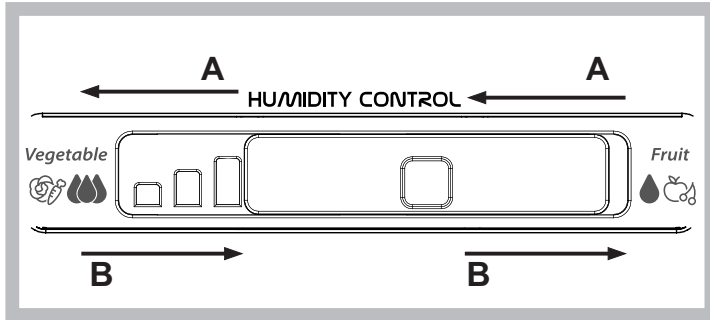

KOSTKARKA DO LODU *

Po właniu wody do specjalnych pojemników do tworzenia kostek lodu, umieścić je na swoich miejscach w kostkarkce. Po około 2 godzinach kostki lodu będą gotowe. Aby wyjąć kostki lodu, wystarczy przekręcić w prawo dwa pokręta. Kostki lodu spadną na znajdującą się niżej tacę, gotowe do użycia.

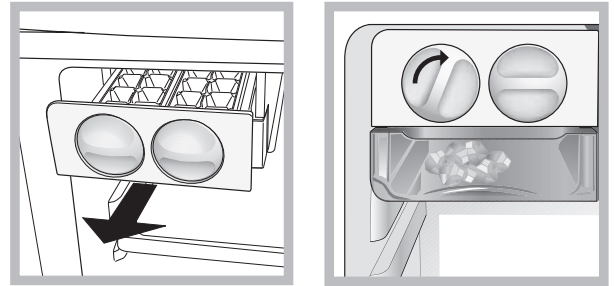

PÓLKI *

Zastosowanie specjalnych prowadnic umożliwia wyjmowanie półek, a także regulację ich wysokości, co umożliwia łatwe przechowywanie dużych pojemników i produktów.

TABELA ALARMÓW

TYP ALARMU	SYGNAŁ	PRZYCZYNA	ROZWIĄZANIE
Alarm otwartych drzwiczek.	Oświetlenie chłodziarki miga. Kontrolka Alarmu miga.	Drzwiczki są otwarte przez ponad 2 minuty.	Zamknąć drzwiczki lub nacisnąć przycisk Wyłączenie alarmu, aby wyłączyć alarm akustyczny.
Alarm temperatury.	Oświetlenie chłodziarki NIE DZIAŁA.	Drzwiczki są otwarte przez ponad 4 minuty.	Zamknąć drzwiczki.
Usterka.	Miga dowolna kontrolka temperatury.	Usterka urządzenia.	Skontaktować się z serwisem.

NIEKTÓRE ODGŁOŚY PRACY SŁYSZALNE DLA UŻYTKOWNIKA

Syczenie po włączeniu urządzenia po raz pierwszy lub po dłuższej przerwie.



Bulgotanie, gdy ciecz chłodząca przechodzi do przewodów rurowych.



Odgłos „BRRR” wydawany przez pracującą sprężarkę chłodziarki.



Brzęczenie, gdy zaczyna pracować zawór wody lub wentylator.



Trzaskanie, gdy zaczyna działać sprężarka.



Odgłos KLIKNIĘCIA wydawany przez termostat, który włącza się za każdym uruchomieniem sprężarki.



PRZECHOWYWANIE ŚWIEŻEJ ŻYWNOSCI I NAPOJÓW

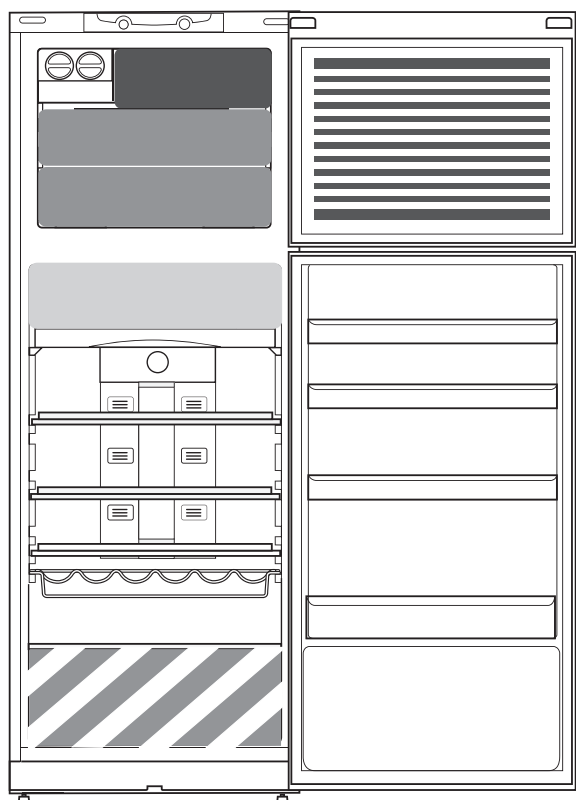

Legenda

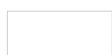

STREFA NISKIEJ TEMPERATURY

Zalecana do przechowywania napojów, mleka i żywności takiej jak nabiał, produkty delikatnesowe, jogurty, jaja, masło, sosy, marynaty, desery



STREFA NISKIEJ TEMPERATURY: KOMORA ŚWIEŻOŚCI 0 °C / BEZPIECZNE ROZMRAŻANIE *

Zalecana do przechowywania mięsa, ryb, wędlin, świeżych nadziewanych makaronów, potraw gotowanych i resztek jedzenia.

Ta strefa dobrze nadaje się również do rozmrażania żywności.



SZUFLADA NA WARZYWA I OWOCE



SZUFLADA SZYBKIEGO MROŻENIA

Strefa najzimniejszej temperatury, zalecana do mrożenia świeżej i gotowanej żywności.



SZUFLADY ZAMRAŻARKI - ZWYKŁE MROŻENIE

Zalecana do przechowywania mrożonej żywności i lodów.



PÓŁKA NA DRZWI DO PRZECHOWYWANIA LODÓW

Uwaga: Odcienie szarości kolejnych pozycji legendy nie odpowiadają kolorom szuflad

KOMORA CHŁODZIARKI

Używać pojemników wielokrotnego użytku – plastikowych, metalowych, aluminiowych i szklanych lub folii samoprzylepnej.

Żywność i napoje, które mogą wydzielać lub przyjmować zapachy, należy zawsze przechowywać w zamkniętych pojemnikach lub pod przykryciem.

Gdy w chłodziarce przechowywana jest niewielka ilość żywności, zaleca się korzystanie z półek nad pojemnikiem na owoce i warzywa, ponieważ jest to najzimniejszy obszar w komorze.

Produkty żywnościowe wydzielające duże ilości gazu etylenowego i produkty wrażliwe na ten gaz, takie jak owoce, warzywa, w tym sałaty, należy zawsze umieszczać lub opakowywać osobno, aby zapobiec skracaniu ich terminu przydatności do spożycia; na przykład nie przechowywać pomidorów razem z owocami kiwi lub kapustą.

Aby zapobiec przewracaniu się butelek, można umieścić je w specjalnym uchwycie (występuje w wybranych modelach).

Aby zapewnić dostateczną cyrkulację powietrza, nie należy przechowywać artykułów spożywczych zbyt blisko siebie.

KOMORA ZAMRAŻARKI

Komora zamrażarki jest doskonałym miejscem do przechowywania mrożonej żywności, przygotowywania kostek lodu i zamrażania świeżej żywności.

Maksymalny ciężar żywności, jaką można zamrozić w ciągu doby, przedstawiono na tabliczce znamionowej (...kg/24 godz.).

Jeśli w zamrażarce ma być przechowywana niewielka ilość produktów, zaleca się umieszczenie ich w najzimniejszym miejscu komory zamrażarki, tzn. w jej środkowej części.

KARTA PRODUKTU

 [www](http://www.docs.whirlpool.eu) Kartę produktu z parametrami poboru energii dla tego urządzenia można pobrać ze strony internetowej Whirlpool docs.whirlpool.eu

JAK UZYSKAĆ INSTRUKCJĘ OBSŁUGI I KONSERWACJI URZĄDZENIA

>  [www](http://www.docs.whirlpool.eu) Pobrać Instrukcję obsługi i konserwacji z naszej strony internetowej docs.whirlpool.eu (można użyć tego kodu QR), podając kod handlowy produktu.

> Można również skontaktować się z naszym serwisem technicznym.



KONTAKT Z NASZYM SERWISEM TECHNICZNYM

Nasze dane kontaktowe znajdują się w instrukcjach gwarancji. Kontaktując się z naszym serwisem technicznym, należy podać kody z tabliczki znamionowej swojego urządzenia.

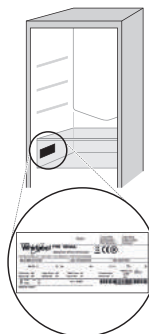

19514224601

Wydrukowano we Włoszech

GUIA DE CONSULTA DIÁRIA



OBRIGADO POR TER ADQUIRIDO UM PRODUTO WHIRLPOOL
Para receber mais informações e assistência, registre o seu produto em www.whirlpool.eu/register



Pode transferir as Instruções de Segurança e o Guia de Utilização e Manutenção visitando o nosso website docs.whirlpool.eu e seguindo as instruções no verso do presente guia.



Antes de utilizar o aparelho, leia atentamente o guia de Saúde e Segurança.

DESCRIÇÃO DO PRODUTO

APARELHO

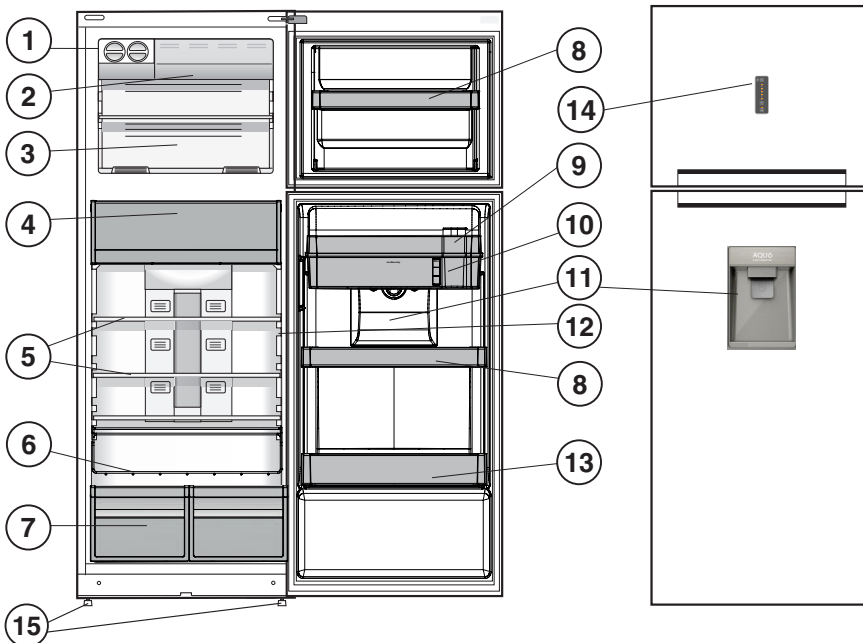

1. Dispositivo do gelo *
2. Congelador Rápido *
3. Compartimento do congelador e de armazenamento
4. Zona Alimentos Delicados 0 °C / Descongelação Segura *
5. Prateleiras *
6. Suporte para garrafas *
7. Gaveta de frutas e legumes *
8. Prateleiras amovíveis *
9. Prateleira com Filtro de Água *
10. Depósito de Água Aqua *
11. Dispensador de água
12. Indicador da temperatura *
13. Prateleira para garrafas
14. Pannel de controlo
15. Pés de nivelamento

* Variável consoante o número e/ou a posição, disponível apenas em modelos seleccionados.

PAINEL DE COMANDOS

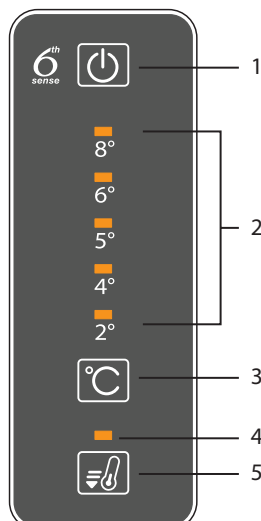

1. Ligar/Desligar
2. Indicador da temperatura do frigorífico
3. Programar a temperatura do frigorífico
4. Indicador luminoso de Congelação Rápida
5. Botão Congelação rápida

ACESSÓRIOS

GELO FÁCIL

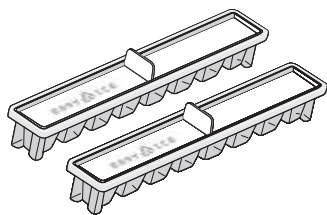

GRELHA PARA GARRAFAS

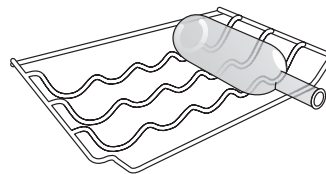

UTILIZAR PELA PRIMEIRA VEZ

COMO LIGAR O APARELHO

Após ligar o aparelho à eletricidade, este começa a trabalhar automaticamente. Depois de ligar o aparelho, aguarde pelo menos 4-6 horas antes de colocar alimentos nos compartimentos do frigorífico e do congelador.

Quando o aparelho é ligado à corrente elétrica, o visor ilumina-se e todos os símbolos aparecem no visor durante cerca de 1 segundo. Os valores predefinidos (de fábrica) do compartimento frigorífico/congelador acendem-se.

UTILIZAÇÃO DIÁRIA

Consultar o Guia de Utilização e Manutenção para mais detalhes sobre as funções/ consultar a última página para mais informações sobre como obter o Guia de Utilização e Manutenção

FUNÇÕES

LIGAR/DESLIGAR

O produto (quer o compartimento frigorífico, quer o compartimento congelador) pode ser ligado premindo este botão durante 2 segundos. O último valor definido é indicado na interface. Prima este botão para desligar o dispositivo. Um sinal sonoro irá confirmar que o produto foi desligado.



TEMPERATURA DO FRIGORÍFICO

Para ajustar a temperatura do frigorífico, prima o botão °C do frigorífico. A temperatura do frigorífico pode ser ajustada entre +2 °C e +8 °C, tal como indicado pelos LEDs indicadores da temperatura do frigorífico. Indicam a temperatura do compartimento frigorífico. Permite alterar a temperatura do frigorífico de forma cíclica; além disso, confirma a temperatura selecionada na interface.

BOTÃO CONGELAÇÃO RÁPIDA

A função de Congelação Rápida deve ser utilizada para congelar alimentos frescos. Ao premir este botão, o indicador luminoso de Congelação Rápida acende-se.



INDICADOR DA TEMPERATURA *

O indicador da temperatura indica se a temperatura existente no interior do produto é baixa o suficiente para o armazenamento de alimentos, apresentando a palavra "OK".

1. Verifique se a palavra "OK" é apresentada claramente no indicador luminoso (ver a imagem abaixo).



2. Se a palavra "OK" não for apresentada, tal significa que a temperatura é demasiado elevada: defina uma temperatura mais baixa e aguarde cerca de 10 horas até que a temperatura esteja estabilizada.

Verifique o indicador luminoso novamente: Se necessário, reajuste a temperatura seguindo o procedimento inicial. Se tiver adicionado grandes quantidades de alimentos ou se a porta do frigorífico tiver sido aberta com muita frequência, é normal que o indicador não apresente a palavra "OK". Aguarde, pelo menos, 10 horas antes de ajustar o botão de FUNCIONAMENTO DO FRIGORÍFICO para uma definição de temperatura mais baixa.

DISPENSADOR E DEPÓSITO DE ÁGUA AQUA

Graças à utilização de um filtro de carvão, o dispensador de água aqua fornece água fresca e filtrada sem que seja necessário abrir a porta do frigorífico. Isto permite reduzir o número de vezes que a porta é aberta, reduzindo igualmente o consumo de energia do aparelho.

Importante: A primeira vez que utilizar o dispensador aqua ou se o utilizar após um longo período de pausa, lave o depósito e o filtro com água.

INSTALAR E SUBSTITUIR O FILTRO AQUA

O filtro aqua deve ser removido da bolsa de alumínio, localizada na gaveta para vegetais.  [www.whirlpool.com](#) Estão disponíveis instruções detalhadas no Guia de Utilização e Manutenção a partir do website.

Importante: Caso deixe o filtro seco durante um longo período de tempo, o seu desempenho poderá ser reduzido. Mergulhe o filtro em água durante alguns segundos para restabelecer o desempenho ideal do mesmo.

ZONA ALIMENTOS DELICADOS 0 °C / DESCONGELAÇÃO SEGURA *

Trata-se de um compartimento especialmente concebido para conservar alimentos delicados, como carne e peixe frescos. A temperatura baixa do compartimento possibilita o armazenamento de alimentos até uma semana (testes

realizados em produtos de carne) sem que estes percam quaisquer nutrientes, o seu aspeto e o seu sabor. O compartimento também é muito adequado para efetuar uma descongelação saudável dos alimentos, uma vez que a baixa temperatura evita a proliferação dos micro-organismos protegendo, em simultâneo, o sabor e as características organolépticas dos alimentos. Não é adequado para o armazenamento de frutas, legumes e verduras. Contudo, pode ser utilizado para massas frescas recheadas ou mesmo alimentos cozinhados ou sobras de alimentos.

GAVETA DE FRUTAS E LEGUMES *

A gaveta para frutas e vegetais estão especialmente concebidas para manter as frutas e os vegetais frescos. Abra o regulador da humidade (posição B) caso pretenda armazenar alimentos, tais como frutas, num ambiente menos húmido ou feche o mesmo (posição A) para armazenar alimentos, tais como vegetais, num ambiente mais húmido.

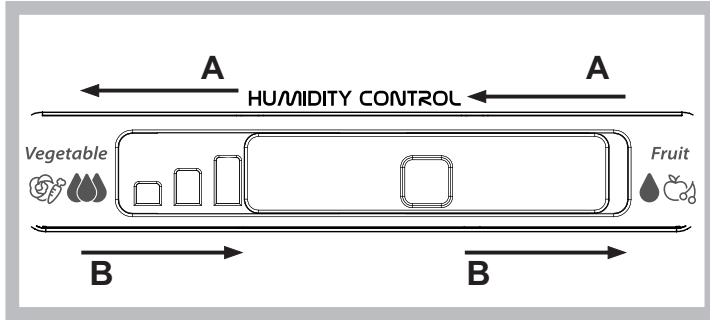

DISPOSITIVO DO GELO *

Depois de encher os recipientes de gelo especiais com água, coloque-os no dispositivo do gelo. Os cubos de gelo estarão prontos após cerca de 2 horas. Para obter cubos de gelo, basta rodar os dois botões existentes do lado direito. Os cubos de gelo caem no tabuleiro abaixo, prontos a utilizar.

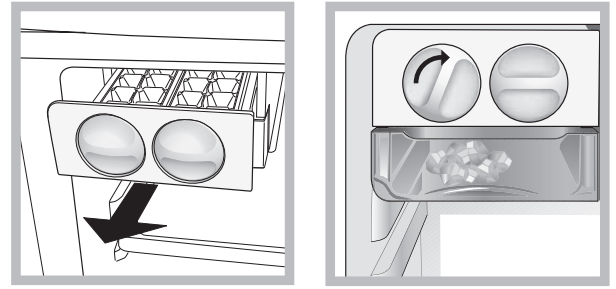

PRATELEIRAS *

Graças às guias especiais, as prateleiras são amovíveis e a sua altura pode ser ajustada, permitindo o fácil armazenamento de recipientes e alimentos de grandes dimensões.

TABELA DE ALARME

TIPO DE ALARME	SINAL	CAUSA	SOLUÇÃO
Alarme de porta aberta.	A luz do frigorífico pisca. Alarme indicador a piscar.	A porta permaneceu aberta durante mais de 2 minutos.	Feche a porta ou prima "Parar Alarme" para silenciar o alarme sonoro.
Alarme da temperatura.	A luz do frigorífico está DESLIGADA.	A porta permaneceu aberta durante mais de 4 minutos.	Feche a porta.
Mau funcionamento.	Algum dos indicadores de temperatura pisca.	Mau funcionamento do produto.	Contacte o Serviço Pós-Venda.

ALGUNS DOS SONS DE FUNCIONAMENTO QUE PODERÁ OUVIR

Um som sibilante quando liga o aparelho pela primeira vez ou após uma longa paragem.



Um som gorgolejante resultante da entrada do líquido refrigerante na tubagem.



Um som tipo "BRRR" resultante do funcionamento do compressor.



Um zumbido quando a válvula da água ou a ventoinha começam a funcionar.



Um som de rachar quando o compressor arranca.



O som tipo "clique" é resultante do termóstato que ajusta a frequência de funcionamento do compressor.



COMO ARMAZENAR ALIMENTOS E BEBIDAS

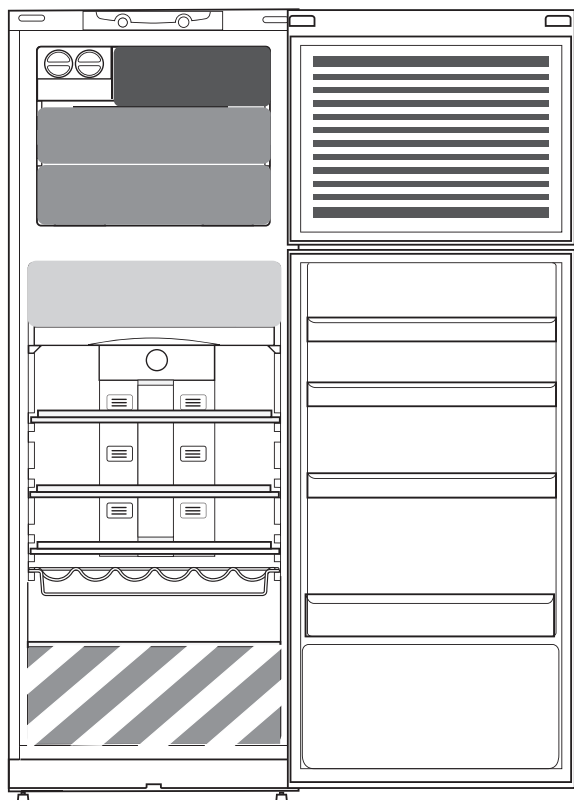

Legenda

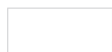

ZONA FRESCA

Recomendada para o armazenamento de bebidas, leite e alimentos, tais como laticínios, charcutaria, iogurtes, ovos, manteiga, molhos, pickles e sobremesas

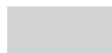

ZONA MAIS FRIA: ZONA FOOD CARE 0 °C / DESCONGELAÇÃO SEGURA *

Recomendada para o armazenamento de carne, peixe, carnes frias, alimentos cozinhados, sobras de alimentos. Esta zona também é adequada para a descongelação de alimentos.



GAVETA DE FRUTAS E VEGETAIS



GAVETA DA ZONA DE CONGELAÇÃO RÁPIDA

Máx. zona fresca recomendada para congelar alimentos frescos/cozinhados.



GAVETAS NORMAIS DO CONGELADOR

Recomendadas para o armazenamento de gelados e de alimentos congelados.



ACUMULAÇÃO DE GELADOS NA ÁREA DAS PRATELEIRAS

Nota: O tom cinza da legenda não corresponde à cor das gavetas

COMPARTIMENTO FRIGORÍFICO

Use recipientes de plástico reciclável, metal, alumínio e vidro e película aderente para embrulhar os alimentos.

Feche sempre bem ou cubra os recipientes de líquidos e alimentos que possam entornar ou que possam ser contaminados por transferência de outros odores ou sabores.

Se tiver uma pequena quantidade de alimento para guardar no compartimento frigorífico, recomendamos que utilize as prateleiras acima da gaveta de vegetais pois esta é a área mais fresca do compartimento.

Os alimentos que libertem uma grande quantidade de etileno e que são sensíveis a este gás, tais como as frutas e os vegetais, devem ser armazenados em separado ou cobertos de forma a não reduzir o seu prazo de validade; por exemplo, não armazene tomates juntamente com kiwis ou couves.

Para evitar que as garrafas caiam, pode usar o suporte para garrafas (disponível em modelos selecionados).

Não guarde alimentos muito perto um dos outros para permitir uma suficiente circulação de ar.

COMPARTIMENTO DO CONGELADOR

O congelador é o local ideal para armazenar alimentos congelados, fazer cubos de gelo e congelar alimentos frescos.

O número máximo de quilogramas de alimentos frescos que pode congelar num período de 24 horas está indicado na placa de características (...kg/24 horas).

Se desejar armazenar uma pequena quantidade de alimentos no congelador, recomenda-se a utilização das áreas mais frias do compartimento do congelador, nomeadamente, a área do meio.

FICHA DE PRODUTO

A ficha do produto contendo os dados energéticos deste aparelho pode ser transferida a partir do website da Whirlpool, em docs.whirlpool.eu

COMO OBTER O GUIA DE UTILIZAÇÃO E MANUTENÇÃO

> Transfira o Guia de Utilização e Manutenção a partir do nosso website docs.whirlpool.eu (pode utilizar este código QR), especificando o código comercial do produto.



> Em alternativa, contacte o nosso Serviço Pós-Venda.

CONTACTAR O NOSSO SERVIÇO PÓS-VENDA

Pode encontrar os nossos contactos no manual de garantia. Ao contactar o nosso Serviço Pós-Venda, indique os códigos fornecidos na placa de identificação do seu produto.

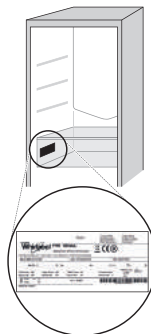

19514224601

Impresso em Itália

GHID DE REFERINȚĂ PENTRU UTILIZARE ZILNICĂ



VĂ MULȚUMIM CĂ AȚI ACHIZIȚIONAT UN PRODUS WHIRLPOOL

Pentru a putea beneficia de asistență,
vă rugăm să vă înregistrați produsul la
www.whirlpool.eu/register



Puteți descărca Instrucțiunile privind siguranța și Ghidul de utilizare și întreținere vizitând site-ul nostru web docs.whirlpool.eu și urmând instrucțiunile de pe coperta din spate a acestei broșuri.



Înainte de a utiliza aparatul, citiți cu atenție Ghidul privind sănătatea și siguranța.

DESCRIEREA PRODUSULUI

APARATUL

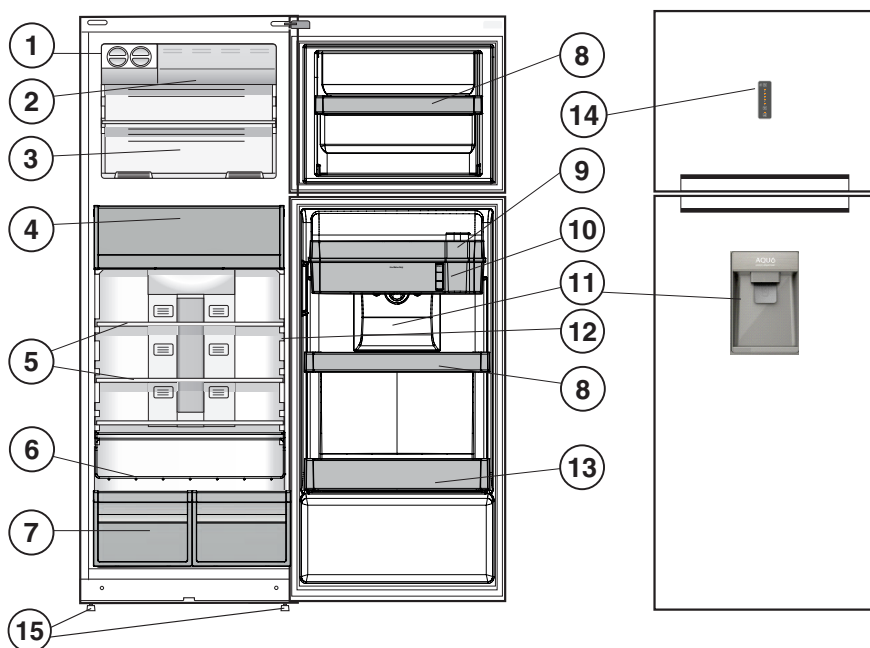

1. Dispozitiv de preparat gheață *
2. Compartiment de congelare rapidă *
3. Compartiment congelator și de depozitare
4. Zona 0 °C de păstrare în stare proaspătă a alimentelor / Decongelare în siguranță *
5. Rafturi *
6. Raft pentru sticle *
7. Sertar pentru fructe și legume *
8. Rafturi mobile *
9. Raft cu filtrul de apă *
10. Rezervor de apă Aqua *
11. Dozator de apă
12. Indicator de temperatură *
13. Raft pentru sticle
14. Panoul de comandă
15. Piciorușe de echilibrare

* Variază în funcție de număr și/sau poziție, disponibil numai pe anumite modele.

PANOUL DE COMANDĂ

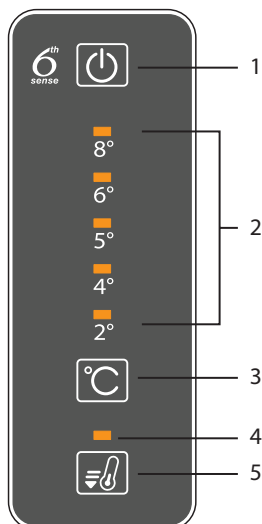

1. Pornire/Oprire
2. Indicator de temperatură frigider
3. Setarea temperaturii frigiderului
4. Indicator luminos Congelare rapidă
5. Buton Congelare rapidă

ACCESORII

TĂVIȚĂ PENTRU CUBURI DE GHEAȚĂ

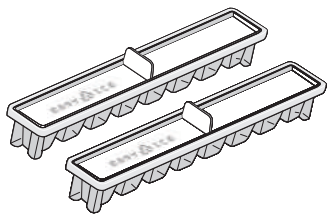

RAFT PENTRU STICLE

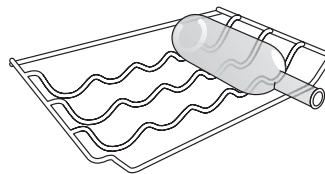

PRIMA UTILIZARE

PUNEREA ÎN FUNCȚIUNE A APARATULUI

După ce ați conectat aparatul la rețeaua electrică, acesta începe să funcționeze automat. După pornirea aparatului, așteptați cel puțin 4-6 ore înainte de a introduce alimentele în frigider și în compartimentul congelator.

Când aparatul este racordat la rețeaua de alimentare cu energie electrică, afișajul se luminează și toate simbolurile apar pe acesta timp de aproximativ 1 secundă. Valorile implicite (din fabricație) ale setărilor pentru compartimentul frigider/congelator se aprind.

UTILIZAREA ZILNICĂ

Consultați Ghidul de utilizare și întreținere, pentru detalii suplimentare privind funcțiile / consultați ultima pagină, pentru informații privind obținerea Ghidului de utilizare și întreținere

FUNCȚII

PORNIRE/OPRIRE

Întregul produs (atât compartimentul frigider, cât și compartimentul congelator) poate fi pornit apăsând acest buton timp de 2 secunde.

Ultima valoarea setată este indicată pe interfață. Apăsați pe acest buton pentru a opri dispozitivul. Un semnal sonor va confirma oprirea produsului.



TEMPERATURA DIN FRIGIDER

Pentru a regla Temperatura din frigider, apăsați butonul °C Frigider. Temperatura din frigider poate fi reglată între +2°C și +8°C, după cum indică LED-urile pentru temperatura din frigider. Indică temperatura compartimentului frigider. Vă permite să modificați valoarea temperaturii frigiderului, în mod ciclic; de asemenea, confirmă temperatura selectată pe interfață.

BUTONUL CONGELARE RAPIDĂ

Congelarea rapidă trebuie utilizată pentru a congela alimentele proaspete. Atunci când este apăsat, indicatorul luminos al funcției Congelare rapidă se aprinde.



INDICATOR DE TEMPERATURĂ *

Indicatorul de temperatură vă informează dacă temperatura din interior este suficient de scăzută pentru depozitare, prin afișarea cuvântului „OK”.

1. Asigurați-vă că OK apare clar pe indicatorul luminos (consultați imaginea de mai jos).



2. Dacă nu apare cuvântul „OK”, înseamnă că temperatura este prea mare: setați o temperatură mai mică și așteptați aproximativ 10 ore până când temperatura se stabilizează.

Verificați din nou indicatorul luminos: dacă este necesar, reglați din nou urmând procesul inițial. Dacă s-au adăugat cantități mari de alimente sau dacă ușa frigiderului a fost deschisă frecvent, este normal ca indicatorul să nu afișeze OK. Așteptați cel puțin 10 ore înainte de a regla butonul de ACȚIONARE FRIGIDER la o setare mai mare.

DOZATORUL ȘI REZERVORUL DE APĂ AQUA

Datorită utilizării unui filtru de carbon, dozatorul Aqua asigură apă proaspătă și filtrată, fără a mai fi necesară deschiderea ușii frigiderului. Astfel, numărul de deschideri a ușii este redus, minimizând totodată consumul de energie al produsului.

Important: La prima utilizare a filtrului Aqua sau după o perioadă îndelungată de neutilizare, spălați rezervorul și filtrul folosind apă.

MONTAREA ȘI ÎNLOCUIREA FILTRULUI AQUA

Filtrul Aqua trebuie scos din ambalajul din folie de aluminiu, care poate fi găsit în sertarul pentru fructe și legume. www.whirlpool.com Instrucțiuni detaliate sunt disponibile în Ghidul privind utilizarea și întreținerea de pe site-ul web.

Important: Dacă filtrul rămâne uscat o perioadă îndelungată de timp, performanțele sale pot fi reduse. Introduceți filtrul în apă timp de câteva secunde pentru a obține din nou performanțe optime.

ZONA DE PĂSTRARE ÎN STARE PROASPĂTĂ A ALIMENTELOR 0 °C / DECONGELARE SIGURĂ *

Un compartiment conceput pentru păstrarea alimentelor delicate, precum carnea și peștele proaspăt. Temperatura joasă din compartiment face posibilă depozitarea alimentelor pe o perioadă de până la o săptămână - testări

efectuate cu produse pe bază de carne - fără modificarea cantității de nutrienți, aspectului și gustului.

Compartmentul este de asemenea adecvat pentru decongelarea în siguranță a alimentelor, deoarece decongelarea la temperatură joasă previne proliferarea microorganismelor, conservând de asemenea gustul și proprietățile organoleptice. Acesta nu este adecvat pentru depozitarea fructelor, legumelor și salatei verzi. În schimb, poate fi utilizat pentru depozitarea pastelor proaspete umplute și a alimentelor gătite sau a resturilor de alimente.

COMPARTIMENT PENTRU FRUCTE ȘI LEGUME *

Sertarele pentru salată montate în interiorul frigiderului au fost concepute special pentru depozitarea fructelor și legumelor proaspete și crocante. Deschideți regulatorul de umiditate (poziția B) dacă doriți să depozitați alimente precum fructele, într-un mediu cu umiditate redusă, sau închideți-l (poziția A) pentru a depozita alimente precum legumele, într-un mediu cu umiditate mai ridicată.

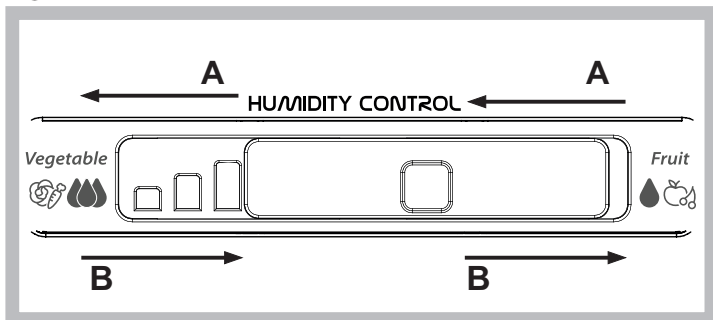

DISPOZITIV DE PREPARAT GHEAȚĂ *

După turnarea apei în formele speciale pentru gheață, amplasați-le în locurile corespunzătoare din interiorul dispozitivului de preparat gheață. După aproximativ 2 ore, cuburile de gheață vor fi gata. Pentru obținerea cuburilor de gheață, este suficient să rotiți spre dreapta cele două butoane. Cuburile de gheață vor cădea în tava din partea inferioară, fiind gata pentru a fi utilizate.

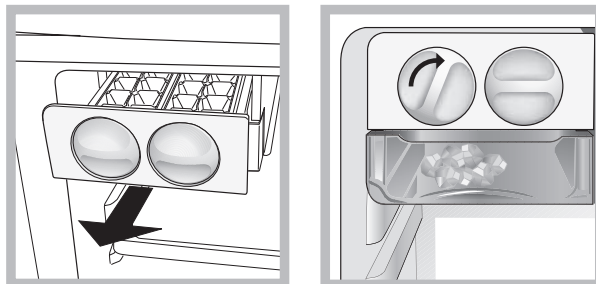

RAFTURI *

Datorită ghidajelor speciale, rafturile pot fi demontate, iar înălțimea poate fi reglată, permițând depozitarea ușoară a recipientelor și alimentelor de dimensiuni mari.

TABELUL CU ALARME

TIP DE ALARMĂ	SEMNAL	CAUZA	SOLUȚIE
Alarmă de ușa deschisă.	Becul frigiderului clipește. Indicatorul de alarmă clipește.	Ușa a rămas deschisă mai mult de 2 minute.	Închideți ușa sau apăsați pe butonul Oprire alarmă pentru a întrerupe alarma acustică.
Alarmă de temperatură.	Becul frigiderului este STINS.	Ușa a rămas deschisă mai mult de 4 minute.	Închideți ușa.
Defecțiune.	Oricare dintre indicatorii de temperatură clipește.	Defectarea produsului.	Contactați serviciul de asistență tehnică post-vânzare.

CÂTEVA SUNETE EMISE LA FUNCȚIONARE PE CARE LE PUTEȚI AUZI

Șuierături la pornirea aparatului pentru prima dată sau după o pauză lungă.



Un clipocit când lichidul de răcire intră în conducte.



Zbârnâitul este produs în timpul funcționării compresorului.



Bâzâituri când supapa de apă sau ventilatorul încep să funcționeze.



Pocnituri când compresorul pornește.



Sunetul asemănător unui clic este produs de termostatul care reglează funcționarea compresorului.



DEPOZITAREA ALIMENTELOR ȘI A BĂUTURILOR

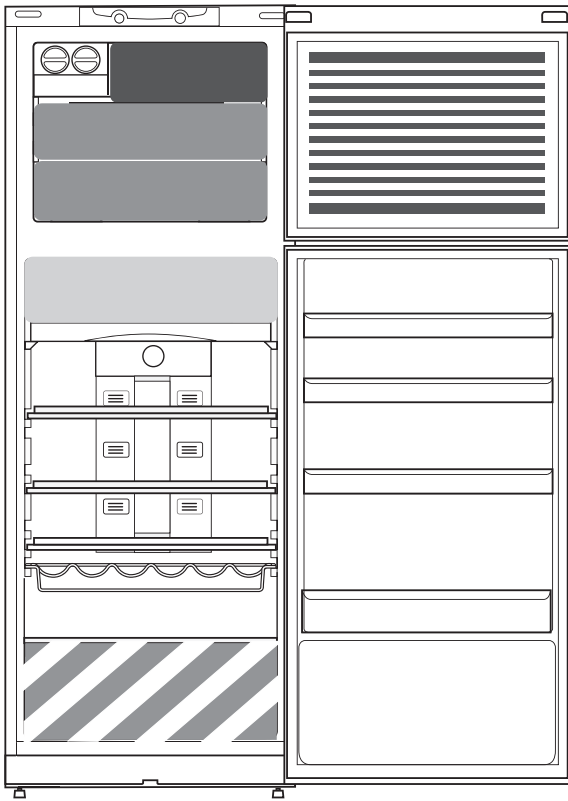

Legendă



ZONA RECE

Recomandată pentru depozitarea băuturilor, laptei și alimentelor precum produsele lactate, delicăsele, iaurtul, ouăle, untul, sosurile, murăturile, deserturile



ZONA MAI RECE:

ZONA DE PĂSTRARE ÎN STARE PROASPĂTĂ A ALIMENTELOR 0 °C / DECONGELARE SIGURĂ *

Recomandată pentru depozitarea cărnii, peștelui, mezelurilor, pastelor proaspete umplute, alimentelor găsite, resturilor de alimente.

Ăceastă zonă este, de asemenea, recomandată pentru decongelarea alimentelor.



SERTAR PENTRU FRUCTE ȘI LEGUME



SERTAR ZONĂ DE CONGELARE RAPIDĂ

Zona de răcire maximă este recomandată pentru congelarea alimentelor proaspete și găsite.



SERTARELE NORMALE ALE CONGELATORULUI

Recomandate pentru depozitarea alimentelor congelate și înghețate.



DEPOZITAREA ÎNGHEȚATEI ÎN ZONA RAFTURILOR

Notă: Nuanța de gri a legendei nu corespunde culorii sertarelor

COMPARTIMENTUL FRIGIDER

Folosiți recipiente din plastic reciclabil, metal, aluminiu și sticlă, precum și folie transparentă pentru a ambala alimentele.

Pentru lichidele și alimentele care degajează miros sau pot prinde miros sau gust, folosiți doar recipiente cu capac sau acoperiți-le.

Dacă aveți o cantitate mică de alimente de păstrat în frigider, vă recomandăm să folosiți rafturile de deasupra sertarului pentru fructe și legume, având în vedere că aceasta este zona cea mai rece din compartiment.

Alimentele care produc o cantitate mare de gaz etilenic și cele care sunt sensibile la acest gaz, precum fructele, legumele și salata, trebuie să fie separate întotdeauna sau ambalate pentru a nu se reduce durata de depozitare; de exemplu, nu depozitați roșii împreună cu kiwi sau varză.

Pentru a evita răsturnarea sticlelor, folosiți suportul pentru sticle (disponibil doar la anumite modele).

Nu apropiați alimentele prea mult unele de celelalte, pentru a permite circulația corespunzătoare a aerului.

COMPARTIMENTUL CONGELATOR

Congelatorul este locul ideal pentru depozitarea produselor congelate, producerea cuburilor de gheață și congelarea alimentelor proaspete. Numărul maxim de kilograme de produse alimentare proaspete care pot fi congelate într-un interval de 24 de ore este indicat pe plăcuța cu date tehnice (...kg/24h).

Dacă dispuneți de o cantitate mică de alimente care trebuie depozitate în congelator, vă recomandăm să folosiți cele mai reci zone ale compartimentului congelator, corespunzătoare zonei din mijloc.

FIȘA TEHNICĂ A PRODUSULUI

📄 [www](http://www.whirlpool.eu) Fișa tehnică a produsului, care include datele energetice ale acestui aparat, poate fi descărcată de pe site-ul web Whirlpool docs.whirlpool.eu

OBȚINEREA GHIDULUI DE UTILIZARE ȘI ÎNTREȚINERE

> 📄 [www](http://www.whirlpool.eu) Descărcați Ghidul de utilizare și întreținere de pe site-ul nostru web docs.whirlpool.eu (poate fi utilizat acest cod QR), specificând codul comercial al produsului.

> Alternativ, puteți să contactați serviciul nostru de asistență tehnică post-vânzare.



CONTACTAREA SERVICIULUI NOSTRU DE ASISTENȚĂ TEHNICĂ POST-VÂNZARE

Detaliile noastre de contact se regăsesc în manualul de garanție. Când contactați serviciul nostru de asistență tehnică post-vânzare, vă rugăm să precizați codurile specificate pe plăcuța de identificare a produsului dumneavoastră.

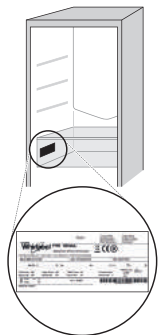

19514224601

Tipărit în Italia

КРАТКОЕ СПРАВОЧНОЕ РУКОВОДСТВО



БЛАГОДАРИМ ВАС ЗА ПРИОБРЕТЕНИЕ ИЗДЕЛИЯ МАРКИ WHIRLPOOL

Для получения более полной технической поддержки зарегистрируйте ваш прибор на www.whirlpool.eu/register



Вы также можете загрузить инструкцию по безопасности и руководство "Использование и уход" с нашего сайта docs.whirlpool.eu, следуя указаниям, приведенным на обратной стороне этого буклета.



Перед началом использования прибора внимательно прочтите руководство "Здоровье и безопасность".

ОПИСАНИЕ ИЗДЕЛИЯ

ПРИБОР

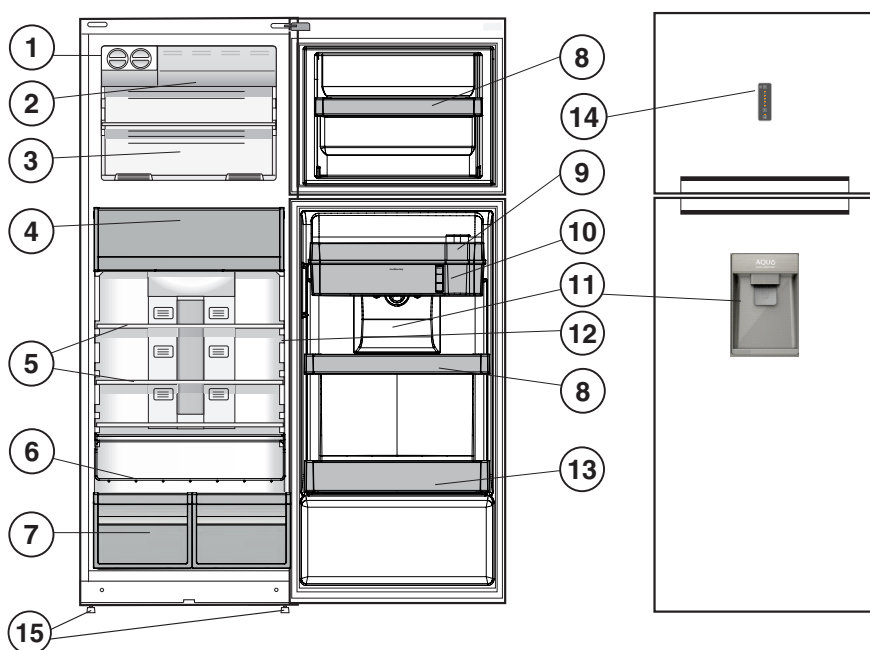

1. Генератор льда *
2. Отделение быстрой заморозки *
3. Морозильник и отделение для хранения
4. Зона свежести 0 °C / Безопасная разморозка *
5. Полки *
6. Подставка для бутылок *
7. Ящик для овощей и фруктов *
8. Переставляемые полки *
9. Полка с фильтром для воды *
10. Емкость для воды "Аква" *
11. Диспенсер для воды
12. Индикатор температуры *
13. Полка для бутылок
14. Панель управления
15. Регулируемые ножки

* Наличие, количество и расположение может варьироваться в зависимости от модели.

ПАНЕЛЬ УПРАВЛЕНИЯ

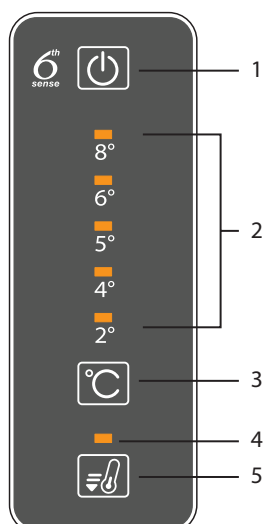

1. Вкл./Выкл.
2. Индикаторы температуры холодильника
3. Установка температуры холодильника
4. Индикатор "Быстрая заморозка"
5. Кнопка "Быстрая заморозка"

ПРИНАДЛЕЖНОСТИ

БЫСТРЫЙ ЛЕД

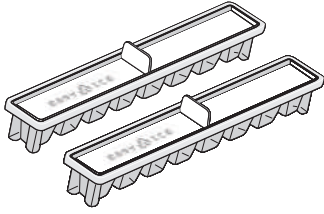

ПОЛКА ДЛЯ БУТЫЛОК

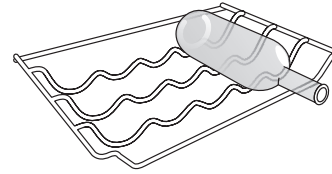

ПЕРВОЕ ИСПОЛЬЗОВАНИЕ

ВКЛЮЧЕНИЕ ПРИБОРА

При включении прибора в сеть он начинает работать автоматически. После включения прибора подождите не менее 4-6 часов перед тем, как помещать продукты в холодильное и морозильное отделение.

При включении прибора в сеть дисплей загорается, и в течение примерно 1 секунды на нем высвечиваются все символы. На панели будут гореть заданные по умолчанию (заводские) настройки холодильного и морозильного отделения.

ЕЖЕДНЕВНОЕ ИСПОЛЬЗОВАНИЕ

Подробная информация о функциях содержится в руководстве "Использование и уход" / способ получения руководства "Использование и уход" указан на последней странице

ФУНКЦИИ

ВКЛЮЧЕНИЕ/ВЫКЛЮЧЕНИЕ

Для включения всего прибора (как холодильного, так и морозильного отделения) нажмите и удерживайте эту кнопку в течение 2 секунд.

На панели управления высветится последнее установленное значение. Для выключения прибора нажмите эту же кнопку. В подтверждение выключения раздастся звуковой сигнал.



ТЕМПЕРАТУРА ХОЛОДИЛЬНИКА

Для регулировки температуры в холодильном отделении используйте кнопку "Температура холодильника". Температура регулируется в пределах от +2°C до +8°C. Установленное значение указывается индикаторами температуры холодильника. Они указывают температуру в холодильном отделении. При нажатии кнопки значение температуры холодильника меняется циклическим образом. Индикаторы показывают выбранную температуру на панели.

КНОПКА "БЫСТРАЯ ЗАМОРОЗКА"

Функция "Быстрая заморозка" предназначена для замораживания свежих продуктов. При нажатии кнопки загорается индикатор "Быстрая заморозка".



ИНДИКАТОР ТЕМПЕРАТУРЫ *

Индикатор температуры информирует пользователя о том, что температура в камере достаточно низкая для хранения продуктов: в этом случае на нем высвечивается слово "OK".

1. Убедитесь, что на индикаторе четко видны буквы "OK" (см. рисунок ниже).



2. Если слово "OK" отсутствует, температура слишком высока: установите более низкое значение и подождите примерно 10 часов, чтобы температура вышла на новый равновесный уровень.

Снова проверьте индикатор и при необходимости повторите процедуру регулировки. Если в прибор было помещено большое количество продуктов или дверца холодильника открывается слишком часто, отсутствие "OK" является нормальным явлением. Подождите не менее 10 часов, перед тем как устанавливать ручку МОЩНОСТИ ОХЛАЖДЕНИЯ на более высокое значение.

ДИСПЕНСЕР И ЕМКОСТЬ ДЛЯ ВОДЫ

Оснащенный угольным фильтром диспенсер "Аква" позволяет получать охлажденную очищенную воду без необходимости открытия дверцы холодильника. Частота открытия дверцы уменьшается, что положительно сказывается на энергоэффективности прибора.

Важно: Перед первым использованием диспенсера "Аква", а также после его длительного бездействия промойте емкость и фильтр водой.

УСТАНОВКА И ЗАМЕНА ФИЛЬТРА "АКВА"

Извлеките фильтр "Аква" из полиэтиленового пакета, находящегося в контейнере для овощей и фруктов.

 [www](#) Подробные инструкции по установке содержатся в руководстве "Использование и уход", доступном на веб-сайте.

Важно: Если фильтр оставался сухим в течение длительного времени, его эффективность может быть снижена. Погрузите фильтр в воду на несколько секунд, чтобы полностью восстановить его эффективность.

ЗОНА СВЕЖЕСТИ 0 °C / БЕЗОПАСНАЯ РАЗМОРОЗКА *

Это отделение предназначено для поддержания свежими скоропортящихся продуктов, таких как мясо и рыба. Низкая температура в отделении позволяет

хранить продукты до одной недели без изменения их питательных свойств, внешнего вида и запаха (тестирование проводилось для мясных продуктов). Отделение может также использоваться для здорового размораживания: низкотемпературное размораживание исключает размножение микроорганизмов, предохраняет вкус и органолептические качества продуктов. Отделение непригодно для хранения овощей, фруктов и зелени. Однако его можно использовать для фаршированных изделий из свежего теста, готовых или недоеденных блюд.

ЯЩИК ДЛЯ ОВОЩЕЙ И ФРУКТОВ *

Ящики для салата, устанавливаемые внутри холодильника, специально предназначены для сохранения свежести и свойств фруктов и овощей. Откройте регулятор влажности (положение В), если необходимо хранить продукты, например, фрукты, в условиях пониженной влажности, или закройте его (положение А), если необходимо хранить продукты, например, овощи, в условиях повышенной влажности.

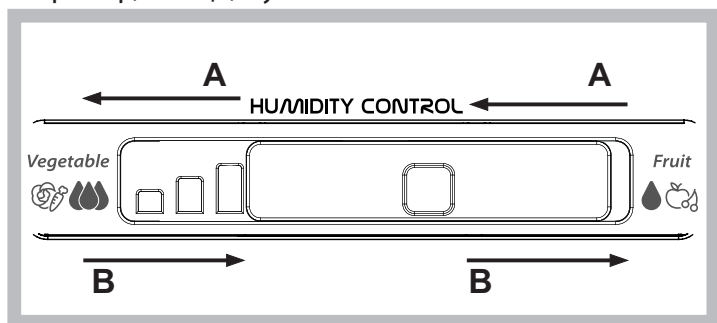

ГЕНЕРАТОР ЛЬДА *

Налейте воду в специальные контейнеры для льда и поместите их в генератор льда. Кубики льда будут готовы примерно через 2 часа. Чтобы достать кубики льда, достаточно повернуть две ручки вправо. Кубики льда упадут в расположенный внизу лоток: теперь их можно использовать.

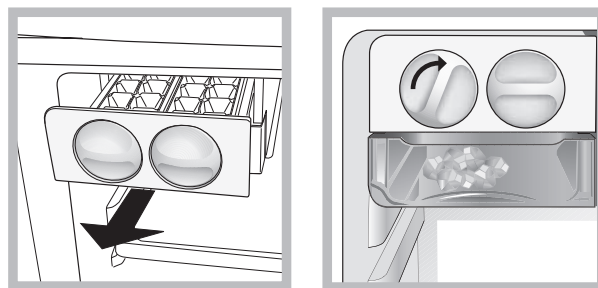

ПОЛКИ *

Благодаря специальным направляющим полки можно легко снимать и устанавливать на нужной высоте, что позволяет размещать на них крупные емкости или продукты.

ТАБЛИЦА СИГНАЛОВ

ТИП	СИГНАЛ	ПРИЧИНА	СПОСОБ УСТРАНЕНИЯ
Дверца открыта.	Освещение холодильного отделения мигает. Мигает индикатор "Предупреждение".	Дверца холодильника открыта в течение более 2 минут.	Для отключения звукового сигнала закройте дверцу или нажмите кнопку "Отключить предупреждение".
Неверное значение температуры.	Освещение холодильного отделения не горит.	Дверца холодильника открыта в течение более 4 минут.	Закройте дверцу.
Неисправность.	Мигает любой индикатор температуры.	Неисправность прибора.	Обратитесь в Сервисный центр.

НЕКОТОРЫЕ ЗВУКИ, КОТОРЫЕ МОЖЕТ ИЗДАВАТЬ РАБОТАЮЩИЙ ПРИБОР

Свистящий звук при включении прибора впервые или после длительного перерыва.



Булькающий звук во время заполнения трубок хладагентом.



Тарахтение работающего компрессора.



Жужжащий звук, сопровождающий начало работы вентилятора или водяного клапана.



Треск при включении компрессора.



Щелчки термостата, регулирующего частоту пусков компрессора.



ХРАНЕНИЕ ПРОДУКТОВ И НАПИТКОВ

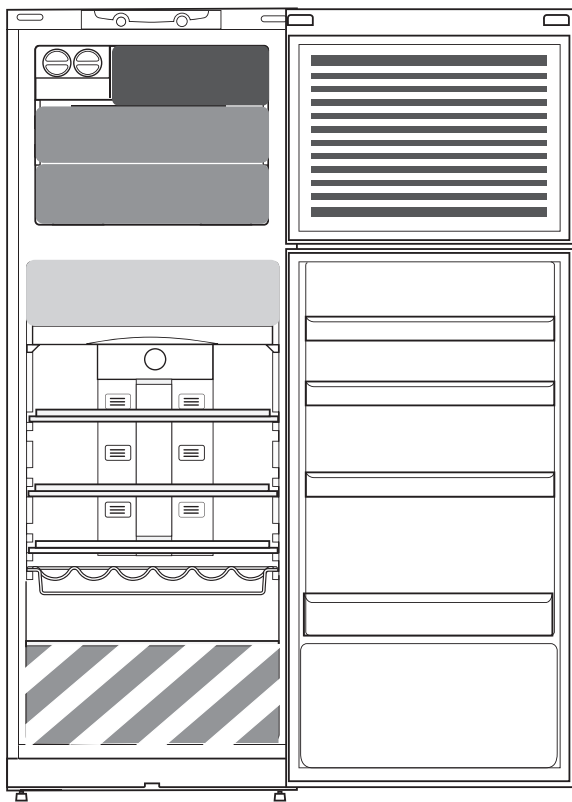

Обозначения



ХОЛОДНАЯ ЗОНА

Рекомендована для хранения напитков, молока и молочных продуктов, закусок, йогуртов, яиц, сливочного масла, соусов, солений, десертов



БОЛЕЕ ХОЛОДНАЯ ЗОНА: ЗОНА СВЕЖЕСТИ 0 °C / БЕЗОПАСНАЯ РАЗМОРОЗКА *

Рекомендована для хранения мяса, рыбы, мясных нарезок, фаршированных изделий из свежего теста, готовых или недоеденных блюд. Данная зона также пригодна для разморозки продуктов.



ЯЩИК ДЛЯ ОВОЩЕЙ И ФРУКТОВ



ЯЩИК ЗОНЫ БЫСТРОГО ЗАМОРАЖИВАНИЯ

Зона наибольшего холода, рекомендованная для заморозки свежих/приготовленных продуктов.



ОБЫЧНЫЕ ЯЩИКИ МОРОЗИЛЬНИКА

Рекомендованы для хранения замороженных продуктов и мороженого.



ДВЕРНЫЕ ПОЛКИ ДЛЯ ХРАНЕНИЯ МОРОЖЕНОГО

Примечание: Оттенки серого цвета, используемые для обозначения зон, не соответствуют цвету ящиков

ХОЛОДИЛЬНОЕ ОТДЕЛЕНИЕ

Для хранения продуктов используйте многоразовые пластиковые, металлические, алюминиевые, стеклянные емкости или пищевую пленку.

Продукты и напитки, распространяющие или поглощающие запахи, всегда храните плотно закрытыми.

Если количество продуктов невелико, рекомендуем хранить их на полках непосредственно над ящиком для овощей и фруктов, поскольку эта зона — самая холодная в отделении.

Для увеличения срока хранения продукты, выделяющие большое количество этилена, а также продукты, восприимчивые к этому газу, такие как фрукты, овощи и салаты, должны храниться отдельно или в пищевой пленке. Например, не храните помидоры вместе с киви или капустой.

Чтобы бутылки не опрокидывались, пользуйтесь держателем для бутылок (имеется в некоторых моделях).

Не размещайте продукты слишком близко друг к другу, чтобы не затруднять циркуляцию воздуха.

МОРОЗИЛЬНОЕ ОТДЕЛЕНИЕ

Морозильное отделение является идеальным местом для хранения замороженных продуктов, приготовления кубиков льда, а также для замораживания свежих продуктов.

Максимальное количество свежих продуктов в килограммах, которое можно заморозить за 24 часа, указано на паспортной табличке (. . кг/24 ч). Если количество продуктов, требующих хранения в морозильнике, невелико, используйте среднюю зону как самую холодную зону в морозильном отделении.

ТЕХНИЧЕСКИЙ ЛИСТ ИЗДЕЛИЯ

 [www](http://www.docs.whirlpool.eu) Технический лист прибора с указанием данных энергопотребления можно загрузить с сайта Whirlpool docs.whirlpool.eu

ПОЛУЧЕНИЕ РУКОВОДСТВА “ИСПОЛЬЗОВАНИЕ И УХОД”

>  [www](http://www.docs.whirlpool.eu) Загрузите руководство “Использование и уход” с нашего сайта docs.whirlpool.eu (используйте представленный QR-код), указав коммерческий код изделия.

> Руководство можно также получить, обратившись в наш Сервисный центр.



ОБРАЩЕНИЕ В СЕРВИС

Наши контактные данные можно найти в гарантийном буклете. При обращении в Сервис сообщите коды, указанные на паспортной этикетке прибора.

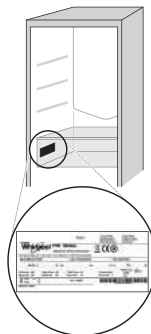

19514224601

Напечатано в Италии

NÁVOD NA KAŽDODENNÉ POUŽÍVANIE



ĎAKUJEME, ŽE STE SI KÚPILI VÝROBOK WHIRLPOOL
Ak chcete získať komplexnejšiu pomoc a podporu, zaregistrujte svoj spotrebič na www.whirlpool.eu/register



Bezpečnostné pokyny a Návod na používanie a údržbu si môžete stiahnuť na našej webovej stránke docs.whirlpool.eu a postupovať podľa pokynov na zadnej strane tejto brožúrky.



Pred používaním spotrebiča si starostlivo prečítajte Príručku o ochrane zdravia a bezpečnosti.

OPIS VÝROBKU

SPOTREBIČ

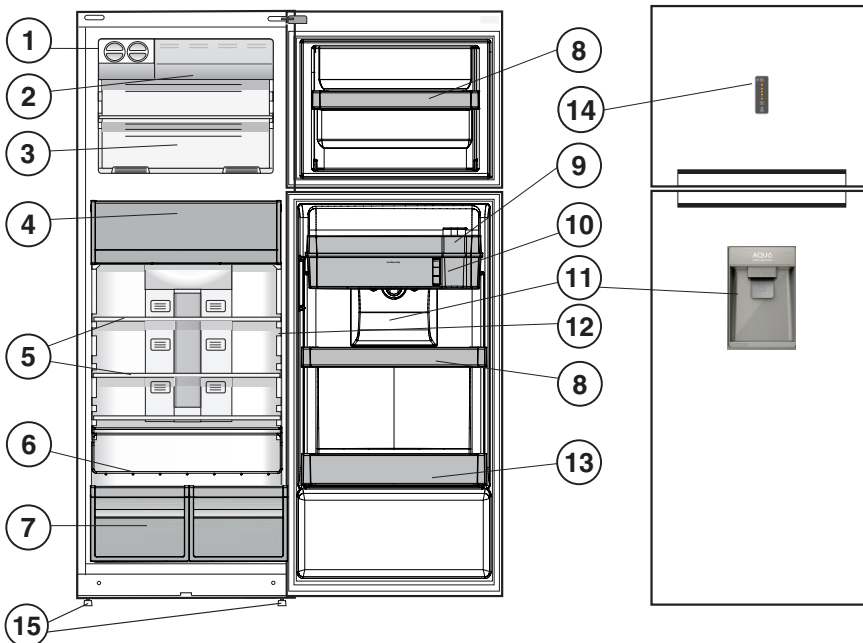

1. Výrobník ľadu *
2. Rýchlomraziaca priehradka*
3. Mraziaci a úložný priestor
4. Zásuvka na uchovávanie čerstvých potravín 0 °C / Bezpečné rozmrazovanie *
5. Police *
6. Polica na fľaše *
7. Zásuvka na ovocie a zeleninu *
8. Posúvateľné police *
9. Polica s vodným filtrom *
10. Nádrž na vodu *
11. Výdajník vody
12. Indikátor teploty *
13. Priehradka na fľaše
14. Ovládací panel
15. Vyrovňavacie nožičky

* Líši sa počtom a/alebo polohou, k dispozícii iba pri určitých modeloch.

OVLÁDACÍ PANEL

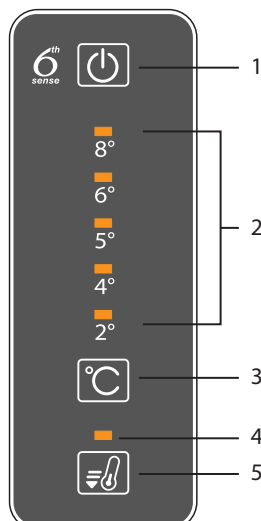

1. Zap./Vyp.
2. Ukazovateľ teploty v chladničke
3. Nastavenie teploty v chladničke
4. Kontrolka rýchleho mrazenia
5. Tlačidlo rýchleho mrazenia

PRÍSLUŠENSTVO

VÝROBNÍK ĽADU

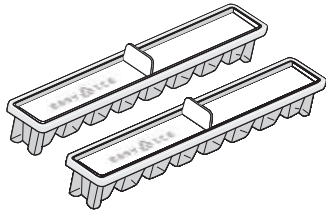

POLICA NA FLAŠE

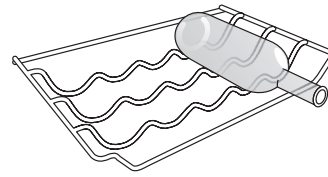

PRVÉ POUŽITIE

ZAPNUTIE SPOTREBIČA

Zapojením do siete sa spotrebič automaticky uvedie do prevádzky. Po spustení spotrebiča počkajte aspoň 4 – 6 hodín, až potom vložte potraviny do chladničky a do mraziaceho priestoru.

Po zapojení spotrebiča do elektrickej siete sa displej rozsvieti a na približne 1 sekundu sa zobrazia všetky ikony. Rozsvietia sa predvolené hodnoty (z výroby) mraziaceho priestoru chladničky.

KAŽDODENNÉ POUŽÍVANIE

Viac informácií o funkciách nájdete v *Návode na používanie a údržbu/na poslednej strane nájdete informácie o tom, ako získať Návod na používanie a údržbu*

FUNKCIE

ZAP./VYP.

Celý spotrebič (chladiaci aj mraziaci priestor) možno vypnúť stlačením tohto tlačidla na 2 sekundy. Systém ukazuje poslednú nastavenú hodnotu. Stlačením tohto tlačidla spotrebič vypnete. Zvukový signál potvrdí vypnutie spotrebiča.



TEPLOTA V CHLADIACOM PRIESTORE

Ak chcete nastaviť teplotu v chladiacom priestore, stlačte tlačidlo Fridge °C. Teplotu v chladiacom priestore môžete nastaviť v rozsahu od +2 °C do +8 °C, ako zobrazujú LED kontrolky teploty v chladničke. Zobrazuje teplotu v priestore chladničky. Umožňuje vám cyklicky meniť teplotu v chladničke; potvrdzuje aj zvolenú teplotu v systéme.

Tlačidlo RÝCHLE MRAZENIE

Rýchle zmrazovanie sa používa na zamrazenie čerstvého jedla. Po jeho stlačení sa rozsvieti kontrolka Rýchleho mrazenia.



UKAZOVATEĽ TEPLoty *

Indikátor teploty vás slovíčkom „OK“ informuje, či je teplota vo vnútri dosť nízka na skladovanie.

1. Skontrolujte, či na kontrolke indikátora jasne vidieť OK (pozri obrázok nižšie).



2. Ak sa slovíčko „OK“ nezobrazí, znamená to, že teplota je príliš vysoká: nastavte nižšiu teplotu a počkajte cca 10 hodín, kým sa teplota stabilizuje.

Znovu skontrolujte kontrolku indikátora: v prípade potreby znovu nastavte podľa úvodného postupu. Ak bolo do chladničky pridané veľké množstvo jedla alebo sa dvere chladničky často otvárali, je normálne, že sa na indikátore nezobrazuje OK. Počkajte aspoň 10 hodín a potom zvolte ovládačom PREVÁDZKA CHLADNIČKY vyššie nastavenie.

VÝDAJNÍK VODY A NÁDRŽ NA VODU

Vďaka uhlíkovému filtru výdajník vody zabezpečuje čerstvú filtrovanú vodu, pričom nie je potrebné otvárať dvere chladničky. Nie je preto potrebné toľkokrát otvárať dvere, čím sa znižuje spotreba energie.

Dôležité upozornenie: Pred prvým použitím výdajníka vody alebo po dlhšom nepoužívaní umyte nádrž a filter vodou.

VLOŽENIE A VÝMENA VODNÉHO FILTRA

Vyberte vodný filter z alobalového vrečka uloženého v zásuvke na ovocie a zeleninu.  Podrobné pokyny nájdete v Návode na používanie a údržbu na webovej stránke.

Dôležité upozornenie: Ak filter zostane dlhší čas suchý, môže to znížiť jeho účinnosť. Na niekoľko sekúnd ponorte filter do vody, aby ste obnovili jeho optimálnu účinnosť.

ZÁSUVKA NA UCHOVÁVANIE ČERSTVÝCH POTRAVÍN 0 °C / BEZPEČNÉ ROZMRAZOVANIE *

Priestor určený na uchovávanie chúlостivých potravín, ako sú mäso a ryby, v čerstvom stave. Vďaka nízkej teplote v tejto priehradke je možné skladovať jedlo až jeden týždeň bez zmeny výživných látok, vzhľadu a chuti. Testy boli uskutočnené na mäsových výrobkoch.

Priehradka je veľmi vhodná aj na zdravé rozmrazovanie potravín, pretože rozmrazovanie pri nízkej teplote zabraňuje šíreniu mikroorganizmov a zároveň chráni chuť a organoleptické vlastnosti potravín. Nie je vhodná na ovocie, zeleninu a zelený šalát. Môže sa však použiť na uskladnenie čerstvých plnených cestovín a dokonca aj vareného jedla a zvyškov.

ZÁSUVKA NA OVOCIE A ZELENINU*

Zásuvka na čerstvé potraviny namontovaná vo vnútri chladničky bola špeciálne navrhnutá na účel zachovania čerstvého a sviežeho ovocia a zeleniny. Ak chcete skladovať potraviny, ako napríklad ovocie, v menej vlhkom prostredí, otvorte regulátor vlhkosti (poloha B). Alebo ho zatvorte (poloha A), ak chcete potraviny skladovať vo vlhkejšom prostredí, ako napríklad zeleninu.

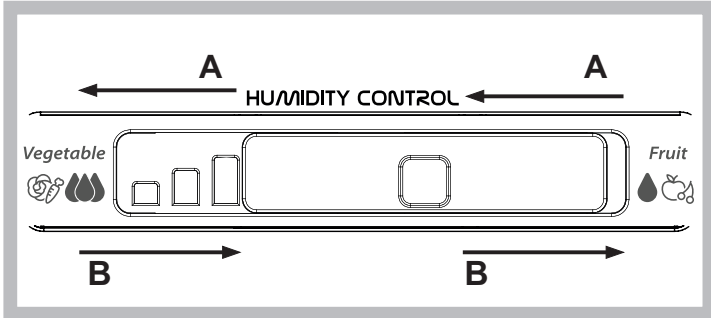

VÝROBNÍK ĽADU *

Po naliatí vody do špeciálnych pohárikov ich vložte na miesto do výrobníka ľadu. Zhruba po 2 hodinách sú kocky ľadu hotové. Keď chcete kocky ľadu vybrať, stačí otočiť dvoma gombíkmi doprava. Kocky ľadu vypadnú do nádoby pod nimi a sú pripravené na použitie.

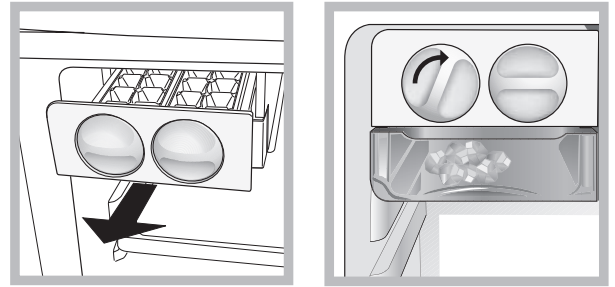

POLICE *

Vďaka špeciálnym vodiacim lištám sú police vyberateľné a možno nastavovať ich výšku, a tak ľahko uskladňovať veľké nádoby a potraviny.

TABUĽKA ALARMOV

DRUH ALARMU	SIGNALIZÁCIA	PRÍČINA	RIEŠENIE
Alarm pri otvorených dverách.	Svetlo v chladničke bliká. Kontrolka alarm bliká.	Dvere zostali otvorené dlhšie ako 2 minúty.	Zatvorte dvere alebo stlačte tlačidlo Zastaviť alarm, čím stlmíte zvukový alarm.
Teplotný alarm.	Vyplo sa svetlo chladničky.	Dvere zostali otvorené dlhšie ako 4 minút.	Zatvorte dvierka.
Porucha.	Bliká ktorýkoľvek indikátor teploty.	Porucha spotrebiča.	Obráťte sa na servis.

NIEKTORÉ Z FUNKČNÝCH ZVUKOV, KTORÉ MÔŽETE POČUŤ

Zvuk syčania pri prvom zapnutí spotrebiča alebo po dlhom vyradení z prevádzky.



Zvuk bublania, keď chladivo vstupuje do rozvodov.



Zvuk BRRR vydáva bežiaci kompresor.



Bzukot, keď sa do prevádzky uvedie vodný ventil alebo ventilátor.



Praskavý zvuk pri spúšťaní kompresora.



Klikanie sa ozýva z termostatu, ktorý nastavuje ako často sa má spustiť kompresor.



AKO USKLADŇOVAŤ POTRAVINY A NÁPOJE

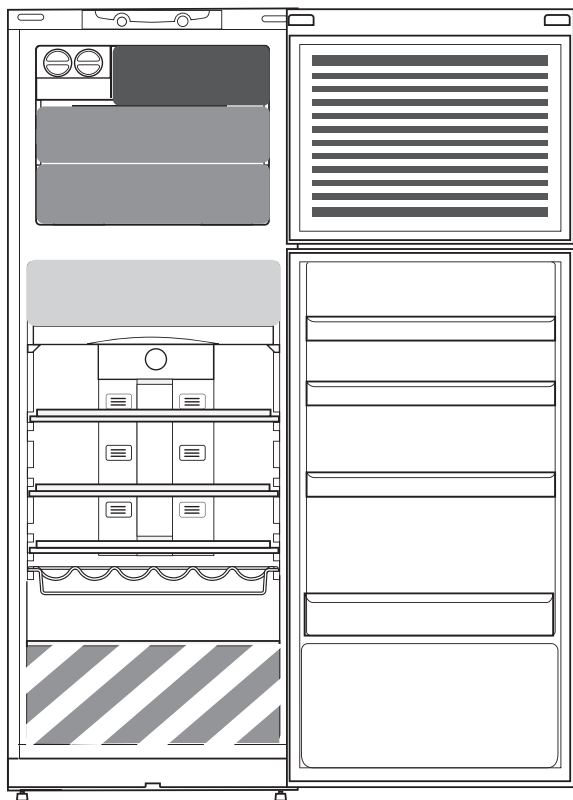

Legenda



CHLADNÁ ZÓNA

Odporúča sa na uskladnenie nápojov, mlieka a mliečnych výrobkov, lahôdok, jogurtu, vajec, masla, omáčok, nakladanej zeleniny, zákuskov



CHLADNEJŠIA ZÓNA: ZÁSUVKA NA UCHOVÁVANIE ČERSTVÝCH POTRAVIN 0 °C / BEZPEČNÉ ROZMRAZOVANIE *

Odporúča sa na uskladnenie mäsa, rýb, studených nárezov, plnených čerstvých cestovín, vareného jedla, zvyškov.

Táto zóna sa odporúča aj na rozmrazovanie potravín.



ZÁSUVKA NA OVOCIE A ZELENINU



ZÁSUVKA RÝCHLEHO MRAZENIA

Maximálne chladná zóna, odporúčaná sa na mrazenie čerstvých/varených potravín.



OBYČAJNÉ ZÁSUVKY MRAZNIČKY

Odporúča sa na skladovanie mrazených potravín a zmrzliny.



UKLADANIE ZMRZLINY DO POLIČIEK

Poznámka: Sivé sfarbenie v legende sa nezhoduje so skutočnou farbou zásuviek

PRIEHRADKA CHLADNIČKY

Na balenie potravín používajte nádoby z recyklovateľných plastov, kovu, hliníka a skla a príľnavú fóliu.

Tekutiny a potraviny vydávajúce silný pach alebo náchylné na absorpciu pachov vždy skladujte v uzatvorených nádobách alebo ich prikryte.

Ak v chladničke skladujete malé množstvo potravín, odporúčame použiť policičky nad zásuvkou pre ovocie a zeleninu, pretože je to najchladnejšia oblasť chladničky.

Potraviny, ktoré vypúšťajú veľké množstvo etylénu, a tie, ktoré sú citlivé na tento plyn, ako je ovocie, zelenina a šalát, by mali byť vždy oddelené alebo zabalené, aby neskracovali trvanlivosť uskladnených potravín; Napríklad neskladujte paradajky spolu s kivi alebo kapustou.

Aby ste sa vyhli prevrhnutiu fliaš, môžete použiť držiak na fľaše (dostupný pre niektoré modely).

Potraviny neskladujte príliš blízko pri sebe, aby sa zabezpečila dostatočná cirkulácia vzduchu.

PRIEHRADKA MRAZNIČKY

Mrazička je ideálne miesto na uchovávanie mrazených potravín, výrobu kociek ľadu a mrazenie čerstvých potravín v priestore mrazičky.

Maximálne množstvo kilogramov čerstvých potravín, ktoré možno zmraziť počas 24 hodín, je uvedené na výrobnom štítku (...kg/24 h). Ak chcete v mrazičke uložiť malé množstvo potravín, odporúčame použiť najchladnejšiu strednú časť priestoru mrazičky.

TECHNICKÉ ÚDAJE VÝROBKU

[www](http://www.docs.whirlpool.eu) Technické údaje výrobku s energetickými údajmi tohto spotrebiča si môžete stiahnuť na webovej stránke Whirlpool docs.whirlpool.eu

AKO ZÍSKAŤ NÁVOD NA POUŽÍVANIE A ÚDRŽBU

[www](http://www.docs.whirlpool.eu) Stiahnite si Návod na používanie a údržbu z našej webovej stránky docs.whirlpool.eu (môžete použiť tento QR kód), s uvedením obchodného kódu výrobku.

> Prípadne kontaktujte náš popredajný servis.



KONTAKTOVANIE POPREDAJNÝCH SLUŽIEB

Naše kontaktné údaje nájdete v záručnej knižke. Pri kontaktovaní nášho popredajného servisu pre zákazníkov uveďte, prosím, kódy z výrobného štítku vášho spotrebiča.

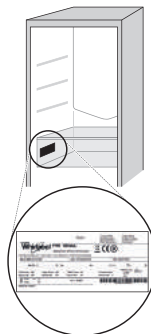

19514224601

Vytlačené v Taliansku

ЩОДЕННИЙ ДОВІДНИК ПОСІБНИК



**ДЯКУЄМО ЗА ПРИДБАННЯ ПРОДУКЦІЇ
WHIRLPOOL**
Щоб отримати докладнішу допомогу
та підтримку, зареєструйте свій виріб на
www.whirlpool.eu/register



Ви можете завантажити інструкції з техніки безпеки й посібник з експлуатації та догляду, відвідавши наш веб-сайт docs.whirlpool.eu та дотримуючись інструкцій на зворотньому боці цього буклету.



**Перед використанням приладу уважно прочитайте посібник
«Техніка безпеки та охорона здоров'я».**

ОПИС ПРОДУКТУ

ПРИЛАД

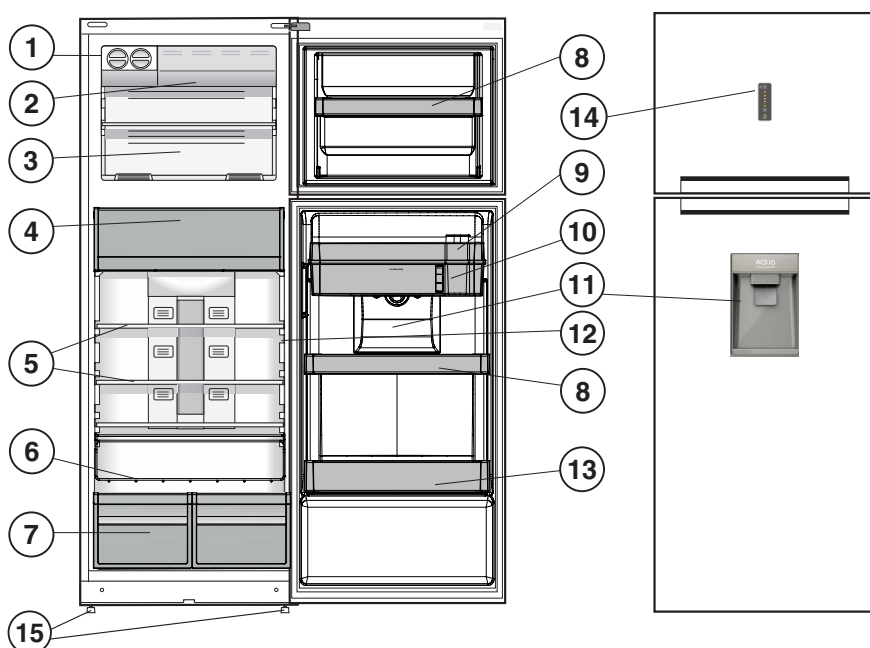

1. Пристрій для заморожування *
2. Швидке заморожування *
3. Відділення для заморожування і зберігання
4. Зона дбайливого зберігання 0°C / Безпечне розморожування *
5. Полиці *
6. Лоток для пляшок *
7. Піддон для овочів та фруктів *
8. Пересувні полиці *
9. Полиця з водяним фільтром *
10. Бачок для води Aqua *
11. Дозатор води
12. Індикатор температури *
13. Полиця для пляшок
14. Панель керування
15. Вирівнювання ніжок

* Залежно від кількості та/або положення, доступно лише на деяких моделях.

ПАНЕЛЬ КЕРУВАННЯ

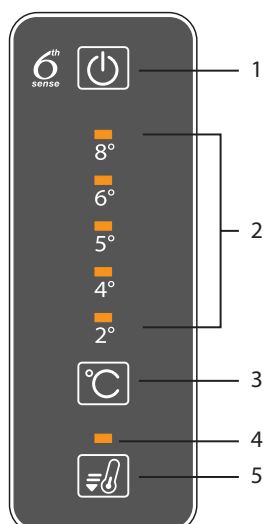

1. Вмикання/Вимикання
2. Індикатор температури холодильного відділення
3. Налаштування температури холодильного відділення
4. Лампа індикатора «Швидке заморожування»
5. кнопка «Швидке заморожування»

АКСЕСУАРИ

ЛЕГКЕ ЗАМОРОЖУВАННЯ

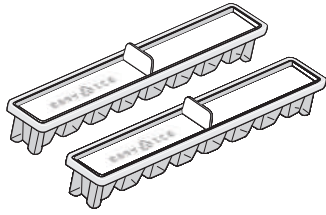

ЛОТОК ДЛЯ ПЛЯШОК

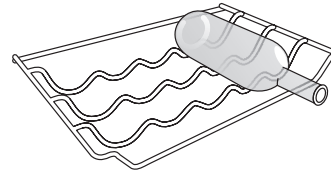

ПЕРЕД ПОЧАТКОМ ВИКОРИСТАННЯ

ЗАПУСК ПРИЛАДУ

Якщо підключити прилад до електромережі, він автоматично розпочне роботу. Зачекайте принаймні 4–6 годин після запуску холодильника, перш ніж заповнювати холодильник та морозильну камеру продуктами харчування.

Після підключення приладу до електромережі його дисплей засвітиться, і приблизно протягом 1 секунди на ньому відобразатимуться всі значки. Невдовзі буде відображено параметри холодильного - морозильного відділення, установлені за замовчуванням (заводські параметри).

ЩОДЕННЕ ВИКОРИСТАННЯ

Більш докладну інформацію про функції дивіться у «Посібнику з використання та догляду» / інформацію про те, як отримати «Посібник з використання та догляду», дивіться на останній сторінці

ФУНКЦІЇ

УВІМКН./ВИМКН.

У разі натискання цієї кнопки протягом 2 секунд вмикається весь виріб (як холодильне, так і морозильне відділення).

В інтерфейсі буде відображатися останнє встановлене значення. Натисніть цю кнопку, щоб вимкнути пристрій. Коли пролунає звуковий сигнал, це свідчить про вимкнення приладу.



ТЕМПЕРАТУРА ХОЛОДИЛЬНОГО ВІДДІЛЕННЯ

Щоб налаштувати температуру холодильного відділення, натисніть кнопку «Холодильне відділення (°C)». У холодильному відділенні можна встановити температуру в діапазоні від +2°C до +8°C, на що вказують світлодіодні індикатори температури холодильного відділення. Вона відображає температуру морозильного відділення. Вона дозволяє Вам циклічно змінювати значення температури охолодження; Нею також можна підтвердити обрану температуру на інтерфейсі.

Кнопка ШВИДКЕ ЗАМОРОЖУВАННЯ

Швидке заморожування слід використовувати для заморожування свіжих продуктів. При її натисканні, засвічується індикатор «Швидке заморожування».



ІНДИКАТОР ТЕМПЕРАТУРИ *

Індикатор температури інформує про те, що температура у цій камері достатньо низька для зберігання, відображаючи слово «ОК».

1. Переконайтеся, що слово «ОК» чітко відображається на індикаторі (див. мал. нижче).



2. Якщо слово «ОК» не з'явилося, це означає, що температура занадто висока: встановіть більш низьку температуру і зачекайте приблизно 10 годин, поки температура стабілізується.

Знову перевірте індикатор: за необхідності відрегулюйте його після початкового процесу. Якщо додано надто велику кількість продуктів або якщо дверцята холодильника часто відкривали, відсутність на індикаторі напису «ОК» є нормальною. Зачекайте щонайменше 10 годин, перш ніж встановити рукою «УПРАВЛІННЯ ХОЛОДИЛЬНИКОМ» більше значення.

ДОЗАТОР І ВОДЯНИЙ БАЧОК AQUA

Завдяки використанню вугільного фільтра дозатор Aqua подає свіжу, фільтровану воду без необхідності відкривання дверцят холодильника. Це дозволить скоротити кількість разів, коли відкривали дверцята, завдяки чому також буде зменшено споживання виробом електроенергії.

Важливо: При першому використанні Aqua або після тривалого періоду його невикористання слід промити бак та фільтр водою.

УСТАНОВЛЕННЯ ТА ЗАМІНА ФІЛЬТРА AQUA

Фільтр Aqua необхідно витягнути із пакету з фольги, який знаходиться у контейнері для фруктів і овочів.

 Докладні інструкції можна наведено у «Довіднику із використання та догляду» на веб-сайті.

Важливо: Якщо фільтр залишається сухим протягом тривалого періоду часу, його продуктивність може знизуватися. Щоб відновити оптимальну продуктивність, слід занурити фільтр у воду на декілька секунд.

ЗОНА ДБАЙЛИВОГО ЗБЕРІГАННЯ 0 °C / БЕЗПЕЧНЕ РОЗМОРОЖУВАННЯ *

Відділення призначено для зберігання легкої їжі, такої як м'ясо і риба, свіжою. Низька температура у відділенні

дозволяє зберігати продукти протягом одного тижня - про це свідчать тести, проведені із м'ясними продуктами - без втрати їх поживних речовин, зовнішнього вигляду і смаку. Відділення також дуже підходить для розморожування здорової їжі, тому що розморожування за низької температури запобігає поширенню мікроорганізмів, у той же час захищаючи її смак і органолептичні властивості. Воно не підходить для зберігання фруктів, овочів і зеленого салату. Але воно може бути використане для свіжої фаршированої макаронної страви та навіть для приготованої страви або залишків їжі.

ПІДДОН ДЛЯ ОВОЧІВ ТА ФРУКТІВ *

Контейнери для салату, які встановлюються усередину холодильного відділення, мають бути спеціально розробленими для підтримання фруктів та овочів свіжими. Вимкніть регулятор вологості (положення B), якщо бажаєте зберігати продукти у менш вологому середовищі, що більш підходить для фруктів, або увімкніть його (положення A), якщо бажаєте зберігати продукти у більш вологому середовищі, що більше підходить для овочів.

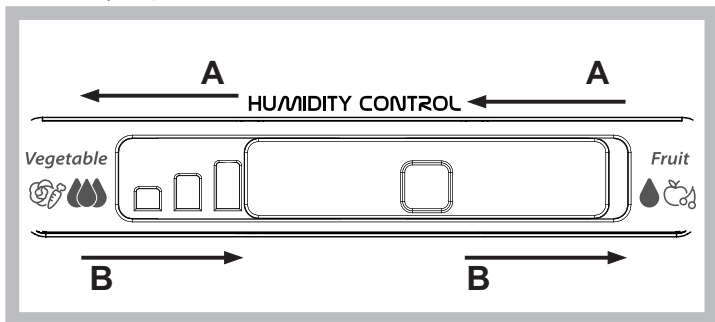

ПРИСТРІЙ ДЛЯ ЗАМОРОЖУВАННЯ *

Наливши воду у спеціальні стаканчики для льоду, поставте їх на відповідне місце у льодогенераторі. Приблизно через 2 години кубики льоду будуть готові. Щоб вилучити кубики льоду, слід просто повернути дві ручки вправо. Готові до використання кубики льоду випадуть у лоток, розташований нижче.

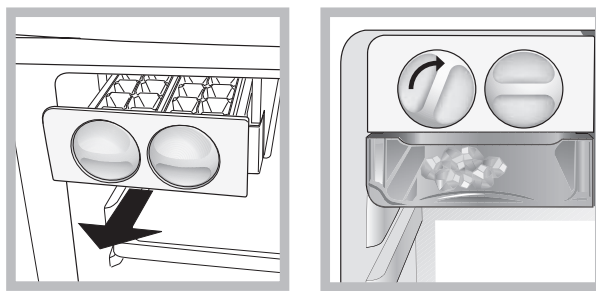

ПОЛИЦІ *

Завдяки застосуванню спеціальних напрямних можна знімати полиці і регулювати висоту, що дозволяє зручно зберігати великі контейнери і харчові продукти.

ТАБЛИЦЯ ПОПЕРЕДЖЕНЬ

ТИП ПОПЕРЕДЖЕННЯ	СИГНАЛ	ПРИЧИНА	РІШЕННЯ
Попередження про відкриті дверцята.	Блимає значок освітлення холодильного відділення. Індикатор попередження блимає.	Дверцята залишено відчиненими протягом понад 2 хвилин.	Щоб вимкнути звуковий сигнал, закрийте дверцята або натисніть кнопку «Вимкнути попередження».
Попередження про температуру.	Значок освітлення холодильного відділення ВИМКНУТО.	Дверцята залишено відчиненими протягом понад 4 хвилин.	Зачиніть дверцята.
Несправність.	Блимає один з індикаторів температури.	Несправність виробу.	Зверніться до Центру післяпродажного обслуговування.

ДЕЯКІ ЗВУКИ ПРИЛАДУ, ЯКІ МОЖНА ПОЧУТИ ПІД ЧАС ЙОГО ФУНКЦІОНУВАННЯ

Шипіння під час першого ввімкнення приладу або ввімкнення після тривалого періоду простою.



Звук булькотіння, коли рідкий холодильний агент надходить у труби холодильника.



Звук «бр-р-р» лунає під час роботи компресора.



Дзижчання, коли починає працювати водопровідний вентиль і вентилятор.



Потріскування, коли починає працювати компресор.



Клацання термостата, який регулює частоту роботи компресора.



ЗБЕРІГАННЯ ПРОДУКТІВ І НАПОЇВ

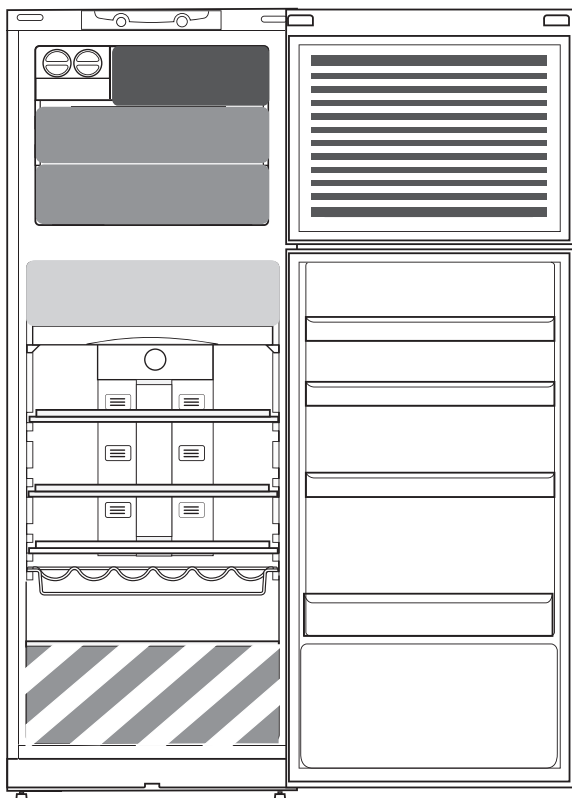

Умовні позначки



ЗОНА ОХОЛОДЖЕННЯ

Рекомендується для зберігання напоїв, молока та молочних продуктів, делікатесів, йогурту, яєць, масла, соусів, солінь, десертів



ЗОНА ОХОЛОДЖЕННЯ: ЗОНА ДБАЙЛИВОГО ЗБЕРІГАННЯ 0 °C / БЕЗПЕЧНЕ РОЗМОРОЖУВАННЯ *

Рекомендується для зберігання м'яса, риби, м'ясної нарізки, свіжої фаршированої макаронної страви, приготованої страви, залишків їжі. Також цю зону рекомендується застосовувати для розморожування харчових продуктів.



КОНТЕЙНЕР ДЛЯ ФРУКТІВ І ОВОЧІВ



КОНТЕЙНЕР ЗОНИ ШВИДКОГО ЗАМОРОЖУВАННЯ

Зону максимального охолодження рекомендується використовувати для заморожування свіжих та приготованих продуктів.



ЗВИЧАЙНІ КОНТЕЙНЕРИ МОРОЗИЛЬНОГО ВІДДІЛЕННЯ

Рекомендується використовувати для зберігання заморожених продуктів і морозива.



ЗАВАНТАЖЕННЯ МОРОЗИВА ДО ДВЕРНОЇ ЗОНИ

Примітка: Сірий колір умовної позначки не співпадає з кольором контейнерів

ХОЛОДИЛЬНЕ ВІДДІЛЕННЯ

Для зберігання продуктів використовуйте пластикові, металеві, алюмінієві та скляні контейнери, що піддаються вторинній переробці, а також харчову плівку.

Використовуйте герметично закриті контейнери для зберігання рідин і їжі, яка може виділяти специфічний запах або може зіпсуватися через такий специфічний запах.

Якщо кількість продуктів для зберігання в холодильнику невелика, рекомендуємо використовувати для цього полиці над контейнером для овочів і фруктів, адже в цій зоні холодильного відділення спостерігається найнижча температура.

Продукти, що виділяють велику кількість етилену, та ті, які є чутливими до цього газу, наприклад, фрукти, овочі та салат, завжди необхідно зберігати окремо або загортати, щоб не скоротити строк їхнього зберігання; наприклад, не зберігайте помідори разом з ківі або капостою.

Щоб уникнути падіння чи випадання пляшок, використовуйте підставку для пляшок (доступно в окремих моделях).

Не зберігайте продукти надто близько один до одного, щоб забезпечити належну циркуляцію повітря.

МОРОЗИЛЬНЕ ВІДДІЛЕННЯ

Морозильне відділення холодильника ідеально підходить для зберігання заморожених продуктів харчування, приготування кубиків льоду та заморожування свіжих продуктів.

Максимальну вагу свіжих продуктів, яку можна заморозити протягом доби, указано на табличці з технічними даними (...кг/24год). Якщо вам необхідно покласти у морозильну камеру невелику кількість продуктів, рекомендується використовувати найхолодніші зони морозильного відділення в середній частині.

ДОВІДКОВИЙ ЛИСТОК ТЕХНІЧНИХ ДАНИХ

 [www](http://www.docs.whirlpool.eu) Паспорт виробу, який містить дані з електроспоживання для цього приладу, можна завантажити на веб-сайті Whirlpool docs.whirlpool.eu

ЯК ОТРИМАТИ ПОСІБНИК «ЕКСПЛУАТАЦІЯ ТА ОБСЛУГОВУВАННЯ»

>  [www](http://www.docs.whirlpool.eu) Завантажте «Довідник із використання та догляду» з нашого веб-сайту docs.whirlpool.eu (можна використати цей QR-код), вказавши комерційний код продукту.

> Або зверніться до нашої служби після продажного обслуговування клієнтів.



ЗВЕРНЕННЯ ДО ЦЕНТРУ ПІСЛЯПРОДАЖНОГО ОБСЛУГОВУВАННЯ

Контактну інформацію можна знайти в гарантійному керівництві. Звертаючись до служби післяпродажного обслуговування клієнтів, повідомте коди, зазначені на ідентифікаційній табличці вашого виробу.

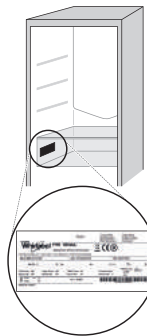

1 9 5 1 4 2 2 4 6 0 1

Надруковано в Італії