

(opis voliteľných funkcií nájdete vpravo)

<p>TLAČIDLO VÝBERU PROGRAMU Tlačidlo „P“ stláčajte (opakovane) dovtedy, kým sa na displeji nezobrazí číslo zvoleného programu (P1...Px) – pozrite si nižšie uvedenú Tabuľku programov.</p>	<p>TLAČIDLO ŠTART/POKRAČOVAŤ Stlačením tohto tlačidla spustíte zvolený program: rozsvieti sa kontrolka, ktorá zhasne po ukončení programu. Otvorením dvierok počas cyklu umývania sa cyklus dočasne preruší: bliká kontrolka Štart. Ak chcete cyklus znovo spustiť, zatvorte dvierka a opäť stlačte tlačidlo Štart.</p>	<p>TLAČIDLO ZRUŠIŤ/VYP. Stlačením tohto tlačidla vypnete ovládací panel. <u>Ak tlačidlo stlačíte v priebehu programu, prebiehajúci program sa zruší a 1 minútu sa bude vypúšťať voda (na displeji sa zobrazí 0:01).</u> <u>Ak tlačidlo stlačíte, keď je umývačka riadu vypnutá, z umývačky sa odčerpajú všetky zvyšky kvapalín (postup trvá 1 minútu).</u></p>
---	--	---

PRED PRVÝM POUŽITÍM SPOTREBIČA SI POZORNE PREČÍTAJTE TENTO STRUČNÝ NÁVOD A POKYNY NA INŠTALÁCIU!

OVĽADACÍ PANEL TEJTO UMÝVAČKY RIADU SA AKTIVUJE ĽUBOVNÝM TLAČIDLOM OKREM TLAČIDLA CANCEL/OFF (ZRUŠIŤ/VYP.). KVÔLI ÚSPORE ENERGIE SA OVĽADACÍ PANEL VYPNE AUTOMATICKY PO 30 SEKUNDÁCH, AK SA NESPŮSTÍ ŽIADNY CYKLUS.

Opis voliteľných funkcií a displeja

<p>INDIKÁTOR SOLI Keď svieti (na konci cyklu), treba naplniť zásobník soli.</p>	<p>INDIKÁTOR LEŠTIDLA Keď svieti (na konci cyklu), treba naplniť dávkovač leštidla.</p>
--	--

Tabuľka programov				Umyvací prostriedok	Spotreba			Fáza sušenia
Programy	Doplnkové voliteľné funkcie	Pokyny pri vkladani riadu	Litre		kWh	Minúty ¹⁾		
P1 6 zmysel intenzívny program 40-70 °C	Časový posun štartu Multizóny Power Clean	Používa sa na bežne špinavý riad so zaschnutými zvyškami jedál. Sníma úroveň znečistenia riadu a podľa toho nastavuje program. Počas snímania úrovne znečistenia senzorom sa na displeji zobrazí animácia a aktualizuje sa dĺžka cyklu. Pri tomto programe sa funkcia Intenzívny program Power Clean aktivuje automaticky. Ak chcete túto funkciu deaktivovať, stlačte tlačidlo Power Clean na ovládacom paneli.	X	7-14	1,00-1,65	80-165	Plný	
P2 Predbežné umytie studená voda	Časový posun štartu Multizóny	Riad, ktorý sa bude umývať neskôr.	—	4,0	0,03	14	NIE	
P3 Jemný 40 °C	Časový posun štartu Multizóny	Mierne zašpinený riad, napríklad poháre a šálky.	X	10,0	0,85	100	Úsporné	
P4 Rýchly 45 °C	Časový posun štartu Multizóny	Mierne zašpinený riad, bez zaschnutých zvyškov jedál.	X	11,0	0,80	30	NIE	
P5 eco Eco ²⁾ 50 °C	Časový posun štartu Multizóny Power Clean	Bežne zašpinený riad. Program na úsporu energie.	X	6,0	1,03	170	Plný	
P6 Rýchle každodenné 60 °C	Časový posun štartu Multizóny	Bežne zašpinený riad.	X	10,0	1,30	80	Plný	
P7 Tichý režim 50 °C	Časový posun štartu Multizóny	Bežne zašpinený riad, šetrné a tiché umývanie vďaka nižšiemu tlaku umývacieho ramena (39 dBa).	X	10,0	1,20	290	Úsporné	
P8 Hygienický ³⁾	Časový posun štartu Multizóny Power Clean	Normálne alebo výrazne znečistený keramický riad s dodatočným antibakteriálnym umytím. Prerušenie programu (napr. po otvorení dvierok) môže narušiť proces odstránenia mikroorganizmov.	X	13,0	1,50	118	Plný	
P9 Použitie pary	Časový posun štartu Multizóny Power Clean	Program zahŕňa použitie pary na umývanie veľmi zašpineného riadu, panvic a hrncov. Riad nemusíte namáčať ani predbežne ručne umývať.	X	10,0	1,70	180	Plný	
P10 Dvojtypý systém umývania	Časový posun štartu Multizóny Power Clean	Tento program dokáže riadiť odlišnú intenzitu umývania pre každý kôš. Môžete optimálne vkladať a náležite umyť rôzny riad v jednom cykle vložením krehkých predmetov do horného koša a hrncov a panvic do spodného koša.	X	11,0	1,35	155	Plný	

DISPLEJ ČASU UMÝVANIA
Uvádza dĺžku trvania cyklu a zvyšný čas (h:min). Ak je zvolený „Odložený štart“, indikuje zostávajúcu dobu do spustenia programu (h.00) - ak zostáva menej ako 1h (0:0min).
Ak sa na displeji zobrazí správa „Fx Ey“, pozrite si stranu 6 - kapitolu „Čo robiť, ak...“.

MULTIZÓNY
Umožňuje zvoliť zóny umývania. Stlačením tlačidla (opakovaným) zvolíte zóny umývania:

- oba koše
- iba spodný kôš
- iba vrchný kôš
- indikátor svieti

INTENZÍVNY PROGRAM
Vďaka prídavným výkonným dýzám táto funkcia umožňuje intenzívnejšie a účinnejšie umývanie v spodnom koši, v špecifickej oblasti. Program odporúčany pre veľmi špinavý riad, mimoriadne vhodný na umývanie hrncov a panvic (pozrite stranu 4). Stlačením tohto tlačidla sa aktivuje Intenzívny program Power Clean (rozsvieti sa kontrolka). Pri vkladani riadu BEZ intenzívneho programu Power Clean na dosiahnutie čo najlepšieho umytia a optimalizáciu zdrojov by mal byť Intenzívny program Power Clean vypnutý.

NASTAVENIE POUŽITIA UMYVACIEHO PROSTRIEDKU V TABLETÁCH
Nastavenie umožňuje optimalizovať výkonnosť cyklu podľa použitého druhu umývacieho prostriedku. Ak chcete použiť kombinované umývacie prostriedky v tabletkách (leštidlo, soľ a umývacie prostriedok v 1 dávke), stlačte na 3 sekundy tlačidlo Tablety (kým sa nerozsvieti kontrolka). Ak používate práškový alebo kvapalný umývacie prostriedok, kontrolka Tablety na ovládacom paneli musí byť zhasnutá.

TLAČIDLO POSUNUTÉHO ZAPNUTIA
Stlačením tlačidla (opakovane) zvolíte časový posun štartu. Dá sa nastaviť čas 1 až 24 hodín. Pri každom stlačení tlačidla sa doba v hodinách na indikátore zvyšuje s krokom jednej hodiny až po 24, číslovanie potom znovu začne od 0. Potom stlačte tlačidlo ŠTART. Umyvací proces sa začne po uplynutí nastaveného času.

1) Údaje o programe boli získané v súlade s európskou normou EN 50242 pri prevádzke za normálnych podmienok (bez akýchkoľvek doplnkových funkcií) a môžu sa meniť v závislosti od podmienok. U programov so senzorom môžu rozdiely dosiahnuť až 20 minút, a to v dôsledku automatickej kalibrácie systému.
2) Program zodpovedajúci údajom na štítku s energetickými údajmi zodpovedá norme EN 50242. Poznámka pre testovacie laboratória: podrobné informácie o porovnávacích skúškach a iných testoch nájdete na nasledujúcej internetovej adrese: „nk_customer@whirlpool.com“.
3) Antibakteriálny účinok bol testovaný v inštitúte L. Pasteura v Lille (Francúzsko) podľa požiadaviek normy NF EN 13697 z novembra 2001.
4) SYSTÉM RECIRKULÁCIE VODY: tieto programy šetria vodu v špecializovanej nádrži.
5) CYKLUS CISTENIA NÁDRŽE (najmenej 45 minút) sa automaticky spustí po každých 30 cykloch alebo po každom vypnutí, čo zaručí dobrý stav výrobu.

5019 396 03654

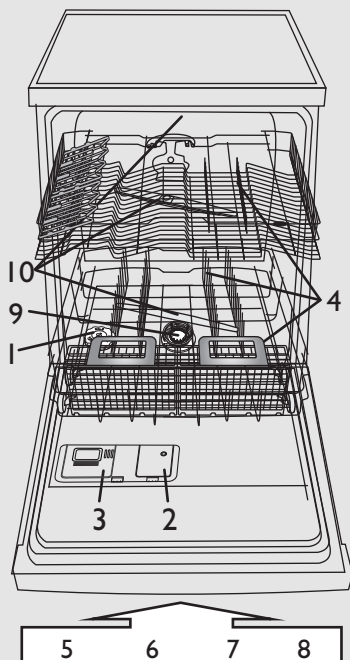

Tvrdosť vody treba nastaviť iba pred prvým umývaním alebo po zmene tvrdosti.

i Úroveň tvrdosti vody je z výroby nastavená na stredne tvrdú vodu (úroveň 4).

! Aj keď používate tablety obsahujúce soľ, vždy bude nevyhnutné pridať regeneračnú soľ, pretože uvedené umývacie prostriedky nemajú dostatočný účinok na zmäkčenie tvrdej vody.

! Pri prvom použití bude treba zásobník soli doplniť nezávisle od úrovne tvrdosti vody (pozrite si opis uvedený nižšie v kroku 1 Každodenná kontrola).

- Zároveň stlačte a aspoň 3 sekundy podržte stlačené tlačidlá **Výber PROGRAMU** a **ZRÚSIŤ/Vyp.**
- Na displeji sa zobrazí aktuálne nastavenie tvrdosti vody.
- Stláčaním tlačidla **Výber PROGRAMU** nastavenie zvýšite. Rozsah sa pohybuje od 1 do 7 (po dosiahnutí úrovne 7 sa pri ďalšom stlačení tlačidla nastaví opäť úroveň 1).
- Počkajte 30 sekúnd (ovládací panel sa vypne) alebo stlačte **Štart/Pokračovať**, aby sa nastavenie uložilo do pamäte.

1. U dodávateľa vody ste zistili, že tvrdosť vody je...				2. ...zadajte túto hodnotu v umývačke riadu.	Odporúčania na používanie umývacieho prostriedku	
Nemecké stupne °dH	Francúzske stupne °fH	Anglické stupne °eH	Úroveň tvrdosti vody	Zadaná hodnota sa zobrazí na displeji.	Gél alebo prášok (leštidlo a soľ)	Tablety
0-5	0-9	0-6,3	Mäkká	1	chodte na krok 1 (pozrite „Každodenná kontrola“)	ak je voda TVRDÁ, je potrebné pridať viac soli (prejdite na krok 1, „Každodenná kontrola“)
6-10	10-18	7-12,6	Stredná	2		
11-15	19-27	13,3-18,9	Priemerná	3		
16-21	28-37	19,6-25,9	Mierne tvrdá	4		
22-28	38-50	26,6-35	Tvrdá	5		
29-35	51-63	35,7-44,1	Veľmi tvrdá	6		
36-50	64-90	44,8-62,4	Mimoriadne tvrdá	7		

Naplnenie zásobníka soli - Rozpúšťa vodný kameň (nie je to nevyhnutné, ak je tvrdosť vody nastavená ako „mäkká“!)

Každodenná kontrola

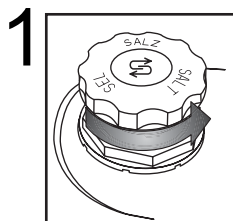

Vizuálny indikátor (v závislosti od modelu) Odskrutkujte uzáver.

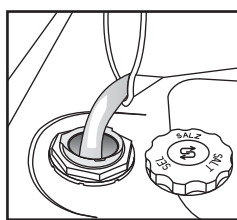

Zásobník soli naplňte vodou iba pred prvým umývaním riadu.

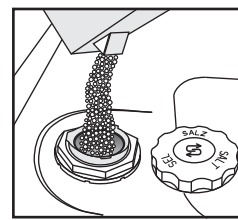

Pridajte soľ (nikdy nepridávajte umývacie prostriedok!) min. 0,8 kg/max. 1 kg

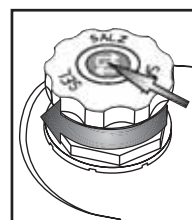

Zaskrutkujte uzáver. Zvyšky soli okolo uzáveru bude treba odstrániť. Na niektorých zásobníkoch soli je indikátor hladiny integrovaný v uzávère (postup kontroly je popísaný nižšie).

- 1 – zásobník soli
- 2 – dávkovač leštidla
- 3 – dávkovač umývacieho prostriedku
- 4 – systém košov
- 5, 6, 7, 8 – funkcie dostupné na paneli
- 9 – filtre
- 10 – umývacie ramená

! Po pridaní soli **okamžite** spustte program umývania (program „Predumývanie“ **nestačí**). Únik slaného roztoku alebo soli môže spôsobiť vážne a nenapraviteľné poškodenie antikorových častí. Na uvedené prípady sa nevzťahuje záruka.

(v závislosti od modelu)

i Kontrolka úrovne soli na ovládacom paneli môže svietiť aj po niekoľkých umývaniach. Ak je tvrdosť vody v kategórii (mäkká), soľ nepoužívajte.

Kontrolka soli na ovládacom paneli

Kontrolka sa rozsvieti, keď **TREBA PRIDAŤ SOĽ**.

Kontrolka soli na uzávère zásobníka soli

zelená: OK svetlá: **TREBA DOPLNIŤ**

Pridanie leštidla (nie je potrebné v prípade používania tabletového umývacieho prostriedku). Ako nastaviť regulátor dávky leštiaceho prostriedku

Každodenná kontrola

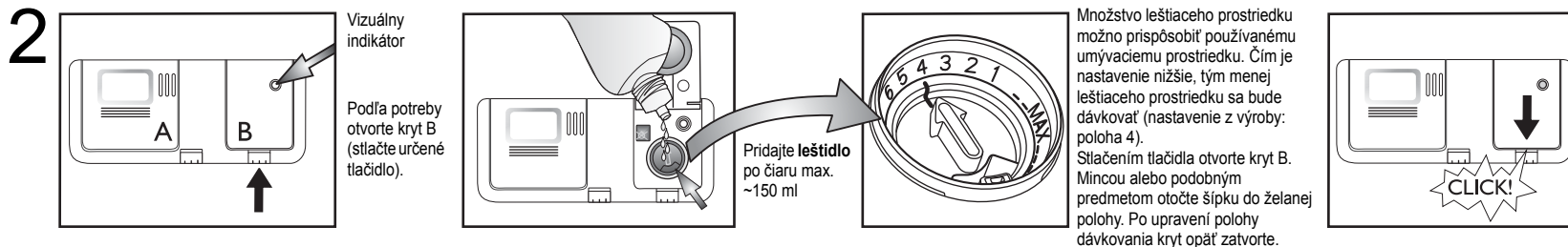

<p>i Skontrolujte kontrolku leštidla, aby ste zistili jeho množstvo v dávkovači.</p>	(v závislosti od modelu)	
	<p>Kontrolka leštidla na ovládacom paneli</p> <p> Kontrolka sa rozsvieti, keď TREBA PRIDAŤ LEŠTIDLO.</p>	<p>Kontrolka leštidla na dávkovači</p> <p> tmavá: OK svetlá: TREBA DOPLNIŤ</p>
<p>! Používajte iba leštiace prostriedky určené pre domáce umývačky riadu. Ak sa leštiaci prostriedok náhodou vyleje, ihneď ho utrite. Predchádza sa tým tvorbe nadmerného množstva peny, ktorá by mohla spôsobiť poruchy spotrebiča.</p>		
<p>i Ak sú na riade pruhy: nastavte dávkovanie leštiaceho prostriedku na nižšiu polohu (1-3). Ak riad nie je úplne osušený: nastavte dávkovanie na vyšší stupeň (5-6). Plastový riad sa osušuje ťažko a situáciu nezlepšuje ani nastavenie vyššieho stupňa dávkovania.</p>		
<p>i Môže sa stať, že umývacie prostriedky s leštidlom budú účinné iba pri dlhších programoch. Pri krátkych programoch sa môžu vyskytnúť zvyšky umývacieho prostriedku (v takom prípade používajte práškové umývacie prostriedky). Umývacie prostriedky obsahujúce leštido zvyčajne vytvárajú veľa peny.</p>		

Pridanie umývacieho prostriedku – Používajte iba umývaci prostriedok špeciálne určený pre umývačky riadu v súlade s odporúčaniami dodávateľa.

Každodenné používanie

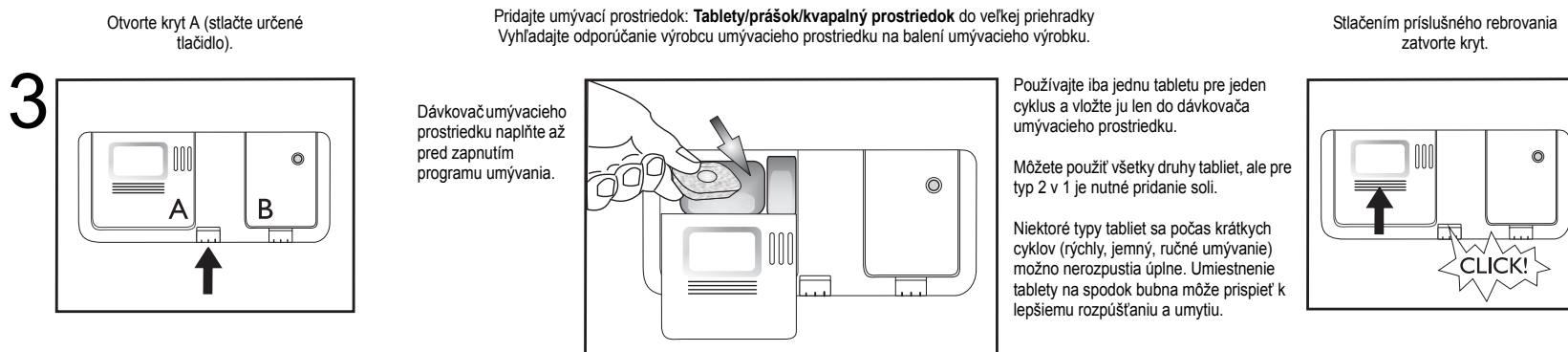

HORNÝ KÔŠ - v závislosti od modelu

4 A - Nastaviteľné chlopne (2 alebo 4): vo vodorovnej polohe pre šálky/dlhé pomôcky/poháre na stopke.

A - ZATVORENÉ A - OTVORENÉ

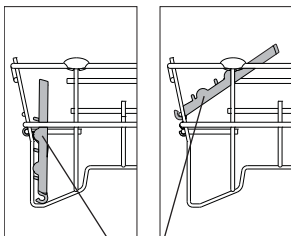

A

AK CHCETE OTVORIŤ A:



Otočte klapku smerom vpravo a zaveste na kôš.

B - Košík na príbor: sa môže umiestniť v hornom koši pri voľbe funkcie „Polovičná náplň/Multizóna“. Mriežku (F) treba vybrať.

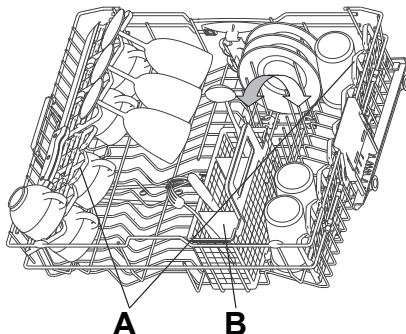

A

B

Ako naplniť koše

Ako nastaviť výšku horného koša (ak je k dispozícii).

Niekedy je užitočné nadvihnúť horný kôš, čím sa získa priestor v spodnom koši, prípadne je niekedy vhodné spustiť ho nadol, aby sa dali uložiť poháre na dlhých stopkách.
- Bočné rukoväte uchopíte a potiahnete smerom von (C) (musia byť v rovnakej úrovni) a nadvihnete alebo spustíte horný kôš.

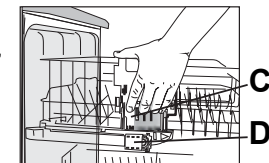

Ako vybrať horný kôš (ak je k dispozícii)

Niekedy je užitočné nadvihnúť horný kôš, čím sa získa priestor pre veľký riad v dolnom koši.

- Otvorte dve úchytky (D), aby sa dal horný kôš vybrať (keď je kôš na mieste, úchytky musia byť zatvorené).

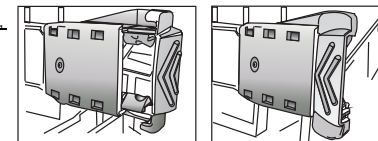

D - ZATVORENÉ

D - OTVORIŤ

SPODNÝ KÔŠ - v závislosti od modelu

Program intenzívneho umývania Power Clean využíva špeciálne vodné dýzy, ktoré slúžia na intenzívne umývanie veľmi špinavých hrncov a kastrolov.

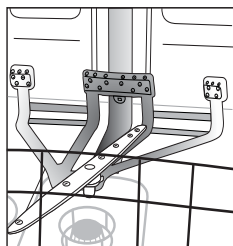

Ako používať intenzívny program Power Clean

1. Upravte priestor na umývanie intenzívnym programom (G) sklopte zadné držiaky tanierov, aby sa sem zmestili hrnce.
2. Vložte vertikálne naklonené hrnce a kastroly do oblasti umývania intenzívnym programom Power Clean. **Hrnce musia byť naklonené smerom k prúdom vody.**

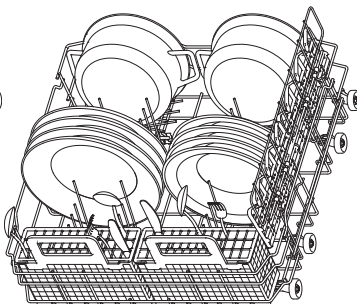
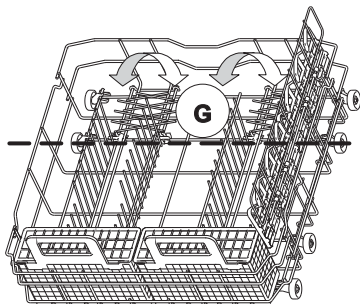

E - Košík na príbor

F - Mriežka: napomáha vzájomne oddeliť kusy príboru, čím sa dosiahnu lepšie výsledky umývania.

G - Vertikálne stojany na tanieroch: dajú sa sklopiť, aby sa dali vložiť hrnce.

H - Laterálna podpera so sklápacími chlopňami (v prípade dostupnosti): poličky je možné použiť na uchytenie dlhého náradia alebo hrncekov.

BOČNÝ DRŽIAK SA DÁ VYBRAŤ: potiahnite držiak smerom k prednej časti koša a nadvihnite ho, aby sa dal vybrať.

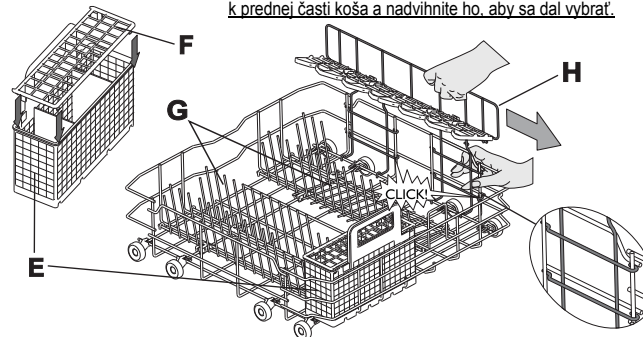

5



Riad ukladajte tak, aby v nádobách nezostávali zvyšky vody a aby sa umývacie ramená mohli voľne otáčať. Používajte výhradne riad určený na umývanie v umývačke riadu. V umývačke riadu neumývajte drevené, hliníkové, cinové predmety, strieborné príbory ani riad s dekoráciami (bez smaltu). Riad (napr. tanier, misky, hrnce) musí byť v košoch uložený tak, aby voda mohla voľne odtekať!

Zapnutie spotrebiča. Stlačením ľubovoľného tlačidla (okrem tlačidla ZRUŠIŤ/Vyp.) sa zapne ovládací panel a spustí programovanie.

SK-4

Voľba programu

6

Prehľad programov

Maximálny možný počet programov je popísaný v kapitole „Tabuľka“. Príslušné programy pre spotrebič môžete nájsť na paneli (strana 1).



Program zvolte podľa priloženej tabuľky programov (strana 1).

Doba programu je ovplyvnená externými podmienkami v domácnosti, teplotou, tlakom a pod.

Cykľus umývania

7

Dvierka spotrebiča musia zostať zatvorené a prívodný ventil vody musí byť otvorený.

Prerušenie programu (napr. ak chcete vložiť nejaký kus riadu):

- Otvorte opatrne dvierka (program sa preruší) a vložte kus riadu (**dávajte pozor na HORÚCU paru!**).
- Zatvorte dvierka a ešte raz stlačte tlačidlo **ŠTART**, aby sa cyklus opäť spustil (program sa spustí opäť od bodu, v ktorom bol prerušený).

Zrušenie prebiehajúceho programu:

- Stlačte tlačidlo **ZRUŠIŤ/Vyp.**
- (Voda sa odčerpá do 1 minúty a spotrebič sa potom vypne).

Zmena prebiehajúceho programu:

- Stlačením tlačidla **ZRUŠIŤ/Vyp** zrušte prebiehajúci program.
- (Voda sa odčerpá do 1 minúty a spotrebič sa potom vypne).
- Stlačením ľubovoľného tlačidla, okrem tlačidla **ZRUŠIŤ/Vyp**, zapnite spotrebič.
- Zvoľte nový program.
- Stlačte tlačidlo **ŠTART**.

Vypnutie spotrebiča. Všetko je v poriadku...

8

Po ukončení programu sa spotrebič automaticky prepne do **pohotovostného režimu**. Všetky indikátory zhasnú.

Pri otváraní dvierok dávajte pozor: pozor na horúcu paru.

Spotrebič vyprázdňte, začnite spodným košom, aby prebytočná voda nekvapkala na riad dolu.

Údržba a starostlivosť

9

Filtre
Skontrolujte a podľa potreby vyčistite.

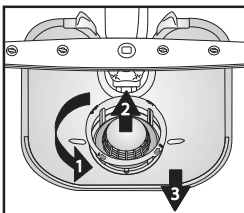

Odskrutkujte mikrofilter (1), vyberte ho (2) a vyberte aj jemné sítko (3)...

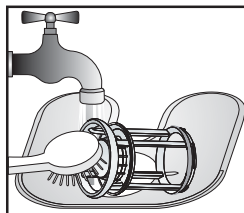

Opláchnite pod tečúcou vodou...

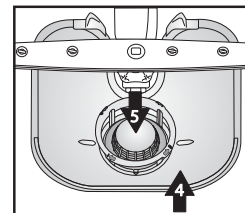

Vložte

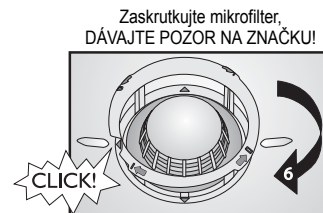

Menšie chyby opravte sami ...

10

Umývacie ramená
Odstráňte zablokovania/ usadeniny.

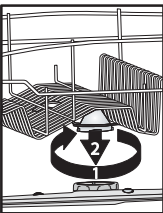

Odskrutkujte a vyberte horné rameno...

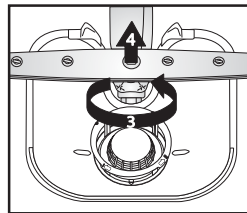

Odskrutkujte a vyberte dolné rameno...

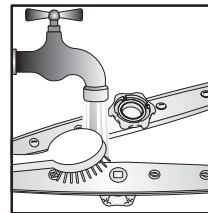

Umývacie dýzy očistíte pod tečúcou vodou (v prípade potreby použite špáradlá)...

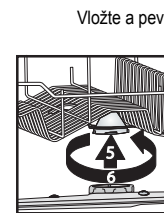

Vložte a pevne zaskrutkujte spodné a horné umývacie ramená.

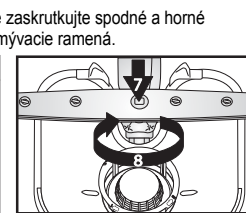



Pri každej poruche, prekontrolujte nasledujúce body a pokúste sa problém odstrániť predtým, ako zavoláte servisné stredisko. Nasledujúce pokyny umožnia odstrániť väčšinu porúch a rýchlo obnoviť správnu činnosť spotrebiča.

Zobrazenie chýb na displeji:	Číslo funkcie „F“x – bliká	Číslo chyby „E“y – bliká	0,5 sek. pauza
Spotrebič...	Možné príčiny...	Riešenia...	
...nefunguje/nezapne sa	<ul style="list-style-type: none"> - Spotrebič musí byť zapnutý. - Dvere umývačky riadu sa nezatvárajú. - Funkcia „Posunutý štart“ je aktívna. 	<ul style="list-style-type: none"> - Skontrolujte poistky v domácnosti a či nebola prerušená dodávka elektriny. - Skontrolujte, či sú zatvorené dverka umývačky riadu. - Skontrolujte, či bola zvolená voľiteľná funkcia „Posunutý štart“ (ak je k dispozícii). V takom prípade sa spotrebič zapne až po uplynutí nastavenej doby. V prípade potreby spotrebič VYNULUJTE stlačením tlačidla ZRUŠIŤ alebo cyklus okamžite spustíte stlačením tlačidla START. 	
...zobrazuje sa „F6 E2“	<ul style="list-style-type: none"> - Zatvorený vodovodný ventil. - Zalomená prírodná hadica alebo zanesený prírodný filter. 	<ul style="list-style-type: none"> - Ventil privodu vody musí byť otvorený. - Prírodná hadica nesmie byť zalomená a príslušný filter na privode vody nesmie byť zanesený. 	
...zobrazuje sa „F6 E7“ alebo „F6 E1“	<ul style="list-style-type: none"> - Príliš nízky tlak vody. - Zalomená prírodná hadica alebo zanesený prírodný filter. 	<ul style="list-style-type: none"> - Počas napúšťania vody musí byť ventil privodu vody úplne otvorený (minimálny prietok: 0,5 litra za minútu). - Prírodná hadica nesmie byť zalomená a príslušný filter na prípojke vodovodného ventilu nesmie byť zanesený. 	
...zobrazuje sa „F6 E3“/program umývania sa skončil veľmi skoro (riad je špinavý a mokrý)	<ul style="list-style-type: none"> - Špinavé alebo zanesené filtre. - Príliš málo vody vo vodnom systéme umývačky riadu. - Nie je správne namontovaná odtoková hadica. - Veľké množstvo peny vo vnútri. 	<ul style="list-style-type: none"> - Filtre nesmú byť špinavé alebo zanesené. - Nádoby (napr. misky, šálky) treba uložiť tak, aby boli v koši hore dnom. - Vypúšťacia hadica musí byť správne namontovaná (u spotrebičov zabudovaných vo vyvýšenej polohe nechajte vzdialenosť min. 200 - 400 mm od spodného okraja spotrebiča) - pozrite pokyny v časti o inštalácii. - Zopakujte cyklus bez umývacieho prostriedku alebo počkajte, kým pena nezmizne. 	
...zobrazuje sa „F8 E1“	<ul style="list-style-type: none"> - Špinavé filtre. - Zalomená odvodová hadica. - Zatvorená prípojka vypúšťacej hadice. 	<ul style="list-style-type: none"> - Vychistite filtre. - Vypúšťacia hadica nesmie byť zalomená. - Musí sa odstrániť uzatvárací kotúčik na sífónovej spojke. 	
<p>Po vykonaní uvedených krokov sa chyba musí vynulovať. Vo väčšine prípadov sa chyba takto odstráni.</p> <p>RESET:</p> <ul style="list-style-type: none"> ➔ Stlačte tlačidlo ZRUŠIŤ/Vyp. ➔ Zatvorte dverka. ➔ Voda sa bude automaticky vypúšťať až 1 minútu. ➔ Spotrebič je pripravený na reštartovanie. 			
Riad a príbory...	Možné príčiny...	Riešenia...	
... nie je dokonale čistý/sú na ňom zvyšky jedla	<ul style="list-style-type: none"> - Málo voľného priestoru medzi jednotlivými kusmi riadu (nesprávne uložené nádoby v koši). - Príliš málo umývacieho prostriedku, umývací prostriedok je starý alebo nesprávne skladovaný. - Teplota nie je dostatočne vysoká na umytie veľmi špinavého riadu. - Vloženie riadu do horného aj spodného koša s funkciou „Polovičná náplň/Multizóna“. - Časté používanie programu Eko 50 °C. - Zanesené umývacie ramená, špinavé alebo nesprávne upevnené filtre. - Umývacie ramená zablokované riadom alebo príbormi. 	<ul style="list-style-type: none"> - Riad uložte tak, aby sa kusy vzájomne nedotýkali. Nádoby (napr. misky, šálky) treba uložiť tak, aby boli v koši hore dnom. - V prípade potreby použite viac umývacieho prostriedku, dodržiavajte pokyny výrobcu týkajúce sa dávkovania. Umývacie prostriedky skladujte na suchom mieste, neprekracujte lehotu skladovania. - Ak je riad veľmi špinavý, zvolte program s vyššou teplotou (pozrite si tabuľku programov na prvej strane). - Ak zvolíte voľiteľnú funkciu „Polovičná náplň/Multizóna“ (ak je k dispozícii), nezabudnite, že sa smie naplniť iba horný koš alebo iba spodný koš, čím sa zvýši účinnosť umývania a dosiahnu sa tým optimálne výsledky umývania. - V prípade častého používania programu Eko 50 °C (ak je k dispozícii), by ste mali z času na čas nastaviť intenzívny program s teplotou 65 °C (ak je k dispozícii). - Umývacie ramená nesmú byť upchaté, filtre nesmú byť špinavé a musia byť namontované správne (pozrite pokyny na strane 5, „Údržba a starostlivosť“). - Umývacie ramená sa musia voľne otáčať, nesmú byť blokované riadom ani príbormi. 	

Riad a príbory...	Možné príčiny...	Riešenia...
...svieti kontrolka soli	- Použité tablety na zmäkčenie vody.	- Nastavte možnosť „Tableta“ a ak táto možnosť nie je k dispozícii, je normálne, že kontrolka soli svieti.
...sú na nich usadeniny: zvyšky regeneračnej soli	- Príliš tvrdá voda.	- V oblastiach s veľmi tvrdou vodou bude treba pridať viac regeneračnej soli (pozrite si stranu 2, „Ako nastaviť tvrdosť vody“).
	- Otvorený uzáver zásobníka soli.	- Správne zatvorte uzáver zásobníka soli.
	- Nedostatok leštidla.	- Ak používate kombinované umývacie prostriedky, skúste pridať viac leštidla.
...nie sú suché	- Plastový riad sa zle suší.	- Syntetické materiály dobre neschnú a ak sú na konci cyklu stále mokré, utrite ich dosucha.
	- Čistý riad ste nechali po ukončení cyklu v umývačke príliš dlho (napr. pri použití funkcie „Posunutý štart“).	- V takej situácii je prítomnosť kvapiek vody na riade a na bokoch umývačky riadu normálna. Pred vybratím riadu skúste nechať dvierka na 5 minút pootvorené.
	- Nesprávne uložené nádoby v koši.	- Riad vkladajte tak, aby voda nezostávala vnútri nádob.
	- Nesprávne nastavené dávkovanie leštidla.	- Zvýšte dávku leštidla (pozrite si stranu 3, „Pridanie leštidla“).
	- Zvolený rýchly program umývania.	- Rýchly program 40 °C/45 °C je určený na rýchle umytie málo zašpineného riadu. Ak ho použijete na umývanie stredne/veľmi špinavého riadu, riad sa úplne nevysuší. Ak je to tak, zvolte program so štandardnou dĺžkou. Na dosiahnutie čo najlepších výsledkov nechajte po skončení programu pootvorené dvierka a pred vyložením riadu počkajte 15 minút.
...plastové časti zmenili farbu	- Paradajková alebo mrkvová šťava.	- Paradajkový pretlak a pod. môže spôsobiť zafarbenie plastových častí. Odporúča sa použitie trochu vyššej dávky práškového umývacieho prostriedku, ktorý má vyššie bieliace účinky. Mali by ste používať programy s vyššími teplotami.
... matné poháre a pod.	- Riad nie je vhodný na umývanie v umývačke riadu (porcelán).	- Používajte výhradne riad určený na umývanie v umývačke riadu.
...na pohároch sú škrvny, ktoré sa dajú odstrániť	- Na umývanie pohárov bol použitý nesprávny program.	- Riad treba uložiť tak, aby sa vzájomne nedotýkal. Poháre nekladajte do košov spoločne. Použite program vhodný na umývanie pohárov.
...poháre sa nelesknú	- Poháre nie sú vhodné na umývanie v umývačke riadu (porcelán).	- Niektoré druhy skla sa nesmú umývať v umývačke riadu.
...neodstrániteľné škrvny na pohároch	- Dúhový lesk.	- Tento jav je nevratný. V budúcnosti vám odporúčame: - Zmeniť ovládanie systému dávkovania leštidla. - Dávajte pozor a dodržiavajte odporúčané dávky umývacieho prostriedku. - V prípade tabliet s kombinovaným účinkom dodržiavajte pokyny výrobcu umývacieho prostriedku.
...tmavé škrvny od čaju na šálkach a špina po umývaní v umývačke riadu nezmiznú	- Neznáme.	- Tento jav sa nedá odstrániť. Zmena farby spôsobená teinom sa nedá odstrániť.
...hrdzavé škrvny	- Nebol použitý program predbežného umytia.	- Zvyšky jedla obsahujúce soľ alebo kyseliny môžu spôsobiť hrdzu aj na antikorovom príbore. Preto, ak chcete riad umývať neskôr, používajte vždy program s predumytím.
...iné škrvny	- Príliš nízka dávka leštidla.	- V prípade výskytu škvŕn zvýšte dávku leštiaceho prostriedku (pozrite si stranu 3, „Pridanie leštidla“) - Ak používate kombinované umývacie prostriedky, mali by ste pridať viac leštidla.
...pruhy	- Príliš vysoká dávka leštidla.	- Ak sú na riade pruhy a škrabance, znížte dávku leštiaceho prostriedku (pozrite si stranu 3, „Pridanie leštidla“). - Pri používaní kombinovaných umývacích prostriedkov s leštidlom, nepridávajte ďalšie leštidlo.
...pena	- Nevhodné dávkovanie umývacieho prostriedku/leštidla.	- Používajte iba nevyhnutné množstvo umývacieho prostriedku a leštidla, pretože nadmerné množstvo vytvára veľa peny.

Ak po skontrolovaní hore uvedených bodov porucha pretrváva, spotrebič odpojte od elektrického napájania a zatvorte ventil prívodu vody. Zavolajte servis (pozrite si záručný list). Pred telefonátom do servisu skontrolujte, či máte k dispozícii nasledujúce údaje:

- opis poruchy,
- typ a model spotrebiča,
- servisný kód (číslo uvedené na nalepenom servisnom štítku) nachádzajúci sa na vnútornej strane dveri vpravo:



Preventívne opatrenia a všeobecné odporúčania

1. Obal

Obal môže byť v plnom rozsahu recyklovaný, ako to potvrdzuje symbol recyklácie .

2. Vybalenie spotrebiča a kontrola obsahu

Po odstránení obalu sa presvedčte, či sa umývačka riadu počas prepravy nepoškodila a či sa dvere správne zatvárajú. Ak máte pochybnosti, požiadajte o pomoc odborníkov alebo miestneho predajcu.

3. Pred prvým použitím umývačky riadu

- Spotrebič je navrhnutý na prevádzku pri teplotách prostredia v rozsahu 5 °C až 45 °C.
- Správna činnosť umývačky riadu sa testuje u výrobcu. Po tomto teste by mohli zostať mierne kvapky/škvry od vody, ktoré zmiznú po prvom umývaní.

4. Úspora energie a vody

- Riad neoplachujte pod tečúcou vodou.
- Vždy používajte úplne naplnenú umývačku riadu, prípadne zvolte možnosť „Polovičná náplň/Multizóna“ (ak je k dispozícii).
- Ak sú k dispozícii ekologické zdroje energie, ako je vyhrievanie solárnymi panelmi, tepelné čerpadlá alebo centralizované vykurovacie systémy, spotrebič je možné pripojiť k prívodu teplej vody s maximálnou teplotou 60 °C. Uistite sa, že hadica prívodu vody je správneho typu („max. 70 °C“ alebo „max. 90 °C“).

5. Bezpečnosť detí

- Obalový materiál udržiavajte mimo dosah detí.
- Nedovoľte deťom hrať sa s umývačkou riadu.
- Umývací prostriedok, leštiaci prostriedok a soľ uložte na suchom mieste, mimo dosah detí.

6. Bezpečnostné upozornenia

- Tento spotrebič nie je určený, aby ho používali deti alebo telesne a mentálne postihnuté osoby, okrem prípadov, kedy sú pod dozorom osoby, ktorá je zodpovedná za ich bezpečnosť.
- Spotrebič nepoužívajte vonku.
- V blízkosti umývačky riadu neskladujte horľavé materiály.
- Voda v umývačke riadu nie je pitná voda.
- V umývacom priestore nepoužívajte rozpúšťadlá: **hrozí nebezpečenstvo výbuchu!**
- Pozor pri otvorených dverkách: **nebezpečenstvo potknutia sa!**
- Otvorené dverka umývačky riadu môžu udržať iba hmotnosť vybratého koša spolu s riadom. Nepoužívajte otvorené dvere ako podstavec, ani si na ne nesadajte, ani nestúpajte.

- Predmety, ktorými by ste sa mohli poraniť (napr. nože), musia byť uložené v košíku špičkou otočenou smerom nadol. Dlhé kuchynské pomôcky musíte vložiť vodorovne do horného koša, otočené špičkou smerom k zadnej časti spotrebiča.
- Pred akýmkoľvek úkonom, čistením alebo údržbou, odpojte spotrebič od elektrickej siete a zatvorte ventil prívodu vody - to isté platí v prípade poruchy.
- Opravy a technické zmeny môže vykonať výhradne kvalifikovaný technik.

7. Odolnosť voči mrazu

Ak je spotrebič umiestnený v miestnosti, kde by mohol byť vystavený mrazu, musíte ho úplne vyprázdniť. Zatvorte prívodný ventil vody a odpojte ohybnú prívodnú a odtokovú hadicu, potom nechajte vytečť vodu. Skontrolujte, či je v zásobníku aspoň 1 kg rozpustenej regeneračnej soli, ktorá ochráni spotrebič až do teploty -20 °C. Keď sa program obnoví, zobrazí sa chybové hlásenie (pozrite si stranu 6).

„F6 E2“ – spotrebič musí zostať aspoň 24 hodín pri teplote prostredia min. 5 °C.

Po odstránení uvedených chýb bude nevyhnutné vykonať RESET (pozrite si kapitolu „Čo robiť, ak...“).

8. Spôsob likvidácie

- Tento spotrebič sa vyrába zo znovu využiteľných materiálov. Pri jeho likvidácii postupujte podľa miestnych predpisov o likvidácii odpadu. Zneškodnite ho odrezaním prívodného elektrického kábla. Aby ste predišli nebezpečným situáciám pre deti (napr. nebezpečenstvo udusenía), znehodnoťte zámku dveriek, aby sa viac nedali zatvoriť.
- Tento spotrebič je označený v súlade s európskou smernicou 2002/96/ES o likvidácii elektrických a elektronických zariadení (WEEE). Zabezpečením správnej likvidácie tohto výrobku pomôžete predchádzať potenciálnym negatívnym dopadom na životné prostredie a zdravie ľudí. Nesprávna likvidácia spotrebiča tohto typu spolu s

odpadom z domácnosti by mohla mať negatívny dopad na životné prostredie. Symbol  na spotrebiči alebo na sprievodných dokumentoch znamená, že s týmto výrobkom sa nesmie zaobchádzať ako s odpadom z domácnosti, ale treba ho odovzdať v zbernom stredisku pre elektrické a elektronické zariadenia. Likvidácia musí byť vykonaná v súlade s predpismi na ochranu životného prostredia pre likvidáciu odpadov. Podrobnejšie informácie o manipulácii, likvidácii a recyklácii spotrebiča vám poskytnú na obecnom úrade, v zberných surovinách alebo v predajni, kde ste spotrebič kúpili.

Prehlásenie o zhode EC

Tento spotrebič bol navrhnutý, vyrobený a distribuovaný v súlade s nasledujúcimi smernicami EÚ:  2006/95/ES, 89/336/ES, 93/68/ES a 2002/95/ES (Smernica RoHS).

Kapacita náplne: 13 súprav.

Záruka neplatí v prípade porúch spôsobených nesprávnym používaním spotrebiča.

Vyhradzujeme si právo na vykonanie technických úprav.