

Bruksanvisning

**KitchenAid**



Installation .....	4
Produktbeskrivning .....	5
När maskinen används första gången .....	6
Råd och tips .....	8
Ställa in disken .....	8
Välja diskprogram och tillval .....	10
Programtabell .....	11
Tillval och inställningar .....	12
Inställningsmeny .....	13
Rengöring och underhåll .....	14
Felsökning .....	15
Kundtjänst .....	17

## INSTALLATION

**VIKTIGT:** Om maskinen måste flyttas ska den bibehållas i upprätt läge. Om det absolut är nödvändigt kan man luta den bakåt.

### ANSLUTNING AV VATTENTILLFÖRSELN

Anpassning av vattentillförseln för installation får endast utföras av en kvalificerad tekniker.

In- och utloppsslangarna för vattnet kan placeras både till höger eller till vänster för bästa möjliga installation.

Kontrollera att diskmaskinen inte böjer eller trycker ihop slangarna.

### ANSLUTNING AV VATTENINLOPPSSLANGEN

- Låt vattnet rinna tills det är helt klart.
- Skruva fast inloppsslangen hårt på plats och vrid kranen.

Om inloppsslangen inte är tillräckligt lång, kontakta en specialaffär eller en auktoriserad tekniker.

Vattentrycket måste befinna sig inom de värden som anges i den tekniska datatabellen – annars kan det hända att diskmaskinen inte fungerar på rätt sätt.

Kontrollera att slangen inte är böjd eller hoptryckt.

SPECIFIKATIONER FÖR ANSLUTNING AV VATTENTILLFÖRSELSLANGEN:

VATTENTILLFÖRSEL	kallt eller varmt (max. 60 °C)
VATTENINTAG	3/4"
VATTENTRYCKETS STYRKA	0,05 ÷ 1 MPa (0,5 ÷ 10 bar) 7,25–145 psi

### ANSLUTNING AV VATTENUTLOPPSSLANGEN

Anslut utloppsslangen till en avloppsledning med en minimidiameter på 2 cm **A**.

Utloppsslangens anslutning måste sitta på en höjd på mellan 40 till 80 cm från golvet eller den yta på vilken diskmaskinen står.

Innan vattenutloppsslangen ansluts till diskhons avlopp ska plastpluggen **B** tas bort.

### ÖVERSVÄMMNINGSSKYDD

Översvämningsskydd. För att skydda mot översvämning är diskmaskinen: - utrustad med ett särskilt system som blockerar vattentillförseln vid fel eller läckage från maskinens insida.

Vissa modeller är också utrustade med den ytterligare säkerhetsanordningen **New Aqua Stop**, som garanterar översvämningsskydd även om en vattentillförselslang skulle gå sönder.

Under inga som helst omständigheter får vatteninloppsslangens klippas av, då den innehåller strömförande elektriska delar.

### ELEKTRISK ANSLUTNING

**⚡ VARNING: Under inga som helst omständigheter får vatteninloppsslangens klippas av, då den innehåller strömförande elektriska delar.**

Innan kontakten sätts i uttaget, kontrollera att:

- Uttaget är **jordat**  $\perp$  och följer gällande föreskrifter;
- Uttaget tål apparatens maximala belastning som anges på typskylten som sitter på insidan av luckan (se *PRODUKTBESKRIVNING*).
- Strömförsörjningens spänning faller inom de värden som anges på dataplåten på luckans insida.
- Uttaget är förenligt med apparatens stickpropp.

Om detta inte skulle vara fallet, be en auktoriserad tekniker att byta ut kontakten (se *KUNDTJÄNST*). Använd inte förlängningskablar eller grenuttag. När maskinen har installerats ska strömförsörjningskabeln och eluttaget vara lättillgängliga.

Kabeln får inte vara böjd eller hoptryckt.

Om strömförsörjningskabeln är skadad ska den bytas ut av tillverkaren eller av dess auktoriserade verkstad för att förebygga all eventuell risk. Företaget ansvarar inte för eventuella olyckor om dessa föreskrifter inte observeras.

### PLACERING OCH NIVELLERING

1. Placera diskmaskinen på ett plant robust golv. Om golvet är ojämnt kan framfötterna justeras tills maskinen står i våg. Om maskinen står i våg blir den stabilare och det finns mindre risk för att den flyttar sig eller ger upphov till vibration och buller när den kör.
2. Innan diskmaskinen passas in, placera den självhäftande genomskinliga remsan under trähyllan för att skydda den mot eventuell fukt som kan bildas.
3. Placera diskmaskinen så att dess sidor eller bakre panel befinner sig i kontakt med de omgivande skåpen eller med väggen. Maskinen kan också passas in under en bänkskiva.
4. För att justera höjden på den bakre foten, vrid på den röda sexkantiga bussningen i mitten längst ned på diskmaskinens framsida med hjälp av en sexkantsnyckel med en öppning på 8 mm. Vrid nyckeln medurs för att öka höjden och moturs för att sänka den.

### DIMENSIONER OCH KAPACITET:

<b>BREDD</b>	<b>598 mm</b>
<b>HÖJD</b>	<b>820 mm</b>
<b>DJUP</b>	<b>555 mm</b>
<b>KAPACITET</b>	<b>14 standardkuvert</b>

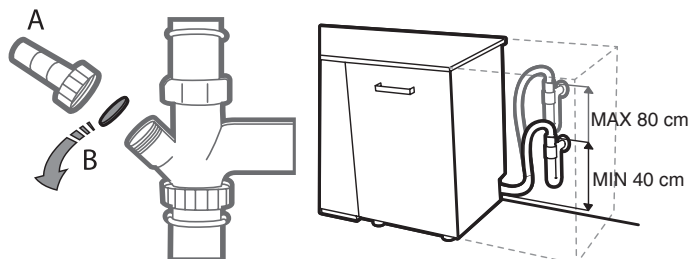

**Den här diskmaskinens kontrollpanel aktiveras genom att trycka på knappen PÅ/AV.  
Av energibesparingsskäl avaktiveras kontrollpanelen automatiskt efter 10 minuter om inget program har startats.**

## PRODUKTBESKRIVNING

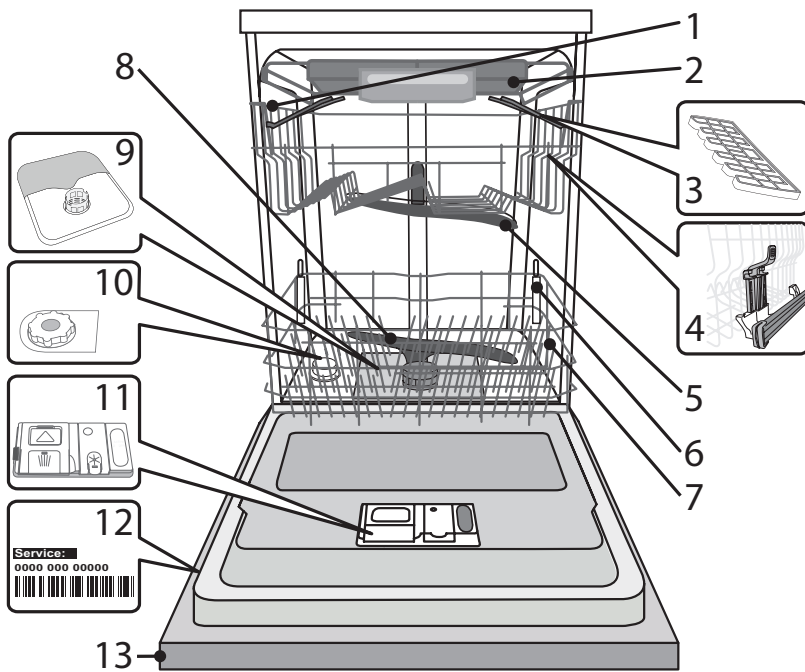

1. Överkorg
2. Bestickkorg
3. Hopfällbara koppställ
4. Överkorgens höjdjustering
5. Övre spolarmen
6. Dynamic Clean-stöd
7. Underkorg
8. Undre spolarm
9. Filterenhet
10. Saltbehållare
11. Disk- och sköljmedelsbehållare
12. Typskylt
13. Kontrollpanel

## KONTROLLPANEL

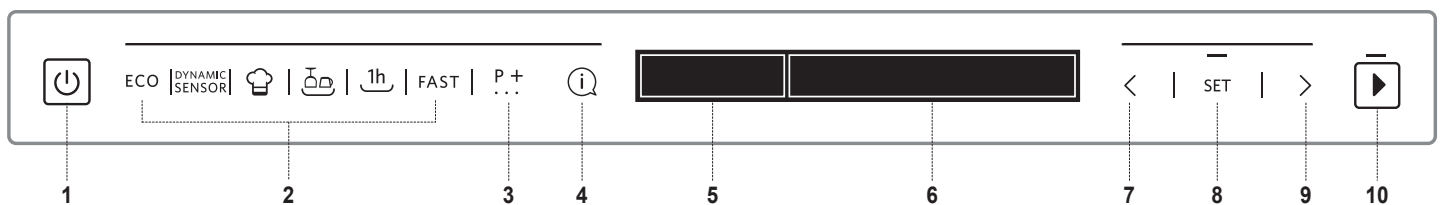

1. PÅ/AV-knapp
2. PROGRAM 6 knappar för direktval av populära program
3. EXTRA PROGRAM-knapp. Ger åtkomst till andra program
4. INFO-knapp. Visar info om det valda programmet
5. DISPLAY – Symbolområde
6. DISPLAY – Informationsområde
7. FÖREGÅENDE-knapp för tillval/inställningar
8. SET-knapp. Välj/ändra tillval och inställningar
9. NÄSTA-knapp för tillval/inställningar
10. STARTKNAPP

## DISPLAY – SYMBOLER

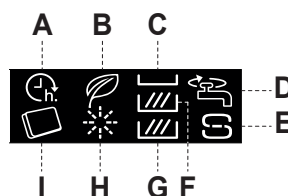

- A. FÖRDRÖJD START
- B. EKOPROGRAM
- C. MULTIZONE – bestickkorg
- D. VATTENKRANEN STÄNGD
- E. FYLL PÅ SALT
- F. MULTIZONE – övre korg
- G. MULTIZONE – undre korg
- H. FYLL PÅ SKÖLJMEDEL
- I. TABLETT

# NÄR MASKINEN ANVÄNDS FÖRSTA GÅNGEN

När du har anslutit hushållsapparaten till eluttaget första gången guidar displayen dig genom konfigurationen inför första användning.

## 1. Val av språk

STÄLLA IN SVENSKA?  
◁ = ÄNDRA OK = JA

Välj önskat språk genom att trycka på knappen "<" eller ">".

SVENSKA  
VALD

Bekräfta med knappen "SET".

När du har bekräftat språk går apparaten igenom konfigurationsmenyn för första användningen.

## 2. Inställning av vattenhårdhet

VATTENHÄRDHET  
1=MIN, 5=MAX

Vattenhårdheten är inställd på nivå 3 som standard. Du kan ändra vattenhårdheten genom att trycka flera gånger på "<" eller ">".

VATTENHÄRDHET = 3  
◁ = ÄNDRA OK = JA

Bekräfta ditt val med knappen "SET". Ställ in nivån enligt tabellen nedan.

För att vattenavhårdaren ska kunna fungera perfekt är det nödvändigt att vattenhårdhetsinställningen grundar sig på den verkliga vattenhårdheten hemma hos dig. Denna information kan du få från din lokala vattenleverantör.

Vattenhårdhetstabell			
Nivå		Grader, tysk standard °dH	Grader, franska (°fH)
1	Mjukt	0 – 6	0 – 10
2	Normal	7 – 11	11 – 20
3	Normalt	12 – 17	21 – 30
4	Hårt	18 – 34	31 – 60
5	Mycket hårt	35 – 50	61 – 90

## 3. Fylla på saltbehållaren

HÄLLA I VATTEN

När vattenhårdheten är inställd måste du fylla saltbehållaren med vatten och särskilt avhärtnings salt.

HÄLL 1,5 LITER  
OK = KLAR

Avlägsna underkorgen och skruva loss behållarens lock (moturs).

VATTEN I  
OK = KLAR

Som första steg måste du fylla behållaren med vatten (~1,5 liter).

SALTBEHÅLLAREN  
OK = KLAR

Fortsätt därefter till nästa steg med knappen "SET".

TILLSÄTT SALT

HÄLL 1 KG SALT  
OK = KLAR

I BEHÅLLAREN  
OK = KLAR

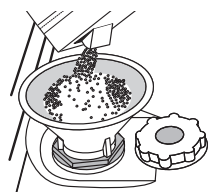

Sätt tratten på plats (se bild) och fyll saltbehållaren ända upp till kanten (cirka 1 kg). Det är normalt att en del vatten rinner ut.

Ta bort tratten och torka bort eventuella saltrester från öppningen.

Kontrollera att locket är ordentligt fastskruvat, så att inget diskmedel kan tränga in i behållaren under diskprogrammet (detta kan skada vattenavhårdaren så att den inte kan repareras).

Fortsätt därefter till nästa steg med knappen "SET".

Använd endast salt som utvecklats speciellt för diskmaskiner.

**Närhelst du behöver lägga till salt är det obligatoriskt att slutföra proceduren före diskcykeln startar.**

**Saltlösning och saltkorn som spillts ut kan orsaka rostbildning och permanenta skador på komponenter i rostfritt stål.**

**Ingen garanti ges i händelse av reklamation i detta hänseende. Om saltbehållaren inte fylls kan vattenavhårdaren och värmelementet skadas som resultat.**

## 4. Ställa in ljusstyrka

ÄNDRA LJUSSTYRKA  
1=MIN, 5=MAX

Ljusstyrkan är inställd på nivå 5 som standard. Du kan ändra ljusstyrkan genom att trycka flera gånger på "<" eller ">".

LJUSSTYRKA = 5  
◁ = ÄNDRA OK = JA

Bekräfta ditt val med knappen "SET".

## 5. Ange diskmedelssort

DISKMEDELSSORT

I det här steget är det mycket viktigt att ange vilken typ av diskmedel som ska användas (tablett/kapsel eller flytande/pulver).

ANVÄNDER DU  
◁ = NEJ OK = JA

Om du vill använda ett allt-i-ett-diskmedel i tablett eller kapsel, tryck på "SET" och fortsätt med steg 7. **Öppna kranen** på nästa sida.

"ALLT-I-ETT"  
◁ = NEJ OK = JA

DISKMEDEL?  
◁ = NEJ OK = JA

Symbolen  visas på displayen. Om du vill använda diskmedel i flytande eller pulverform, tryck på "<" eller ">" och fortsätt med steg 6. **Fylla på sköljmedel.**

## 6. Fylla på sköljmedel\*

\*Om du valde allt-i-ett-diskmedel i föregående steg hoppar apparaten över det här steget.

SKÖLJMEDEL

HÄLL SKÖLJMEDEL  
OK = KLAR

I BEHÅLLAREN  
OK = KLAR

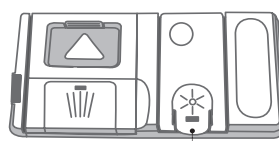

B

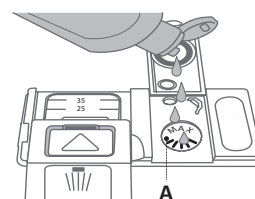

A

1. Öppna behållaren **B** genom att trycka och dra upp fliken på locket.
2. Håll försiktigt i sköljmedel tills det når referensmärket max (110 ml) på påfyllningsöppningen **A** – undvik spill. Om detta skulle hända ska man omedelbart torka upp spillet med en torr trasa.
3. Tryck locket nedåt tills du hör ett låsande klickljud.
4. Bekräfta med knappen "SET".

Håll **ALDRIG** sköljmedel direkt i maskinbotten.

### Ange sköljmedelsnivå

(behövs inte om du använder tabletter/kapslar)

Sköljmedelsdoseringen kan anpassas till diskmedlet som används. Ju lägre inställningen är, desto mindre sköljmedel doseras. Fabriksinställningen är nivå (5).

Du kan ändra inställningarna genom att följa instruktionerna i avsnittet "INSTÄLLNINGAR/MENY".

## 7. Öppna kranen

ÖPPNA KRANEN
ÖPPNA OK = KLAR
VATTENKRANEN OK = KLAR



Kontrollera att vattenkranen är öppen. Om den är stängd, öppna och bekräfta med knappen "SET".

## 8. Körning av första programmet

FÖRSTA PROGRAMMET
KOM IHÅG ATT KÖRA OK=AVSLUT.
INTENSIVPROGRAMMET OK=AVSLUT.
MED TOMMA KÖRGAR OK=AVSLUT.
FÖR ATT AVSLUTA DEN OK=AVSLUT.
FÖRSTA INSTALLATIONEN OK=AVSLUT.

Före den första normala körningen av apparaten rekommenderar vi att du kör intensivprogrammet en gång, för att kalibrera apparaten.

Fyll på diskmedel i diskmedelsfacket **B** (se nedan) och tryck sedan på "SET".

Intensivprogrammet startas automatiskt. Tryck på "START"  och stäng luckan.

Det här första programmet kan ta upp till 20 minuter längre tid på grund av den automatiska kalibreringen.

Efter detta är apparaten redo för normal användning.

## FYLLA PÅ DISKMEDEL

**Använd endast diskmedel som utvecklats speciellt för diskmaskiner.**

För att få bästa disk- och torkresultat krävs en kombinerad användning av diskmedel, sköljmedel och salt.

Vi rekommenderar att man använder diskmedel som inte innehåller fosfater eller klor, då dessa produkter är skadliga för miljön.

Bra resultat beror även på att korrekt mängd diskmedel används.

Om man överskrider angiven mängd ger detta inte något effektivare diskresultat och miljöförstörelsen ökar.

Mängden kan anpassas till graden av smuts. Med normalsmutsig disk ska man använda antingen 35 g (pulverdiskmedel) eller 35 ml (flytande diskmedel) och tillsätta en extra tesked diskmedel direkt i maskinens botten. Vid användning av tabletter räcker det med en tablett. Om disken bara är lite smutsig, eller om det har sköljts med vatten innan det ställdes in i diskmaskinen, kan mängden diskmedel minskas i proportion (minst 25 g/ml) d.v.s. hoppa över pulver/gel inne i maskinbotten.

Öppna diskmedelsfacket genom att trycka på knapp **A**. Häll diskmedel i behållaren **B**, som ska vara torr. Häll fördiskens diskmedel direkt i maskinbotten.

1. När du mäter mängden diskmedel, se tidigare information för rätt mängd. Inuti facket **B** finns det markeringar som hjälper till att dosera rätt.
2. Avlägsna diskmedelsrester från behållarens kanter och stäng locket med ett klick.
3. Stäng diskmedelsbehållarens lock genom att trycka på det tills spärren är ordentligt låst.

Diskmedelsbehållaren öppnas automatiskt i rätt moment baserat på programmet.

Om du använder ett allt-i-ett-diskmedel rekommenderar vi att du tillsätter salt i vilket fall som helst, särskilt om vattnet är hårt eller mycket hårt (följ instruktionerna på förpackningen).

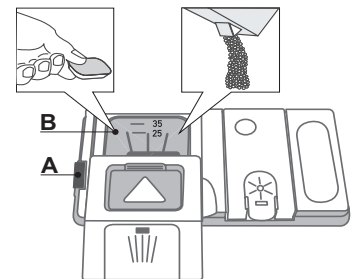

## RÅD OCH TIPS

### TIPS

Innan korgarna fylls ska alla matrester avlägsnas från porslinet och glasen ska tömmas. Du behöver inte skölja diskgodset före under rinnande vatten.

Placera porslinet så att det hålls ordentligt på plats och inte välter. Placera behållare med öppningen nedåt och de konkava/konvexa delarna snett så att vattnet kan nå alla ytorna och flöda fritt.

Varning: lock, handtag, serveringsfat och stekjärn hindrar inte spolarmarna från att rotera.

Placera eventuella mindre föremål i bestickkorgen.

Mycket smutsiga tallrikar och grytor ska placeras i underkorgen eftersom den spolas med vatten med större kraft, vilket ger bättre diskresultat.

När maskinen fyllts, kontrollera att spolarmarna kan rotera fritt.

### HYGIENDISK

För att undvika lukt och avlagringar som kan samlas i diskmaskinen ska man köra ett högtemperaturprogram minst en gång i månaden. Använd en tesked diskmedel och kör det utan disk för att rengöra din apparat.

### OLÄMPLIGT DISKGODS

- Diskgods och bestick i trä.
  - Ömtåliga dekorerade glas, konsthantverk och antikt porslin. Dekorationerna på dessa är inte beständiga.
  - Delar i syntetmaterial som inte kan motstå höga temperaturer.
  - Diskgods i koppar och tenn.
  - Diskgods som har fläckar av aska, vax, smörjmedel eller bläck.
- Färg på glasdekorationer och delar av aluminium/silver kan förändras och blekas under diskning. Vissa typer av glas (t.ex. kristallföremål) kan även bli ogenomskinliga efter ett antal diskprogram.

### SKADOR PÅ GLAS OCH PORSLIN

- Använd endast glas och porslin som garanterat tål maskindisk av tillverkaren.
- Använd ett mildt diskmedel som passar för porslin.
- Avlägsna glas och porslin från diskmaskinen så snart som diskprogrammet avslutats.

## STÄLLA IN DISKEN

### BESTICKKORG

Den tredje korgen har utarbetats för bestick.

Placera besticken som på bilden.

Genom att placera besticken på avstånd från varandra är det lättare att plocka ur dem efteråt och ger bättre disk- och torkresultat.

**Knivar och andra redskap med vassa eggar måste placeras med bladen vända nedåt.**

Korgens geometri gör det möjligt att placera små föremål såsom kaffekoppar i området i mitten.

Bestickkorgen är försedd med två skjutvagnar för att optimera utrymmet i underkorgen och tillåta att placera höga föremål i överkorgen.

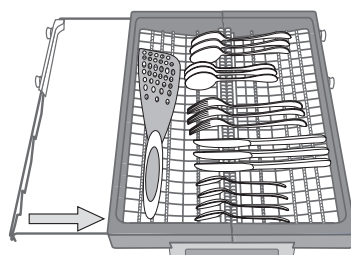
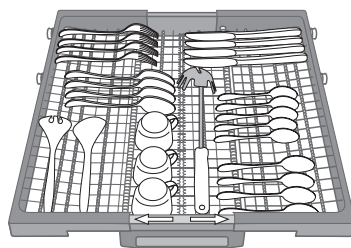
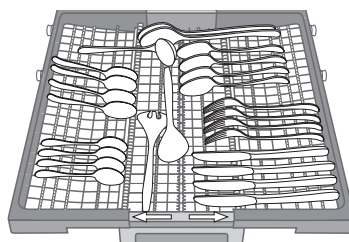



## ÖVERKORG

Ladda ömtålig och lätt disk:glas, koppar, småfat, låga salladsskålar. Överkorgen är försedd med uppfällbara stöd som kan användas i lodrätt läge för placering av tefat/efterrättstallriker eller i det nedre läget för att ställa in skålar och matlådor.

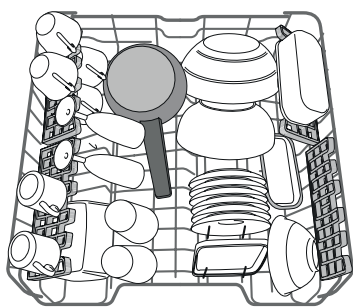

(exempel på fyllning av överkorgen)

### FÄLLBARA KOPPSTÄLL MED JUSTERBART LÄGE

De fällbara koppställena på sidorna kan placeras på tre olika nivåer för att optimera diskens placering i korgen.

Vinglas kan placeras säkert i de vikbara koppställena genom att man för in glasens fot i de motsvarande springorna.

För optimalt torkresultat ska man luta de fällbara koppställena ytterligare. För att ändra lutningen, dra upp det fällbara koppstället, låt det glida något och placera det enligt önskemål.

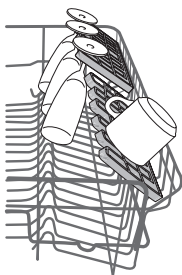

### JUSTERA HÖJDEN PÅ ÖVERKORGEN

Höjden på överkorgen kan justeras: i högt läge för att placera skrymmande föremål i underkorgen och i lågt läge för att utnyttja de fällbara koppställena och skapa större utrymme uppåt och undvika kontakt med diskgodset som placerats i underkorgen.

Överkorgen är försedd med en **Justeringsmekanism för överkorgen** (se bild). Lyft korgen utan att trycka på spakarna genom att ta tag i korgens sidor och släpp när korgen är stabil i sitt övre läge.

För att sätta tillbaka den i det nedre läget, tryck på spakarna (**A**) på korgens sidor och flytta korgen nedåt.

**Vi rekommenderar att du inte justerar höjden på korgen när den är full.**

**Höj eller sänk ALDRIG korgen bara på ena sidan.**

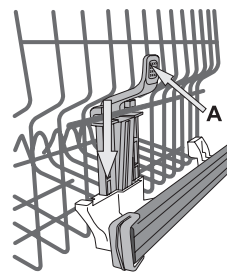

## UNDERKORG

För grytor, lock, tallriker, salladsskålar, bestick o.s.v. Stora tallriker och lock placeras bäst på sidorna för att undvika kontakt med spolarmen. Underkorgen är försedd med uppfällbara stöd som kan användas i lodrätt läge för placering av tallriker eller i vågrätt läge (nedsänkta) för att lättare ställa in grytor och salladsskålar.

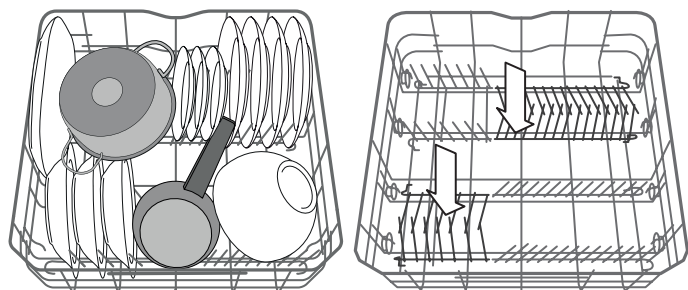

(exempel på fyllning av underkorgen)

### GLASHÅLLARE

Ett särskilt tillbehör som tillåter dig att placera olika slags långskaftade vinglas i den nedre korgen.

Glasen står stadigt och säkert medan ett rent och torrt resultat garanteras.

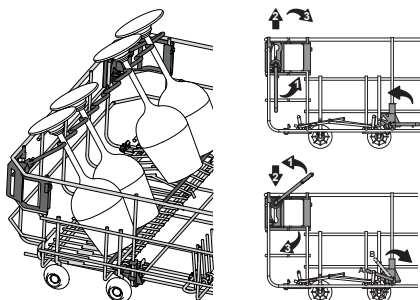

### DYNAMIC CLEAN I UNDERKORGEN

Dynamic Clean använder sig av speciella vattenstrålar i den bakre delen av diskrummet för att göra diskningen av smutsig disk intensivare.

När grytor/pannor placeras vända mot Dynamic Clean®-enheten ska man aktivera **DYNAMIC CLEAN** på panelen.

Underkorgen har Dynamic Clean, ett särskilt utdragbart stöd på korgens baksida som kan användas för att hålla stekjärn eller bakplåtar i upprätt läge så att de tar mindre plats.

Användning av Dynamic Clean:

1. Fäll ned det bakre tallriksstället i Dynamic Clean-området (G) för att få plats med kastruller.
2. Placera kastruller och stekpannor i Dynamic Clean-området och se till att de har vertikal lutning. Kastrullerna måste lutas mot spolmunstyckena.

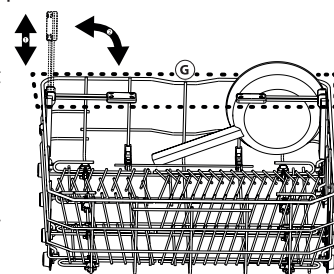
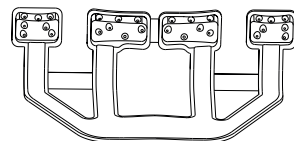

## VÄLJA DISKPROGRAM OCH TILLVAL

Listan med tillgängliga program och tillval finns i **Programtabell** på nästa sida. Ekoprogrammet är valt som standard. Om du vill använda det sist använda programmet som standard kan du ändra det i "Inställningsmeny".

Du kan välja ett program genom att trycka på 1 av 6 knappar för direktval av program, eller genom att trycka flera gånger på knappen "Extra program" . När du har kommit till det sista går nästa tryckning tillbaka till det första.

Tryck på programknappen för att välja program beroende på diskens smutsighetsgrad och med hjälp av programtabellen. Följande information visas på displayen:



1. Indikatorer
2. Namn på valt program
3. Liggande stapel som visar position i den extra programlistan
4. Det valda programmets energiförbrukning
5. Det valda programmets vattenförbrukning

**50°** **4:00<sub>n</sub>** Tre sekunder efter att du har valt program visas dess tid och temperatur (i förekommande fall).

Tryck på knappen "INFO"  för att visa en kort beskrivning av programmet och dess förbrukning av vatten/energi.



Under valfasen blinkar lampan "START" .



Ytterligare tillval kan väljas för de flesta program (se avsnittet "Tillval och inställningar"). När ett tillval är valt visas dess namn på displayen till höger.

**50°** **4:00<sub>n</sub>** **DYNAMIC CLEAN** Om mer än ett tillval är valt visas en ruta för varje tillval. Varje tillvalsnamn visas 3 sekunder med fylld ruta.

När du har valt program och tillval, tryck på knappen "START"  och stäng luckan inom 4 sekunder för att starta det valda programmet.

### MODIFIERA ETT PÅGÅENDE PROGRAM

Om du har valt fel program kan du ändra det, under förutsättning att det precis har börjat: Öppna luckan och håll knappen "PÅ/AV"  intryckt tills maskinen slås av.

Sätt på maskinen igen med hjälp av knappen "PÅ/AV"  och välj nytt diskprogram och eventuella önskade tillval. Starta programmet genom att trycka på knappen "START"  och stänga luckan.

### GÖRA PAUS I PROGRAMMET (STOPPA IN EXTRA DISK)

Öppna luckan och placera disken i maskinen (akta den VARMA ångan!). Tryck på knappen "START"  och stäng luckan inom 4 sekunder för att fortsätta programmet från den punkt där det avbröts.

### OAVSIKTLIGA AVBROTT

Om luckan öppnas under diskprogrammet, eller om strömmen bryts, så stoppar programmet. För att fortsätta programmet från den punkt där det avbröts måste du trycka på knappen "START"  och stänga luckan inom 4 sekunder.

När programmet har kört färdigt hörs en ljudsignal och displayen visar:



Ytterligare information kan visas på displayen:

- Fyll på SALT – fyll på saltbehållaren.
- Fyll på SKÖLJMEDEL – fyll på sköljmedel.
- AUFETTA OCH RENGÖR MASKINEN VI REKOMMENDERAR WPRO – vi rekommenderar att du använder WPRO-rengöring (enligt anvisningarna på förpackningen) var 50:e programkörning.

Öppna luckan (akta den varma ångan!) och börja tömma korgarna. Börja med den undre korgen. Om saltbehållaren eller sköljmedelsbehållaren behöver fyllas på bör du göra det precis innan du startar nästa program.

Apparaten stängs av efter 10 minuter.

## PROGRAMTABELL

PROGRAM	Tillgängliga tillval *	Tvättmedelsbehållare		Diskprogrammets varaktighet (h:min)**	Vattenförbrukning (l/program)	Energiförbrukning (kWh/program)	Torkningsfas
		B	BOTTEN				
EKO 50°	TABLETT, FÖRDRÖJD START, DYNAMIC CLEAN, BOOST	✓	✓	4:00	9,5	0,83	✓
DYNAMIC SENSOR DYNAMIC SENSOR 50-60°	TABLETT, FÖRDRÖJD START, MULTIZONE, DYNAMIC CLEAN, BOOST	✓	✓	1:25 – 3:00	7,0 – 14,0	0,90 – 1,40	✓
PROFESSIONAL 65°	TABLETT, FÖRDRÖJD START, DYNAMIC CLEAN, MULTIZONE	✓	-	2:27	16,5	1,70	✓
VARDAGSDISK 50°	TABLETT, FÖRDRÖJD START, MULTIZONE	✓	-	1:35	13,0	1,15	✓
1H WASH & DRY 1h 55°	TABLETT, FÖRDRÖJD START, MULTIZONE	✓	-	1:00	10,5	1,20	✓
FAST 30' FAST 50°	TABLETT, FÖRDRÖJD START, MULTIZONE	✓	-	0:30	9,0	0,55	-
<b>EXTRA PROGRAM</b> – kan väljas genom att trycka på knappen P.†							
GLAS 45°	TABLETT, FÖRDRÖJD START, MULTIZONE, BOOST	✓	-	2:05	11,5	1,20	✓
FÖRDISK kallt	MULTIZONE, FÖRDRÖJD START	-	-	0:12	4,5	0,01	-
SJÄLVRENGÖRING 65°	FÖRDRÖJD START	✓	-	0:50	8,0	0,85	-

- EKO** – Normalsmutsig disk. standardprogram, effektivast med avseende på kombinerad energi- och vattenförbrukning.
- DYNAMIC SENSOR** – För normalsmutsig disk med intorkade matrester. Funktionen känner av nedsmutsningsgraden och anpassar programmet på motsvarande sätt.
- PROFESSIONAL** – Program rekommenderat för mycket smutsig disk, särskilt lämpat för grytor och kastruller (ska inte användas till ömtålig disk).
- VARDAGSDISK** – Normalsmutsig disk. Varjedagsdisk som säkerställer bästa diskresultat på kortare tid.
- 1H WASH & DRY** – Lätt till normalt smutsad disk. Vardagsprogram lämpligt för färsk smuts som inte har torkat in. Det garanterar ren och torr disk på bara 60 minuter.
- FAST 30'** – Program för lätt smutsad disk utan torkade matrester.

### † **EXTRA PROGRAM**

- GLAS** – Program för ömtålig disk som är känslig för höga temperaturer, exempelvis glas och koppar.
- FÖRDISK** – Porslinet ska diskas senare. Inget diskmedel ska användas med detta program.
- SJÄLVRENGÖRING** – Program som ska användas för att utföra underhåll på diskmaskinen. Det rengör apparatens insida med varmt vatten.

### Anmärkingar:

För att minska förbrukningen ytterligare ska man endast använda diskmaskinen när den är full. Observera att snabbprogram är effektivast för lätt smutsad disk.

EKO-programmets data har mätts i laboratorium enligt Europeisk Standard EN 50242.

Disen behöver inte förbehandlas för något av programmen.

\* Alla tillval kan inte användas samtidigt.

\*\* Programtiden som visas på displayen eller i häftet är en värdering baserad på standardförhållanden. Den verkliga tiden kan variera beroende på många faktorer så som temperatur och tryck på inloppsvatten, rumstemperatur, diskmedelsmängd, mängd och typ av disk, diskens jämvikt, ytterligare valda tillval och sensorkalibrering. Sensorkalibreringen kan öka diskmaskinens programtid upp till 20 min.

Förbrukning i standby: Förbrukning i påslaget läge: 5 W / förbrukning i avstängt läge: 0,5 W

## TILLVAL OCH INSTÄLLNINGAR

Varje program har ett antal tillval. Listan med alla tillgängliga tillval för de olika programmen finns i **Programtabell** på föregående sida. Alla aktiva tillval visas på displayen.

Du väljer ett tillval genom att trycka på knappen "SET". Meddelandet **INSTÄLLNING ALTERNATIV** visas några sekunder. Bläddra sedan igenom tillvalslistan med knapparna "<" eller ">". Välj ett tillval med "SET". I inställningsmenyn tänds lampan ovanför knappen "SET".

Om ett tillval inte är tillgängligt visas den fortfarande på sin plats med symbolen 

### TABLETT (allt-i-ett)

Denna inställning gör att du kan optimera programmets prestanda efter vilken typ av diskmedel som används. Välj inställningen om kombidiskmedel i tablettform används (sköljmedel, salt och 1 dos diskmedel).

TABLETT	AV
TABLETT	PÅ
TABLETT	PÅ

Du väljer Tablett genom att öppna inställningsmenyn med knappen "SET", navigera i menyn med "< , >" tills "TABLETT" visas, och sedan trycka på "SET".

### FÖRDRÖJD START

Programstarten kan fördröjas en vald tidsperiod.

Du ställer in fördröjningen genom att öppna inställningsmenyn med knappen "SET", navigera i menyn med "< , >" tills "FÖRDRÖJD START" visas, och sedan trycka på "SET".

Varje tryck på knappen ">" eller "<" fördröjs starten med:

- 0:30 om inställningen är under 4 timmar,
- 1:00 om inställningen är under 12 timmar,
- 2 timmar om inställningen är över 12 timmar.

FÖRDRÖJD START	AV
<STARTAR OM h>	AV
<STARTAR OM h>	4:00
<STARTAR OM h>	4:00

Standardvärdet är AV.

När fördröjning är valt lyser . Genom att trycka på knappen "SET" bekräftar du fördröjningen, och maskinen går tillbaka till programvalsskärmen med fördröjningsvärdet synligt.

Ta bort fördröjningen genom att trycka på knappen "<" eller ">" tills "AV" visas på displayen.

Tryck på startknappen och stäng luckan inom 4 sekunder för att starta fördröjningsnedräkningen.

### MULTIZONE

Om det inte är så mycket disk kan du ladda den i bara en korg. Med det här tillvalet kan du välja med vilken korg som du vill diska.

Du väljer Multizone genom att öppna inställningsmenyn med knappen "SET", navigera i menyn med "< , >" tills "MULTIZONE" visas, och sedan trycka på "SET".

MULTIZONE	OK
<ALLA KORGAR>	< >
<ENDAST UNDRE>	< >
<ENDAST ÖVRE>	< >
<ENDAST BESTIC. >	< >
<ENDAST BESTIC. >	

Som standard är MULTIZONE inte aktiverat, utan alla korgikoner är tända.

Multizone-ikonen tänds.

Multizone-ikonen tänds.

Multizone-ikonen tänds.



### DYNAMIC CLEAN

Vattenstrålar med extra högt tryck gör att diskningen blir intensivare i ett särskilt område i underkorgen.

DYNAMIC CLEAN	AV
DYNAMIC CLEAN	PÅ
DYNAMIC CLEAN	PÅ

Standardvärdet är AV.

Du väljer Dynamic Clean genom att öppna inställningsmenyn med knappen "SET", navigera i menyn med "< , >" tills "DYNAMIC CLEAN" visas, och sedan trycka på "SET".

### BOOST

Tillvalet boost kapar huvudprogrammen med 25 %–67 % samtidigt som en optimal disk- och torknivå bibehålls. Detta innebär att vatten- och energiförbrukningen blir högre än vid ett vanligt fullängdsprogram. Tillvalet kan väljas för programmen: Eco 50°, Dynamic Sensor 50-60°, Glas 45°.

BOOST	AV
BOOST	PÅ
BOOST	PÅ

Du väljer Boost genom att öppna inställningsmenyn med knappen "SET", navigera i menyn med "< , >" tills "BOOST" visas, och sedan trycka på "SET".

Varje gång du trycker på knappen ">" eller "<" växlar tillvalet mellan PÅ och AV. Bekräfta med knappen "SET".

### GOLVBELYSNING

En lysdiod vars ljus är riktat på golvet anger att diskmaskinen är igång. Ljuset förblir tänd under pågående program och släcks när programmet är klart.

Funktionen är aktiv som standard, men du kan avaktivera den i inställningsmenyn.

### INNERBELYSNING

När funktionen är aktiv tänds/släcks lamporna i maskinbotten automatiskt när användaren öppnar/stänger luckan.

Om luckan är öppen mer än 10 minuter släcks lamporna (för att tända dem igen måste du stänga luckan och öppna den igen). Den här funktionen är aktiv som standard, men du kan stänga av den i inställningsmenyn.

# INSTÄLLNINGSMENY

För att ändra maskininställningarna måste du öppna inställningsmenyn.

Tryck på knappen "SET" och navigera med "< , >" tills INSTÄLLNINGAR visas, och tryck sedan på "SET".

Du stänger inställningsmenyn genom att trycka på en programknapp, eller trycka på "< , >" tills EXIT visas och sedan trycka på "SET".

## Språk

1. SPRÅK	OK	Du väljer språk genom att öppna inställningsmenyn med knappen "SET"; navigera i menyn med "< , >" tills "SPRÅK" visas, och sedan trycka på "SET".
1. ENGLISH	< >	
1. SVENSKA		

## Första programmet

2. FÖRSTA PROG.	OK	Du kan ställa in vilket program som ska väljas som standard när du slår på apparaten: EKO eller SIST ANVÄND.
2. <EKO>	< >	
2. <SIST ANVÄND>		Du väljer första program genom att öppna inställningsmenyn med knappen "SET"; navigera i menyn med "< , >" tills "FÖRSTA PROG" visas, och sedan trycka på "SET".

## Ljud

3. LJUD	OK	Du väljer ljud genom att öppna inställningsmenyn med knappen "SET"; navigera i menyn med "< , >" tills "LJUD" visas, och sedan trycka på "SET".
3. <ÖVRE>	< >	
3. <AV>		Välj mellan 2 nivåer: ÖVRE, UNDER. Kan också vara AV.

## Vattenhårdhet

4. VATTENHÅRDHET	3	Du väljer vattenhårdhet genom att öppna inställningsmenyn med knappen "SET"; navigera i menyn med "< , >" tills "VATTENHÅRDHET" visas, och sedan trycka på "SET".
4. VATTENHÅRDHET	4	

För att hitta rätt nivå för vattenhårdhet, se tabellen på sidan 6.

## Skärmens ljusstyrka

5. DISPLAYBEL.	5	Du ställer in skärmens ljusstyrka genom att öppna inställningsmenyn med knappen "SET"; navigera i menyn med "< , >" tills "DISPLAYBELYSNING" visas, och sedan trycka på "SET".
5. DISPLAYBEL.	3	

Välj mellan fem nivåer: 1, 2, 3, 4 och 5.

## Golvbelysning

6. GOLVBELYSNING	PÅ	Du ställer in golvbelysningen genom att öppna inställningsmenyn med knappen "SET"; navigera i menyn med "< , >" tills "GOLVBELYSNING" visas, och sedan trycka på "SET".
6. GOLVBELYSNING	AV	

## Innerbelysning

7. INNERBELYSNING	PÅ	Du ställer in innerbelysningen genom att öppna inställningsmenyn med knappen "SET"; navigera i menyn med "< , >" tills "INNERBELYSNING" visas, och sedan trycka på "SET".
7. INNERBELYSNING	AV	

## Sköljmedelnivå

8. SKÖLJM. NIU.	5	Du väljer sköljmedelnivå genom att öppna inställningsmenyn med knappen "SET"; navigera i menyn med "< , >" tills "SKÖLJM. NIU." visas, och sedan trycka på "SET".
8. SKÖLJM. NIU.	4	

Välj mellan fem nivåer: 1, 2, 3, 4 och 5.

Om sköljmedelnivån är inställd 1 tillförs inget sköljmedel. Kontrollampen för LÅG SKÖLJMEDELSNIVÅ kommer inte att tändas om sköljmedlet tar slut.

Fabriksinställningen är nivå (5).

- Om du ser blåaktiga streck på disken, ställ in ett lågt nummer (2-3).
- Om det finns vattendroppar eller kalkmärken på disken, ställ in ett högt nummer (4-5).

## Demo mode

9. DEMO MODE	PÅ	Du väljer Demo mode genom att öppna inställningsmenyn med knappen "SET"; navigera i menyn med "< , >" tills "DEMO MODE" visas, och sedan trycka på "SET".
9. DEMO MODE	AV	

## Återställ fabriksinställningarna

10. ÅTERST. VÄRDEN	OK	Du återställer fabriksinställningarna genom att öppna inställningsmenyn med knappen "SET"; navigera i menyn med "< , >" tills "ÅTERST. VÄRDEN" visas, och sedan trycka på "SET".
10. PÅ	< >	
10. AV		

## Stänga menyn

11. EXIT	< >	Du stänger inställningsmenyn genom att trycka på en programknapp, eller trycka på "< , >" tills EXIT visas och sedan trycka på "SET".
----------	-----	---------------------------------------------------------------------------------------------------------------------------------------



# RENGÖRING OCH UNDERHÅLL

**VIKTIGT:** Dra alltid ut apparatens elkontakt vid rengöring och underhåll. Använd aldrig eldfarliga vätskor vid rengöring.

## RENGÖRA DISKMASKINEN

Märken på insidan av maskinen kan avlägsnas med hjälp av en trasa som fuktats med vatten och lite ättika.

Maskinens utvändiga ytor samt kontrollpanelen kan rengöras med en trasa som inte repar och som fuktats med vatten. Använd inte lösningsmedel eller slipande rengöringsmedel.



## FÖREBYGGANDE AV OBEHAGLIG LUKT

Låt alltid maskinens lucka stå öppen för att undvika att det formas fukt som står kvar i maskinen.

Rengör tätningarna runt luckan samt diskmedelsbehållarna regelbundet med en fuktig svamp. På så sätt undviker man att det fastnar matrester i tätningarna, som är den främsta orsaken till att det formas obehaglig lukt.

## KONTROLLERA VATTNETS TILLOPPSSLANG

Kontrollera regelbundet att inloppsslangen inte är skör och uppvisar sprickor. Om den är skadad ska du byta ut den mot en ny slang från vår kundservice eller din specialiserade återförsäljare. Beroende på typ av slang:

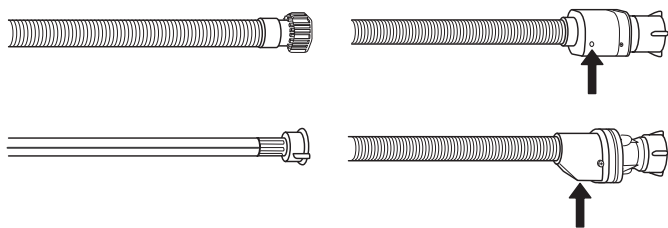

Om inloppsslangen har genomskinlig mantel ska du regelbundet kontrollera om den har lokala färgförstärkta punkter. Om så är fallet kan slangen ha en läcka och måste då bytas ut.

För vattnets stoppslangar: kontrollera det lilla inspektionsfönstret för säkerhetsventilen (se pilen). Om den är röd har vattnets stoppfunktion aktiverats och slangen måste bytas ut mot en ny.

För att skruva loss denna slang, tryck på frigöringsknappen medan du skruvar loss slangen.

## RENGÖRING AV TILLOPPSSLANGEN

Om vattenslangarna är nya, eller om de använts under en längre tid, låt vattnet rinna för att försäkra dig om att det är rent och fritt från föroreningar innan nödvändiga kopplingar utförs. Om denna försiktighetsåtgärd inte vidtas kan vatteninloppet blockeras och diskmaskinen skadas.

## RENGÖRING AV FILTERENHETEN

Rengör filterenheten regelbundet så att filtren inte sätts igen och så att avloppsvattnet rinner ut som det ska.

Filterenheten består av tre filter som avlägsnar matrester från diskvattenet och sedan låter vatten återcirkulera. För bästa diskresultat ska de hållas rena.

## Diskmaskinen får inte användas utan filter eller om filtret sitter löst.

Efter flera diskningar, kontrollera filterenheten och rengör den noga vid behov under rinnande vatten med en icke-metallisk borste samt följ instruktionerna nedan:

1. Vrid det runda filtret **A** moturs och dra ut det (bild 1).
2. Avlägsna det skålformade filtret **B** genom att trycka lätt på sidoflikarna (bild 2).
3. Skjut ut det rostfria platta filtret **C** (bild 3).
4. Kontrollera fällan och ta bort eventuella matrester. **TA ALDRIG BORT** diskprogrammets pumpskydd (svart del) (bild 4).

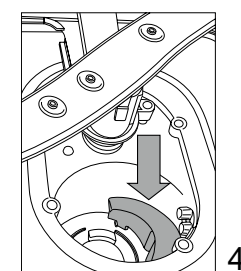
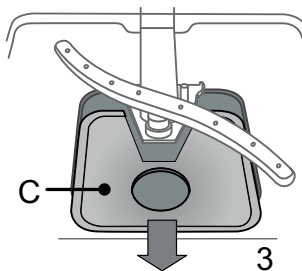
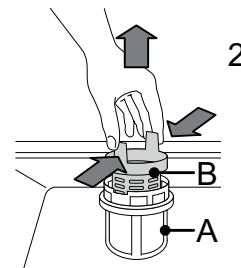
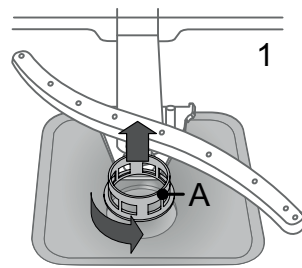

Efter rengöring av filtren, montera tillbaka filterenheten på plats på rätt sätt detta är nödvändigt för att man ska kunna bibehålla diskmaskinens effektivitet.

## RENGÖRING AV SPOLARMARNA

I vissa fall kan matrester fastna på spolarmarna och blockera hålen som vatten spolat ut genom. Det rekommenderas därför att man kontrollerar spolarmarna lite då och då och rengör dem med en liten icke-metallisk borste.

För att ta loss den övre spolarmen, vrid låsringen i plast moturs. Den övre spolarmen ska sättas tillbaka så att sidan med flest hål är vänd uppåt.

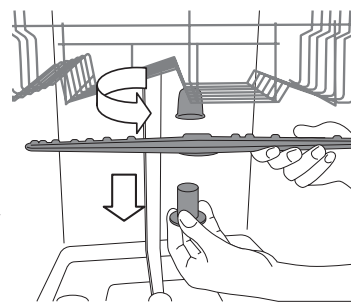

Den nedre spolarmen kan tas bort genom att dra den uppåt.

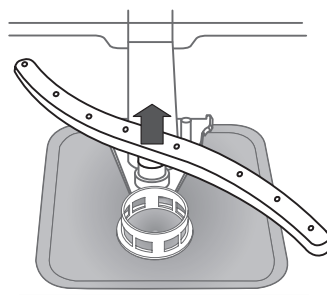

## FELSÖKNING

Din diskmaskin fungerar inte som den ska.

Innan du kontaktar kundtjänst, kontrollera om problemet kan lösas genom att gå igenom följande lista.

PROBLEM	MÖJLIGA ORSAKER	ÅTGÄRDER
Displayen visar: <b>KONTROLLERA SALT!</b> eller <b>FYLL PÅ SALT</b>	Saltbehållaren är tom.	Fyll behållaren med salt (se sidan 6). Justera vattnets hårdhet (se sidan 6).
Displayen visar: <b>KONTROLLERA SKÖLJ- MEDEL!</b> eller <b>FYLL PÅ SKÖLJMEDEL</b>	Sköljmedelsbehållaren är tom.	Fyll på behållaren med sköljmedel (se sidan 6).
... fungerar inte/startar inte.	Maskinen måste vara påslagen.	Kontrollera säkringen i ditt hem om det inte kommer fram ström till maskinen.
	Maskinens lucka stängs inte.	Kontrollera om diskmaskinsluckan är ordentligt stängd.
	Funktionen "Fördröjd start" är PÅ.	Kontrollera om tillvalet "Fördröjd start" är valt. I så fall startar inte maskinen förrän den inställda tiden har gått. Återställ vid behov det aktuella programmet genom att stänga av diskmaskinen och sedan slå på den igen, välj ett nytt program, trycka på START och stänga luckan.
Displayen visar: F6  symbol på displayens indikatorer	Vattentrycket är för lågt.	Vattenkranen måste vara helt öppen när vatten fylls på i maskinen (minsta vattenflöde: 0,5 liter/minut).
	Inloppsslangen är vikt eller klämd eller inloppsfiltren är igensatta.	Inloppsslangen får inte vara vikt och filtret i vattenkranens koppling får inte vara igensatt.
Displayen visar: F3	Filtren är smutsiga.	Rengör filtren.
	Avloppsslangen är vikt.	Avloppsslangen får inte vara vikt.
	Vattenlåsets slangkoppling är stängd.	Skivan i vattenlåsets slangkoppling måste tas bort.
Displayen visar: F2	Smutsiga filter eller spolarmar.	Rengör filtren och spolarmarna.
	För lite vatten i systemet.	Skålar, koppar och dylikt måste placeras med den ihåliga sidan vänd nedåt.
	Avloppsslangen är inte korrekt placerad.	Avloppsslangen måste vara placerad och monterad på korrekt sätt (på inbyggda maskiner med upphöjd inbyggnadsstruktur ska det fria utrymmet från maskinens underkant vara minst 200–400 mm – se Installation).
	Mycket skum inuti maskinen.	Kör om programmet utan diskmedel eller vänta tills skummet försvinner.
	Vattentrycket är för lågt.	Vattenkranen måste vara helt öppen när vatten fylls på i maskinen (minsta vattenflöde: 0,5 liter/minut).
	Inloppsslangen är vikt eller klämd eller inloppsfiltren är igensatta.	Inloppsslangen får inte vara vikt och filtret i vattenkranens koppling får inte vara igensatt.
Displayen visar: <b>TRYCK PÅ START OCH STÄNG LUCKAN</b>	Luckan har inte stängts 4 sekunder efter knapptryckningen.	Tryck igen och stäng luckan inom 4 sekunder.
Displayen visar: <b>ÖPPNA OCH STÄNG LUCKAN</b>	Luckan har inte öppnats mellan programmen.	Töm maskinen (om den inte tömts tidigare), öppna och stäng luckan.
Displayen visar: Fx	Maskinen har en teknisk felfunktion.	Ring kundtjänst (uppge felkod som visas). Stäng vattenkranen.

PROBLEM	MÖJLIGA ORSAKER	ÅTGÄRDER
Luckan låses inte.	Korgarna är inte rätt inpassade.	Kontrollera att korgarna är rätt inpassade.
	Luckan är inte låst.	Tryck hårt på luckan tills du hör ett "klickljud".
Diskmaskinen bullrar för mycket.	Tallrikarna skramlar mot varandra.	Placera porslinet rätt (se <i>Ställa in diskgodset</i> ).
	En överdriven mängd skum har producerats.	Diskmedlet har inte doserats rätt, eller är inte lämpligt för användning i diskmaskin (se <i>Påfyllning av diskmedelsdispensern</i> ). Återställ det aktuella programmet genom att stänga av diskmaskinen och sedan slå på den igen, välj ett nytt program, trycka på START och stänga luckan. Fyll inte på något diskmedel.
Disken har inte torkats.	Det valda programmet har ingen torkfas.	Kontrollera på programtabellen om det valda programmet har någon torkfas.
	Sköljmedlet har tagit slut eller också är lösningen inte lämplig.	Tillsätt sköljmedel eller ställ in doseringsnivåerna högre (se <i>Påfyllning av sköljmedelsdispensern</i> ).
	Diskgodset är gjort av non-stick material eller plast.	Det är normalt att det förekommer vattendroppar (se <i>Tips</i> ).
Disken blir inte ren.	Porslinet har inte placerats rätt.	Placera porslinet rätt (se <i>Ställa in diskgodset</i> ).
	Spolarmarna kan inte rotera fritt, de hindras av disken.	Placera porslinet rätt (se <i>Ställa in diskgodset</i> ).
	Diskprogrammet är för mildt och/eller diskmedlets verkan är för låg.	Välj ett lämpligt diskprogram (se <i>Programtabell</i> ).
	En överdriven mängd skum har producerats. (se <i>Kundtjänst</i> ).	Diskmedlet har inte doserats rätt, eller är inte lämpligt för användning i diskmaskin (se <i>Påfyllning av diskmedelsdispensern</i> ). Återställ det aktuella programmet genom att stänga av diskmaskinen och sedan slå på den igen, välj ett nytt program, trycka på START och stänga luckan. Fyll inte på något diskmedel.
	Sköljmedelsbehållarens lock är inte ordentligt stängt.	Kontrollera att locket till sköljmedelsbehållaren är stängt.
	Filtret är smutsigt eller igensatt.	Rengör filterenheten (se <i>Skötsel och underhåll</i> ).
	Det finns inget salt.	Fyll saltbehållaren (se <i>Påfyllning av saltbehållaren</i> ).
Tallrikarna och glasen påvisar kalkavlagringar eller vitaktig beläggning.	Saltnivån är för låg.	Fyll saltbehållaren (se <i>Påfyllning av saltbehållaren</i> ).
	Inställning av vattenhårdhet är inte tillräcklig.	Öka värdena (se <i>Vattenhårdhetstabell</i> ).
	Locket till saltbehållaren är inte ordentligt stängt.	Se till att saltbehållarens lock är ordentligt åtskruvat.
	Sköljmedlet är slut eller doseringen är otillräcklig.	Tillsätt sköljmedel eller ställ in doseringsnivåerna högre.
Tallrikarna och glasen har blå ränder eller är blåaktiga.	För hög sköljmedelsdosering.	Justera doseringen nedåt.



## PRODUKTBLAD

Tekniska data inklusive uppgifter om energiförbrukning kan laddas ned från webbsidan: <http://docs.kitchenaid.eu>

## KONTAKTA KUNDTJÄNST

Du hittar våra kontaktuppgifter i garanti-manualen. När du kontaktar kundservice, vänligen uppge de koder som sitter på produktens typskylt.

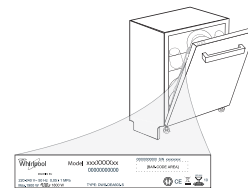







FOR THE WAY IT'S MADE.

Tryckt i Italien  
10/18

**400011311515**

**SV**