

Hotpoint

ARISTON

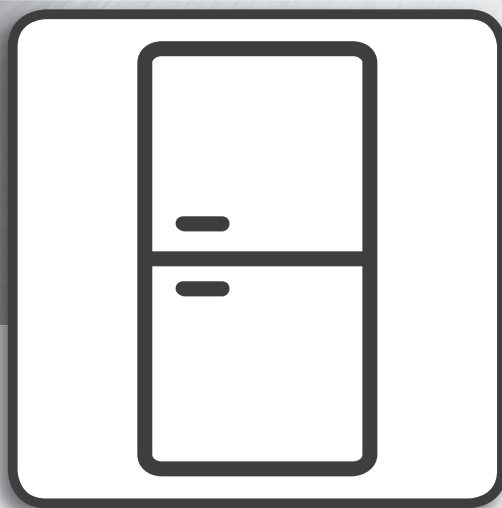

Manuale d'uso



www.hotpoint.eu/register



MANUALE D'USO



**GRAZIE PER AVERE ACQUISTATO UN PRODOTTO
WHIRLPOOL.**

Per ricevere un'assistenza più completa, registrare l'apparecchio

su

www.whirlpool.eu/register

INDICE

| | |
|---|-----------|
| Istruzioni per l'uso | 2 |
| Descrizione del prodotto | 2 |
| Accessori * | 2 |
| | 2 |
| Pannello comandi e impostazione della temperatura | 3 |
| Illuminazione a LED | 3 |
| Controllo umidità* | 3 |
| Ripiani | 3 |
| Ripiano estraibile * | 4 |
| Porta | 4 |
| Cassetto 3 in 1 zone | 4 |
| Comparto frigorifero no-frost | 4 |
| Comparto congelatore no-frost | 4 |
| Indicatore di temperatura* | 4 |
| Utilizzo dell'apparecchio | 5 |
| Primo utilizzo | 5 |
| Comparto frigorifero e conservazione degli alimenti | 5 |
| Come conservare alimenti e bevande freschi | 5 |
| Comparto congelatore per alimenti surgelati | 6 |
| Estrazione dei cassetti del congelatore | 6 |
| Suggerimenti per il congelamento e la conservazione di alimenti freschi | 6 |
| Alimenti congelati: consigli per gli acquisti | 7 |
| Tempi di conservazione degli alimenti congelati | 7 |
| Suoni funzionali | 7 |
| Tabella allarmi | 8 |
| Raccomandazioni in caso di non utilizzo dell'apparecchio | 8 |
| Pulizia e manutenzione | 9 |
| Risoluzione dei problemi | 10 |
| Servizio Assistenza | 11 |
| | |
| Istruzioni per l'installazione | 12 |

Descrizione del prodotto

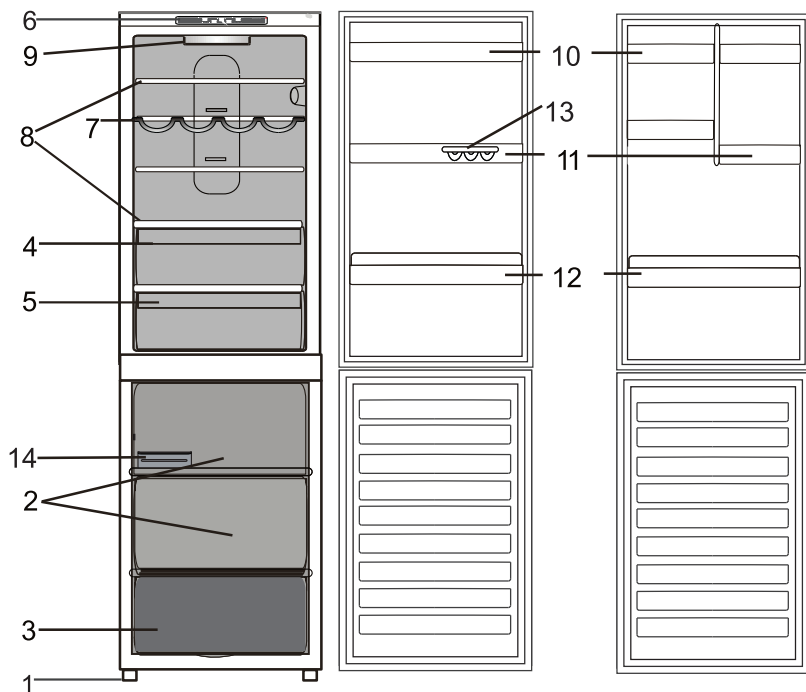

Comparto frigorifero

- | | | | |
|----|---------------------------------------|-----|------------------------------------|
| 1. | Piedini di regolazione altezza | 8. | Ripiani |
| 2. | Zona di conservazione | 9. | Luce |
| 3. | Comparto congelamento e conservazione | 10. | Ripiano estraibile con coperchio * |
| 4. | Cassetto frutta e verdura | 11. | Ripiani universali amovibili |
| 5. | Comparto refrigerante | 12. | Balconcino portabottiglie |
| 6. | Pannello di controllo | 13. | Portauova |
| 7. | Griglia vino * | 14. | Vaschetta ghiaccio * |

* Varia a seconda di numero e/o posizione, disponibile soltanto su determinati modelli.

Accessori *

PORTAUOVA

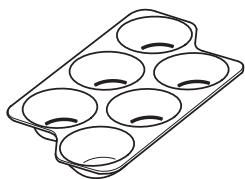

MENSOLA PORTABOTTIGLIE

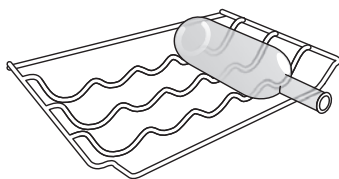

VASCHETTA DEL GHIACCIO

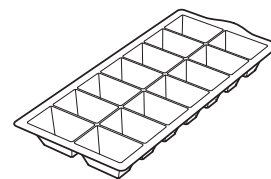

* Disponibile solo su alcuni modelli

Pannello comandi e impostazione della temperatura

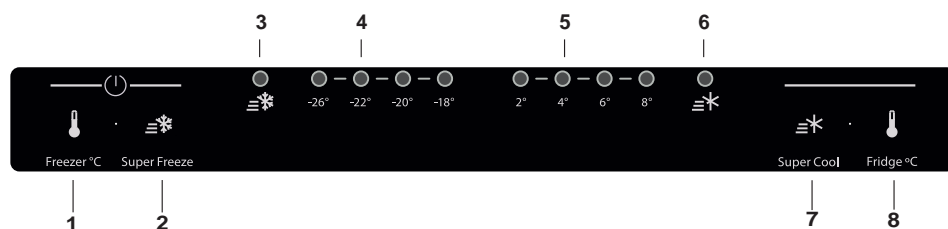

- | | |
|--|--|
| <ol style="list-style-type: none"> 1. Tasto di funzionamento congelatore 2. Tasto Super Freeze 3. Spia Super Freeze 4. Indicatore di temperatura congelatore | <ol style="list-style-type: none"> 5. Indicatore di temperatura frigorifero 6. Spia Super Cool 7. Tasto Super Cool 8. Tasto di funzionamento frigorifero |
|--|--|

Accensione/spengimento

Per accendere/spengere il prodotto, premere contemporaneamente il tasto di funzionamento del congelatore e il tasto Super Freeze per 3 secondi.

Temperatura congelatore

Il tasto di funzionamento del congelatore permette di regolare la temperatura del comparto congelatore. La temperatura del congelatore è regolabile a 4 livelli, come indicato sulla serigrafia (LED giallo).

Funzione Super Freeze

Tasto Super Freeze (congelamento rapido) per congelare gli alimenti freschi. Quando l'apparecchio è spento, premere questo tasto per 3 secondi per accenderlo. La spia blu Super Freeze si accende alla pressione del tasto Super Freeze. La funzione Super Freeze è ideale per congelare rapidamente gli alimenti appena cotti e quelli che si desidera conservare in congelatore.

Impostazione della temperatura frigorifero

La temperatura del frigorifero è regolabile a 4 livelli, come indicato sulla serigrafia (LED giallo). Per regolare la temperatura del comparto frigorifero è possibile usare il tasto di funzionamento del frigorifero.

Funzione Super Cool

Usare il tasto Super Cool (raffreddamento rapido) per abbassare velocemente la temperatura del comparto frigorifero. La spia blu Super Cool si accende alla pressione del tasto Super Cool.

Illuminazione a LED

Se il sistema di illuminazione a LED non funziona, rivolgersi al Servizio Assistenza per la sostituzione.

Importante: la luce del comparto frigorifero si accende quando si apre la porta del frigorifero. Se la porta viene lasciata aperta per più di 8 minuti la luce si spegnerà automaticamente.

Controllo umidità*

Il regolatore di umidità può essere aperto (posizione B) per ridurre il grado di umidità e favorire così la conservazione della frutta, oppure chiuso (posizione A) per creare condizioni più umide per la verdura.

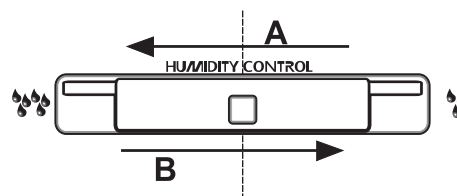

Ripiani

Tutti i ripiani, sportelli e cestelli con apertura a spinta sono rimovibili.

* Disponibile solo su alcuni modelli

Ripiano estraibile *

Sono estraibili e regolabili in altezza grazie alle apposite guide, facilitando così l'inserimento di contenitori o alimenti di grandi dimensioni. Per regolare l'altezza non è necessario estrarre completamente il ripiano.

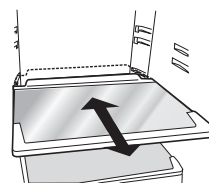

Porta

Reversibilità porta

Nota: La direzione di apertura della porta può essere modificata. Se questa operazione è eseguita dal Servizio Assistenza non è coperta da garanzia. Si raccomanda che l'inversione del battente della porta venga effettuata da due persone. Seguire le istruzioni.

Cassetto 3 in 1 zone

È un nuovo contenitore che offre la massima flessibilità per la conservazione ottimale dei cibi. È ideale per:

- conservare carne, pesce e alimenti delicati;
- il raffreddamento rapido di alimenti caldi da 70°C a 3°C e di altri alimenti freschi o cotti
- sbrinamento a bassa temperatura (per prevenire la proliferazione dei microorganismi).

La temperatura 0°C si ottiene, in condizioni normali, quando la temperatura del comparto frigorifero è di circa 4° C. Diminuendo la temperatura del frigorifero si abbasserà anche la temperatura di questo comparto refrigerante.

Comparto frigorifero no-frost

Lo sbrinamento nel comparto del frigorifero è completamente automatico.

La presenza di goccioline d'acqua sulla parete posteriore interna del comparto frigorifero indica che è in atto la fase di sbrinamento automatico.

La funzione No Frost genera un flusso continuo di aria fredda che raccoglie l'umidità e impedisce la formazione di ghiaccio e brina:

nel vano frigorifero mantiene il giusto livello di umidità e, grazie all'assenza di brina, preserva le proprietà originarie degli alimenti; nel vano congelatore impedisce la formazione di ghiaccio, rendendo superflue le operazioni di sbrinamento ed evitando che gli alimenti aderiscano tra loro.

Non ostruire i fori di aerazione disponendo gli alimenti o i contenitori a contatto diretto con la parete refrigerante posteriore.

Chiudere le bottiglie e avvolgere gli alimenti.

Comparto congelatore no-frost

Nei congelatori no-frost l'aria fredda circola attorno alle zone di conservazione dei cibi, evitando la formazione di ghiaccio, ed eliminando così del tutto la necessità di sbrinamento.

Gli alimenti congelati non si attaccano alle pareti, le etichette rimangono leggibili e lo spazio di conservazione rimane pulito e libero.

Indicatore di temperatura*

Per identificare la zona più fredda del frigorifero.

1. Controllare che sull'indicatore appaia chiaramente la scritta OK (vedere la figura).
2. Se la parola "OK" non compare, significa che il livello della temperatura è eccessivamente elevato: regolare la manopola della FUNZIONE FRIGORIFERO su una posizione più alta (più freddo) e attendere circa 10 ore per lasciare che la temperatura si stabilizzi.
3. Controllare nuovamente l'indicatore: se necessario, procedere con una nuova regolazione. Se si sono introdotte grandi quantità di alimenti o si è aperta frequentemente la porta del frigorifero, è normale che sull'indicatore non compaia OK. Attendere almeno 10 ore prima di regolare la manopola della FUNZIONE FRIGORIFERO su una posizione più alta.



* Disponibile solo su alcuni modelli

Utilizzo dell'apparecchio

Primo utilizzo

Prima di collegare l'apparecchio, lavare i compartimenti interni e gli accessori con acqua tiepida e bicarbonato.

L'apparecchio si avvia in modo automatico, una volta collegato alla rete di alimentazione.

Dopo avere avviato l'apparecchio, attendere almeno 4-6 ore prima di introdurre alimenti.

Quando l'apparecchio viene collegato all'alimentazione elettrica, il display si illumina e tutte le icone appaiono sul display per circa 1 secondo. Appaiono i valori predefiniti impostati in fabbrica per il comparto congelatore.

Comparto frigorifero e conservazione degli alimenti

Il comparto frigorifero consente la conservazione di alimenti freschi e bevande. Lo sbrinamento del comparto frigorifero è completamente automatico. La presenza periodica di goccioline d'acqua sulla parete posteriore interna del comparto evidenzia la fase di sbrinamento automatico. L'acqua di sbrinamento viene convogliata in un foro di scarico, quindi raccolta in un contenitore ove evapora.

Nota: la temperatura ambiente, la frequenza di apertura delle porte e la posizione dell'apparecchio possono influenzare le temperature interne dei due compartimenti. Impostare le temperature in funzione di questi fattori. In condizioni di forte umidità, nel comparto frigorifero e specialmente sui ripiani in vetro si può formare della condensa. In tal caso si consiglia di chiudere i contenitori con all'interno dei liquidi (esempio: pentole di brodo), confezionare gli alimenti ad elevato contenuto di umidità (esempio: verdure) e accendere la ventola, se presente. È possibile rimuovere i cassetti, i balconcini e i ripiani.

Ventilazione

La circolazione naturale dell'aria nel comparto frigorifero crea zone con temperature diverse. La zona più fredda è quella direttamente sopra il cassetto frutta e verdura e in corrispondenza della parete posteriore. La zona più calda è invece nella parte alta anteriore del comparto. Una ventilazione insufficiente provoca un aumento del consumo energetico e una riduzione delle prestazioni del frigorifero.

Come conservare alimenti e bevande freschi

Gli alimenti che emanano grandi quantità di etilene (mele, albicocche, pere, pesche, avocado, fichi, prugne, mirtilli, meloni, fagioli) o che sono sensibili a questo gas, come frutta, verdura e insalate, dovrebbero essere separati o avvolti per favorirne una conservazione più lunga; ad esempio, non conservare i pomodori insieme a cavoli o kiwi. Non disporre gli alimenti a distanza troppo ravvicinata, in modo da consentire una sufficiente circolazione dell'aria. Utilizzare contenitori di metallo, alluminio, vetro e plastica riciclabile e avvolgere gli alimenti con una pellicola trasparente. Se gli alimenti da conservare nel frigorifero occupano solo una parte dello spazio disponibile, si consiglia di utilizzare i ripiani sopra il cassetto frutta e verdura in quanto è la zona più fredda del comparto. Utilizzare sempre contenitori chiusi per i liquidi e per gli alimenti che potrebbero emettere odori o essere contaminati da odori o aromi. Per evitare la caduta delle bottiglie, usare l'apposito accessorio di tenuta (disponibile in alcuni modelli).

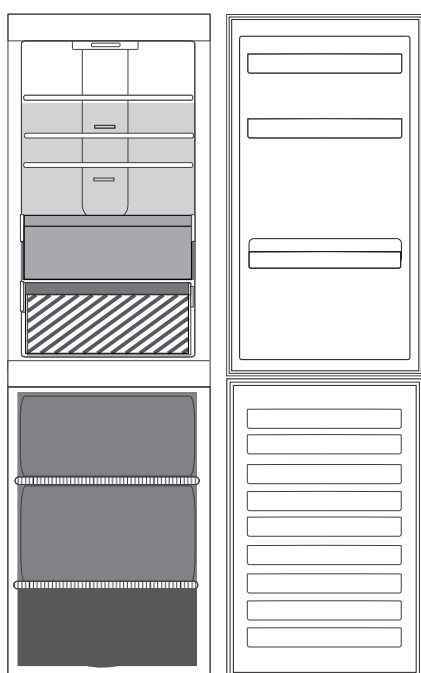

Legenda



ZONA TEMPERATA

Zona consigliata per conservare frutta tropicale, lattine, bevande, uova, salse, sottaceti, burro, conserve

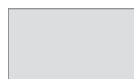

ZONA FREDDA

Consigliata per conservare formaggio, latte, latticini, piatti pronti, yogurt



CASSETTO FRUTTA E VERDURA



ZONA PIÙ FREDDA

Consigliata per la conservazione di affettati, dessert, pesce e carne

Comparto congelatore per alimenti surgelati

Il comparto congelatore consente di conservare gli alimenti surgelati (per il periodo indicato sulla confezione) e di congelare gli alimenti freschi. La quantità degli alimenti freschi che è possibile congelare in 24 ore è riportata sulla targhetta matricola. Sistemare gli alimenti freschi nella zona di congelamento del comparto congelatore, lasciando sufficiente spazio attorno alle confezioni per consentire la libera circolazione dell'aria. È consigliabile non ricongelare gli alimenti parzialmente scongelati. È importante avvolgere gli alimenti in modo da evitare l'ingresso di acqua, umidità o condensa.

Al fine di ottenere un volume maggiore, il comparto congelatore può essere utilizzato senza cassette congelatore. Assicurarsi che la porta si chiuda correttamente.

Cubetti di ghiaccio

Riempire d'acqua per 2/3 la vaschetta del ghiaccio e riporla nel comparto congelatore. In nessun caso utilizzare oggetti appuntiti o taglienti per rimuovere il ghiaccio.

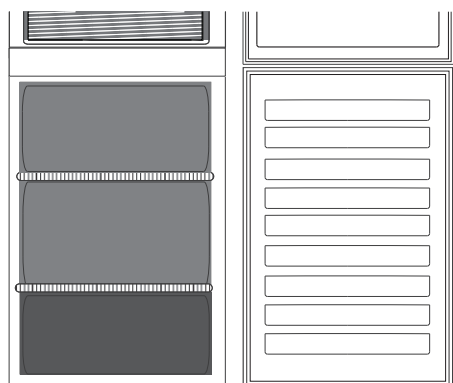

Legenda



CASSETTO ZONA CONGELAMENTO

(zona di massimo freddo)

Consigliata per il congelamento di alimenti freschi o già cotti.



CASSETTI CONGELATORE

Estrazione dei cassetti del congelatore

- Aprire la porta del congelatore.
- Sollevare il cassetto superiore facendo leva sugli angoli destro e sinistro (1).
- Rimuovere il cassetto (2).
- Per reinstallare il cassetto superiore, ripetere la procedura in ordine inverso.

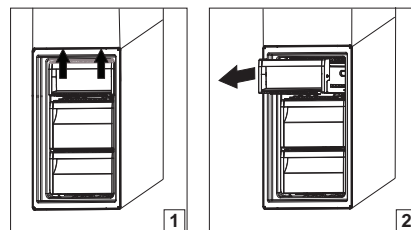

Suggerimenti per il congelamento e la conservazione di alimenti freschi

- Si consiglia di applicare un'etichetta con la data su tutti gli alimenti congelati. L'aggiunta di un'etichetta consente di identificare gli alimenti e di sapere entro quando utilizzarli prima che la loro qualità si deteriori. Non ricongelare alimenti scongelati.
- Avvolgere e sigillare l'alimento fresco da congelare in: fogli di alluminio, pellicola trasparente, imballi impermeabili di plastica, contenitori di polietilene con coperchi, contenitori da congelatore purché idonei per alimenti da congelare.
- Gli alimenti devono essere freschi, maturi e di prima scelta per poter ottenere alimenti congelati di alta qualità.
- Verdura e frutta fresca devono essere congelati appena raccolti per poter mantenere le proprietà nutritive, la consistenza, il colore e il sapore originali. Alcuni tipi di carne, in particolare la selvaggina, devono essere appesi prima del congelamento.
- Far raffreddare sempre i cibi caldi prima di riporli nel congelatore.
- Consumare quanto prima prodotti completamente o parzialmente scongelati. Non ricongelare gli alimenti, a meno che non siano stati cotti dopo lo scongelamento. Dopo la cottura, i cibi scongelati possono essere ricongelati.
- Non congelare bottiglie contenenti liquidi.

Alimenti congelati: consigli per gli acquisti

Al momento dell'acquisto di alimenti surgelati:

- Assicurarsi che la confezione sia integra, altrimenti l'alimento può essersi deteriorato. Se la confezione è gonfia o presenta delle macchie di umido, non è stata conservata nelle condizioni ottimali e può aver subito un inizio di scongelamento.
- Acquistare gli alimenti surgelati per ultimi e usare borse termiche per il trasporto.
- Una volta a casa, riporre subito gli alimenti congelati nel congelatore.
- Non ricongelare gli alimenti parzialmente scongelati. Consumarli entro 24 ore.
- Evitare o ridurre al minimo le variazioni di temperatura. Rispettare la data di scadenza riportata sulla confezione.
- Seguire sempre le istruzioni sull'imballo per la conservazione degli alimenti surgelati.

Tempi di conservazione degli alimenti congelati

| Prodotto | Durata di conservazione |
|---|-------------------------------|
| Burro o margarina | 6 mesi |
| Formaggio | 3 mesi |
| Pesce Frutti di mare | 2/3 mesi 1 mese |
| Frutta (esclusi gli agrumi) | 8-12 mesi |
| Gelati o sorbetti | 2/3 mesi |
| Carne Salami Arrosti (manzo-suino-agnello) Bistecche o braciole (manzo-agnello-suino) | 2 mesi 8/12 mesi 4 mesi |
| Latte fresco | 1-3 mesi |
| Pollame (pollo-tacchino) | 5-7 mesi |
| Verdure | 8-12 mesi |

Suoni funzionali

I segnali acustici provenienti dall'apparecchio sono normali perché il prodotto contiene una serie di ventole e motorini per regolare prestazioni che si attivano e disattivano in modo automatico.

Alcuni dei segnali acustici funzionali possono essere ridotti:

- Mettendo in bolla l'apparecchio e installandolo su una superficie piana.
- Separando ed evitando il contatto tra apparecchio e mobili.
- Controllando che i componenti interni siano posizionati correttamente.
- Controllando che bottiglie e contenitori non siano a contatto tra loro.

Ecco alcuni dei segnali acustici funzionali che possono essere emessi

1. Un sibilo alla prima accensione dell'apparecchio o dopo un lungo periodo di inutilizzo.
2. Un gorgoglio quando il liquido refrigerante penetra nei tubi.
3. Un suono tipo "BRRR" dovuto al funzionamento del compressore.
4. Un brusio quando si attivano la valvola dell'acqua o la ventola.



5. Un crepitio quando si avvia il compressore.



6. Il CLIC è dovuto al termostato che regola il funzionamento del compressore.

Tabella allarmi

| TIPO DI ALLARME | SEGNALE | CAUSA | SOLUZIONE |
|-------------------------|---|--|--|
| Allarme porta aperta. | Viene emesso il segnale acustico e la luce lampeggia. | La porta è rimasta aperta per più di 3 minuti. | Chiudere la porta. |
| Allarme di temperatura. | Viene emesso un allarme acustico e le due spie blu lampeggiano. | La temperatura nel comparto congelatore è troppo alta. Controllare la qualità degli alimenti e all'occorrenza gettarli. | Per silenziare il segnale acustico, aprire e chiudere la porta del frigorifero e ripristinare il normale funzionamento del prodotto. |
| | La temperatura nel comparto congelatore ha raggiunto un livello critico. È necessario gettare gli alimenti. | Per silenziare il segnale acustico, aprire e chiudere la porta del frigorifero e ripristinare il normale funzionamento del prodotto. | Per silenziare il segnale acustico, aprire e chiudere la porta del frigorifero e ripristinare il normale funzionamento del prodotto. |

Raccomandazioni in caso di non utilizzo dell'apparecchio

In caso di non utilizzo dell'apparecchio

Scollegare l'apparecchio dall'alimentazione elettrica, svuotarlo, sbrinarlo (se necessario) e pulirlo.

Mantenere leggermente socchiuse le porte tanto da far circolare l'aria all'interno dei comparti. In tal modo si evita la formazione di muffa e cattivi odori.

In caso di interruzioni di corrente

Tenere chiuse le porte, in tal modo gli alimenti rimarranno freddi il più a lungo possibile. Non ricongelare gli alimenti parzialmente scongelati. In caso di interruzione prolungata potrebbe attivarsi anche l'allarme black-out (nei prodotti con elettronica).

Pulizia e manutenzione

Prima di qualsiasi operazione di pulizia o manutenzione, staccare l'apparecchio dalla presa di alimentazione o scollegare l'alimentazione elettrica.

Mai utilizzare abrasivi. Non pulire i componenti del frigorifero con liquidi infiammabili.

Non utilizzare apparecchi di pulizia a vapore.

Non pulire i tasti e il display del pannello comandi con alcool o sostanze da esso derivate, ma sempre con un panno asciutto.

- ▶ Pulire periodicamente l'apparecchio utilizzando un panno ed una soluzione di acqua tiepida e detersivi neutri specifici per la pulizia interna del frigorifero.
- ▶ Gli accessori estraibili possono essere messi a bagno in acqua calda con sapone o detersivo per piatti. Sciacquarli e asciugarli con cura.
- ▶ Pulire l'esterno dell'apparecchio e la guarnizione delle porte con un panno umido e asciugare con un panno morbido.
- ▶ Il condensatore nella parte posteriore dell'apparecchio deve essere pulito regolarmente utilizzando un aspirapolvere.
- ▶ Se non altrimenti specificato, gli accessori dell'apparecchio non sono lavabili in lavastoviglie.



Importante:

- ▶ Non pulire i tasti e il display del pannello comandi con alcool o sostanze da esso derivate, ma sempre con un panno asciutto.
- ▶ I condotti del sistema di refrigerazione sono ubicati vicino alla vaschetta di sbrinamento ed è possibile che si scaldino. Pulirli periodicamente con un aspirapolvere.

Per garantire il deflusso costante e corretto dell'acqua di sbrinamento, pulire regolarmente l'interno del foro di scarico situato sulla parete posteriore del comparto frigorifero in prossimità del cassetto frutta e verdura, utilizzando l'utensile in dotazione*.

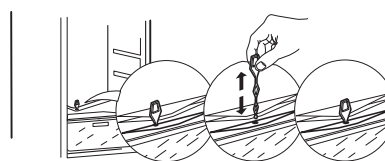

Risoluzione dei problemi

| Cosa fare se... | Possibili cause | Soluzioni |
|--|--|---|
| L'apparecchio non funziona. | Può essere presente un problema di alimentazione dell'apparecchio. | <ul style="list-style-type: none"> Controllare che il cavo dell'alimentazione sia inserito in una presa funzionante con la giusta tensione. Controllare i dispositivi di protezione e i fusibili dell'impianto elettrico domestico |
| Presenza di acqua nella vaschetta di sbrinamento. | È normale in zone a clima caldo e umido. La vaschetta potrebbe essere piena anche per metà. | <ul style="list-style-type: none"> Verificare che l'apparecchio sia posizionato in piano in modo da evitare che l'acqua fuoriesca. |
| I bordi dell'apparecchio che vengono a contatto con la guarnizione della porta risultano caldi al tatto. | Non si tratta di un difetto. È normale in zone a clima caldo e quando è in funzione il compressore. | |
| La luce non funziona. | Può essere necessario sostituire la luce. È possibile che l'apparecchio sia in modalità On/Standby. | <ul style="list-style-type: none"> Controllare che i dispositivi di protezione e fusibili dell'impianto elettrico domestico funzionino correttamente. Controllare che il cavo dell'alimentazione sia inserito in una presa funzionante con la giusta tensione Nel caso in cui i LED siano guasti, farli sostituire con altri dello stesso tipo richiedendoli al Servizio Assistenza o ai rivenditori autorizzati. |
| il motorino sembra azionarsi troppo spesso. | Il tempo di funzionamento del motore dipende da vari fattori: frequenza di apertura della porta, quantità di alimenti riposti, temperatura della stanza, impostazione dei controlli della temperatura. | <ul style="list-style-type: none"> Assicurarsi che i comandi dell'apparecchio siano impostati correttamente. Controllare che non siano state introdotte grandi quantità di alimenti nell'apparecchio. Controllare che la porta non venga aperta troppo spesso. Controllare che la porta sia chiusa correttamente. |
| La temperatura dell'apparecchio è troppo alta. | Le cause possono essere diverse (vedere "Soluzioni"). | <ul style="list-style-type: none"> Assicurarsi che il condensatore (retro dell'apparecchio) sia privo di polvere e lanugine. Assicurarsi che la porta si chiuda correttamente. Assicurarsi che le guarnizioni della porta siano installate correttamente. In presenza di un clima caldo o se la temperatura della stanza è elevata, è normale che il funzionamento del motore risulti prolungato. Se la porta dell'apparecchio è stata lasciata aperta per un certo periodo di tempo o se è stata riposta una grande quantità di alimenti, il motore resta in funzione più a lungo per raffreddare l'interno dell'apparecchio. |
| Le porte non si aprono e chiudono correttamente. | Le cause possono essere diverse (vedere "Soluzioni"). | <ul style="list-style-type: none"> Verificare che non vi siano confezioni di alimenti che bloccano la porta. Verificare che le parti interne o il dispositivo di produzione del ghiaccio automatico siano posizionati correttamente. Verificare che le guarnizioni delle porte non siano sporche o appiccicose. Verificare che l'apparecchio sia posizionato perfettamente in piano. |

Servizio Assistenza

PRIMA DI CONTATTARE IL SERVIZIO ASSISTENZA

1. Provare a risolvere da soli il problema seguendo le indicazioni della sezione **GUIDA ALLA RICERCA GUASTI**.
2. Spegner e riaccendere l'apparecchio per verificare se il problema persiste.

SE DOPO I SUDETTI CONTROLLI L'INCONVENIENTE PERMANE, CONTATTARE IL SERVIZIO ASSISTENZA PIÙ VICINO

Per ricevere assistenza, chiamare il numero riportato sul libretto di garanzia, oppure seguire le istruzioni disponibili sul sito web

www.hotpoint.eu

Prima di contattare il Servizio Assistenza, prepararsi a fornire:

- una breve descrizione del guasto;
- il tipo e il modello esatto dell'apparecchio;
- il codice di assistenza (è il numero che si trova dopo la parola Service sulla targhetta matricola). Il codice di assistenza è riportato anche sul libretto di garanzia;
- il proprio indirizzo completo;
- il proprio numero di telefono.

Qualora si renda necessaria una riparazione, rivolgersi a un Servizio Assistenza autorizzato (a garanzia dell'utilizzo di pezzi di ricambio originali e di una corretta riparazione).



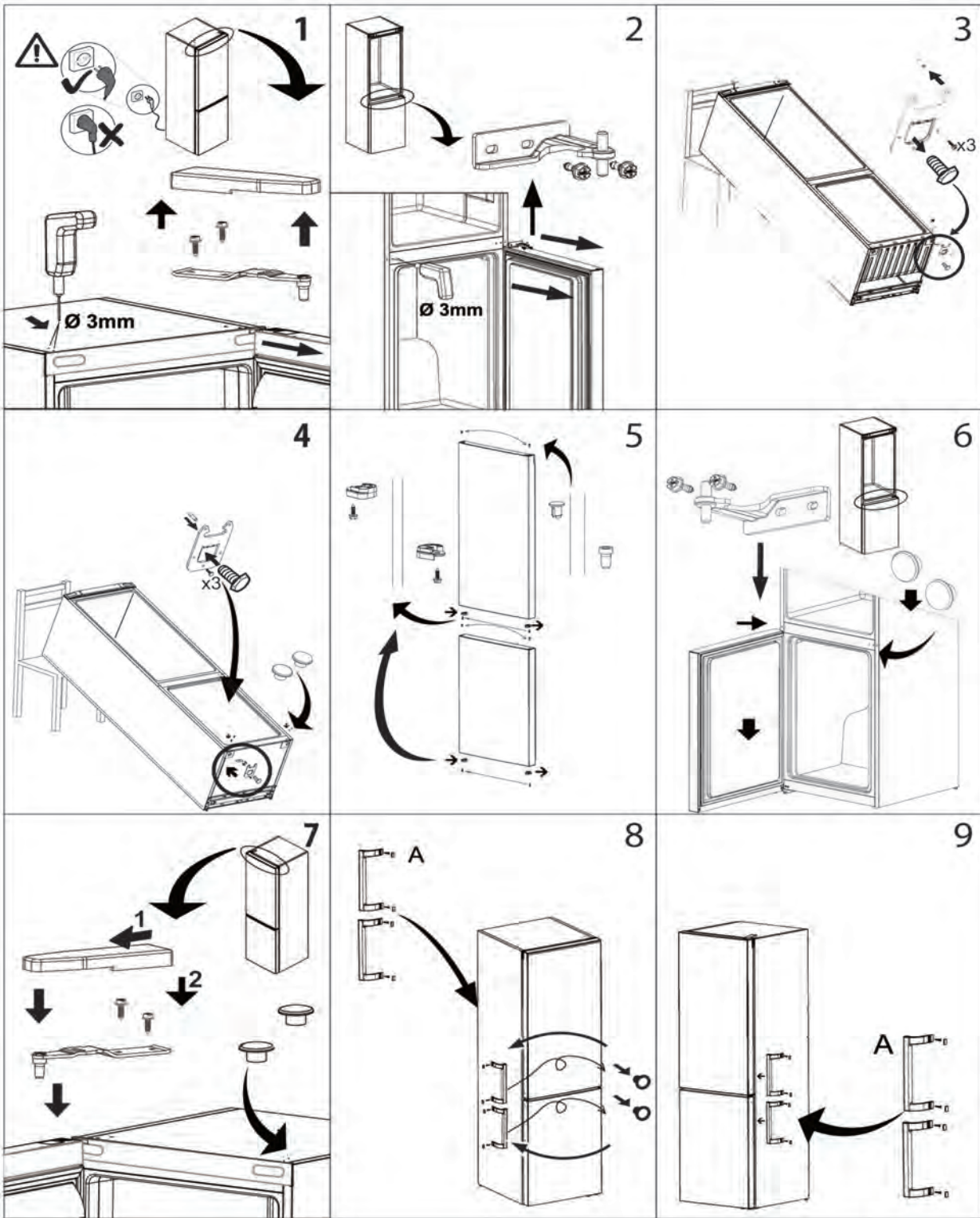

400011386124

Hotpoint

ARISTON