

DANK U WEL VOOR UW AANKOOP VAN EEN WHIRLPOOL PRODUCT

Voor verdere assistentie kunt u het apparaat registreren op www.whirlpool.eu/register



Lees de instructies aandachtig voordat u het apparaat gebruikt.

Voordat u de wasmachine in gebruik neemt, moeten de transportschroeven verwijderd worden. Kijk voor meer gedetailleerde instructies over het verwijderen ervan in de Installatiegids.

BEDIENINGSPANEEL

1. Aan/Uit-Toets
2. Programmakeuzetoets
3. Start/Pauze-toets
4. Temperatuuroets
5. Bonte FreshCare+-toets
6. Toets Alleen drogen/ Toetsvergrendeling
7. Toets Droogmodus
8. Display
9. Toets Startvertrager
10. Toets Centrifugeren

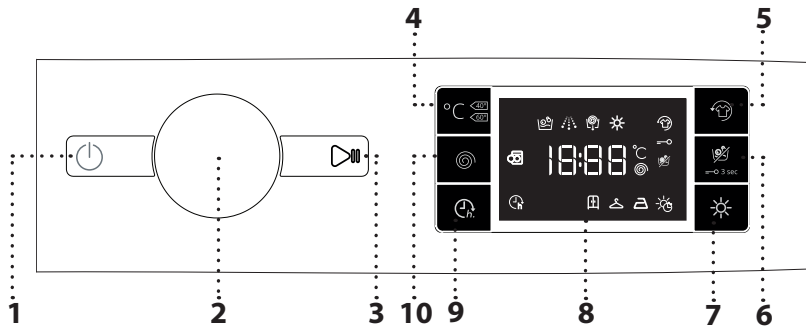

DISPLAYINDICATORS

- Wasfase**
- Geeft de wasfase van de cyclus aan
- Droogfase**
- FreshCare+** geactiveerd
- Toetsblokkering** geactiveerd
- Alleen drogen**
- Timer droogmodus**
- Automatische niveaus drogen**
- Startvertrager** geactiveerd
- Deur vergrendeld**

PROGRAMMATABEL

Max belading 7 Kg Stroomverbruik in uitgeschakelde modus is 0,5 W / in ingeschakelde modus 8,0 W.							Wasmiddel en nabehandelings-producten			Aanbevolen was-middel	
Programma	Beschikbare temperaturen	Max. centrifugeersnelheid (rpm)	Drogen	Max. lading voor wascyclus (kg)	Max. lading voor droogcyclus (kg)	Duur (Minuten)	Voorwas	Hoofdwass	Wasverzachter	Poederwasmiddel	Vloeibaar wasmiddel
							1	2	3		
GEMENGDE WAS	- 40°C	1000	<input checked="" type="checkbox"/>	4,5	4,5	TDe duur van het programma wordt op het display weergegeven.	-	<input checked="" type="checkbox"/>	<input type="checkbox"/>	-	<input checked="" type="checkbox"/>
KATOEN (2)	- 60°C	1400	<input checked="" type="checkbox"/>	7	5		-	<input checked="" type="checkbox"/>	<input type="checkbox"/>	<input checked="" type="checkbox"/>	<input checked="" type="checkbox"/>
SYNTHETISCH (3)	- 60°C	1200	<input checked="" type="checkbox"/>	4,5	4,5		-	<input checked="" type="checkbox"/>	<input type="checkbox"/>	<input checked="" type="checkbox"/>	<input checked="" type="checkbox"/>
SNEL 30'	- 30°C	800	-	3,5	-		-	<input checked="" type="checkbox"/>	<input type="checkbox"/>	-	<input checked="" type="checkbox"/>
SPORT	- 40°C	600	<input checked="" type="checkbox"/>	4	4		-	<input checked="" type="checkbox"/>	<input type="checkbox"/>	-	<input checked="" type="checkbox"/>
WAS & DROOG 45'	30°C	1400	<input checked="" type="checkbox"/>	1	1		-	<input checked="" type="checkbox"/>	<input type="checkbox"/>	-	<input checked="" type="checkbox"/>
WAS & DROOG 90'	30°C	1200	<input checked="" type="checkbox"/>	2	2		-	<input checked="" type="checkbox"/>	<input type="checkbox"/>	-	<input checked="" type="checkbox"/>
CENTRIFUGE & WATERAFVOER *	-	1400	<input checked="" type="checkbox"/>	7	5		-	-	-	-	-
SPOELEN & CENTRIFUGE	-	1400	<input checked="" type="checkbox"/>	7	5		-	-	<input type="checkbox"/>	-	-
WITTE WAS	- 90°C	1400	<input checked="" type="checkbox"/>	7	5		<input checked="" type="checkbox"/> (90°)	<input checked="" type="checkbox"/>	<input type="checkbox"/>	<input checked="" type="checkbox"/>	<input checked="" type="checkbox"/>
ECO KATOEN	- 60°C	1400	<input checked="" type="checkbox"/>	7	5		-	<input checked="" type="checkbox"/>	<input type="checkbox"/>	<input checked="" type="checkbox"/>	<input checked="" type="checkbox"/>
WOL	- 40°C	800	<input checked="" type="checkbox"/>	2	2		-	<input checked="" type="checkbox"/>	<input type="checkbox"/>	-	<input checked="" type="checkbox"/>
FIJNE WAS	- 30°C	0	<input checked="" type="checkbox"/>	1	1		-	<input checked="" type="checkbox"/>	<input type="checkbox"/>	-	<input checked="" type="checkbox"/>
COLOURS 15°	15°C	1000	<input checked="" type="checkbox"/>	4,5	4,5		-	<input checked="" type="checkbox"/>	<input type="checkbox"/>	-	<input checked="" type="checkbox"/>

● Dosering nodig ○ Dosering optioneel

Het is aan te raden om voor wasprogramma's met temperaturen boven 50°C poederwasmiddel in plaats van vloeibaar wasmiddel te gebruiken, en de aanwijzingen op de verpakking van het wasmiddel op te volgen.

Voor alle Testinstellingen

- 1) Het programma testen in overeenstemming met de norm EN 50229 (Wassen): kies het programma op een temperatuur van 60°C.
- 2) Lang katoenprogramma: stel het programma in op een temperatuur van 40°C.
- 3) Programma syntetisch lang: stel het programma in op , met een temperatuur van 40°C.

Het programma testen in overeenstemming met de norm EN 50229 (Drogen): selecteer het wasprogramma en stel het droogniveau in voor beide ladingen. De eerste keer moet het drogen worden uitgevoerd met de nominale lading.

* Selecteer het programma en stel de centrifugeersnelheid in op "0" om alleen te legen.

De cyclusduur die op het display of in de handleiding staat aangegeven is een geschatte tijd die wordt berekend voor standaard condities. De werkelijke cyclustijd kan afwijken vanwege een aantal verschillende factoren, zoals de temperatuur en druk van het toevoerwater, de omgevingstemperatuur, hoeveelheid wasmiddel, afmeting en soort waslading, het evenwicht van de lading en eventuele extra geselecteerde functies.

6th Sense - de sensortecnologie past het water- en energieverbruik en de programmaduur aan uw was aan.

PRODUCTBESCHRIJVING

1. Werkblad
2. Wasmiddeldoseerbakje
3. Bedieningspaneel
4. Deurknop
5. Deur
6. Waterfilter - achter plint
7. Verstelbare pootjes (4)

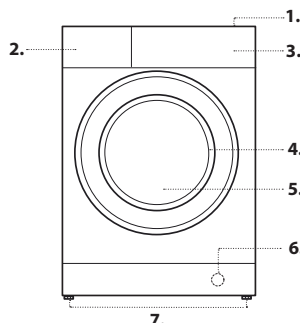

WASMIDDELDOSEERBAKJE

- Vak 1: Voorwasmiddel (poeder)**
 - Vak 2: Wasmiddel voor hoofdwass (poeder of vloeibaar)**
 - Vak 3: Wasversterkers (wasverzachter, enz.)**
- De wasverzachter mag het opschrift 'MAX' niet overschrijden.
! Gebruik waspoeder voor witte katoenen was, voor de voorwas en voor het wassen op temperaturen van meer dan 60°C.
! Volg de aanwijzingen op de wasmiddelveerpakking.

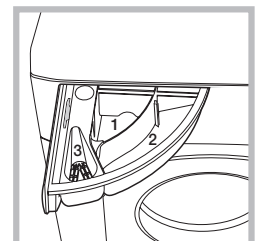

PROGRAMMA 'S

Om het juiste programma voor uw soort wasgoed te kiezen, altijd de instructies op de waslabels van het wasgoed in acht nemen. De waarde gegeven in het symbool met de wasmachine is de maximumtemperatuur die mogelijk is om dit kledingstuk te wassen.



Gemengde Was

voor het wassen van licht tot normaal vervuilde veerkrachtige kleding van katoen, linnen, synthetische weefsels en gemengde weefsels.

Katoen

voor het wassen van normaal tot zwaar vervuilde handdoeken, ondergoed, tafel- en bedlinnen enz. van veerkrachtig katoen en linnen.

Synthetisch

voor het wassen van normaal vervuilde kleding van synthetische weefsels (zoals polyester, polyacryl, viscose, enz.) of katoen/synthetische weefsels.

Snel 30'

voor het snel wassen van licht vervuilde kleding: deze cyclus duurt maar 30 minuten, en bespaart tijd en energie. Maximum lading 3,5 kg.

Sport

Voor licht bevulde sportkleding (joggingpakken, shorts, enz.). Voor de beste resultaten, raden we aan de maximale belading aangegeven in de "PROGRAMMATABEL" niet te overschrijden. We raden aan vloeibaar wasmiddel te gebruiken en de hoeveelheid voor een halve lading in te brengen.

Was & Droog 45'

voor het snel wassen en drogen van licht vervuilde katoen en synthetische kleding. Met deze cyclus wordt een waslading tot 1 kg in maar 45 minuten gewassen.

Was & Droog 90'

voor het snel wassen en drogen van katoen en synthetische kleding. Met deze cyclus wordt een waslading tot 2 kg in maar 90 minuten gewassen.

Centrifuge & Waterafvoer

centrifugeert de waslading en leegt daarna het water. Voor veerkrachtige kleding.

Spoelen & Centrifuge

spoelt en centrifugeert daarna. Voor veerkrachtige kleding.

Witte Was

Normaal tot sterk vervuilde en stevige katoenen en linnen was, zoals handdoeken, ondergoed, tafellakens enz. Alleen wanneer de temperatuur ingesteld is op 90°C voorziet de cyclus een voorwas vooraleer de hoofdwash te starten. In dat geval wordt aanbevolen het wasmiddel zowel tijdens de voorwas als tijdens de hoofdwash toe te voegen.

Eco Katoen

voor het wassen van normaal vervuilde kleding. Bij 40°C en 60°C is dit het standaard katoenprogramma en het meest doeltreffend wat betreft water- en energieverbruik.

Wol

Alle kledingstukken in wol kunnen gewassen worden met het programma "Wol", zelfs degenen met het label "alleen handwas". Voor de beste resultaten, gebruik aangewezen wasmiddelen en overschrijdt het max. aantal kg was niet in de trommel.

Fijne Was

voor het wassen van bijzonder fijne kleding. Bij voorkeur voor het wassen de kleding binnenstebuiten doen.

Colours 15°

Deze cyclus helpt de kleuren te beschermen door te wassen in koud water (15°C) en verbruikt minder energie om het water te verwarmen, terwijl toch bevredigende resultaten verkregen worden. Geschikt voor licht bevulde stoffen zonder vlekken. Deze cyclus biedt wasresultaten vergelijkbaar met gemengde was op 40°C aan slechts 15°C.

Indicator deur vergrendeld

als het symbool uit is, is de deur vergrendeld. Om schade te voorkomen, wacht tot het symbool aangaat voordat u de deur opent. Om de deur te openen terwijl een cyclus bezig is, drukt u op de toets "Start/Pauze"; als het symbool brandt, kan de deur worden geopend.

EERSTE GEBRUIK

Na de installatie en voor u de wasautomaat in gebruik neemt, dient u een wascyclus uit te voeren met wasmiddel maar zonder wasgoed, op het programma (60°).

DAGELIJKS GEBRUIK

Bereid het wasgoed voor volgens de aanbevelingen in het deel 'TIPS EN ADVIEZEN'.

- Druk op de ON/OFF-toets; het controlelampje van de "Start/Pauze"-toets wordt groen en knippert langzaam.

- Open de deur. Laad het wasgoed in en zorg ervoor nooit de laadhoeveelheid te overschrijden die staat aangegeven in de programmatabel.

- Trek het bakje naar buiten en doe het wasmiddel in de speciale bakjes, zoals aangegeven in het deel 'WASMIDDELLADE'.

- Sluit de deur.

- Kies met de PROGRAMMAKNOP het gewenste programma; hiermee zijn een temperatuur en een centrifugesnelheid verbonden die gewijzigd kunnen worden. Op het display verschijnt de duur van de cyclus.

- De machine geeft automatisch de standaardwaarden voor temperatuur en centrifugesnelheid voor de geselecteerde cyclus weer, of de meest recent gebruikte instellingen als ze compatibel zijn met de geselecteerde cyclus.

- Selecteer desgewenst de droogcyclus.

- Selecteer de gewenste opties.

- Druk op de "Start/Pauze"-toets om de wascyclus te starten; het relatieve indicatielampje gaat continu branden en de deur wordt vergrendeld (symbool uit).

EEN LOPEND PROGRAMMA ONDERBREKEN

Om de wascyclus te pauzeren, drukt u nogmaals op de "Start/Pauze"-toets; het indicatielampje knippert. Als het symbool brandt, kan de deur worden geopend. Om de wascyclus te starten vanaf het punt waarop deze werd onderbroken, drukt u nogmaals op de "Start/Pauze"-toets.

OPEN DE DEUR ALS DAT NODIG IS

Zodra een cyclus begint, wordt het symbool uitgeschakeld om aan te geven dat de deur niet kan worden geopend. Terwijl een wascyclus loopt, blijft de deur op slot. Om de deur te openen terwijl een cyclus aan de gang is, bijvoorbeeld om kleding toe te voegen of te verwijderen, drukt u op de "Start/Pauze"-toets om de cyclus te pauzeren; het indicatielampje knippert. Als het symbool brandt, kan de deur worden geopend. Druk nogmaals op de "Start/Pauze"-toets om de cyclus voort te zetten.

WIJZIGEN VAN EEN WASPROGRAMMA TERWIJL HET BEZIG IS

Om een wascyclus te wijzigen terwijl deze bezig is, pauzeert u de wasmachine met de "Start/Pauze"-toets (het relatieve indicatielampje knippert), selecteert u vervolgens de gewenste cyclus en drukt u nogmaals op de "Start/Pauze"-toets.

! Om een reeds begonnen cyclus te annuleren, houdt u de ON/OFF-toets ingedrukt. De cyclus wordt gestopt en de machine wordt uitgeschakeld.

PROGRAMMA-EINDE

Dit wordt aangegeven door het woord "END" op het display; wanneer het symbool aangaat, kan de deur worden geopend. Open de deur, laad het wasgoed uit en schakel de machine uit. Als u niet op de ON/OFF-toets drukt, wordt de wasmachine na ongeveer een half uur automatisch uitgeschakeld. Draai de waterkraan dicht, open de deur en maak de wasmachine leeg. Laat de deur op een kier staan om de trommel te laten drogen.

OPTIES

! Als de geselecteerde optie niet compatibel is met de programma-instelling, zal dit gebrek aan compatibiliteit aangegeven worden door een zoemer en zal het relatieve lampje knipperen.

! Als de geselecteerde optie niet compatibel is met een andere eerder ingestelde optie, zal alleen de meest recente selectie actief blijven.

FreshCare+

Deze optie vergroot de wasprestaties door stoom te genereren wat de verspreiding van vieze geuren in de machine voorkomt. Na de stoomfase zal de wasmachine de trommel langzaam laten draaien. De optie FreshCare+ start na het einde van de cyclus en duurt maximaal 6 uren. De functie kan op elk moment onderbroken worden door te drukken op een willekeurige toets van het bedieningspaneel of door de knop te draaien. Wacht ongeveer 5 minuten vooraleer de deur te openen.

Start selectie

Voor het instellen van het gekozen tijdstip voor het starten op een later tijdstip de toets indrukken, om de gewenste uitsteltijd in te stellen.

Wanneer deze functie wordt ingeschakeld gaat het  symbool op het display branden. Om de uitgestelde start te annuleren opnieuw de toets indrukken totdat de waarde "0" op het display wordt weergegeven.

Temperatuur

Elk programma heeft zijn eigen temperatuur. Als u die temperatuur wilt veranderen, druk op de toets "Temperatuur" . De waarde verschijnt op de display.

Centrifugeren

Elk programma heeft zijn eigen centrifugesnelheid. Als u die snelheid wilt veranderen, druk op de toets "Centrifuge" . De waarde verschijnt op de display.

Het drogen instellen

De eerste keer dat u op de toets  drukt zal het apparaat automatisch het maximale droogniveau selecteren dat past bij het geselecteerde programma. Elke volgende keer dat u op de toets drukt zal het niveau dalen, waarna ook de droogtijd, totdat het zal worden uitgesloten, aangegeven door "OFF".

Het is mogelijk het drogen in te stellen:

A - Aan de hand van het gewenste droogniveau:

Kast : geschikt voor wasgoed dat direct in de kast kan worden gelegd, zonder te worden gestreken.

Hanger : ideaal voor die kledingstukken die geen volledige droging nodig hebben.

Strijk : geschikt voor wasgoed dat naderhand moet worden gestreken.

De overgebleven vochtigheid zal de vouwen verzachten en het verwijderen ervan gemakkelijk.

B - Op tijdsbasis: van **210** tot **30** minuten.



Als in een uitzonderlijk geval de lading wasgoed voor wassen en drogen meer is dan het toegestane maximum (zie Programmatabel), dan voert u eerst het wassen uit. Aan het einde hiervan verdeelt u de lading en laadt u één gedeelte in de trommel. Volg nu de aanwijzingen voor het uitvoeren van "Alleen drogen". Herhaal deze handelingen met de rest van de lading. Aan het einde van de droogcyclus wordt altijd een afkoeltijd ingezet.

Alleen drogen

Druk op de toets  als u het wasgoed alleen wilt drogen.

Nadat u het gewenste programma heeft geselecteerd, dat compatibel is met het te behandelen wasgoed, kunt u op de toets  drukken. Hiermee sluit u de wasfase uit en wordt de droogcyclus gestart met de maximaal voorziene droogtegraad die bij het gekozen programma kan worden uitgevoerd. Het is mogelijk de droogtegraad of de droogtijd te wijzigen door op de toets drogen  te drukken.

TOETSBLOKKERING

voor het vergrendelen van het bedieningspaneel de toets  ongeveer 3 seconden ingedrukt houden, het symbool  op het display brandt, om aan te geven dat het controlepaneel is vergrendeld (met uitzondering van de -toets). Dit voorkomt onbedoelde wijzigingen aan programma's, vooral met kinderen bij de machine.

Wanneer er een poging wordt gedaan om het bedieningspaneel te gebruiken gaat het symbool  op het display knipperen.

Voor het ontgrendelen van het bedieningspaneel de toets  ongeveer 3 seconden ingedrukt houden.

HINTS EN TIPS

Sorteer het wasgoed op

Soort stof/waslabel (katoen, gemengde vezels, synthetische stoffen, wol, handwas artikelen). Kleur (gekleurde en witte artikelen scheiden, nieuwe gekleurde artikelen apart wassen). Fijne was (kleine artikelen – zoals panty's en artikelen met haken – zoals bh's – in een kledingzak of kussensloop met rits wassen).

MAAK ALLE ZAKKEN LEEG

Voorwerpen als munten of aanstekers kunnen uw wasgoed en de trommel beschadigen.

ONDERHOUD EN REINIGING

Schakel de machine uit en koppel hem los van het elektriciteitsnet voor alle reinigings- en onderhoudswerkzaamheden. Gebruik geen brandbare vloeistoffen voor het reinigen van de wasautomaat.

Water en elektrische stroom afsluiten

Draai de waterkraan na elke gebruik dicht. Hiermee beperkt u slijtage van de waterinstallatie van de wasmachine en voorkomt u lekkage.

Sluit altijd eerst de stroom af voordat u de wasmachine gaat schoonmaken en gedurende onderhoudswerkzaamheden.

De wasautomaat schoonmaken

De buitenkant en de rubberen onderdelen kunnen met een spons en een lauw sopje worden schoongemaakt. Gebruik nooit schuurmiddelen of oplosmiddelen.

De wasmiddellade schoonmaken

Maak de lade onder stromend water schoon; deze reiniging moet regelmatig worden uitgevoerd.

De deur en de trommel verzorgen

Laat de deur altijd op een kier staan om nare luchtjes te vermijden.

De pomp reinigen

De wasautomaat is voorzien van een zelfreinigende pomp en hoeft dus niet te worden onderhouden. Het kan echter gebeuren dat kleine voorwerpen (muntjes, knopen) in het voorvakje dat de pomp beschermt en zich aan de onderkant ervan bevindt, terecht komen. ! Verzekert u zich ervan dat de wascyclus klaar is en trek de stekker uit het stopcontact.

Toegang tot het voorvakje:

1. draai het deksel van de afvoerpomp los door hem linksom te draaien: het is normaal dat er een beetje water wegstroomt;
2. maak de binnenkant goed schoon;
3. schroef het deksel er weer op;

De watertoevoerslang controleren

Controleer minstens een keer per jaar de slang van de watertoevoer. De slang moet worden vervangen als er scheuren of barsten te zien zijn: gedurende het wassen kan de hoge waterdruk onverwachts breuken veroorzaken.

! Gebruik nooit tweedehands slangen.

BALANCEERSYSTEEM VAN DE LADING

Om overmatige trillingen te vermijden verdeelt de automaat de lading voor het centrifugeren op een gelijkmatige manier. Dit gebeurt door de trommel te laten draaien op een snelheid die iets hoger ligt dan de wassnelheid. Als na herhaaldelijke pogingen de lading nog steeds niet goed is gebalanceerd, zal de wasautomaat de centrifuge op een lagere snelheid uitvoeren dan die voorzien was. Als de lading zeer uit balans is zal de wasautomaat een verdeling uitvoeren in plaats van een centrifuge. Teneinde een betere distributie van de waslading en een juiste balancering te bereiken raden wij u aan kleine en grote kledingstukken te mengen.

TRANSPORT EN BEHANDELING



De wasmachine nooit optillen door het aan het werkblad vast te houden.

Trek de stekker uit het stopcontact en sluit de waterkraan. Controleer of de deur van de wasmachine en het wasmiddelbakje goed dicht zitten. Koppel de toevoerslang los van de waterkraan en verwijder de afvoerslang van uw aftappunt. Verwijder al het restwater uit de slangen, en zet ze zo vast dat ze niet beschadigd kunnen raken tijdens het vervoer. De transportschroeven opnieuw vastzetten. Volg de instructies voor het verwijderen van de transportschroeven in de INSTALLATIEGIDS in omgekeerde volgorde.

PROBLEEMOPLOSSING

De wasmachine kan soms om bepaalde redenen niet goed werken. Vooral eer de Klantendienst te contacteren, wordt aanbevolen te controleren of het probleem makkelijk opgelost kan worden aan de hand van de volgende lijst.

Storingen	Mogelijke oorzaken / Oplossingen
De wasmachine gaat niet aan.	De stekker zit niet in het stopcontact of niet ver genoeg om contact te maken.
	Het hele huis zit zonder stroom.
De wascyclus start niet.	De deur zit niet goed dicht.
	De ON/OFF-toets  is niet ingedrukt.
	De START/PAUSE-toets  is niet ingedrukt.
	De waterkraan is niet opengedraaid. De uitgestelde start is ingesteld.
De wasmachine ontvangt geen water (Op het display knippert de tekst 'H2O').	De watertoevoerslang is niet aangesloten op de kraan.
	De slang is gebogen.
	De waterkraan is niet opengedraaid.
	Het hele huis zit zonder water.
	Er is onvoldoende druk. De START/PAUSE-toets  is niet ingedrukt.
De wasmachine blijft water aan- en afvoeren.	De afvoerslang is niet op 65 tot 100 cm afstand van de grond af geïnstalleerd.
	Het uiteinde van de afvoerslang ligt onder water.
	De afvoer in de muur heeft geen ontluftung. Als na deze controles het probleem niet is opgelost, moet u de waterkraan dichtdraaien, de wasautomaat uitzetten en de klantenservice inschakelen. Als u op een van de hoogste verdiepingen van een flatgebouw woont, kan zich een hevelingsprobleem voordoen, waarbij de wasautomaat voortdurend water aan- en afvoert. Om deze storing te verhelpen zijn er in de handel speciale beluchters te koop.
De wasmachine voert het water niet af of centrifugeert niet.	Het programma voorziet geen afvoer: bij enkele programma's moet dit met de hand worden gestart.
	De afvoerslang is gebogen.
	De afvoerleiding is verstopt.
De machine trilt erg tijdens het centrifugeren.	De trommel is bij het installeren niet goed gedeblokkeerd.
	De wasautomaat staat niet goed recht.
	De wasautomaat staat te krap tussen meubels en muur.
De wasautomaat lekt.	De watertoevoerslang is niet goed aangeschroefd.
	De wasmiddellade is verstopt.
	De afvoerslang is niet goed aangesloten.
De controlelampjes van de 'Opties' en het controlelampje START/PAUSE  gaan snel knipperen en op het display verschijnt een storingscode (bv.: F-01, F-..).	Doe de wasautomaat uit en haal de stekker uit het stopcontact. Wacht circa 1 minuut en doe hem daarna weer aan. Als de storing aanhoudt, dient u de klantenservice in te schakelen.
Er ontstaat teveel schuim.	Het wasmiddel is niet bedoeld voor wasautomaten (er moet 'voor wasautomaat', 'handwas en machinewas', of dergelijke op staan).
	U heeft teveel wasmiddel gebruikt.
De wasmachine droogt niet.	De stekker is niet in het stopcontact of niet ver genoeg ingestoken om contact te maken.
	Er is geen stroom.
	De deur is niet goed dicht.
	Uitgestelde start is ingesteld. De DROOG toets staat op OFF.

DEMO MODE: om de functie uit te schakelen, zet de wasmachine UIT. Hou de knop "START/PAUSE"  ingedrukt en druk binnen de 5 seconden ook op de knop ON/OFF . Hou beide knoppen gedurende 2 seconden ingedrukt.



U kunt de Veiligheidsinstructies, de Handleiding, de Productfiche en de Energiegegevens downloaden:

- Op onze website docs.whirlpool.eu
- Gebruik makend van de QR-code
- Contacteer andere onze **Consumentenservice** (het telefoonnummer staat in het garantieboekje). Wanneer u contact neemt met de Klantenservice, gelieve de codes te vermelden die op het identificatieplaatje van het apparaat staan.

