

Whirlpool

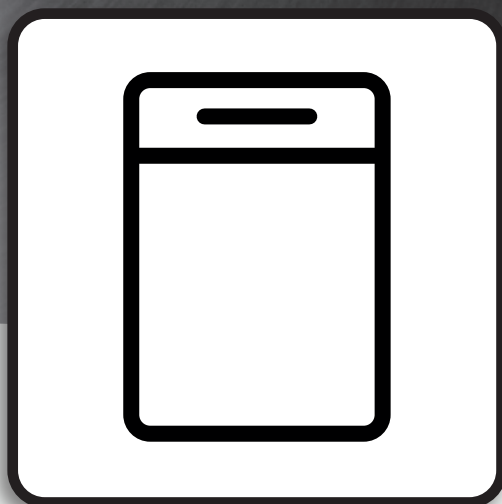

NÁVOD K POUŽITÍ
HASZNÁLATI UTASÍTÁS
INSTRUCȚIUNI DE UTILIZARE
NÁVOD NA POUŽÍVANIE

CS	NÁVOD K POUŽITÍ.....	3
HU	HASZNÁLATIUTASÍTÁS.....	16
RO	INSTRUCȚIUNI DE UTILIZARE.....	29
SK	NÁVOD NA POUŽÍVANIE.....	42



DĚKUJEME VÁM ZA NÁKUP VÝROBKU ZNAČKY WHIRLPOOL.

Pro získání komplexnější asistence a podpory zaregistrujte prosím svůj výrobek na webových stránkách:
www.whirlpool.eu/register



Před použitím spotřebiče si pečlivě přečtěte Bezpečnostní pokyny.

Ovládací panel se u této myčky aktivuje stiskem tlačítka „ON/OFF“ (ZAPNOUT/VYPNOUT).

Pokud není spuštěn žádný cyklus, ovládací panel se z důvodu úspory energie po 10 minutách automaticky deaktivuje.

POPIS SPOTŘEBIČE

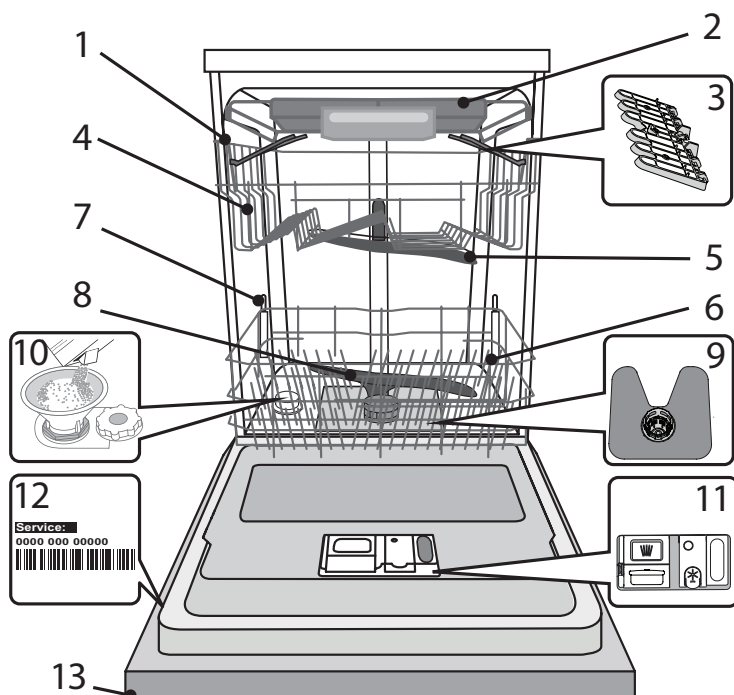

1. Horní koš
2. Příborová zásuvka
3. Sklopné klapky
4. Výškové nastavení horního koše
5. Horní ostříkovací rameno
6. Dolní koš
7. Podpora funkce intenzivního mytí „Power Clean®“
8. Spodní ostříkovací rameno
9. Sestava filtru
10. Zásobník na sůl
11. Dávkače mycího prostředku a leštidla
12. Typový štítek
13. Ovládací panel

OVLÁDACÍ PANEĽ



1. Tlačítko „ON-OFF“ (ZAPNOUT/VYPNOUT)
2. 6 tlačítek pro přímý přístup k oblíbeným MYCÍM PROGRAMŮM
3. Tlačítko „CYKLUS EXTRA“ Přístup k ostatním mycím programům
4. Tlačítko „INFO“ Poskytuje informace pro zvolený mycí program
5. DISPLEJ – zóna ukazatelů
6. DISPLEJ – zóna informací
7. Tlačítko „PŘEDCHOZÍ“ pro možnosti/nastavení
8. Tlačítko „OK“ Výběr/změna možností a nastavení
9. Tlačítko „DALŠÍ“ pro možnosti/nastavení
10. Tlačítko START (SPUSTIT)

DISPLEJ – UKAZATELE

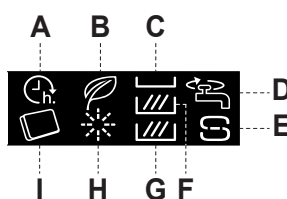

- A. „ODLOŽENÝ START“
- B. ECO
- C. „MULTIZONE“ – Zásuvka na příbory
- D. UZAVŘENÝ VODOVODNÍ KOHOUTEK
- E. NASYPTE SŮL
- F. „MULTIZONE“ – Horní koš
- G. „MULTIZONE“ – Spodní koš
- H. NALIJTE LESK
- I. TABLETKA

1. Stlačením a zatažením páčky na víčku otevřete zásobník **B**.
2. Opatrně nalijte leštidlo až po maximální hodnotu (110 ml) vyznačenou ryskou na hrdle zásobníku **A** – zabraňte jeho přelití. Pokud dojde k rozlití, setřete tekutinu okamžitě suchým hadrem.
3. Stiskněte víčko, dokud se s cvaknutím nezavře.
4. Úkon potvrďte stiskem tlačítka „OK“.

NIKDY nelijte leštidlo přímo do myčky.

Nastavení množství leštidla

(není nutné, pokud používáte tablety/kapsle)

Dávkování leštidla je možné upravit podle použitého mycího prostředku. Čím je hodnota nastavení nižší, tím méně leštidla program použije. Tovární nastavení je úroveň 5.

Pro provádění změn viz pokyny v části „NASTAVENÍ/NABÍDKA“.

7. Kontrola otevření přívodu vody

ODŠR. VENT. VODY

ODŠROBUJTE
OK = HOTOVÉ

VENTIL VODY
OK = HOTOVÉ



Zkontrolujte, zda je vodovodní kohoutek otevřený. Pokud je zavřený, otevřete jej a potvrďte stiskem tlačítka .

8. První spuštění programu

PRVNÍ CYKLUS MYTÍ

Před obvyklým použitím spotřebiče se doporučuje nejdříve spustit program Intensive za účelem jeho kalibrace.

NASTARTUJTE
OK = HOTOVÉ

INTENZ. CYKLUS
OK = HOTOVÉ

Vložte mycí prostředek do komory zásobníku **D** (viz níže) a poté stiskněte tlačítko „OK“.

BEZ NÁDOBÍ
OK = HOTOVÉ

Intenzivní mycí program bude zvolen automaticky. Stiskněte tlačítko „START“  a do 4 sekund uzavřete dvířka spotřebiče.

PRO ZAKONČENÍ
OK = HOTOVÉ

INSTALACI
OK=HOTOVÉ

Automatický kalibrační proces může první cyklus prodloužit až o 20 minut.

Po dokončení tohoto procesu je spotřebič připraven k běžnému použití.

PŘIDÁNÍ MYCÍHO PROSTŘEDKU

Použití čisticího prostředku, který není určený pro myčky nádobí, může způsobit nesprávný chod nebo poškození spotřebiče.

Pro dosažení optimálních výsledků je třeba používat mycí prostředek, leštidlo a sůl.

Doporučujeme používat mycí prostředky bez obsahu fosfátů a chlóru, neboť tyto látky jsou škodlivé pro životní prostředí.

Dobré výsledky mytí závisí rovněž na použití správného množství mycího prostředku.

Překračování předepsaného množství nevede k účinnějšímu mytí a zároveň zvyšuje znečištění životního prostředí.

Množství mycího prostředku lze přizpůsobit míře zašpinění nádobí. Je-li nádobí běžně zašpiněné, dávkujte přibližně 35 g (práškového mycího prostředku) nebo 35 ml (tekutého mycího prostředku)

a k tomu jednu čajovou lžičku mycího prostředku přímo do prostoru myčky. Používáte-li tablety, pak postačí jedna.

Je-li nádobí znečištěno pouze lehce nebo bylo-li před umístěním do myčky opláchnuto, snižte přiměřeně dávkování mycího prostředku (minimální množství 25 g/ml) a vynechte použití prášku/gelu dávkovaného přímo do prostoru myčky.

Pro otevření zásobníku na mycí prostředek stiskněte tlačítko **C**. Mycí prostředek dávkujte výhradně do suchého zásobníku **D**. Prostředek pro předmytí dávkujte přímo do prostoru myčky.

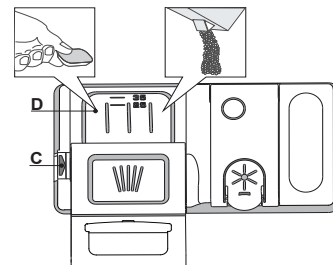

1. Při dávkování mycího prostředku se řiďte předchozími pokyny, abyste odměřili správné množství. Uvnitř zásobníku **D** se nacházejí značky, které pomohou při dávkování mycího prostředku.
2. Odstraňte zbytky mycího prostředku z okraje zásobníku a pak jej zavřete tak, aby bylo slyšet cvaknutí.
3. Zatažením nahoru zavřete víčko zásobníku mycího prostředku, dokud zavírací prvek nezapadne na své místo.

Zásobník se automaticky otevře v pravou chvíli v závislosti na použitém programu.

Používáte-li mycí prostředky typu „vše v jednom“, doporučujeme vám v každém případě přidat i sůl, zvláště tehdy, je-li voda tvrdá či velmi tvrdá (viz pokyny na obalu).

DOPORUČENÍ A TYPY

RADY

Před plněním košů odstraňte z nádobí všechny zbytky jídel a vyprázdněte sklenice. **Nádobí není třeba oplachovat pod tekoucí vodou.**

Uspořádejte nádobí v myčce tak, aby pevně leželo na místě a nepřepadávalo; nádoby vkládejte dnem vzhůru a vyduťtými vypuklými povrchy šikmo, aby voda měla přístup ke všem povrchům a zároveň mohla volně odtékat.

Varování: Víka, madla, podnosy a pánve nesmí bránit ostříkovacím ramenům myčky v pohybu.

Drobné předměty vkládejte do koše na příbory. Velmi znečištěné nádobí a hrnce umísťte do spodního koše, protože v této části myčky je proud vody silnější, a lze tak dosáhnout lepší výkonnosti.

Po naplnění myčky ověřte, že se ostříkovací ramena mohou volně otáčet.

NEVHODNÉ NÁDOBÍ

- Dřevěné nádobí a příbory.
- Jemné zdobené sklenice, umělecké, ručně vyrobené a starožitné nádobí. Jejich zdobení není dostatečně odolné.
- Části z plastu neodolávající vysokým teplotám.
- Měděné a cínové nádobí.
- Nádobí zašpiněné popelem, voskem, mazacím tukem či inkoustem.

Barva ozdob na skle a hliníkových/stříbrných kusů nádobí může během mytí vyblednout. Některé druhy skla (např. křišťálové předměty) mohou po několika mycích cyklech zmatnět.

POŠKOZENÍ SKLA A NÁDOBÍ

- Používejte výhradně sklenice a porcelán, u nichž výrobce zaručuje možnost mytí v myčce.
- Používejte jemný mycí přípravek vhodný na porcelánové nádobí
- Vyjměte sklo a příbory z myčky hned po skončení mycího cyklu.

TIPY K ÚSPORĚ ENERGIE

- Pokud se myčka nádobí do domácnosti používá v souladu s pokyny výrobce, **je spotřeba ENERGIE a vody při mytí nádobí v myčce NIŽŠÍ než při mytí v ruce.**

- Pro maximální úspornost myčky nádobí doporučujeme **mycí cyklus spustit až ve chvíli, kdy je myčka zcela zaplněná.** Naplnění myčky nádobí až do plné kapacity uvedené výrobcem přispívá k úspoře energie a vody. Informace o správném vkládání nádobí najdete v kapitole PLNĚNÍ KOŠŮ.

V případě pouze částečného zaplnění doporučujeme použití příslušného mycího programu, je-li k dispozici (Half load / Zone Wash / Multi Zone) a plnění pouze příslušných košů. Nesprávné nebo nadměrné naplnění myčky může vést ke zvýšení spotřeby (vody, energie a času i zvýšení hlučnosti) a k snížení účinnosti mytí a sušení.

- Ruční předmyváni nádobí vede ke zvýšené spotřebě vody a energie a nedoporučujeme jej.

HYGIENA

Aby se předešlo vzniku usazenin a zápachu v myčce, **spustte nejméně jednou měsíčně program s vysokou teplotou.** Použijte čajovou lžičku mycího prostředku a vsypte ji do prázdné myčky.

PLNĚNÍ KOŠŮ

ZÁSUVKA NA PŘÍBORY

Třetí koš je určen na příbory.

Příbory ukládejte tak, jak je znázorněno na obrázku.

Oddělené umístění příborů usnadňuje jejich pozdější úklid a zlepšuje sušení.

Nože a další kuchyňské náčiní s ostrými hranami musejí být umístěny čepelemi směrem dolů.

Tvar koše umožňuje umístění drobnějších předmětů, jako například kávových lžiček, do střední části.

Koš na příbory je vybaven dvěma posuvnými postranními koši tak, aby bylo možno co nejlépe využít výšku prostoru a zároveň umožnit umístění vysokých předmětů do horního koše.

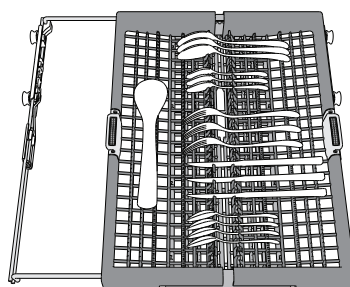
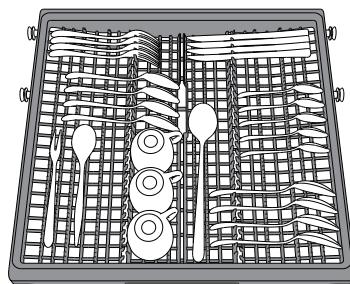
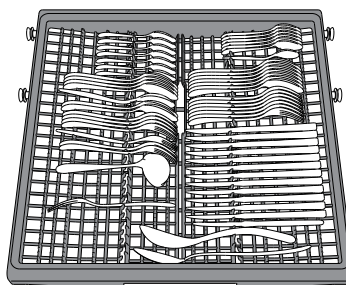

HORNÍ KOŠ

Sem vkládejte jemné a lehké nádoby: sklenice, hrnky, tácky a mělké salátové mísy. Horní koš je vybaven opěrkami, které lze ve svislé poloze použít k umístění podšálků a dezertních talířů, nebo v nižší poloze k umístění misek a nádob na potraviny.

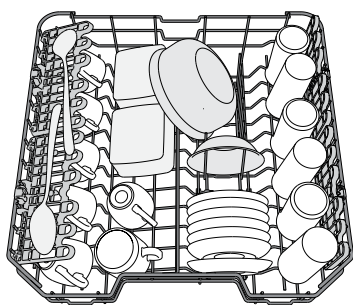

(příklad naplnění horního koše)

SKLOPNÉ OPĚRKY S NASTAVITELNOU POLOHOU

Postranní sklopné opěrky lze sklopit nebo vyklopit za účelem lepšího uspořádání nádobí v koši. Do sklopných opěrek je možno bezpečně umístit sklenice na víno, a to tak, že stopku každé z nich opěreme do příslušného vybrání. Podle modelu:

- vyklopení opěrek: je třeba je posunout nahoru a otočit jimi nebo je uvolnit z přichytek a zatáhnout směrem dolů;
- sklopení opěrek: je třeba jimi otočit a posunout je dolů, nebo je vytáhnout směrem nahoru a přichytnout do přichytek.

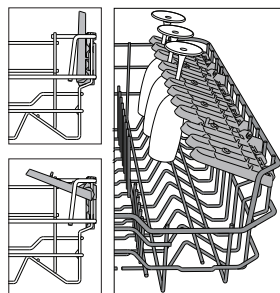

DOLNÍ KOŠ

Je určen na hrnce, tácky, talíře, salátové mísy, příbory atd. Velké talíře a poklice by měly být umístěny po stranách, aby nedošlo ke kontaktu s ostříkovacími rameny.

Dolní koš je vybaven opěrkami, které lze ve svislé poloze použít k umístění talířů nebo v horizontální (dolní) poloze ke snadnému umístění hrnců a salátových misek.

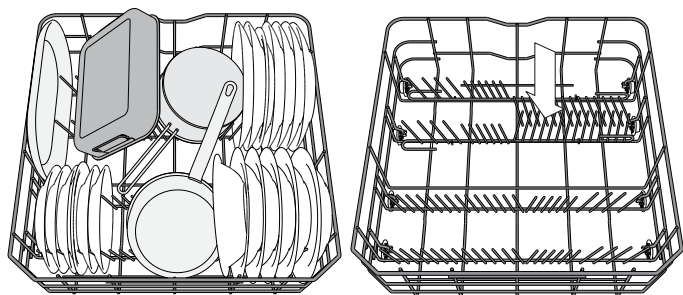

(příklad plnění dolního koše)

PÉČE O SKLO

Speciální příslušenství, které vám umožní bezpečně ukládat různé typy skleniček na stopce do spodního koše. Pomáhá dosahovat výborných výsledků mytí a sušení, a to díky optimalizovanému a stabilnímu umístění sklenic.

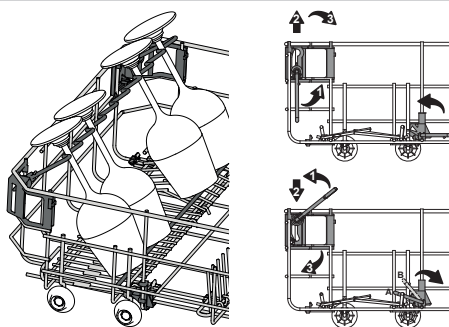

NASTAVENÍ VÝŠKY HORNÍHO KOŠE

Výšku horního koše lze nastavit: Při umístění do vyšší polohy lze do spodního koše vkládat objemnější kusy, v nižší poloze pak lze nejlépe využít sklopných opěrek – v horní části se tak vytvoří větší prostor a předejde se kolizím s předměty uloženými ve spodním koši. Horní koš je vybaven **zařízením pro nastavení výšky horního koše** (viz obr.), bez nutnosti používat páky. Stačí koš prostě zvednout za strany, dokud nezapadne do stabilní horní polohy.

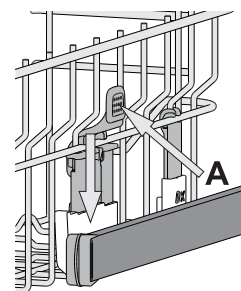

Pro uložení koše zpět do spodní polohy stiskněte páčky **A** po stranách koše a zatlačte jej dolů.

Důrazně doporučujeme neměnit polohu koše, je-li plný. NIKDY nesnižujte ani nezvyšujte polohu koše pouze na jedné straně.

FUNKCE „POWER CLEAN“ VE SPODNÍM KOŠI

Při funkci „Power Clean“ se používají speciální proudy vody v zadní části myčky k intenzivnějšímu mytí velmi špinavého nádobí.

Umístěte hrnce a kastroly proti ústí Power Clean® a aktivujte funkci **POWER CLEAN** na panelu.

Ve spodním koši lze mýt v režimu intenzivního mytí „Power Clean“, tj. je opatřen speciální výsuvnou opěrkou v zadní části koše, kterou lze použít k opření pánví či pekáčů ve svislé poloze, kdy zabírají méně místa.

Jak používat funkci „Power Clean“:

1. Upravte prostor (G) pro účinné mytí „Power Clean“ sklopením zadních držáků talířů. Tím uvolníte prostor pro hrnce.
2. Hrnce a kastroly položte svisle do prostoru „Power Clean“. Hrnce je třeba naklonit směrem k vodním tryskám.

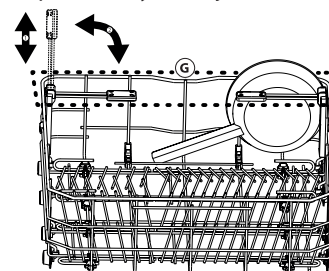
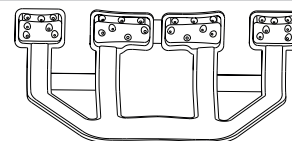

VOLBA MYČÍHO PROGRAMU A FUNKCÍ

Seznam dostupných mycích programů a funkcí je uveden v **Tabulce mycích programů** na následující straně. Úsporný mycí program „Eco“ je vybrán jako výchozí nastavení. Přejete-li si v rámci výchozího nastavení použít poslední použitý mycí program, změnu můžete provést v nabídce „Nastavení“.

Mycí program lze vybrat stiskem jednoho ze šesti tlačítek přímé volby nebo opakovaným stiskem tlačítka „Cyklus Extra“ . Při zobrazení posledního se s dalším stiskem vrátíte na první.

Stiskem tlačítka mycího programu vyberte mycí program v závislosti na míře ušpinění nádobí a podle „Tabulky programů“. Na displeji se objeví následující údaje:

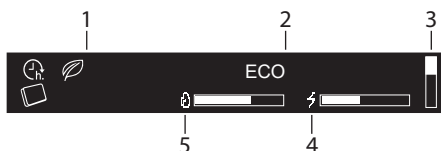

1. Kontrolky
2. Název zvoleného mycího programu
3. Ve svislém sloupci je vidět jen umístění seznamu doplňkových cyklů
4. Spotřeba energie u zvoleného mycího programu
5. Spotřeba vody u zvoleného mycího programu

50° **3:10 h** Tři sekundy po provedení volby mycího programu se zobrazí doba jeho trvání a teplota (je-li tato funkce dostupná).

Pro zobrazení krátkého popisu mycího programu a informace o spotřebě vody / elektrické energie stiskněte tlačítko „INFO“ .



Během fáze výběru bliká LED kontrolka „START“ .

Dodatečné možnosti jsou dostupné pro většinu mycích programů (viz část „Možnosti a nastavení“). Pokud je kterákoli možnost vybrána, její název se zobrazuje na pravém displeji.

50° **3:10 h** **POWER CLEAN** Pokud vyberete více než jednu možnost, pro každou z nich se zobrazí jeden puntík. Název každé možnosti se zobrazí po dobu 3 sekund, přičemž příslušný puntík je vyplněný.

Po dokončení výběru mycího programu a možností stiskněte tlačítko „START“ a pro spuštění zvoleného mycího programu uzavřete do 4 sekund dvířka.

ZMĚNA BĚŽÍČÍHO PROGRAMU

Došlo-li k výběru nesprávného programu, je možné jej změnit, a to za předpokladu, že od jeho spuštění uplynula pouze krátká chvíle: Otevřete dvířka, stiskněte a podržte tlačítko „ON/OFF“ (ZAPNOUT/VYPNOUT) a spotřebič se vypne.

Stiskem tlačítka „ON/OFF“ (ZAPNOUT/VYPNOUT) spotřebič opět zapnete a zvolte nový mycí program spolu s požadovanými možnostmi; mycí cyklus spusťte stiskem tlačítka „START“ (SPUSTIT) a do 4 sekund uzavřením dvířek.

PRO POZASTAVENÍ CYKLU (PŘIDÁNÍ DALŠÍCH KUSŮ NÁDOBÍ)

Otevřete dvířka a vložte nádobí do myčky (pozor na HORKOU páru!). Stiskněte tlačítko „START“ (SPUSTIT) a do 4 sekund uzavřete dvířka, aby došlo k opětovnému spuštění cyklu od místa, ve kterém byl přerušen.

NÁHODNÉ PŘERUŠENÍ

Dojde-li k otevření dvířek v průběhu mycího cyklu nebo k výpadku elektrického napájení, cyklus se zastaví. Pro opětovné spuštění mycího programu od chvíle, kdy došlo k jeho přerušení, stiskněte tlačítko „START“ (SPUSTIT) a do 4 sekund uzavřete dvířka.

Po skončení mycího programu zazní zvukové upozornění a na displeji se objeví:



Na displeji se mohou zobrazit také následující doplňkové informace:

- NASYPTE SŮL – doplňte zásobník soli.
- NALIJTE LESK – doplňte leštadlo.
- ODKAMEŇ A VYČISTI MYČKU DOPORUČUJEME WPRO – po každých 50 cyklech se doporučuje použít čistič WPRO (podle pokynů na spotřebitelském obalu).

Otevřete dvířka myčky (pozor na horkou páru!) a vyjměte nádobí. Začněte dolním košem.

Je-li nutné doplnit zásobník soli či zásobník leštidla, doporučuje se učinit tak před začátkem dalšího cyklu.

Po 10 minutách se spotřebič vypne.

SYSTÉM PRO ZMĚKČOVÁNÍ VODY







Změkčovač vody automaticky snižuje tvrdost vody, a zabraňuje tak nahromadění vodního kamene na ohřivači a přispívá k vyšší účinnosti mytí.

Tento systém k regeneraci využívá sůl, proto je nutné doplňovat zásobník na sůl, když se vyprázdní.

Četnost regenerace závisí na nastavení úrovně tvrdosti vody – s úrovní tvrdosti nastavené na **3** probíhá regenerace jednou za **6** Eco cyklů. Regenerační proces se spustí po závěrečném oplachu a dokončí se během sušení před skončením cyklu.

- Spotřeba během jedné regenerace: ~ 3,5 l vody;
- Prodloužení cyklu až o 5 minut;
- Spotřeba méně než 0,005 kWh energie.

TABULKA MYCÍCH PROGRAMŮ

CYKLUS	Dostupné možnosti *	Fáze sušení	Natural-Dry	Délka mycího programu (h:min)**	Spotřeba vody (l/cyklus)	Spotřeba energie (kWh/cyklus)	
ECO ECO 50°	TABLETKA, ZPOŽDĚNÍ, POWER CLEAN	✓	✓	3:10	9.5	0.75	
 6TH SENSE 50°-60°	TABLETKA, ZPOŽDĚNÍ, MULTIZONE, POWER CLEAN, TURBO	✓	✓	1:25 - 3:00	7.0 - 14.0	0.90 - 1.40	
 INTENZIVNÍ 65°	TABLETKA, ZPOŽDĚNÍ, MULTIZONE, POWER CLEAN, TURBO	✓	✓	2:50	16.0	1.60	
 SMÍŠENÝ 60°	TABLETKA, ZPOŽDĚNÍ, MULTIZONE	✓	✓	2:30	16.0	1.30	
 RYCHLÉ MYTÍ A SUŠENÍ 50°	TABLETKA, ZPOŽDĚNÍ, MULTIZONE	✓	✓	1:25	11.5	1.10	
 SKLO 45°	TABLETKA, ZPOŽDĚNÍ, MULTIZONE	✓	✓	1:40	11.5	1.20	
CYKLUS EXTRA – dostupné po stisku tlačítka 							
RYCHLÝ 30'	50°	TABLETKA, ZPOŽDĚNÍ, MULTIZONE	-	-	0:30	9.0	0.50
TICHÝ	50°	TABLETKA, ZPOŽDĚNÍ	✓	✓	3:30	15.0	1.15
DEZINFEKCE	65°	ZPOŽDĚNÍ	✓	-	1:40	10.0	1.30
ÚVODNÍ MYTÍ studená		ZPOŽDĚNÍ, MULTIZONE,	-	-	0:12	4.5	0.01
AUTOČIŠTĚNÍ	65°	ZPOŽDĚNÍ	-	-	0:50	8.0	0.85

- ECO – program Eco je vhodný k mytí běžně zašpiněného nádobí, který je pro tento účel nejvýhodnějším programem s ohledem na spotřebu energie a vody a který se využívá k vyhodnocení shody spotřebiče s předpisy Ecodesign EU.
- 6TH SENSE – pro běžně zašpiněné nádobí se zaschlými nečistotami. Myčka zjistí úroveň zašpinění nádobí a odpovídajícím způsobem nastaví program.
- INTENZIVNÍ – program doporučený pro velmi špinavé nádobí, hlavně hrnce a pánve (nepoužívat lna jemné nádobí).
- SMÍŠENÝ – mix nádobí s různou náročností odstranění znečištění. Pro běžně zašpiněné nádobí se zaschlými nečistotami.
- RYCHLÉ MYTÍ A SUŠENÍ – běžně zašpiněné nádobí. Běžný každodenní program zajišťující optimální účinnost mytí a sušení v kratším čase.
- SKLO – program pro choulostivé nádobí, které je citlivější na vysoké teploty, jako jsou například sklenice a hrnky.

CYKLUS EXTRA

- RYCHLÝ 30' – program určený pro poloviční naplnění lehce zašpiněným nádobím bez zaschlých zbytků. Nezahrnuje fázi sušení.
- TICHÝ – ideální pro noční provoz spotřebiče. Zajišťuje optimální účinnost mytí a sušení při minimální hladině hluku.
- DEZINFEKCE – program s doplňkovým antibakteriálním účinkem je určen pro běžně až silně zašpiněné nádobí. Lze použít za účelem údržby myčky.
- ÚVODNÍ MYTÍ – používejte pro opláchnutí nádobí, které plánujete mýt později. V tomto programu se nepoužívá žádný mycí prostředek.
- AUTOČIŠTĚNÍ – Program slouží k údržbě myčky nádobí. Spouštějte pouze v případě, že je myčka PRÁZDNÁ a s použitím speciálního čistícího prostředku určeného k údržbě myčky.

Poznámka:

Upozorňujeme, že cyklus Rychlý 30' je určený pro mírně zašpiněné nádobí.

Údaje pro „Eco“ jsou měřeny v laboratorních podmínkách podle pokynů evropské normy EN 60436:2020.

Poznámka pro zkušební laboratoře: Pro informace o zkušebních podmínkách srovnávací zkoušky EN napište na adresu: dw_test_support@whirlpool.com

Žádný z programů nevyžaduje jakékoli předchozí ošetření nádobí.

*) Ne všechny možnosti lze používat zároveň.

**) Hodnoty uvedené pro ostatní programy kromě Eco jsou pouze přibližné. Skutečná doba se může lišit v závislosti na mnoha vlivech, jako je např. teplota, tlak vstupní vody, teplota okolí, množství mycího prostředku, množství a typ nádobí, vyvážení nádobí, zvolené doplňkové možnosti a kalibrace snímačů. Kalibrace snímačů může program prodloužit až o 20min.

MOŽNOSTI A NASTAVENÍ

U každého mycího programu je možné použít doplňkové funkce. Kompletní seznam dostupných funkcí pro konkrétní mycí programy naleznete v **Tabulce programů** nacházející se na předchozí straně. Všechny aktivní funkce jsou zobrazeny na displeji.

Funkci navolíte stiskem tlačítka „OK“. VÝBĚR OPCE – zpráva se na několik sekund zobrazí na displeji. Poté, pro procházení seznamu funkcí, použijte tlačítka „<“ nebo „>“. V nabídce nastavení stiskněte tlačítka „OK“ pro výběr funkce, nad tlačítkem „OK“ svítí LED kontrolka.

Není-li funkce dostupná, bude stále viditelná ve svém umístění, ale s „“

TABLETKA (vše v jednom)

Toto nastavení vám umožní přizpůsobit průběh programu typu použitého mycího prostředku.

Používáte-li mycí prostředky typu „vše v jednom“ ve formě tablet (leštidlo, sůl a mycí prostředek v 1 dávce), stiskněte tlačítka „MYCÍ PROSTŘEDEK – TABLETY“ (rozsvítí se odpovídající kontrolka).

TABLETKA	VYP.
TABLETKA	ZAP.
TABLETKA	ZAP.

Pro nastavení volby „Tabletka“ vstupte do nabídky nastavení stiskem tlačítka „OK“ a procházejte seznamem pomocí „<“ a „>“, dokud se nezobrazí možnost „TABLETKA“. Poté stiskněte tlačítka „OK“.

ZPOŽDĚNÍ

Spuštění mycího programu lze odložit o volitelně dlouhou dobu.

Pro nastavení doby odložení vstupte do nabídky nastavení stiskem tlačítka „OK“ a procházejte seznamem pomocí „<“ a „>“, dokud se nezobrazí možnost „ZPOŽDĚNÍ“. Poté stiskněte tlačítka „OK“.

S každým stiskem tlačítka „<“ nebo „>“ se spuštění programu oddálí o:

- 0:30, pokud je odložený start do 4 hodin,
- 1:00, pokud je odložený start do 12 hodin,
- nebo o 2 hodiny, pokud je start odložen o více než 12 hodin.

ZPOŽDĚNÍ	VYP.
<START ZA h>	VYP.
<START ZA h>	4:00
<START ZA h>	4:00

Pro zrušení doby odložení stiskněte tlačítka „<“ nebo „>“, dokud se nezobrazí „OFF“ (VYPNUTO).

Výchozí hodnota je DEAKTIVOVÁNA.

Je-li zvoleno odložení startu, svítí . Jakmile stisknete tlačítka „OK“, potvrdí se doba odložení a spotřebič se vrátí zpět na obrazovku pro výběr cyklu, přičemž je vidět hodnota odložení.

Stiskněte tlačítka  „START“ a pro aktivaci funkce do 4 sekund zavřete dvířka.

MULTIZONE (VÍCEZÓNOVÉ MYTÍ)

Není-li třeba mýt velké množství nádobí, lze je umístit pouze do jednoho koše. Použitím této funkce můžete zvolit, ve kterém koši se má nádobí mýt.

Pro nastavení vícezónového mytí „Multizone“ vstupte do nabídky nastavení stiskem tlačítka „OK“ a procházejte seznamem pomocí „<“ a „>“, dokud se nezobrazí možnost „MULTIZONE“. Poté stiskněte tlačítka „OK“.

MULTIZONE	OK
<VŠECHNY KOŠE>	<>
<DOLNÍ KOŠ>	<>
<HORNÍ KOŠ>	<>
<JEN PŘÍBOR>	<>
<JEN PŘÍBOR>	

V rámci výchozího nastavení není funkce „MULTIZONE“ aktivní a symboly všech košů svítí.

Rozsvítí se symbol pro vícezónové mytí.

Rozsvítí se symbol pro vícezónové mytí.

Rozsvítí se symbol pro vícezónové mytí.



Pokud je horní koš vyjmutý, aplikujte mycí prostředek přímo do prostoru myčky namísto do zásobníku.

POWER CLEAN (INTENZIVNÍ MYTÍ)

Tato funkce umožňuje intenzivnější a výkonnější mytí v určité oblasti spodního koše. Používá k tomu dodatečné vodní trysky.

POWER CLEAN	VYP.	Výchozí hodnota je DEAKTIVOVÁNA.
POWER CLEAN	ZAP.	Pro nastavení funkce „Power Clean“ vstupte do nabídky nastavení stiskem tlačítka „OK“ a procházejte seznamem pomocí „<“ a „>“, dokud se nezobrazí možnost „POWER CLEAN“. Poté stiskněte tlačítka „OK“.
POWER CLEAN	ZAP.	

TURBO

Tuto možnost lze použít pro zkrácení délky hlavních mycích programů při zachování úrovně mytí a sušení.

TURBO	VYP.	Pro nastavení funkce „Turbo“ vstupte do nabídky nastavení stiskem tlačítka „OK“ a procházejte seznamem pomocí „<“ a „>“, dokud se nezobrazí možnost „TURBO“. Poté stiskněte tlačítka „OK“.
TURBO	ZAP.	
TURBO	ZAP.	

S každým stiskem tlačítka „>“ nebo „<“ se funkce AKTIVUJE a DEAKTIVUJE. Potvrďte stiskem tlačítka „OK“.

PODLAHOVÉ SVĚTLO

Kontrolka LED svítící na podlahu indikuje, že myčka nádobí je v provozu. Světlo svítí po celou dobu cyklu a zhasne na jeho konci. Tato funkce se aktivuje v rámci výchozího nastavení, nicméně lze ji deaktivovat v „NABÍDCE NASTAVENÍ“.

OSVĚTLENÍ NÁDRŽE

Jeli tato funkce aktivní, LED kontrolky ve vnitřním prostoru myčky se automaticky rozsvítí/zhasnou, jakmile uživatel otevře/zavře dvířka. Zůstanou-li dvířka otevřená po dobu delší než 10 minut, LED kontrolky uvnitř myčky zhasnou (pro jejich opětovné zapnutí je třeba dvířka znovu otevřít a zavřít). Tato funkce je aktivována v rámci výchozího nastavení, nicméně je možné ji deaktivovat v „NABÍDCE NASTAVENÍ“.

NABÍDKA NASTAVENÍ

Změny nastavení spotřebiče je třeba provádět v nabídce „Nastavení“. Stiskněte tlačítko „OK“ a procházejte seznamem pomocí „<“ a „>“, dokud se nezobrazí položka NASTAVENÍ a poté stiskněte tlačítko „OK“. Pro opuštění nabídky nastavení stiskněte kterékoli programové tlačítko, popřípadě stiskněte „<“ nebo „>“, dokud se nezobrazí položka VÝSTUP a poté stiskněte tlačítko „OK“.

Jazyk		
1. JAZYK	OK	Pro změnu jazyka vstupte do nabídky nastavení stiskem tlačítka „OK“ a procházejte seznamem pomocí „<“ a „>“, dokud se nezobrazí možnost „JAZYK“. Poté stiskněte tlačítko „OK“.
1. ENGLISH	< >	
1. CESKÝ		
První mycí cyklus		
2. PRVNÍ CYKLUS MYTÍ	OK	Můžete zvolit, který mycí program se má při zapnutí spotřebiče nastavit jako výchozí: „ECO“ (EKO), nebo „POSLEDNÍ CYK.“
2. <ECO>	< >	Pro změnu prvního cyklu vstupte do nabídky nastavení stiskem tlačítka „OK“ a procházejte seznamem pomocí „<“ a „>“, dokud se nezobrazí možnost „PRVNÍ CYKLUS MYTÍ“. Poté stiskněte tlačítko „OK“.
2. <POSLEDNÍ CYK.>		
Zvuky		
3. ZVUKY	OK	Pro změnu zvukových upozornění vstupte do nabídky nastavení stiskem tlačítka „OK“ a procházejte seznamem pomocí „<“ a „>“, dokud se nezobrazí možnost „ZVUKY“. Poté stiskněte tlačítko „OK“. Na výběr máte 2 různé úrovně: HLASITÝ; TICHÝ. Lze rovněž VYPNUTÝ.
3. <HLASITÝ>	< >	
3. <VYPNUTÝ>		
Stupeň tvrd. vody		
4. TVRDOST VODY	3	Pro změnu stupně tvrdosti vody vstupte do nabídky nastavení stiskem tlačítka „OK“ a procházejte seznamem pomocí „<“ a „>“, dokud se nezobrazí možnost „TVRDOST VODY“. Poté stiskněte tlačítko „OK“.
4. TVRDOST VODY	4	
Při nastavování správného stupně tvrdosti vody použijte tabulku na straně 4.		
Jas displeje		
5. JASNOST DISPL.	5	Pro změnu úrovně jasu displeje vstupte do nabídky nastavení stiskem tlačítka „OK“ a procházejte seznamem pomocí „<“ a „>“, dokud se nezobrazí možnost „JASNOST DISPL.“. Poté stiskněte tlačítko „OK“.
5. JASNOST DISPL.	3	
Na výběr máte pět různých úrovní: 1, 2, 3, 4 a 5.		
Podlahové světlo		
6. SVĚT. PAPERSEK	ZAP.	Pro změnu podlahového osvětlení vstupte do nabídky nastavení stiskem tlačítka „OK“ a procházejte seznamem pomocí „<“ a „>“, dokud se nezobrazí možnost „SVĚT. PAPERSEK“. Poté stiskněte tlačítko „OK“.
6. SVĚT. PAPERSEK	VYP.	
Osvětlení nádrže		
7. VNITŘNÍ SVĚTLO	ZAP.	Pro změnu osvětlení nádrže vstupte do nabídky nastavení stiskem tlačítka „OK“ a procházejte seznamem pomocí „<“ a „>“, dokud se nezobrazí možnost „VNITŘNÍ SVĚTLO“. Poté stiskněte tlačítko „OK“.
7. VNITŘNÍ SVĚTLO	VYP.	
NaturalDry		
8. NATURALDRY	VYP.	„NaturalDry“ je založen na konvenčním způsobu sušení, kdy se automaticky otevírají dvířka během/po ukončení fáze sušení, aby byl zajištěn každodenní mimořádný sušící výkon. Dvířka se otevřou při teplotě, která je bezpečná pro váš kuchyňský nábytek. Neotevřou se tedy v případě, pokud jste zapnuli možnost o „TURBO“.
8. NATURALDRY	ZAP.	Jako doplňkovou ochranu proti horké páře dodáváme k myčce speciálně navrženou ochrannou fólii. Pro informace, jak postupovat při instalaci ochranné fólie, nahlédněte prosím do INSTALAČNÍ PŘÍRUČKY. Funkci systému otevírání dvířek „NaturalDry“ může uživatel deaktivovat následovně:
Pro nastavení funkce „NATURALDRY“ vstupte do nabídky nastavení stiskem tlačítka „OK“ a procházejte seznamem pomocí „<“ a „>“, dokud se nezobrazí možnost „NATURALDRY“. Poté stiskněte tlačítko „OK“.		
Množství leštidla		
9. ÚROVEŇ LESKU	5	Pro změnu množství použitého leštidla vstupte do nabídky nastavení stiskem tlačítka „OK“ a procházejte seznamem pomocí „<“ a „>“, dokud se nezobrazí možnost „ÚROVEŇ LESKU“. Poté stiskněte tlačítko „OK“.
9. ÚROVEŇ LESKU	4	
Na výběr máte pět různých úrovní: 1, 2, 3, 4 a 5.		
Je-li úroveň dávkování leštidla nastavena na 1, nebude přidáno žádné leštidlo. Dojde-li leštidlo, kontrolka „NEDOSTATEK LEŠTIDLA“ se nerozsvítí. Tovární nastavení je úroveň 5.		
<ul style="list-style-type: none"> • Pokud jsou na nádobí patrné modravé odlesky, nastavte nízké hodnoty (2–3). • Jsou-li na nádobí stopy vodního kamene, nastavte vyšší číslo (4–5). 		
Režim demo		
10. DEMO	ZAP.	Pro demo režim vstupte stiskem tlačítka „OK“ do nabídky nastavení a procházejte seznamem pomocí „<“ a „>“, dokud se nezobrazí možnost „DEMO“. Poté stiskněte tlačítko „OK“.
10. DEMO	VYP.	
Reset na výchozí nastavení		
11. NASTAV. BARVY.	OK	Pro změnu továrního nastavení vstupte do nabídky nastavení stiskem tlačítka „OK“ a procházejte seznamem pomocí „<“ a „>“, dokud se nezobrazí možnost „NASTAV. BARVY“. Poté stiskněte tlačítko „OK“.
11. VYP.	< >	
11. VYP.		
Ukončení		
12. VÝSTUP	< >	Pro opuštění nabídky nastavení stiskněte kterékoli programové tlačítko, popřípadě stiskněte „<“ nebo „>“, dokud se nezobrazí položka VÝSTUP a poté stiskněte tlačítko „OK“.

ÚDRŽBA A ČIŠTĚNÍ

UPOZORNĚNÍ: Před čištěním či prováděním údržby vždy vytáhněte spotřebič ze zásuvky. K čištění spotřebiče nepoužívejte hořlavé kapaliny.

ČIŠTĚNÍ MYČKY

Stopy nečistot ve vnitřním prostoru spotřebiče lze odstranit pomocí vlhkého hadříku s trochou octa. Vnější povrchy stroje a ovládací panel lze čistit jemným navlhčeným hadříkem. Nepoužívejte rozpouštědla ani čisticí prostředky s drsnými částicemi.



PŘEDCHÁZENÍ VZNIKU ZÁPACHU

Dvířka spotřebiče nechávejte vždy pootevřená – tím umožníte vysychání vlhkosti.

Pravidelně čistěte těsnění kolem dveří i zásobník mycího prostředku pomocí navlhčené houbičky. Tímto způsobem předejdete zachycení zbytků jídla v záhybech těsnění, což je hlavní příčinou vzniku zápachu.

KONTROLA PŘÍVODNÍ HADICE VODY

Pravidelně kontrolujte, zda přívodní hadice nepuchří nebo nepraská. Jeví-li známky poškození, vyměňte ji za novou, kterou získáte prostřednictvím servisního střediska nebo u specializovaného obchodníka. V závislosti na typu hadice:

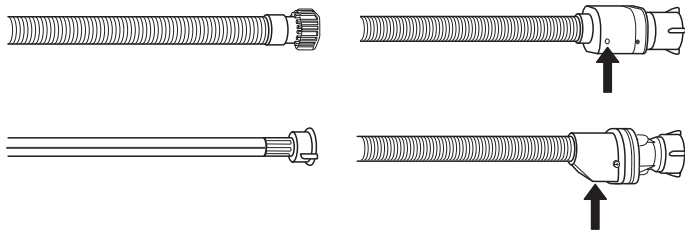

Je-li přívodní hadice průhledná, kontrolujte pravidelně, zda se na ní neobjevují výrazné barevná místa. Pokud ano, může v nich dojít k úniku vody a hadici je třeba vyměnit.

U hadic s bezpečnostním systémem: Zkontrolujte malé okénko na bezpečnostním ventilu (viz šipka). Je-li červené, došlo ke spuštění funkce bezpečnostního zastavení a hadici je třeba vyměnit za novou. Pro odšroubování této hadice stiskněte uvolňovací tlačítko.

ČIŠTĚNÍ PŘÍVODNÍ HADICE

Je-li přívodní hadice nová nebo nebyla-li dlouho používána, propláchněte ji vodou a zkontrolujte, zda neobsahuje nečistoty. Teprve pak proveďte připojení. Nedodržíte-li tento postup, může dojít k ucpaní vstupu vody a poškození myčky.

ČIŠTĚNÍ SESTAVY FILTRU

Pravidelně čistěte sestavu filtru, aby nebyla ucpaná a voda mohla řádně odtékat.

Používání myčky s ucpanými filtry nebo cizími předměty ve filtračním systému či rozstříkovačích může způsobit nesprávný chod spotřebiče, ztrátu účinnosti, hlučný chod nebo vyšší spotřebu.

Sestava filtru se skládá ze tří filtrů, které pomáhají zmýcí vody odstranit zbytky potravin a umožňují její následnou recirkulaci.

Myčka nesmí být používána bez filtrů nebo s nedotaženými filtry.

Nejméně jednou měsíčně nebo po každých 30 cyklech zkontrolujte sestavu filtru a v případě potřeby jej důkladně vymyjte pod tekoucí vodou za pomoci nekovového kartáče podle pokynů níže:

- Otočte válcovým filtrem **A** proti směru chodu hodinových ručiček a vyjměte jej (obr. 1).
- Mírným tlakem na postranní klapky vyjměte miskový filtr **B** (obr. 2).
- Vysuňte nerezový deskový filtr **C** (obr. 3).
- Pokud naleznete cizí předměty (např. úlomky skla, porcelánu, kostí, semínka z ovoce), **opatrně je odstraňte**.
- Prohlédněte prostor pod filtrem a odstraňte případné zbytky jídla. **NIKDY NEODSTRAŇUJTE** ochranu čerpadla mycího cyklu (detail v černé barvě) (obr. 4).

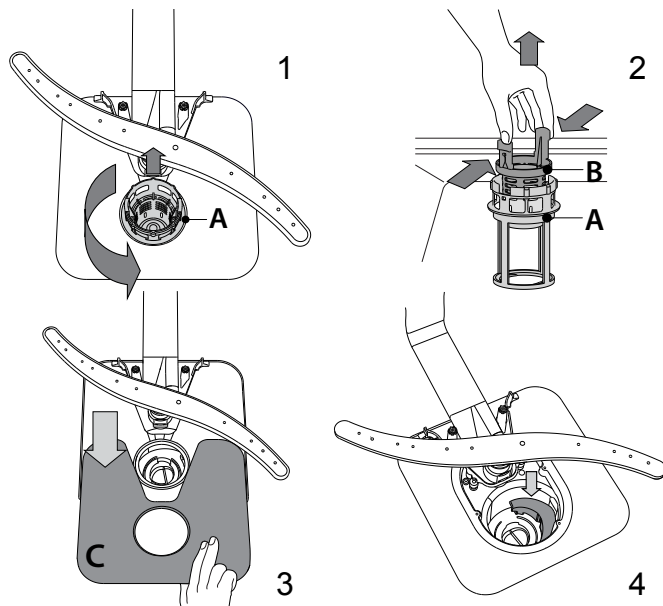

Po vyčištění filtry vraťte na jejich místo a zajistěte je; je to zásadní pro zachování funkčnosti myčky.

ČIŠTĚNÍ OSTŘIKOVACÍCH RAMEN

Někdy se stane, že se do ostříkovačích ramen dostane zbytek jídla a ucpe některou z jeho trysek. Doporučujeme proto občasnou kontrolu ramen a jejich vyčištění malým nekovovým kartáčkem.

Horní ostříkovačí rameno sejmeme pootočením plastového upevňovacího kroužku proti směru hodinových ručiček. Horní rameno lze otočit tak, že jeho strana s větším množstvím otvorů směřuje vzhůru.

Spodní ostříkovačí rameno lze vyjmout zatažením směrem nahoru.

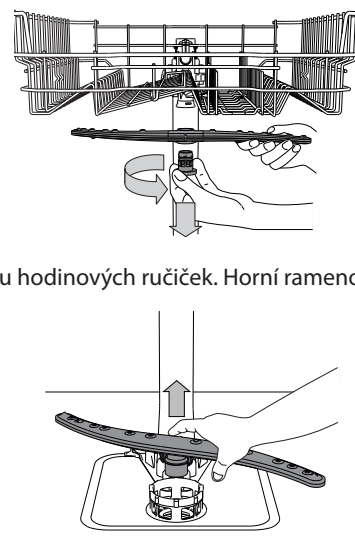

INSTALACE

UPOZORNĚNÍ: Pokud bude spotřebič někdy třeba stěhovat, udržujte ho ve vertikální poloze; v nezbytných případech je možno jej položit na záda.

PŘIPOJENÍ PŘÍVODU VODY

Úpravu přívodu vody pro připojení myčky by měl provést oprávněný technik.

Přívodní a vypouštěcí hadice lze natočit vpravo či vlevo, a zajistit tak ideální instalaci.

Přesvědčte se, že myčka neohýbá ani nemačká žádnou z hadic.

PŘIPOJENÍ PŘÍVODNÍ HADICE

- Propláchněte ji vodou, dokud není zcela čistá.
- Našroubujte přívodní hadici pevně na její místo a otevřete ventil. Není-li přívodní hadice dost dlouhá, navštivte specializovaný obchod nebo kontaktujte autorizovaného technika.

Tlak vody musí být v rámci hodnot uvedených v tabulce technických údajů – v opačném případě může dojít k nesprávnému fungování.

Přesvědčte se, že hadice není ohnutá ani stlačená.

SPECIFIKACE PŘÍVODU VODY:

PŘÍVOD VODY	studená či teplá (max. 60 °C)
VSTUPNÍ ŠROUBENÍ	3/4"
TLAK VODY	0,05–1 MPa (0,5–10 bar) 7,25–145 psi

PŘIPOJENÍ VÝPUSTNÉ HADICE

Připojte výpustnou hadici k odpadu o minimálním průměru 2 cm **A**. Připojení výstupní hadice na odpad musí být ve výšce 40 až 80 cm od podlahy nebo povrchu, na němž myčka stojí.

Před připojením hadice k odpadu pod dřezem sejměte plastovou zátku **B**.

OCHRANA PROTI ZATOPENÍ

Ochrana proti zatopení. Pro ochranu před zatopením je myčka: – vybavena speciálním systémem blokujícím přívod vody v případě vzniku nenadálých událostí nebo úniku vody ze spotřebiče. Některé modely jsou rovněž vybaveny doplňkovým bezpečnostním zařízením **Zastavení přívodu vody**, které zaručuje ochranu před zatopením i v případě prasknutí přívodní hadice. Za žádných okolností se přívodní hadice nesmí řezat – obsahuje vodiče pod napětím.

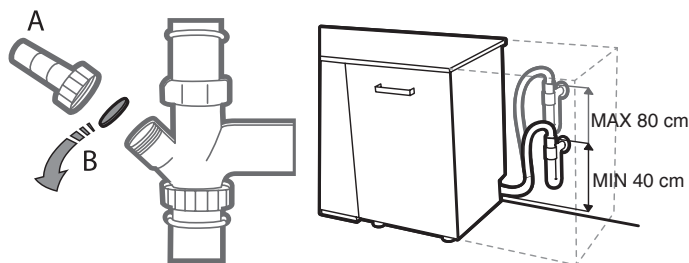

PŘIPOJENÍ K ELEKTRICKÉ SÍTI

VAROVÁNÍ: Za žádných okolností se přívodní hadice nesmí řezat – obsahuje vodiče pod napětím.

Před zapojením přívodního kabelu do zásuvky se přesvědčte, že:

- Zásuvka je **uzemněná** \perp a odpovídá platným předpisům;
- Zásuvka je schopna zvládnout maximální zátěž zařízení uvedenou na typovém štítku umístěném na vnitřní straně dveří (viz „POPIS VÝROBKU“).
- napájecí napětí odpovídá hodnotám uvedeným na typovém štítku na vnitřní straně dveří;
- zásuvka je kompatibilní se zástrčkou na přívodním kabelu spotřebiče.

V opačném případě požádejte autorizovaného technika, aby zástrčku vyměnil (viz „POPRODEJNÍ SLUŽBY“). Nepoužívejte prodlužovací kabely nebo sdružené zásuvky. Po instalaci zařízení by měly být napájecí kabel i příslušná zásuvka snadno dostupné.

Kabel nesmí být ohnutý ani zmáčknutý.

Dojde-li k poškození přívodního kabelu, požádejte o jeho výměnu výrobce nebo autorizované servisní středisko. Předejdete tak nebezpečným situacím.

Společnost nenese odpovědnost za nehody vzniklé v situaci, kdy toto pravidlo nebylo dodrženo.

UMÍSTĚNÍ A VYROVNÁNÍ

1. Umístěte myčku na vodorovnou pevnou podlahu. Není-li podlaha rovná, lze pomocí přední patky spotřebiče nastavit správnou vodorovnou polohu. Po správném vyrovnání bude spotřebič stabilnější a méně náchylný k vibracím při provozu.
2. Předtím, než myčku zasunete, nalepte nad ni ze spodní strany dřevěné pracovní desky průhledný pruh samolepicího plastu. Ochráníte tak desku před případnou kondenzací vodních par.
3. Umístěte myčku tak, aby její boční panely či zadní strana byly v kontaktu se sousedními skříňkami či stěnami. Tento spotřebič lze také zasunout pod pracovní desku.
4. Výšku zadní patky nastavíte pomocí otáčení červeného šestiúhelníkového pouzdra ve středu spodní části myčky pomocí šestiúhelníkového klíče velikosti 8 mm. Otáčením po směru hodinových ručiček se výška zvyšuje a v opačném směru se snižuje.

ROZMĚRY A KAPACITA:

ŠÍŘKA	598 mm
VÝŠKA	820 mm
HLOUBKA	555 mm
KAPACITA	14 standardních jídelních souprav

ODSTRAŇOVÁNÍ ZÁVAD

Pokud vaše myčka nádobí nefunguje správně, pokuste se problém vyřešit za pomoci informací uvedených v tomto seznamu. V případě jiných problémů nebo dotazů se obraťte na autorizovaný poprodejní servis, jehož kontaktní údaje najdete v záručním listě. Výrobce zaručuje, že náhradní díly budou dostupné nejméně po dobu 10 let do data výroby tohoto spotřebiče.

PROBLÉMY	MOŽNÉ PŘÍČINY	ŘEŠENÍ
Symbol na displeji: „ZKONTROLUJ SŮL“ nebo „NASYPTE SŮL“	Zásobník soli je prázdný.	Doplňte do zásobníku sůl (viz strana 17). Nastavte tvrdost vody (viz strana 17).
Zobrazení na displeji: „ZKONTROLUJ LESK“ nebo „NALIJTE LESK“	Zásobník leštidla je prázdný.	Doplňte do zásobníku leštidlo (viz strana 17).
... nefunguje / nespustila se.	Myčka musí být zapnutá.	Pokud není pod proudem, zkontrolujte domácí pojistku.
	Dveře spotřebiče nejsou zavřené.	Zkontrolujte, zda jsou dvířka myčky dobře zavřené.
	Funkce „Start Delay“ (Odložený start) je ZAPNUTÁ.	Zkontrolujte, zda jste nezvolili funkci „Start Delay“ (Odložený start). V takovém případě se myčka spustí až po uplynutí nastavené doby. V případě potřeby vyresetujte aktuální mycí program VYPNUTÍM a opětovným zapnutím myčky. Poté zvolte nový program, stiskněte tlačítko „START“ (SPUSTIT) a do 4 sekund uzavřete dvířka.
Symbol na displeji: F6  symbol na displeji ukazatele	Tlak vody je příliš nízký. Přívodní hadice je ohnutá, nebo jsou ucpané filtry přívodu vody.	Vodovodní kohoutek musí být při přívodu vody úplně otevřený (minimální průtok: 0,5 litru za minutu). Přívodní hadice nesmí být ohnutá a filtr na přívodu u připojení k vodovodnímu kohoutku nesmí být špinavý nebo zanesený.
Symbol na displeji: F3	Filtry jsou zanesené.	Vyčistěte filtry.
	Vypouštěcí hadice je ohnutá.	Vypouštěcí hadice nesmí být ohnutá.
	Přípojka hadice k sifonu je zavřená.	Kryt přípojky hadice sifonu je třeba odstranit.
Na displeji se zobrazuje: F2	Filtry nebo ostříkovací ramena jsou zanesené.	Vyčistěte filtry a ostříkovací ramena.
	V systému spotřebiče je příliš málo vody.	Duté nádoby (např. mísy, šálky) musí být položeny do koše dnem vzhůru.
	Vypouštěcí hadice není správně umístěná.	Vypouštěcí hadice musí být správně připojena (u myček umístěných do vyšších poloh ponechte min. 200–400 mm od dolního okraje spotřebiče) – viz část „Instalace“.
	Příliš pěny v myčce	Opakujte bez mycího prostředku nebo počkejte, až pěna zmizí.
	Tlak vody je příliš nízký.	Vodovodní kohoutek musí být při přívodu vody úplně otevřený (minimální průtok: 0,5 litru za minutu).
Symbol na displeji: STLAČ START I ZAVŘI DVÍŘKA	Dvířka nebyla uzavřena do 4 sekund od stisknutí tlačítka.	Stiskněte znovu tlačítko a do 4 sekund zavřete dvířka myčky.
Symbol na displeji: OTEVŘI A ZAVŘI DVÍŘKA	Mezi cykly nedošlo k otevření dvířek.	Vyndejte nádoby (pokud jste tak již neučinili), otevřete dvířka a zase je zavřete.
Symbol na displeji: Fx	Myčka má technickou závadu.	Obraťte se službě zákazníkům (nahlaste zobrazenou poruchu). Zavřete vodovodní kohoutek.

PROBLÉMY	MOŽNÉ PŘÍČINY	ŘEŠENÍ
Dveře nelze zavřít.	Koše nejsou zcela zasunuté.	Ověřte, zda jsou koše zcela zasunuté.
	Dvířka nejsou uzamknuta.	Rázně přitlačte dvířka, dokud neuslyšíte „cvaknutí“.
Myčka je příliš hlučná.	Nádobí na sebe naráží.	Nádobí správně rozmístěte (viz <i>Plnění košů</i>).
	Vzniká nadměrné množství pěny.	Mycí prostředek nebyl správně nadávkován nebo není vhodný pro použití v myčkách nádobí (viz <i>Plnění zásobníku mycího prostředku</i>). Vyresetujte aktuální cyklus VYPNUTÍM a opětovným zapnutím myčky. Poté zvolte nový program, stiskněte tlačítko „START“ (Spustit) a do 4 sekund zavřete dvířka. Nepřidávejte prosím žádný mycí prostředek.
Nádobí není suché.	Zvolený program nezahrnuje fázi sušení.	Zkontrolujte v tabulce programů, zda zvolený program zahrnuje sušení.
	Došlo leštidlo nebo není dostatečná koncentrace.	Doplňte leštidlo nebo nastavte vyšší dávkování (viz <i>Plnění zásobníku mycího prostředku</i>).
	Nádobí je z plastu s nepřilnavou úpravou.	Přítomnost kapek vody je běžným jevem (viz <i>Tipy</i>).
Nádobí není umyté.	Nádobí nebylo v myčce správně uspořádáno.	Nádobí správně rozmístěte (viz <i>Plnění košů</i>).
	Ostřikovací ramena se nemohou volně otáčet – brání jim nádobí.	Nádobí správně rozmístěte (viz <i>Plnění košů</i>).
	Mycí cyklus je příliš jemný anebo je účinnost mycího prostředku příliš nízká.	Vyberte vhodný mycí program (viz <i>Tabulka programů</i>).
	Tvoří se nadměrné množství pěny (viz <i>POPPODEJNÍ SLUŽBY</i>).	Mycí prostředek nebyl správně nadávkován nebo není vhodný pro použití v myčkách nádobí (viz <i>Plnění zásobníku mycího prostředku</i>). Vyresetujte aktuální cyklus VYPNUTÍM a opětovným zapnutím myčky. Poté zvolte nový program, stiskněte tlačítko „START“ (SPUSTIT) a do 4 sekund zavřete dvířka. Nepřidávejte prosím žádný mycí prostředek.
	Víčko zásobníku leštidla není dobře uzavřeno.	Přesvědčte se, že je víčko na zásobníku leštidla dobře zavřené.
	Filtr je znečištěný či ucpaný.	Vyčistěte sestavu filtrů (viz <i>Péče a údržba</i>).
	Došla sůl.	Doplňte zásobník na sůl (viz <i>Doplňování zásobníku na sůl</i>).
Na nádobí a sklenicích jsou patrné bílé usazeniny (vodní kámen).	Nízké dávkování soli.	Doplňte zásobník na sůl (viz <i>Doplňování zásobníku na sůl</i>).
	Nesprávné nastavení tvrdosti vody.	Zvyšte hodnoty (viz <i>tabulka tvrdosti vody</i>).
	Uzávěr zásobníku na sůl není správně zavřený.	Zkontrolujte, zda je uzávěr zásobníku na sůl správně zavřený.
	Došlo leštidlo nebo je jeho dávkování příliš nízké.	Doplňte leštidlo nebo nastavte vyšší dávkování.
Nádobí a sklenice na sobě mají modré stopy nebo mají namodralý nádech.	Dávkování leštidla je příliš vysoké.	Nastavte správné dávkování.



Zásady a standardní dokumentaci, včetně dalších informací o výrobku, naleznete:

- Na naší webové stránce docs.whirlpool.eu,
- Pomocí naskenování QR kódu,
- Případně **kontaktujte náš poprodejní servis** (telefonní číslo najdete v záručním listě).
Při kontaktování našeho poprodejního servisu prosím uveďte kódy na identifikačním štítku produktu.

Informace o modelu získáte přes QR kód na energetickém štítku. Na štítku rovněž najdete identifikační číslo modelu, které můžete použít k vyhledávání v rejstříku na portálu <https://eprel.ec.europa.eu> (dostupné pouze u určitých modelů).

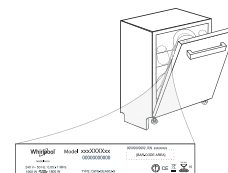



KÖSZÖNJÜK, HOGY A WHIRLPOOL TERMÉKÉT VÁLASZTotta!
 Átfogóbb támogatásért kérjük, hogy regisztrálja termékét honlapunkon:
www.whirlpool.eu/register



A készülék használata előtt olvassa el figyelmesen a Biztonsági útmutatót.

A mosogatógép kezelőlapja a BE/KI gomb megnyomására aktiválódik.

Az energiatakarékosság érdekében a kezelőlap 10 perc elteltével automatikusan kikapcsol, ha semmilyen programot nem indítottak el.

A TERMÉK BEMUTATÁSA

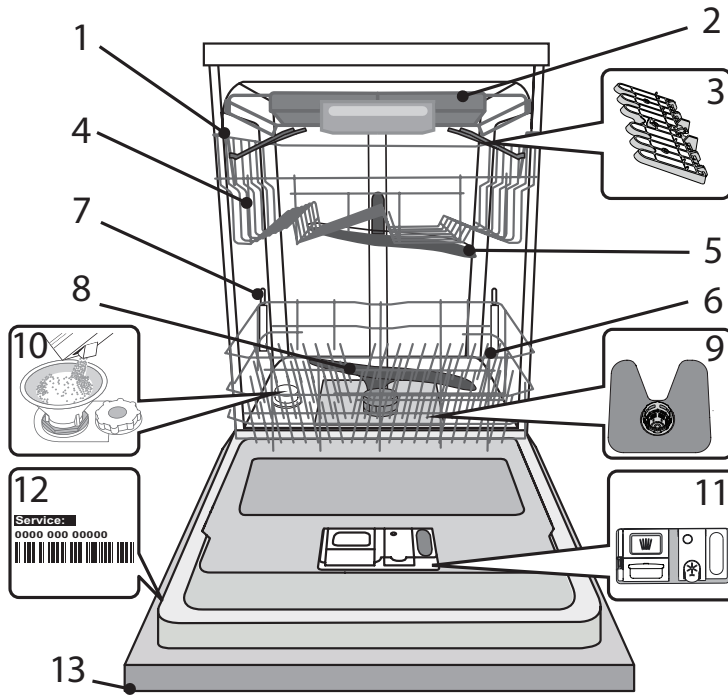

1. Felső kosár
2. Evőeszköztartó
3. Lehajtható polcok
4. Felső kosár magasságbeállítója
5. Felső szűrőkar
6. Alsó kosár
7. Power Clean® tartó
8. Alsó szűrőkar
9. Szűrőegység
10. Sótartály
11. Mosogatószer- és öblítőszer-adagoló
12. Adattábla
13. Kezelőpanel

KEZELŐPANEL

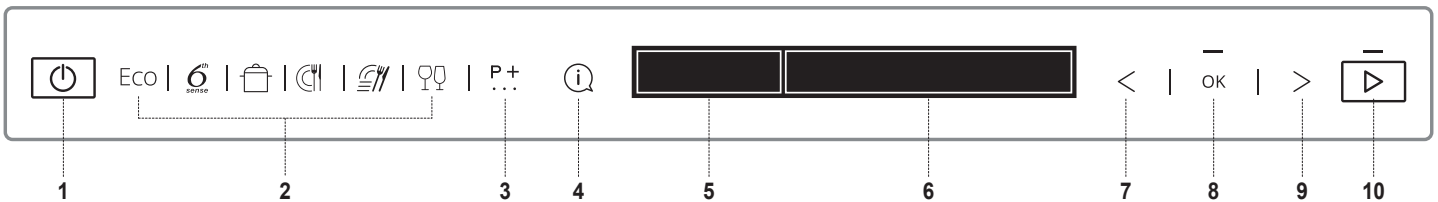

1. BE-KI gomb
2. PROGRAMOK 6 gomb a kedvelt programok közvetlen eléréséhez
3. EXTRA CIKLUS gomb. Más programok elérése
4. INFO gomb. Információt nyújt a kiválasztott programról
5. KIJELZŐ - Figyelmeztető terület
6. KIJELZŐ - Információs terület
7. ELŐZŐ gomb a funkciókhoz/beállításokhoz
8. OK gomb. Funkciók és beállítások kiválasztása/módosítása
9. KÖVETKEZŐ gomb a funkciókhoz/beállításokhoz
10. START gomb

KIJELZŐ - FIGYELMEZTETÉSEK

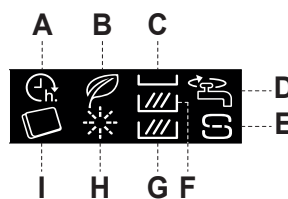

- A. START KÉSLELT.
- B. ECO
- C. MULTIZONE - Evőeszköztartó
- D. VÍZCSAP ELZÁRVA
- E. SÓ BETÖLTÉSE
- F. MULTIZONE - Felső kosár
- G. MULTIZONE - Alsó kosár
- H. ÖBLÍTŐSZER BETÖLTÉSE
- I. TABLETTA

KEZDŐ

Miután először csatlakoztatja a készüléket az áramforráshoz, kövesse a kijelző utasításait a készülék beállításához.

1. A nyelv kiválasztása

MAGYART NYELV VÁLASZ. ?
 <> = MÓD. OK = IGEN

A kívánt nyelv kiválasztásához nyomja meg a „<” vagy „>” gombot.

MAGYAR
 KIVÁLASZTOTT

Hagyja jóvá az „OK” gombbal.

A nyelv megerősítését követően a készülék végigléptet az első használathoz való konfigurációs menün.

2. A vízkeménység beállítása

VÍZKEMÉNYSÉG
 1=MIN. 5=MAX

Alapértelmezett beállításként a vízkeménység 3-as szintre van állítva. A vízkeménységi szint módosításához nyomja meg többször a „<” vagy „>” gombot.

VÍZKEMÉNYSÉG = 3
 <> = MÓD. OK = IGEN

A kiválasztott szintet az „OK” gomb megnyomásával erősítse meg. A szintet a lenti táblázatnak megfelelően kell beállítani.

A vízlágyító akkor működik tökéletesen, ha a vízkeménységet a lakóhelyén elérhető víz tényleges keménysége alapján állítja be. Ezzel kapcsolatban érdeklődjön a helyi vízműveknél.

Vízkeménységi táblázat

Szint	°dH Német rendszer	°fH Francia rendszer	°Clark Angol rendszer
1 Lágy	0 - 6	0 - 10	0 - 7
2 Közepes	7 - 11	11 - 20	8 - 14
3 Átlagos	12 - 16	21 - 29	15 - 20
4 Kemény	17 - 34	30 - 60	21 - 42
5 Nagyon kemény	35 - 50	61 - 90	43 - 62

3. Vízlágyító adagolása

VÍZ KIEGÉSZÍTÉSE

A vízkeménység beállítása után a sótartályt vízzel és speciális regenerálósóval kell feltölteni.

ÖNTSÖN 1,5L
 OK = KÉSZ

Vegye ki az alsó kosarat, és csavarja ki a tartály kupakját (az óramutató járásával ellentétes irányba).

VIZET
 OK = KÉSZ

Első lépésként a tartályba kb. 1,5 liter friss vizet kell tölteni.

A SÓTARTÁLYBA
 OK = KÉSZ

Ezután nyomja meg az „OK” gombot a továbblépéshez.

SÓ KIEGÉSZÍTÉSE

ÖNTSÖN 1KG SÓT A
 OK = KÉSZ

SÓTARTÁLYBA
 OK = KÉSZ

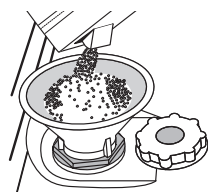

Helyezze be a tölcserít (lásd az ábrát), és töltsse fel teljesen a sótartályt egészen a széléig (ehhez kb. 1 kg só szükséges); ilyenkor előfordulhat, hogy egy kevés víz kifolyik.

Vegye ki a tölcserít, és törölje le az esetlegesen kiszóródott sót a nyílás környékéről.

Zárja vissza szorosan a kupakot úgy, hogy a mosogatási program során ne kerülhessen mosogatószer a tartályba (ellenkező esetben a vízlágyító helyrehozhatatlanul károsodhat).

Ezután nyomja meg az „OK” gombot a továbblépéshez.

Kizárólag mosogatógépekhez készült sót használjon.

Ha esedékes a só hozzáadása, mindenképpen el kell végezni az eljárást a mosogatási ciklus megkezdése előtt a korrózió elkerülése érdekében.

A kiömlő sós oldat vagy sószemcsék jelentős korróziót okozhatnak, és helyreállíthatatlanul károsíthatják a rozsdamentes acél alkatrészeket.

Ilyen esetre vonatkozó reklamációnál nem nyújtunk semmiféle garanciát.

Ha nem tölti fel a sótartályt, a vízlágyító és a fűtőelem a vízkő felhalmozódása miatt károsodhat.

Só használata bármilyen mosogatószer mellett ajánlott.

4. Fényerő beállítása

KIJELZŐ FÉNYEREJE
 1=MIN. 5=MAX

A fényerő alapértelmezett beállítása: 5-es szint. A módosításhoz nyomja meg többször a „<” vagy „>” gombot.

VILÁGOSSÁG = 5
 <> = MÓD. OK = IGEN

A kiválasztott szintet az „OK” gomb megnyomásával erősítse meg.

5. A mosogatószer típusa

MOSOGATÓSZER TÍPUSA

Ennél a lépésnél feltétlenül válassza ki a használni kívánt mosogatószer típusát (tabletta/kapszula vagy gél/por).

HASZNÁL-E
 <> = NEM OK = IGEN

Ha tablettás vagy kapszulás, többfázisú mosogatószert kíván használni, nyomja meg az „OK” gombot, majd ugorjon a **7. A csap megnyitása** pontra a következő oldalon.

ÉN "ALL IN ONE"
 <> = NEM OK = IGEN

TABLETTÁKAT?
 <> = NEM OK = IGEN

A kijelzőn kigyullad a  ikon. Ha folyékony mosogatószert vagy mosogatóport kíván használni, nyomja meg a „<” vagy „>” gombot, majd ugorjon a **6. Az öblítőszert használata** ponthoz.

6. Az öblítőszert használata*

*Ha az előző lépésben a többfázisú mosogatószert választotta, ezt a lépést a készülék átugorja.

ÖBLÍTŐSZER KIEGÉSZÍTÉSE

ÖNTSE BE AZ ÖBLÍTŐSZERT
 OK = KÉSZ

AZ ADAGOLÓBA
 OK = KÉSZ

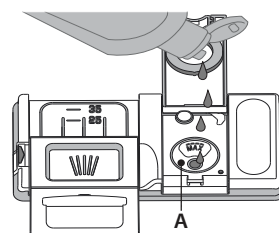
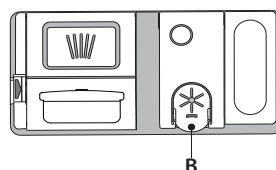

1. Nyissa ki az adagolót **B**: nyomja le, majd húzza fel a fedélen lévő fület.
2. Óvatosan öntse be az öblítőszeret. Ne lépje túl a tartályban jelölt **A** maximális mennyiséget (110 ml), és lehetőleg ne öntse mellé. Ha ez mégis megtörténik, azonnal törölje fel a kiömlött folyadékot egy száraz ruhával.
3. Nyomja lefelé a fedelet, amíg az a helyére nem pattan.
4. Erősítse meg a választását az „OK” gomb megnyomásával.

SOHA ne öntse az öblítőszeret közvetlenül a mosogatótérbe.

Az öblítőszer adagolásának beállítása

(tabletta/kapszula esetén nem szükséges)

Az öblítőszer mennyiségét az alkalmazott mosogatószer szerint kell meghatározni. Minél alacsonyabb a beállítás, annál kevesebb öblítőszer kerül adagolásra. A gyári beállítás: „5”. A módosításhoz kövesse a „BEÁLLÍTÁSOK / MENÜ” részben leírt utasításokat.

7. A csap megnyitása

VÍZSZELEP KINYITÁSA
NYISSA KI OK = KÉSZ
A VÍZSZELEPET OK = KÉSZ



Ellenőrizze, hogy a vízcsap nyitva van-e. Ha nincs, nyissa ki, majd az „OK” gomb megnyomásával hagyja jóvá.

8. Első bekapcsolás

ELSŐ MOSOGATÓCIKLUS
INDÍTSA EL OK = KÉSZ
AZ INTENZÍV CIKLUST OK = KÉSZ
EDÉNYEK NÉLKÜL OK = KÉSZ
HOGY BEFEJEZZE A OK = KÉSZ
TELEPÍTÉST OK=KÉSZ

A készülék normál használata előtt javasoljuk az intenzív program futtatását a készülék kalibrálásához.

Tegyen mosogatószert a **D** jelű adagolóba (lásd lent), majd nyomja meg az „OK” gombot.

A készülék automatikusan az intenzív programot választja.

Nyomja meg a „START”  gombot, és 4 másodpercen belül csukja be a készülék ajtaját.

Az első program akár 20 perccel is hosszabb lehet az automatikus kalibrálási művelet miatt.

A művelet után a készülék készen áll a normál használatra.

MOSOGATÓSZER HOZZÁADÁSA

A nem mosogatógéphez készült mosogatószer használata a készülék hibás működését vagy sérülését okozhatja.

A legjobb mosogatósi és szárítási eredmény érdekében javasoljuk, hogy mosogatószert, folyékony öblítőszeret és finomított sót egyaránt használjon.

Javasoljuk, hogy foszfát- és klórmentes mosogatószert használjon, mivel ezek az anyagok a környezetre károsak.

A jó mosogatósi eredmény attól is függ, hogy megfelelő mennyiségű mosogatószert használ-e.

A javasolt mennyiségnél több szer használatakor nem nő a mosogatósi hatékonysága, viszont a környezetkárosító hatás nagyobb.

A mennyiséget a szennyezettségi szint alapján határozza meg. Normál szennyezettségű edények esetén használjon kb. 35 g (mosogatópor) vagy 35 ml (folyékony mosogatószer) mosogatószert, és egy teáskanálnyit tegyen közvetlenül a mosogatótérbe. Ha tablettát használ, egyetlen tablettát elegendő.

Ha az edények enyhén szennyezettek, vagy a mosogatógépbe helyezés előtt vízzel előblítették azokat, használjon kevesebb (de min. 25 g/ml) mosogatószert, azaz például ne tegyen a mosogatótérbe mosogatóport vagy -gél-t.

Nyomja meg az **C** gombot a mosogatószer-adagoló felnyitásához. A mosogatószer kizárólag a **D** jelű, száraz adagolóba önthető. Az előmosogatóshoz használt mosogatószert közvetlenül a mosogatótérbe helyezze.

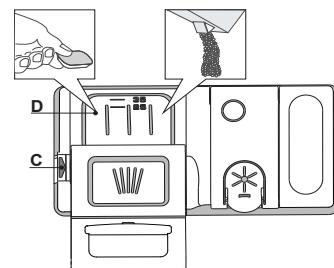

1. A mosogatószer kimérésekor a helyes mennyiség meghatározását az eddigi információk alapján végezze. A mosogatószer-adagoló **D** belsejében elhelyezett jelzések segítenek a megfelelő mennyiség meghatározásában.
2. Törölje le a kiömlött mosogatószert az adagoló széléről, majd zárja vissza a fedelet kattanásig.
3. Zárja vissza a mosogatószer-adagoló fedelét: húzza felfelé, amíg a zárszerkezet rögzül.

A mosogatószer-adagoló automatikusan kinyílik, amikor a program az adott szakaszba ér.

Ha többfázisú terméket használ, javasoljuk, hogy mindenképpen öntsön a gépbe sót, főként akkor, ha a víz kemény vagy nagyon kemény (kövesse a csomagoláson jelzett utasításokat).

TANÁCSOK ÉS TIPPEK

TANÁCSOK

A kosarak megtöltése előtt távolítsa el az ételmaradékokat az edényekről, és ürítse ki a poharakat. **Mosogatás előtt nem szükséges folyó vízzel leöblíteni az edényeket.**

Az edényeket úgy rendezze el, hogy biztosan álljanak, ne dőljenek el könnyen. Az edények nyílása lefelé nézzen, és a homorú/domború részek ferdén álljanak, hogy a víz mindenhova elérjen, és akadálytalanul folyhasson.

Vigyázat! A fedők, fogantyúk, tálak és serpenyők nem állítják meg a forgó szórókarokat.

A kisebb tárgyakat az evőeszközkosárba helyezze. Az erősen szennyezett edényeket az alsó kosárba kell helyezni, mivel ott erősebb a vízpermet, azaz jobb a mosogatási eredmény. A készülék megtöltése után ellenőrizze, hogy a szórókarok forgását nem akadályozza-e valami.

GÉPBE NEM MOSOGATHATÓ EDÉNYEK

- Fából készült edények és evőeszközök.
- Kényes, díszes poharak, kézműves és antik edények. Ezek a díszítések nem bírják a gépi mosogatást.
- Szintetikus anyagból készült részek, amelyek nem bírják a magas hőmérsékletet.
- Réz- és bádgedények.
- Hamuval, viasszal, kenőzsírral vagy tintával szennyezett edények.

A poharakon lévő díszítés és az alumínium- vagy ezüstedények színe megváltozhat, kifakulhat a mosogatás során. Egyes üvegtípusok (pl. kristályüveg) néhány mosogatási ciklus után homályossá válhatnak.

A POHARAK ÉS AZ EDÉNYEK KÁROSODÁSA

- A készülékbe kizárólag olyan üveg- és porcelánedények helyezhetők, amelyek a gyártó állítása szerint mosogatógépben mosogathatók.
- Az edényekhez megfelelő, kímélő mosogatószert használjon.
- Az edényeket és az evőeszközöket a mosogatási ciklus végétével azonnal vegye ki a mosogatógépből.

A POHARAK ÉS AZ EDÉNYEK KÁROSODÁSA

- Ha a háztartási mosogatógépet a gyártó utasításainak megfelelően használják, **az edények mosogatógépben történő mosogatása általában KEVESEBB ENERGIÁT és vizet igényel, mint a kézi mosogatás.**
- A mosogatógép hatékonyságának maximalizálásához javasolt **a mosogatási programot a mosogatógép teljes betöltése után indítani.** Ha a háztartási mosogatógépet a gyártó által jelzett kapacitásig tölti fel, azzal energiát és vizet takaríthat meg. Az edények helyes betöltésével kapcsolatos információt a **KOSARAK MEGRAKODÁSA** című fejezetben talál. Részleges betöltés esetén javasolt a megfelelő mosogatási beállítást (Fél töltet / Zónamosogatás / Multizone) használni, ha lehetséges, csak a kijelölt kosarakat használva. A mosogatógép helytelen betöltése vagy túltöltése fokozhatja az erőforrások (például víz, energia és idő) felhasználását, megnövelheti a zajszintet, és csökkentheti a mosogatási és szárítási teljesítményt.
- Az edények manuális előöblítése megnövekedett víz- és energiafogyasztást eredményezhet, és nem javasolt.

HIGIÉNYIA

A mosogatógépben keletkező kellemetlen szag és lerakódások elkerülése érdekében legalább havonta egyszer futtasson le egy magas hőmérsékletű programot. Használjon egy teáskanál mosogatószert, és a készülék tisztításához futtassa le a programot edények nélkül.

A KOSARAK MEGTÖLTÉSE

EVŐESZKÖZTARTÓ

A harmadik kosár az evőeszközök bepakolására szolgál.

Az evőeszközöket az ábrán látható módon helyezze el.

A külön gyűjtött evőeszközök a mosogatás után könnyebben kivehetők, valamint így a mosogatási és szárítási eredmény is javul.

A késeket és egyéb éles eszközöket élükkel lefelé rakja a kosárba.

A kosár kialakításának köszönhetően az olyan kisméretű edények, mint a kávéscsészék középre helyezhetők.

Az evőeszközkosárban található két állítható magasságú rekesz, melyek segítségével kihasználható a rendelkezésre álló alsó tér, és magasabb edények helyezhetők a felső kosárba.

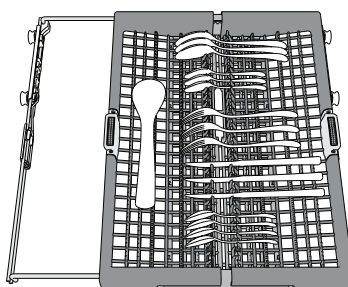
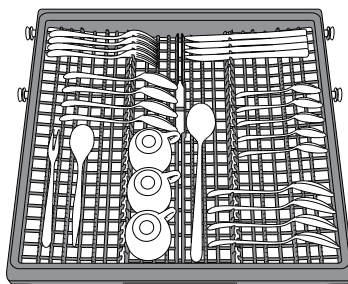
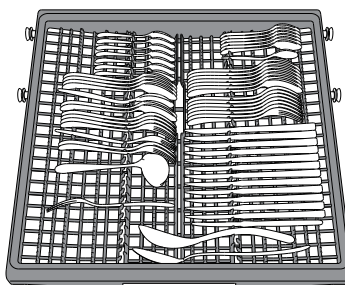

FELSŐ KOSÁR

Ide helyezhetők a kényesebb és könnyű edények, például: poharak, csészék, tálkák, kis salátástálak.

A felső kosár lehajtható tartóelemekkel rendelkezik: függőleges helyzetbe állítva csészealjkat, kistányérokat, leengedett helyzetbe állítva pedig tálakat, ételtartókat pakolhat be.

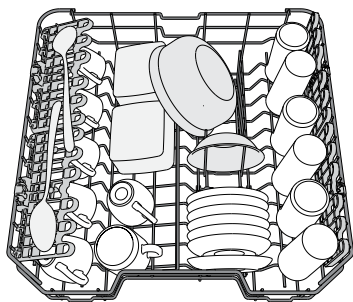

(Példa a megtöltött felső kosárra)

ÁLLÍTHATÓ MAGASSÁGÚ LEHAJTHATÓ POLCOK

A kosárban lévő edények optimális elrendezése érdekében az oldalsó polcok fel- és lehajthatók.

A borospoharak biztonságosan helyezhetők a lehajtható polcokra: a poharak talpát illessze a megfelelő nyílásokba.

Készüléktypustól függően:

- a polcok lehajtásához csúsztassa azokat fel és forgassa el, vagy vegye ki a rögzítőkből és húzza lefelé.
- a polcok felhajtásához forgassa azokat el és csúsztassa lefelé, vagy húzza felfelé és rögzítse.

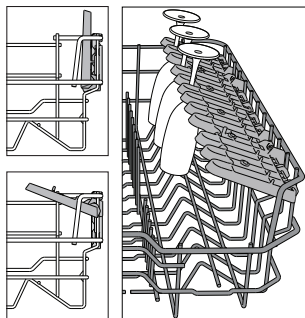

A FELSŐ KOSÁR MAGASSÁGÁNAK BEÁLLÍTÁSA

A felső kosár magassága állítható. Ha a felső állásba állítja, az alsó kosárba nagyobb edények helyezhetők; ha az alsó állásba állítja, maximálisan kihasználhatók a lehajtható rögzítőelemek: függőlegesen több hely áll rendelkezésre, és az alsó kosárba pakolt edényeknek is elegendő hely jut.

A felső kosár magasságbeállítóval rendelkezik (lásd az ábrát). Magasabbra állításához fogja meg a kosár két oldalát, és az emelőkarok megnyomása nélkül emelje azt feljebb. A kosár a felső helyzetbe áll.

Az alsó helyzetbe állításához nyomja meg a kosár két oldalán lévő emelőkarokat **A**, és tolja lefelé a kosarat.

Kifejezetten javasoljuk, hogy ne módosítsa a kosár magasságát akkor, amikor a kosárban edények találhatók.

A kosár lejjebb vagy feljebb helyezésekor SOHA ne csak az egyik oldal magasságát módosítsa.

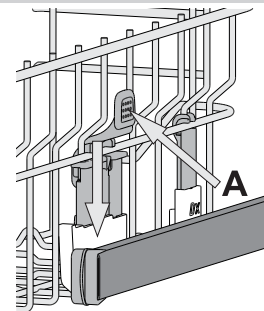

ALSÓ KOSÁR

Ide fazekak, fedők, tányérok, salátástálak, evőeszközök stb. pakolhatók.

A nagyobb tányérokat és fedőket lehetőség szerint a kosár szélére helyezze, hogy biztosan ne érjenek a szórókarokhoz.

Az alsó kosár lehajtható tartóelemekkel rendelkezik: függőleges helyzetbe állítva tányérokat, vízszintes (leengedett) helyzetbe állítva pedig tálakat, lábasokat pakolhat be egyszerűen.

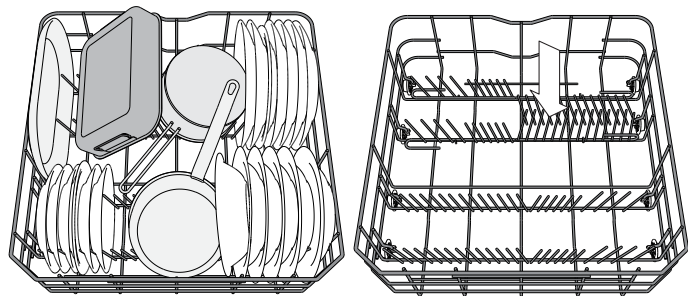

(Példa a megtöltött alsó kosárra)

ÜVEGKIMÉLŐ

Ez a tartozék segít a különböző talpas poharakat biztonságosan elhelyezni az alsó kosárban.

A poharak optimális és stabil elhelyezése révén a mosogatás és szárítás hatékonyabbá tehető.

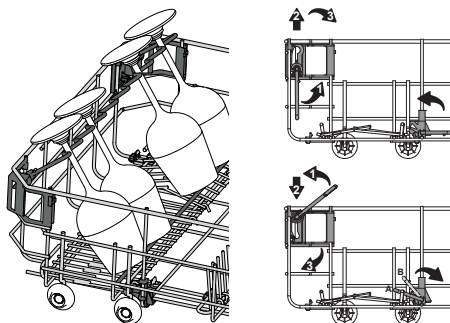

POWER CLEAN AZ ALSÓ KOSÁRBAN

A Power Clean® során a készülék a mosogatótér hátsó része felől érkező vízsugarak segítségével intenzívebben mossa el az erősen szennyezett edényeket. Az alsó kosárban található egy ún. nagyterű zóna. Ez a speciális, kihúzható tartóelem a kosár hátsó részén található, és lehetővé teszi a serpenyők és tepsik függőleges helyzetben történő elhelyezését, amivel hely takarítható meg. Helyezze be a gépbe a fazekakat/tálakat úgy, hogy a Power Clean® berendezés felé nézzenek, majd kapcsolja be a kezelőpanelen a **POWER CLEAN** opciót.

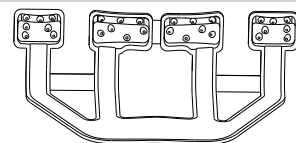

A Power Clean® funkció használata:

1. Készítse elő a Power Clean® területet (G): hajtsa le a hátsó tányértartókat, hogy beférjenek az edények.
2. Tegye be a fazekakat és a tálakat úgy, hogy a Power Clean® terület felé dőljenek. A fazekakat a nagynyomású vízsugarak felé kell megdőnteni.

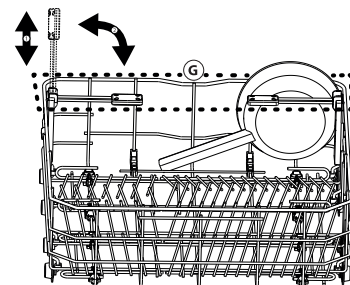

A PROGRAM ÉS A FUNKCIÓK KIVÁLASZTÁSA

Az elérhető programok és funkciók listája a következő oldalon lévő **Programtáblázatban** található. Alapbeállításként az Eco program van megadva. Ha a legutóbb használt programot szeretné megadni alapbeállításként, a „Beállítások menüben” ezt állíthatja.

A programot az 1-től 6-ig számozott, a programok közvetlen eléréséhez való gombokkal is kiválaszthatja, vagy nyomja meg többször az „Extra Ciklus” $P. \uparrow$ gombot. Amikor a lista végére ér, egy újabb gombnyomással ismét az elejére ugorhat.

A Program gomb megnyomásával válassza ki az edények szennyezettségi fokának megfelelő programot a programtáblázat segítségével. Az alábbi információk jelennek meg a kijelzőn:

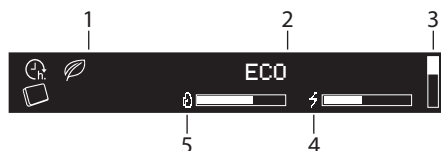

1. Kijelzők
2. A kiválasztott program neve
3. A függőleges sáv csak az extra program listában elfoglalt helyét jelzi
4. A kiválasztott program energiafogyasztása
5. A kiválasztott program vízfogyasztása

50° 3:10 h A kijelzőn a program kiválasztását követően három másodpercig látható a program időtartama és hőmérséklete (ha elérhető).

Nyomja meg az „INFO” ⓘ gombot a program rövid ismertetőjéhez és energia-, illetve vízfogyasztásának megjelenítéséhez.



A kiválasztási folyamat során a „START” ▶ LED villog.

A legtöbb programhoz további funkciók választhatók (lásd a „Funkciók és beállítások” részt). Amikor egy funkciót kiválaszt, annak neve a kijelző jobb oldalán jelenik meg.

50° 3:10 h POWER CLEAN Ha több funkciót is kiválaszt, akkor csak egy-egy jelölőnégyzet látható mindegyik funkcióhoz. Minden funkció neve 3 másodpercig látszik a kitöltött jelölőnégyzet mellett.

Miután a program és a funkciók kiválasztásával végezt, nyomja meg a „START” ▶ gombot, és csukja be a készülék ajtaját 4 másodpercen belül a kiválasztott program indításához.

FOLYAMATBAN LÉVŐ PROGRAM MÓDOSÍTÁSA

Ha rossz programot választott, röviddel a program indulása után a kiválasztás még módosítható: Nyissa ki az ajtót, és tartsa nyomva a „BE/KI” ⏻ gombot. Ekkor a készülék kikapcsol. Kapcsolja be ismét a mosogatógépet a „BE/KI” ⏻ gombbal, majd válassza ki a kívánt programot és funkciókat. Indítsa el a programot a „START” ▶ gombbal, és 4 másodpercen belül csukja be az ajtót.

PROGRAM MEGSZAKÍTÁSA (TÖBB EDÉNY BEPAKOLÁSA)

Nyissa ki az ajtót, és tegye be az újabb edényeket a mosogatógépbe (vigyázzon a FORRÓ gőzre!). Nyomja meg a „START” ▶ gombot, és 4 másodpercen belül csukja be az ajtót a program folytatásához. A program onnan folytatódik, ahol félbeszakadt.

VÉLETLEN MEGSZAKÍTÁS

Ha a mosogatási program közben kinyitják az ajtót, vagy áramszünet van, a program leáll. Ha megnyomja a „START” ▶ gombot, és 4 másodpercen belül becsukja az ajtót, a program onnan folytatódik, ahol félbeszakadt.

A program végeztével hangjelzés hallható, és a kijelzőn ez látszik:



A kijelzőn további információk is megjelenhetnek:

- **SÓ BETÖLTÉSE** - töltsd fel a sótartályt.
- **ÖBLÍTŐSZER BETÖLTÉSE** - töltsd hozzá öblítőszeret.
- **VÍZKÖMMENTESÍTSE ÉS TISZTÍTSA MEG A KÉSZÜLÉK.** AJÁNLUJUK A WPRO-T - javasoljuk, hogy minden 50 mosogatás után valamelyik WPRO termékkel tisztítsa ki a készüléket (a csomagoláson található utasítások alapján).

Nyissa ki a készülék ajtaját (ügyeljen a forró gőzre!), és az alsó kosárral kezdve vegye ki az edényeket. Ha a sótartályt vagy az öblítőszer-adagolót fel kell tölteni, azt legjobb közvetlenül a következő program elindítása előtt megtenni.

10 perc elteltével a készülék kikapcsol.

VÍZLÁGYÍTÓ RENDSZER

A vízlágyító rendszer automatikusan csökkenti a víz keménységét, így megelőzve a vízkő felhalmozódását a fűtőszálon, így jobb mosogatási hatékonyságot biztosítva.







A rendszer sóval regenerálja magát, ezért a sótartályt kiürülés esetén fel kell tölteni.

A regenerálás gyakorisága a vízkeménység szintjének beállításától függ - a regenerálás **6** Eco ciklusként történik meg **3**-ra állított vízkeménység szinttel.

A regenerálás a végső öblítés közben kezdődik, és a szárítási fázisban, a program vége előtt fejeződik be.

- Egyetlen regenerálás során a készülék: ~3,5 l vizet használ fel;
- A program 5 perccel tovább tart;
- Kevesebb, mint 0,005 kWh energiát használ fel.

PROGRAMTÁBLÁZAT

PROGRAM	Elérhető funkciók *	Szárítási fázis	NaturalDry	Program időtartama (ó:p)**	Vízfogyasztás (l/program)	Energiafogyasztás (kWh/program)	
ECO ECO 50 °C	TABLETTA, START KÉSLELT., POWER CLEAN,	✓	✓	3:10	9,5	0,75	
 6TH SENSE 50-60°	TABLETTA, START KÉSLELT., MULTIZONE, POWER CLEAN, TURBO	✓	✓	1:25 - 3:00	7,0 - 14,0	0,90 - 1,40	
 INTENZÍV 65 °C	TABLETTA, START KÉSLELT., MULTIZONE, POWER CLEAN, TURBO	✓	✓	2:50	16,0	1,60	
 VEGYES PROGRAM 60 °C	TABLETTA, START KÉSLELT., MULTIZONE	✓	✓	2:30	16,0	1,30	
 GYORS MOSÁS & SZÁRÍTÁS 50°	TABLETTA, START KÉSLELT., MULTIZONE	✓	✓	1:25	11,5	1,10	
 ÜVEG 45°	TABLETTA, START KÉSLELT., MULTIZONE	✓	✓	1:40	11,5	1,20	
EXTRA CIKLUS - elérhetőek a  gombbal							
GYORS 30'	50°	TABLETTA, START KÉSLELT., MULTIZONE	-	-	0:30	9,0	0,50
HALK	50°	TABLETTA, START KÉSLELT.	✓	✓	3:30	15,0	1,15
FERTŐTLENÍTŐ	65°	START KÉSLELT.	✓	-	1:40	10,0	1,30
ELŐMOSOGATÁS	hideg	START KÉSLELT., MULTIZONE	-	-	0:12	4,5	0,01
AUTO-TISZTÍTÁS	65°	START KÉSLELT.	-	-	0:50	8,0	0,85

- ECO** - Az energiatakarékos programmal átlagosan szennyezett edényeket tisztíthat, amely a kombinált energia- és vízfogyasztása miatt a leghatékonyabb program, és a segítségével kiértékelhető, hogy a készülék megfelel-e az EU energiatakarékos kivételre vonatkozó jogszabályának.
- 6TH SENSE** - Normál szennyezettségű edényekhez, melyeken rászáradt ételmaradék található. Érzékeli a szennyezettség szintjét az edényeken, és a programot ennek megfelelően állítja be.
- INTENZÍV** - Erősen szennyezett edényekhez ajánlott program, amely különösen serpenyőkhöz és sütőedényekhez ideális (kényes edényekhez nem használható).
- VEGYES PROGRAM** - Különböző szennyeződésekhez. Normál szennyezettségű edényekhez, melyeken rászáradt ételmaradék található.
- GYORS MOSÁS & SZÁRÍTÁS** - Normál mértékben szennyezett edényekhez használható. Mindennap használható program, amely rövid idő alatt optimális mosogatási és szárítási eredményt nyújt.
- ÜVEG** - Az érzékeny edényeknek szóló program, melyek érzékenyek a magas hőmérséklet hatására, mint például a csészék és a poharak.

 **EXTRA CIKLUS**

- GYORS 30'** - Program fél töltes enyhén szennyezett edényhez, amelyen nincs rászáradt ételmaradék. Nem rendelkezik szárítási szakasszal.
- HALK** - Ha a készüléket éjszaka kívánja működtetni, ez a megfelelő program. Optimális mosogatási és szárítási eredményt nyújt a legalacsonyabb zajszint mellett.
- FERTŐTLENÍTŐ** - Normál vagy erősen szennyezett edényekhez használható program, amely egy kiegészítő antibakteriális mosogatást is tartalmaz. A mosogatógép karbantartására is használható.
- ELŐMOSOGATÁS** - Az edények frissítéséhez, amennyiben azokat később szeretné elmosogatni. Ehhez a programhoz nem kell mosogatószert használni.
- AUTO-TISZTÍTÁS** - A mosogatógép karbantartására szolgáló programot csak akkor alkalmazza, ha a mosogatógép ÜRES, valamint használjon a mosogatógép karbantartására alkalmas, speciális tisztítószert.

Megjegyzések:

Vegye figyelembe, hogy a Gyors 30' program enyhén szennyezett edényekhez használható.

Az ECO program adatainak mérése laboratóriumi körülmények között, az EN 60436:2020 európai szabvány előírásainak megfelelően történt.

Megjegyzés a vizsgálat laboratóriumok számára: az EN összehasonlító vizsgálatának körülményeivel kapcsolatos információkért írjon a következő címre: dw_test_support@whirlpool.com. Az edények előkezelése egyik programnál sem szükséges.

*) Nem minden opció használható egyszerre.

**) Az energiatakarékos programtól eltérő programokhoz megadott értékek csak tájékoztató jellegűek. A tényleges időtartam számos tényezőtől függ, mint például a belépő víz hőmérsékletétől és nyomásától, a helyiség hőmérsékletétől, a mosogatószer mennyiségétől, az edények mennyiségétől és típusától, a súlyelosztástól, a kiválasztott kiegészítő funkcióktól és az érzékelő kalibrációjától. Az érzékelő kalibrációja akár 20 perccel is növelheti a program hosszát.

FUNKCIÓK ÉS BEÁLLÍTÁSOK

Minden programhoz további funkciók választhatók. Az adott programokhoz elérhető funkciók teljes listáját az előző oldalon található **programtáblázat** tartalmazza. A kijelzőn minden aktivált funkció megjelenik.

Az „OK” gombbal választhat funkciókat. Ekkor pár másodpercre látható a **OPCIÓK KIVÁLASZTÁSA** üzenet. Ezután a „<” vagy „>” gombbal léptethet a funkciók listájában. Az „OK” gombbal választhatja ki a kívánt funkciókat. Ilyenkor a beállítások menüben az „OK” gomb feletti LED kigyullad.

Ha a funkció nem elérhető, a listában ugyanúgy megjelenik, de lesz mellette egy „☐” jel.

TABLETTA (kombinált)

Ezzel a beállítással a használt mosogatószer típusának megfelelően optimalizálható a program hatékonysága. Kapcsolja be, ha kombinált (öblítőt, sőt és mosogatószert is tartalmazó) mosogatógép-tablettát használ.

TABLETTA	NEM	A Tabletta aktiválásához lépjen be a beállítások menübe az „OK” gombbal, majd a „< , >” gombokkal léptetve válassza a „TABLETTA” funkciót, és nyomja meg az „OK” gombot..
TABLETTA	IGEN	
TABLETTA	IGEN	

KÉSLELTETETT INDÍTÁS

A program indítása megadott idővel késleltethető.

A késleltetés beállításához az „OK” gombbal lépjen be a beállítások menübe, majd a „< , >” gombokkal léptessen a „START KÉSLELT.” funkcióra, és nyomja meg az „OK” gombot.

A „>” vagy „<” gomb minden újabb megnyomásakor a késleltetés időtartama:

- 30 perccel növekszik, ha a kiválasztott érték 4 óra alatti,
- 1 órával növekszik, ha a kiválasztott érték 12 óra alatti,
- 2 órával növekszik, ha a kiválasztott érték meghaladja a 12 órát.

START KÉSLELT.	NEM	A késleltetés törléséhez nyomja meg a „<” vagy „>” gombot többször egymás után, amíg az „OFF” (KI) kijelzés nem látható.
<START IN h>	NEM	
<START IN h>	4:00	Alapértelmezés szerint a késleltetés ki van kapcsolva.
<START IN h>	4:00	Ha késleltetést állított be, megjelenik a  ikon.





Amint az „OK” gombbal jóváhagyja a késleltetést, a készülék visszalép a programválasztó képernyőre, és megjeleníti a beállított késleltetés időtartamát.

Nyomja meg a  „START” gombot, és 4 másodpercen belül csukja be az ajtót a késleltetett indításhoz.

MULTIZONE

Ha csak kevés edényt kíván elmosogatni, elegendő egy kosarat megpakolni. Ezzel a funkcióval kiválaszthatja, hogy melyik kosárral dolgozzon a készülék.

A Multizone programhoz nyomja meg az „OK” gombot, és lépjen be a beállítások menübe, majd a „< , >” gombokkal léptetve válassza a „MULTIZONE” programot, és nyomja meg az „OK” gombot.

MULTIZONE	OK	
<ÖSSZES KOSÁR>	<>	Alapértelmezés szerint a MULTIZONE ki van kapcsolva, és mindegyik kosár ikonja világít. 
<ALSÓ KOSÁR>	<>	A multizone ikon kigyullad. 
<FELSŐ KOSÁR>	<>	A multizone ikon kigyullad. 
<CSAK EVŐESZKI>	<>	A multizone ikon kigyullad. 
<CSAK EVŐESZKI>		

Ha a felső kosár ki van véve, a mosogatószert közvetlenül a tartályba adagolja, ne a mosogatószer-adagolóba.

POWER CLEAN

A plusz szűrőfejeknek köszönhetően ez a funkció intenzív és erőteljes mosogatást biztosít az alsó kosár bizonyos részén.

POWER CLEAN	NEM	Alapértelmezés szerint a funkció ki van kapcsolva.
POWER CLEAN	IGEN	A Power Clean aktiválásához lépjen be a beállítások menübe az „OK” gombbal, majd a „< , >” gombokkal léptetve válassza a „POWER CLEAN” funkciót, és nyomja meg az „OK” gombot.
POWER CLEAN	IGEN	

TURBO

Ez az opció lecsökkenti a főbb programok időtartamát, miközben a mosogatás és szárítás teljesítménye nem romlik.

TURBO	NEM	A Turbo aktiválásához lépjen be a beállítások menübe az „OK” gombbal, majd a „< , >” gombokkal léptetve válassza a „TURBO” funkciót, és nyomja meg az „OK” gombot.
TURBO	IGEN	
TURBO	IGEN	

A „>” vagy „<” gombok ismételt megnyomásával a funkció bekapcsolható vagy kapcsolható. Hagyja jóvá az „OK” gombbal.

PADLÓFÉNY

A padlóra vetített LED-fény jelzi, hogy a mosogatógép működik. A jelzőfény a program időtartama alatt világít, majd a program végén kikapcsol.

Ez a funkció alapértelmezés szerint aktív, de a „BEÁLLÍTÁSOK MENÜBEN” ki lehet kapcsolni.

BELSŐ FÉNY

Amikor ez a funkció aktív, a mosogatótérben levő LED-ek automatikusan bekapcsolnak, amikor a készülék ajtaját kinyitja, illetve kialszanak, amikor azt becsukja.

Ha az ajtót 10 percnél tovább nyitva hagyja, a mosogatótérben levő LED-ek kialszanak (újra felkapcsolhatja őket, ha becsukja és megint kinyitja az ajtót). A funkció alapértelmezés szerint aktív, de kikapcsolható a „BEÁLLÍTÁSOK MENÜBEN”.

BEÁLLÍTÁSOK MENÜ

A gép beállításait a Beállítások menüben lehet módosítani.

Nyomja meg az „OK” gombot, és léptessen a „< , >” gombokkal a BEÁLLÍTÁSOK menüpontra, majd nyomja meg az „OK” gombot. A Beállítások menüből bármelyik program gombjával vagy a „< , >” gombokkal a KIMENET menüpontot választva, majd az „OK” gombot megnyomva léphet ki.

Nyelv

1. NYELV	OK	A nyelv átállításához lépjen be a beállítások menübe az „OK” gombbal, majd a „< , >” gombokkal léptetve válassza a „NYELV” menüpontot, és nyomja meg az „OK” gombot.
1. ENGLISH	<>	
1. MAGYAR		

Első mosogatóciklus

2. ALAPÉRTÉLM.	OK	Kiválaszthatja, hogy bekapcsoláskor melyik program legyen a készülék alapbeállítása: az ECO vagy a UTOLSÓ KIVÁLAZ első program átállításához lépjen be a beállítások menübe az „OK” gombbal, és léptessen a „< , >” gombokkal az „ALAPÉRTÉLM.” menüpontra, majd nyomja meg az „OK” gombot.
2. <ECO>	<>	
2. <UTOLSÓ KIVÁL>		

Hangok

3. HANGOK	OK	A hangok átállításához lépjen be a beállítások menübe az „OK” gombbal, és léptessen a „< , >” gombokkal a „HANGOK” menüpontra, majd nyomja meg az „OK” gombot.
3. <HANGOS>	<>	
3. <KIKAPCSOLVA>		

Két hangerőszint közül választhat: HANGOS; HALK. Vagy ki is KIKAPCSOLVA.

Vízkeménység

4. VÍZKEMÉNYSÉG	3	A vízkeménység átállításához lépjen be a beállítások menübe az „OK” gombbal, és léptessen a „< , >” gombokkal a „VÍZKEMÉNYSÉG” menüpontra, majd nyomja meg az „OK” gombot.
4. VÍZKEMÉNYSÉG	4	

A megfelelő szint kiválasztásához használja a 17. oldalon található vízkeménységi táblázatot.

Kijelző fényereje

5. KIJELEZŐFÉNYERŐ	5	A kijelző fényerejének átállításához lépjen be a beállítások menübe az „OK” gombbal, és léptessen a „< , >” gombokkal a „KIJELEZŐFÉNYERŐ” menüpontra, majd nyomja meg az „OK” gombot.
5. KIJELEZŐFÉNYERŐ	3	

Öt szint közül választhat: 1, 2, 3, 4 és 5.

Padlófény

6. PADLÓFÉNY	IGEN	A padlófény átállításához lépjen be a beállítások menübe az „OK” gombbal, és léptessen a „< , >” gombokkal a „PADLÓFÉNY” menüpontra, majd nyomja meg az „OK” gombot.
6. PADLÓFÉNY	NEM	

Belső világítás

7. BELSŐ FÉNY	IGEN	A mosogatótér belső világításának átállításához lépjen be a beállítások menübe az „OK” gombbal, és léptessen a „< , >” gombokkal a „BELSŐ FÉNY” menüpontra, majd nyomja meg az „OK” gombot.
7. BELSŐ FÉNY	NEM	

NaturalDry

NaturalDry egy olyan konvekciós szárítórendszer, amely automatikusan kinyitja az ajtót a szárítási fázis közben/után a folyamatos, kiemelkedően jó szárítási eredmény érdekében. Az ajtó csak olyan hőmérsékleten nyílik ki, amely nem károsítja a konyhaszekrényeket, tehát a TURBO funkció során az ajtó nem fog kinyílni.

A gőz ellen további védelmet nyújt a mosogatógéphez mellékelt, külön erre a célra tervezett védőfólia. A védőfólia felhelyezésének lépéseit az ÜZEMBE HELYEZÉSI ÚTMUTATÓBAN találja.

A NaturalDry működését a felhasználó kikapcsolhatja:

8. NATURALDRY	NEM	A NATURALDRY aktiválásához lépjen be a beállítások menübe az „OK” gombbal, majd a „< , >” gombokkal léptetve válassza a „NATURALDRY” funkciót, és nyomja meg az „OK” gombot.
8. NATURALDRY	IGEN	

Öblítő szintje

9. ÖBLÍT. SZINT	5	Az öblítő adagolt mennyiségének átállításához lépjen be a beállítások menübe az „OK” gombbal, és léptessen a „< , >” gombokkal az „ÖBLÍT. SZINT” menüpontra, majd nyomja meg az „OK” gombot.
9. ÖBLÍT. SZINT	4	

Öt szint közül választhat: 1, 2, 3, 4 és 5.

Ha az 1-es szintre állítja, a készülék egyáltalán nem adagol öblítőt. Az ÖBLÍTŐSZER UTÁNTÖLTÉSE jelzőfény nem fog kigyulladni, amikor kifogy az öblítőszert.

A gyári beállítás: (5) szint.

- Ha kékes csíkok jelennek meg az edényeken, alacsony értéket állítson be (2-3).
- Ha vízcseppek vagy vízkő látható az edényeken, magas értéket állítson be (4-5).

Demo üzemmód

10. DEMO	IGEN	A demo üzemmód aktiválásához lépjen be a beállítások menübe az „OK” gombbal, majd a „< , >” gombokkal léptetve válassza a „DEMO” funkciót, és nyomja meg az „OK” gombot.
10. DEMO	NEM	

A gyári alapértékek visszaállítása

11. BEÁLLÍT. GYÁRI	OK	A gyári beállítás visszaállításához lépjen be a beállítások menübe az „OK” gombbal, és léptessen a „< , >” gombokkal a „BEÁLLÍT. GYÁRI” menüpontra, majd nyomja meg az „OK” gombot.
11. IGEN	<>	
11. NEM		

Kilépés

12. KIMENET	< >	A beállítások menüből bármelyik program gombjával vagy a „< , >” gombokkal a KIMENET menüpontot választva, majd az „OK” gombot megnyomva léphet ki.
-------------	-----	---

ÁPOLÁS ÉS KARBANTARTÁS

FIGYELEM! Tisztítás és karbantartás előtt mindig húzza ki a készüléket az elektromos hálózathoz. Ne használjon gyúlékony tisztítószereket.

A MOSOGATÓGÉP TISZTÍTÁSA

A készülék belsejében lévő foltokat vízbe és kevés ecetbe áztatott ronggyal törölje le.

A gép külseje és a kezelőpanel nedves, nem súroló ronggyal tisztítható. Ne használjon oldószereket vagy súroló hatású termékeket.



A KELLEMETLEN SZAGOK MEGELŐZÉSE

Mindig hagyja félig nyitva a készülék ajtaját, így elkerülhető a páráképződés és a nedvesség felhalmozódása a gépben. Rendszeresen tisztítsa meg az ajtó és a mosogatószer-adagoló tömítését egy nedves szivaccsal. Így elkerülhető, hogy ételmaradék ragadjon a tömítésbe, ami a kellemetlen szagok képződésének leggyakoribb oka.

A VÍZELLÁTÓ TÖMLŐ ELLENŐRZÉSE

Rendszeresen ellenőrizze, hogy a vízbevezető tömlő nem tört vagy repedt-e el. A sérült tömlőt cserélje ki egy, a vevőszolgáltatón vagy szaküzletben beszerzett új tömlőre. A tömlő típusától függően:

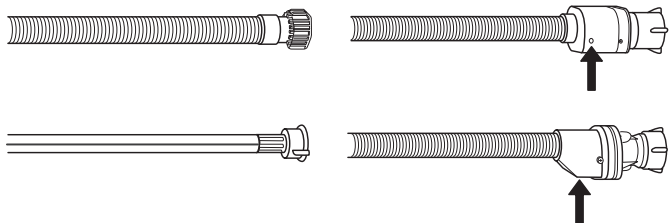

Ha a bevezető tömlő átlátszó bevonattal rendelkezik, rendszeresen ellenőrizze, hogy látható-e egy-egy ponton erősebb elszíneződés. Ha igen, akkor előfordulhat, hogy a tömlő szivárog, és ki kell cserélni. Vízzáró tömlők esetén: Ellenőrizze a kis biztonsági szelep betekintő nyílását (lásd a nyilat). Ha piros, akkor a vízzáró funkció bekapcsolt, és a tömlőt cserélni kell.

A tömlő lecsatlakoztatásához nyomja meg a kioldó gombot a tömlő lecsavarása közben.

A VÍZBEVEZETŐ TÖMLŐ TISZTÍTÁSA

Ha a víztömlők újak, vagy azokat hosszabb ideig nem használták, a csatlakoztatás előtt folyasson át rajtuk vizet, hogy biztosan tiszták és szennyeződéstől mentesek legyenek. Ha nem végzi el ezt az óvintézkedést, a vízbevezető tömlő eltömődhet, és károsíthatja a mosogatógépet.

A SZŰRŐEGYSÉG TISZTÍTÁSA

Rendszeresen tisztítsa ki a szűrőegységet, így megelőzhető a szűrők eltömődése, és a víz szabadon tud távozni.

Ha a mosogatógép használata során a szűrők el vannak tömődve, illetve ha a szűrőrendszerben vagy a szűrőkarokban tárgyak vannak, az a berendezés nem megfelelő működését okozhatja, ami a teljesítmény csökkenését, zajos működést vagy nagyobb erőforrás-felhasználást eredményezhet.

A szűrőegység három szűrőből áll, amelyek eltávolítják az ételmaradékokat a mosogatóvízből, majd visszaforgatják a vizet.

A mosogatógép nem használható szűrők nélkül vagy meglazult szűrővel.

Havonta legalább egyszer vagy 30 programonként ellenőrizze a szűrőegységet, és szükség esetén tisztítsa meg alaposan folyó víz alatt, nemfémes kefével, az alábbi utasításoknak megfelelően:

1. Forgassa a henger alakú szűrőt **A** az óramutató járásával ellentétes irányba, majd húzza ki (1. ábra).
2. Vegye ki a kehely alakú szűrőt **B** úgy, hogy enyhén megnyomja az oldalsó füleket (2. ábra).
3. Csúsztassa ki a rozsdamentes acélból készült szűrőlemezt **C** (3. ábra).
4. Ha idegen tárgyat (például törött üveget, porcelánt, csontot, gyümölcsmagot stb.) talál, **óvatosan távolítsa el azt**.
5. Ellenőrizze a szűrőrészt, és távolítsa el az ételmaradékokat. **SOHA NE TÁVOLÍTSA EL** a mosogatóciklust végző pumpa védőfedelét (feketével jelölve) (4. ábra)!

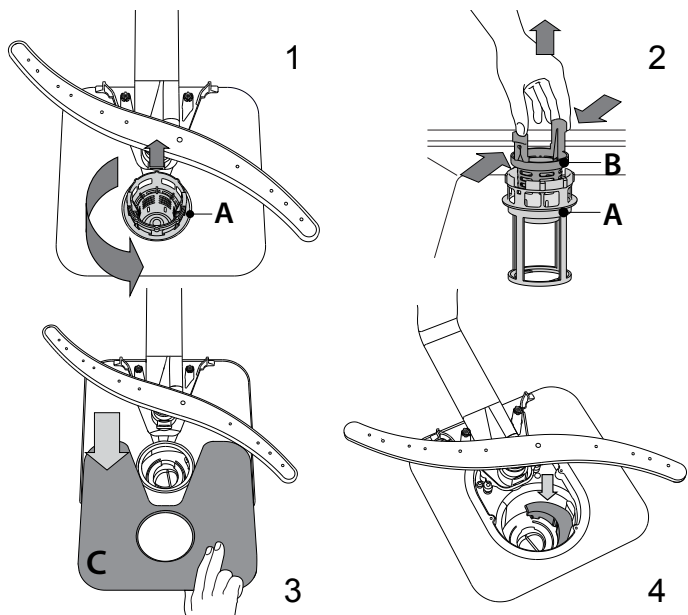

A szűrők tisztítása után helyezze vissza a szűrőegységet, és rögzítse megfelelően a helyére. Ez elengedhetetlen a mosogatógép hatékony működéséhez.

A SZŐRŐKAROK TISZTÍTÁSA

Időnként ételmaradék száradhat a szűrőkarokra, és eltömítheti a víz permetezésére szolgáló nyílásokat. Ezért javasoljuk, hogy rendszeresen ellenőrizze a szűrőkarokat, és tisztítsa meg azokat egy kisméretű, nemfémes kefével.

A felső szűrőkar leszereléséhez forgassa el a műanyag rögzítőgyűrűt az óramutató járásával ellentétes irányba. A felső szűrőkar visszahelyezésekor ügyeljen arra, hogy a több nyílást tartalmazó oldala nézzen felfelé.

Az alsó szűrőkart felfelé húzva lehet kivenni a helyéről.

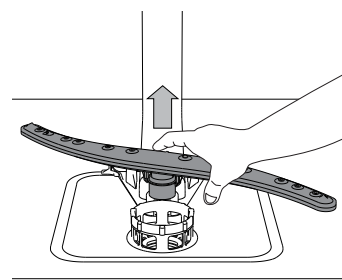
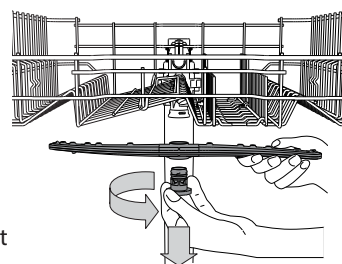

ÜZEMBE HELYEZÉS

FIGYELEM! Ha a készüléket el kell mozdítani, tartsa álló helyzetben. Ha mindenképpen szükséges, a háttára dönthető.

CSATLAKOZTATÁS A VÍZCSAPRA

A készülék beszerelésekor a vízellátás megfelelő kialakítását kizárólag szakképzett villanyszerelő végezheti.

A megfelelő beszerelés érdekében a vízbevezető és vízelvezető tömlők a jobb és a bal oldalra is szerelhetők.

Ügyeljen arra, hogy a mosogatógép ne hajlítsa meg vagy nyomja össze a vezetékeket.

A VÍZBEVEZETŐ TÖMLŐ CSATLAKOZTATÁSA

- Folyassa a vizet addig, amíg teljesen tiszta nem lesz.
- Húzza meg erősen a vízbevezető tömlő csatlakozását, és nyissa ki a csapot.

Ha nem elég hosszú a bemeneti tömlő, forduljon egy szaküzlethez vagy szakképzett villanyszerelőhöz.

A víznyomásnak a műszaki adattáblán jelölt értékhatárokon belülre kell esnie, ellenkező esetben előfordulhat, hogy a mosogatógép nem megfelelően működik.

Ügyeljen arra, hogy a tömlő ne legyen megtörve, összenyomva.

A VÍZELLÁTÓ TÖMLŐ CSATLAKOZTATÁSÁVAL KAPCSOLATOS ADATOK:

VÍZELLÁTÁS	hideg vagy meleg (max. 60 °C)
VÍZBEMENET	3/4"
VÍZNYOMÁS ÉRTÉKE	0,05 ÷ 1 MPa (0,5 ÷ 10 bar) 7,25–145 psi

A VÍZELVEZETŐ TÖMLŐ CSATLAKOZTATÁSA

Csatlakoztassa a kivezetőcsövet egy minimum 2 cm átmérőjű szennyvízcsaphoz **A**.

A kimeneti vezeték csatlakozási pontja legyen a talajtól – vagy a felülettől, amelyn a mosogatógép áll – számított 40-80 cm magasságban.

Mielőtt a vízelvezető tömlőt a mosogató lefolyójára csatlakoztatná, vegye le a műanyag dugót **B**.

ELÁRASZTÁSVÉDELEM

Védelem az elárasztás ellen. Az elárasztás elkerülése érdekében a mosogatógép:

- speciális rendszerrel rendelkezik, amely a készülék hibája vagy szivárgása esetén elzárja a vízellátást.

Egyes típusok **New Aqua Stop** kiegészítő biztonsági eszközzel is rendelkeznek, amely a vízellátó tömlő törésekor is gondoskodik az elárasztásvédelemről.

Semmilyen körülmények között ne vágja el a vízbevezető tömlőt, mivel az feszültség alatt álló elektromos alkatrészeket tartalmaz.

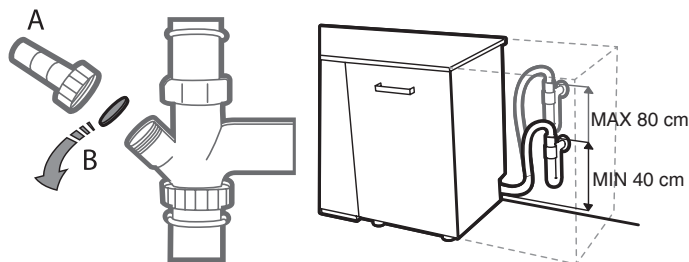

ELEKTROMOS CSATLAKOZTATÁS

VIGYÁZAT! Semmilyen körülmények között ne vágja el a vízbevezető tömlőt, mivel az feszültség alatt álló elektromos alkatrészeket tartalmaz.

Mielőtt bedugná a csatlakozódugót a csatlakozóaljzatba, ellenőrizze a következőket:

- Az aljzat **földelt** \perp és megfelel a hatályos előírásoknak.
- Az aljzat a készülék terhelésének megfelelő. Ez az érték a készülék ajtájának belsején található adatlapon van feltüntetve (lásd A TERMÉK BEMUTATÁSA).
- A hálózati feszültség az ajtó belsején található adattáblán jelzett határértékek közé esik.
- Az aljzat kompatibilis a készülék csatlakozódugójával.

Ha nem ez a helyzet, cseréltesse az aljzatot megfelelőre egy szakképzett villanyszerelővel (lásd ÜGYFÉLSZOLGÁLAT). Ne használjon hosszabbítót vagy elosztót. A készüléket úgy kell beszerelni, hogy a tápkábel és a csatlakozóaljzat könnyen hozzáférhető legyen.

Ne hajlítsa meg vagy nyomja össze a vezetéket.

Ha a tápkábel sérült, a potenciális veszélyek elkerülése érdekében cseréltesse ki azt a gyártóval vagy annak hivatalos műszaki vevőszolgálatán.

Cégünk nem vállal felelősséget az előírások be nem tartásából adódó hibákért.

ELHELYEZÉS ÉS VÍZSZINTBE ÁLLÍTÁS

- A mosogatógépet vízszintes és szilárd talajra helyezze. Egyetlen talaj esetén a készülék első lábai beállíthatók úgy, hogy a mosogatógép vízszintesen álljon. A vízszintbe állított készülék stabilabb, valamint kevesebb az esélye annak, hogy működés közben elmozdul, rezeg vagy zajt ad ki.
- Mielőtt a helyére tolná a mosogatógépet, ragassza a hosszúkás, átlátszó matricát a fapalc alá, így megóvjva azt az esetleges kondenzációtól.
- Úgy helyezze el a mosogatógépet, hogy annak oldalsó vagy hátsó panele érintkezzen a szomszédos szekrénnel vagy a fallal. A készülék egyszerűen a munkalap alá is helyezhető.
- A hátsó lábak magasságának beállításához egy 8 mm-es hatszögletű csavarkulccsal forgassa el a mosogatógép elején (középen, alul) található piros hatszögletű anyát. Forgassa a csavarkulcsot az óramutató járásával megegyező irányba a magasság növeléséhez, illetve az óramutató járásával ellenkező irányba a magasság csökkentéséhez.

MÉRETEK ÉS KAPACITÁS:

SZÉLESSÉG	598 mm
MAGASSÁG	820 mm
MÉLYSÉG	555 mm
KAPACITÁS	14 standard étkezés

HIBAEELHÁRÍTÁS

Ha a mosogatógép nem megfelelően működik, ellenőrizze, hogy a probléma javítható-e az alábbi lista lépéseinek végrehajtásával. Más hibák vagy problémák esetében lépjen kapcsolatba a hivatalos vevőszolgálattal, amelynek kapcsolattartási adatai a garanciafüzetben találhatóak. A gyártó a készülék gyártási dátumától számított legalább 10 évig biztosít tartalékalkatrészeket.

HIBA	LEHETSÉGES OK	MEGOLDÁS
A kijelzőn olvasható felirat: SÓ ELLENŐRZÉSE vagy SÓ BETÖLTÉSE	A sótartály üres.	Töltse fel a sótartályt (lásd 30. oldal). Módosítsa a vízkeménységet (lásd 30. oldal).
A kijelzőn olvasható felirat: ÖBLÍTŐSZER ELLENŐRZÉSE vagy ÖBLÍTŐSZER BETÖLTÉSE	Az öblítőszer-adagoló üres.	Töltse fel az öblítőadagolót (lásd 30. oldal).
...nem működik / nem indul el.	Be kell kapcsolni a készüléket.	Ha nincs áramellátás, ellenőrizze a biztosítékot a lakásban.
	A készülék ajtaja nincs bezárva.	Ellenőrizze, hogy a készülék ajtaja be van-e zárva.
	„Késleltetett indítás” aktív.	Ellenőrizze, hogy aktiválva van-e a „Késleltetett indítás” funkció. Ha kiválasztotta, a készülék a beállított idő elteltével indul el. Ha szükséges, állítsa alaphelyzetbe az aktuális programot úgy, hogy kikapcsolja a mosogatógépet, majd újra bekapcsolja, új programot választ, becsukja az ajtót, és megnyomja az „START” gombot 4 másodpercen belül.
A kijelzőn olvasható felirat: F6  ikon a kijelzőn figyelmeztetések	Túl alacsony a víznyomás.	A vízcsapnak teljesen nyitva kell lennie a vízbevezetés alatt (minimális kapacitás: 0,5 liter/perc).
	Megtört vízbevezető cső vagy eltömődött bevezető szűrők.	A vízbevezető cső nem lehet megtörve, és a vízcsap csatlakozójának szűrője nem lehet elszennyeződve vagy eltömődve.
A kijelzőn olvasható felirat: F3	A szűrők szennyezettek.	Tisztítsa meg a szűrőket.
	Megtört lefolyócső.	A lefolyócső nem törhet meg.
	A szifon csőcsatlakozása zárva van.	El kell távolítani a szifon csőcsatlakozásának zárólemezt.
A kijelzőn olvasható felirat: F2	A szűrők vagy a szórókarok szennyezettek.	Tisztítsa meg a szűrőket és a szórókarokat.
	Túl kevés víz van a készülékben.	A homorú darabokat (pl. tálak, csészék) úgy kell elrendezni, hogy azok lefelé nézzenek a kosárban.
	A lefolyócső rosszul van bekötve.	A lefolyócsövet megfelelően kell bekötni (a magasra szerelt készülékeknel hagyjon min. 200-400 mm-t a készülék alsó szélétől) - lásd az üzembe helyezési útmutatót.
	A hab szintje magas.	Ismételje meg a programot mosogatószer nélkül, vagy várjon, amíg a hab eltűnik.
	Túl alacsony a víznyomás.	A vízcsapnak teljesen nyitva kell lennie a vízbevezetés alatt (minimális kapacitás: 0,5 liter/perc).
	Megtört vízbevezető cső vagy eltömődött bevezető szűrők.	A vízbevezető cső nem lehet megtörve, és a vízcsap csatlakozójának szűrője nem lehet elszennyeződve vagy eltömődve.
A kijelzőn olvasható felirat: NYOMJA MEG A STARTOTÉS ZÁRJA BE AZ AJTÓT	Nem csukta be az ajtót a gomb megnyomását követő 4 másodpercen belül.	Nyomja meg ismét a gombot, és csukja be a készülék ajtaját 4 másodpercen belül.
A kijelzőn olvasható felirat: NYISSA KI ÉS ZÁRJA BE AZ AJTÓT	Az ajtót nem nyitotta ki a programok között.	Vegye ki az edényeket a készülékből (ha korábban nem tette meg), majd nyissa ki és csukja be az ajtót.
A kijelzőn olvasható felirat: Fx	A készülék műszakilag hibás.	Hívja a gyártó ügyfélszolgálatát (adja meg a hibakódot). Zárja el a vízcsapot.

HIBA	LEHETSÉGES OK	MEGOLDÁS
Nem csukódik be az ajtó.	A kosarak nincsenek teljesen betolva.	Tolja be teljesen a kosarakat.
	Az ajtó nyitva van.	Erőteljesen nyomja be az ajtót, amíg <i>kattanást</i> nem hall.
A mosogatógép túl hangosan működik.	Az edények egymáshoz ütődnek.	Az edényeket megfelelően rendezze el (lásd: <i>A kosarak megtöltése</i>).
	Túl sok hab képződött.	A mosogatószert nem megfelelően mérte ki, vagy az nem használható mosogatógépben (lásd: <i>A mosogatószer-adagoló feltöltése</i>). Az aktuális programot állítsa le a BE/KI gombbal, majd kapcsolja be ismét a készüléket, válasszon egy új programot, nyomja meg a START gombot, és 4 másodpercen belül csukja be az ajtót. Ne töltsön bele mosogatószert.
Nem száradtak meg az edények.	A kiválasztott programban nincs szárítás.	Ellenőrizze a programtáblázatban, hogy a választott program tartalmaz-e szárítási szakaszt.
	Kifogyott az öblítőszer, vagy az adagolása nem megfelelő.	Töltse utána az öblítőszeret vagy módosítsa az adagolását (lásd <i>Öblítőszer betöltése</i>).
	Az edények tapadásmentes anyagból vagy műanyagból készültek.	A vízcseppek megjelenése normális jelenség (lásd <i>Tipppek</i>).
Az edények nem tiszták.	Nem megfelelően rendezte el az edényeket.	Az edényeket megfelelően rendezze el (lásd <i>A kosarak megtöltése</i>).
	A szűrőkarok nem forognak szabadon, mivel az edények útban vannak.	Az edényeket megfelelően rendezze el (lásd <i>A kosarak megtöltése</i>).
	Nem megfelelő erősségű mosogatási programot választott, és/vagy a mosogatószer hatékonysága nem megfelelő.	Válasszon megfelelő mosogatási programot (lásd <i>Programtáblázat</i>).
	Túl sok hab képződött (lásd <i>VEVŐSZOLGÁLAT</i>).	A mosogatószert nem megfelelően mérte ki, vagy az nem használható mosogatógépben (lásd: <i>A mosogatószer-adagoló feltöltése</i>). Az aktuális programot állítsa le a BE/KI gombbal, majd kapcsolja be ismét a készüléket, válasszon egy új programot, nyomja meg a START gombot, és 4 másodpercen belül csukja be az ajtót. Ne töltsön bele mosogatószert.
	Nem megfelelően zárta vissza az öblítőszer rekeszének kupakját.	Zárja vissza az öblítőszer-adagoló kupakját.
	A szűrő szennyezett vagy eltömődött.	Tisztítsa ki a szűrőegységet (lásd <i>Tisztítás és karbantartás</i>).
	Kifogyott a só.	Töltse fel a tartályt (lásd <i>A sótartály feltöltése</i>).
Az edényeken és a poharakon lerakódás vagy fehér réteg látható.	Alacsony a sómennyiség.	Töltse fel a tartályt (lásd <i>A sótartály feltöltése</i>).
	Nem megfelelően lett beállítva a vízkeménység.	Növelje az értéket (lásd <i>a vízkeménységi táblázatot</i>).
	A sótartály kupakja nem megfelelően lett visszazárva.	Ellenőrizze, hogy megfelelően visszazárta-e a sótartály kupakját.
	Elfogyott vagy nem elegendő az öblítőszer.	Adjon hozzá öblítőszeret, vagy növelje az adagolt mennyiséget.
Az edényeken és a poharakon kék csíkok vagy kékes elszíneződés látható.	A készülék túl sok öblítőszeret adagol.	Csökkentse az adagolt mennyiséget.



Az üzleti szabályzatot és a standard dokumentációt, valamint a termékkel kapcsolatos további információkat megtalálhatja itt:

- a docs.whirlpool.eu honlapról
- a QR-kód segítségével
- Vagy **vegye fel a kapcsolatot a vevőszolgálattal** (a telefonszámot lásd a garanciafüzetben). Amennyiben a vevőszolgálathoz fordul, kérjük, adja meg a termék adattábláján feltüntetett kódokat.

A modell adataihoz olvassa be az energiafogyasztást jelölő címkén található QR-kódot. A címkén található modellazonosító segítségével használható a regisztrációs portál (<https://eprel.ec.europa.eu>) (kizárólag bizonyos típusok esetén).

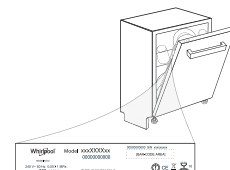



VĂ MULȚUMIM CĂ AȚI ACHIZIȚIONAT UN PRODUS WHIRLPOOL.

Pentru a beneficia de servicii de asistență complete, vă rugăm să vă înregistrați produsul la:
www.whirlpool.eu/register



Înainte de a utiliza aparatul, citiți cu atenție Ghidul privind sănătatea și siguranța.

Panoul de comandă al acestei mașini de spălat vase se activează prin apăsarea butonului de PORNIRE/OPRIRE.

Pentru a economisi energie, panoul de comandă se dezactivează automat după 10 de secunde dacă nu a fost pornit niciun ciclu de spălare.

DESCRIEREA PRODUSULUI

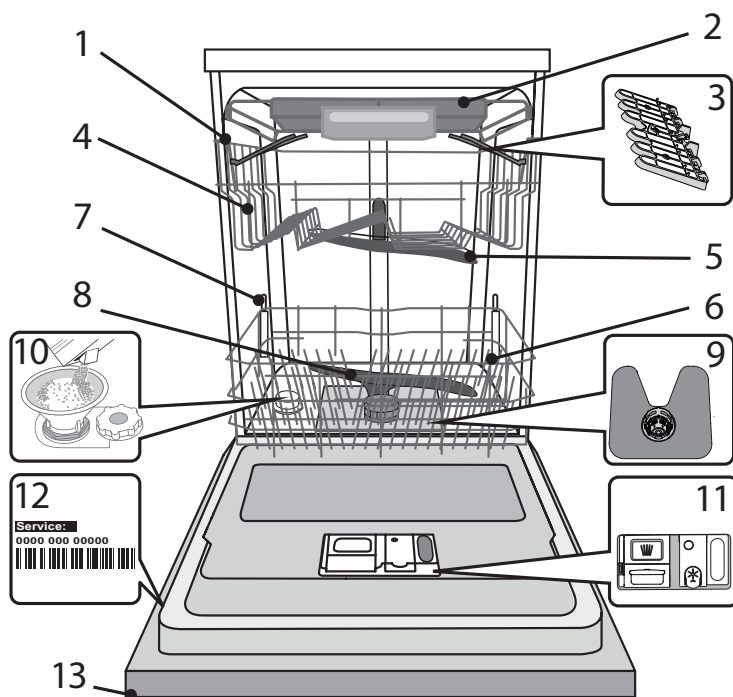

1. Raftul superior
2. Suport pentru tacâmuri
3. Clapete rabatabile
4. Mecanism de reglare a înălțimii raftului superior
5. Braț de pulverizare superior
6. Raftul inferior
7. Suport Power Clean®
8. Braț de pulverizare inferior
9. Ansamblu de filtre
10. Compartimentul pentru săruri
11. Dozatoare de detergent și agent de clătire
12. Plăcuța cu datele tehnice
13. Panoul de comandă

PANOUL DE COMANDĂ

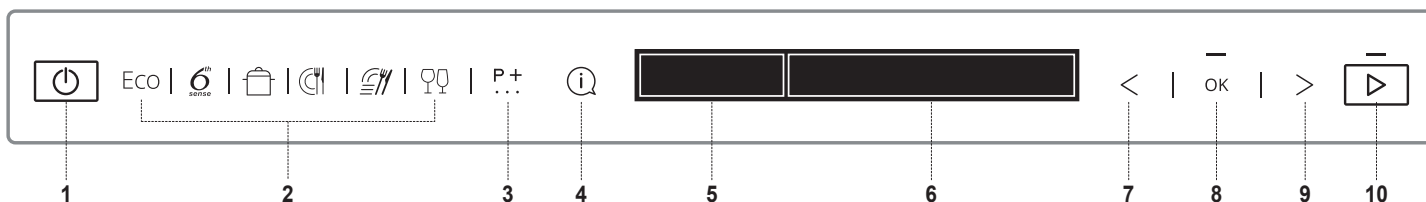

1. Buton de PORNIRE/OPRIRE
2. CICLURI - 6 butoane pentru acces direct la cele mai utilizate cicluri
3. Buton pentru CICLURI SUPLIMENTARE. Acces la alte cicluri
4. Buton INFO. Prezintă informații despre ciclul selectat
5. AFIȘAJ - Zona indicatoarelor
6. AFIȘAJ - Zona pentru informații
7. Buton ÎNAPOI pentru opțiuni/setări
8. Buton OK. Selectarea/modificarea opțiunilor și a setărilor
9. Buton ÎNAINTE pentru opțiuni/setări
10. Buton START

AFIȘAJ - INDICATOARE

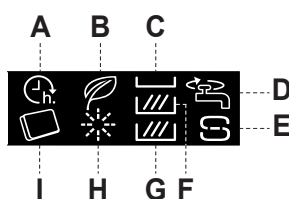

- A. PORNIRE CU ÎNTÂRZIERE
- B. CICLUL ECO
- C. MULTIZONE - Suport pentru tacâmuri
- D. ROBINET DE APĂ ÎNCHIS
- E. TURNAȚI SARE
- F. MULTIZONE - Raft superior
- G. MULTIZONE - Raft inferior
- H. TURNAȚI LIMPEZITOR
- I. CAPSULĂ

INIȚIALĂ

După prima racordare a aparatului la rețeaua de alimentare cu energie electrică, pe afișaj vor apărea indicații privind configurarea pentru prima dată a aparatului.

1. Selecția limbii

SETAR. LIMBA ROMÂNESCĂ?
 <> = SCHIMBĂ OK = DA
 ROMANESC
 SELECTAT

Pentru a selecta limba preferată, vă rugăm să apăsați butonul „<” sau „>”.
 Confirmați apăsând pe butonul „OK”.

După confirmarea limbii, aparatul va derula meniul de configurare pentru prima utilizare.

2. Setarea durității apei

DURABILITATEA APEI
 1=MIN, 5=MAX

Duritatea apei este setată în mod implicit la nivelul 3. Pentru a modifica gradul de duritate a apei, apăsați în mod repetat pe butonul „<” sau „>”.

DURABILITATEA APEI = 3
 <> = SCHIMBĂ OK = DA

Pentru a confirma alegerea făcută, apăsați butonul „OK”. Nivelul trebuie să se seteze conform tabelului de mai jos.

Pentru a asigura o funcționare perfectă a instalației de dedurizare a apei, este esențial ca setarea gradului de duritate a apei să se bazeze pe gradul real de duritate a apei din locuința dumneavoastră. Aceste informații pot fi obținute de la furnizorul local de apă.

Tabelul durității apei

Nivel		°dH Grade germane	°fH Grade franceze	°Clark Grade engleze
1	Moale	0 - 6	0 - 10	0 - 7
2	Medie	7 - 11	11 - 20	8 - 14
3	Normală	12 - 16	21 - 29	15 - 20
4	Dură	17 - 34	30 - 60	21 - 42
5	Foarte dură	35 - 50	61 - 90	43 - 62

3. Umplerea rezervorului pentru produsul de dedurizare a apei

ADĂUGAREA APEI

După ce setarea durității apei, rezervorul pentru produsul de dedurizare a apei trebuie umplut cu apă și săruri regenerante speciale.

PUNEȚI 1,5L
 OK = FĂCUT

APĂ
 OK = FĂCUT

Demontați raftul inferior și desfiletați capacul compartimentului (în sens antiorar).

ÎN RECIPIENTUL CU SARE
 OK = FĂCUT

Prima etapă constă în umplerea rezervorului cu apă (~1,5 litri).

Apoi treceți la etapa următoare, apăsând pe butonul „OK”.

ADĂUGAREA SĂRI

PUNEȚI 1KG SARE
 OK = FĂCUT

ÎN RECIPIENTUL CU SARE
 OK = FĂCUT

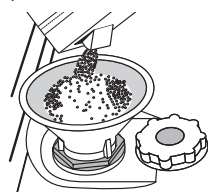

Poziționați pâlnia (consultați figura) și umpleți compartimentul pentru săruri până la marginea superioară (aproximativ 1 kg); este normal să se producă scurgeri de apă.

Scoateți pâlnia și ștergeți resturile de săruri de pe deschidere.

Asigurați-vă că este înfiletat bine capacul, astfel încât să nu intre detergent în compartiment în timpul programului de spălare (acest lucru poate avaria iremediabil instalația de dedurizare a apei).

Apoi treceți la etapa următoare, apăsând pe butonul „OK”.

Utilizați numai săruri concepute special pentru mașini de spălat vase.

Oricând trebuie să adăugați săruri, este obligatoriu să finalizați procedura înainte de a începe ciclul de spălare pentru a evita coroziunea.

Soluția salină reziduală sau granulele de săruri pot duce la corodare, deteriorând iremediabil componentele din oțel inoxidabil.

Garanția nu se aplică dacă defecțiunile sunt cauzate de astfel de situații.

Dacă compartimentul pentru săruri nu este umplut, este posibilă deteriorarea instalației de dedurizare a apei și a rezistenței din cauza acumulării depunerilor.

Se recomandă utilizarea sării indiferent de tipul de detergent pentru mașina de spălat vase.

4. Setarea nivelului de luminozitate

LUMINOZITATEA ECRANULUI
 1=MIN, 5=MAX

Luminozitatea este setată în mod implicit la nivelul 5. Pentru a modifica nivelul de luminozitate, apăsați în mod repetat pe butonul „<” sau „>”.

LUMINOZITATEA = 5
 <> = SCHIMBĂ OK = DA

Pentru a confirma alegerea făcută, apăsați butonul „OK”.

5. Setarea tipului de detergent

TIPUL DE DETERGENT

La acest pas este foarte important să alegeți ce tip de detergent se va utiliza (tabletă/capsulă sau gel/praf).

DACĂ FOLOSIȚI
 <> = NU OK = DA

Dacă preferați să utilizați pentru spălare un detergent universal sau sub formă de tablete ori capsule, apăsați butonul „OK”, apoi continuați cu etapa 7.

CAPSULE
 <> = NU OK = DA

ALL IN ONE ?
 <> = NU OK = DA

Operația de deschidere a robinetului de la pagina următoare.

Simbolul  de pe afișaj se va aprinde. Dacă preferați să utilizați detergent sub formă de gel sau pudră, apăsați butonul „<” sau „>”, apoi continuați cu etapa 6. **Adăugarea agentului de clătire.**

6. Adăugarea agentului de clătire*

*Dacă la etapa anterioară s-a selectat utilizarea unui detergent universal, aparatul va omite această etapă.

ADĂUGARE LIMPEZITOR

TURNAȚI LIMPEZITOR
 OK = FĂCUT

ÎN DOZĂTOR
 OK = FĂCUT

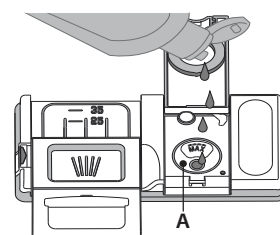
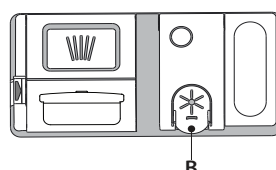

1. Deschideți dozatorul **B** apăsând și trăgând în sus clapeta de pe capac.
2. Introduceți cu atenție agentul de clătire până la marcajul de referință maxim (110 ml) al spațiului de umplere **A** - evitați vărsarea acestuia. În caz contrar, curățați imediat folosind o lavetă uscată.
3. Apăsăți capacul în jos până când auziți un clic de închidere.
4. Confirmați operația apăsând pe tasta „OK”.

Nu turnați NICIODATĂ agentul de clătire direct în cuvă.

Setarea nivelului agentului de clătire

(nu este necesară când se utilizează tablete/capsule)

Doza de agent de clătire poate fi ajustată în funcție de detergentul utilizat. Cu cât nivelul setat este mai mic, cu atât va fi mai mică cantitatea de agent de clătire distribuită. Aparatul este setat din fabrică la nivelul 5. Pentru a modifica setarea, urmați instrucțiunile din secțiunea „SETĂRI/MENIU”.

7. Deschiderea robinetului

DESCHIDEȚI VALVĂ CU APĂ

DESCHIDEȚI

OK = FĂCUT

ROBINETUL CU APĂ

OK = FĂCUT



Verificați dacă robinetul de apă este deschis. Dacă este închis, deschideți-l, apoi confirmați apăsând pe butonul „OK”.

8. Primul ciclu de spălare

PRIMUL CICLU DE SPĂLARE

VĂ RUGĂM SĂ PORNIȚI

OK = FĂCUT

CICLUL INTENSIV

OK = FĂCUT

FĂRĂ VESELĂ

OK = FĂCUT

PENTRU A TERMINA

OK = FĂCUT

INSTALAȚIA

OK=PREGĂTIT

Înainte de utilizarea normală a aparatului, se recomandă să se execute mai întâi ciclul Intensive, indicat pentru calibrarea aparatului.

Introduceți detergent în compartimentul **D** al dozatorului (consultați imaginea de mai jos), apoi apăsați butonul „OK”.

Ciclul intensiv va fi selectat în mod automat. apăsați butonul de „START”  și închideți ușa aparatului în decurs de 4 secunde.

Acest prim ciclu poate dura cu până la 20 de minute mai mult ca urmare a procesului de calibrare automată.

După acest proces, aparatul este pregătit pentru utilizarea normală.

ADĂUGAREA DETERGENTULUI

Utilizarea unui detergent care nu este conceput pentru mașinile de spălat vase poate provoca defecțiuni sau deteriorarea mașinii.

Pentru a se obține rezultate optime de spălare și uscare, este necesară utilizarea combinată de detergent, agent de clătire lichid și săruri fine. Vă recomandăm să utilizați detergenți care nu conțin fosfați sau clor, deoarece aceste produse sunt dăunătoare pentru mediul înconjurător.

Rezultatele optime de spălare depind și de utilizarea cantității corespunzătoare de detergent.

Depășirea cantității indicate nu determină un rezultat mai eficient de spălare și crește gradul de poluare a mediului înconjurător.

Cantitatea poate fi reglată în funcție de gradul de murdărie. În cazul unor articole cu grad mediu de murdărie, utilizați aproximativ 35g (detergent pudră) sau 35ml (detergent lichid) și turnați o măsură suplimentară de detergent direct în cuvă. Dacă folosiți tablete, este suficientă una singură.

Dacă vasele prezintă un grad redus de murdărie sau dacă au fost clătite cu apă înainte de a le introduce în mașina de spălat vase, reduceți în mod corespunzător cantitatea de detergent utilizat (minim 25 g/ml), de exemplu, nu mai adăugați detergent pudră/sub formă de gel în cuvă.

Pentru a deschide dozatorul de detergent, apăsați butonul **C**. Introduceți detergent numai în compartimentul **D** uscat. Introduceți cantitatea de detergent pentru prespălare direct în cuvă.

1. Atunci când măsurați cantitatea de detergent, consultați informațiile menționate anterior pentru a adăuga cantitatea corespunzătoare. În interiorul dozatorului **D** există indicații care vă pot ajuta la dozarea detergentului.
 2. Îndepărtați resturile de detergent de pe marginile dozatorului și închideți sonor capacul.
 3. Închideți capacul dozatorului de detergent trăgând în sus până când dispozitivul de închidere este fixat în poziție.
- Dozatorul de detergent se deschide automat la momentul potrivit, în conformitate cu programul.

Dacă utilizați detergent universal, este recomandat să adăugați săruri indiferent de caz, mai ales dacă apa este dură sau foarte dură (urmați instrucțiunile de pe ambalaj).

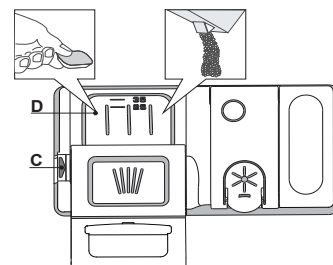

SFATURI ȘI RECOMANDĂRI

RECOMANDĂRI

Înainte de a încărca rafturile, eliminați toate resturile de alimente de pe vase și goliți paharele. **Nu este necesar să le clătiți în prealabil sub jet de apă curentă.**

Aranjați vesela astfel încât să fie bine poziționată și să nu se răstoarne; de asemenea, aranjați recipientele cu deschiderile în jos și așezați înclinat articolele concave/convexe, pentru a permite apei să ajungă pe orice suprafață și să curgă liber.

Avertisment: capacele, mânerele, tăvile și tigăile nu trebuie să împiedice rotirea brațelor de pulverizare.

Amplasați articolele mici în coșul pentru tacâmuri. Vasele și cratițele foarte murdare trebuie așezate pe raftul inferior deoarece în această zonă jeturile de apă sunt mai puternice și se înregistrează performanțe mai mari de spălare. După încărcarea aparatului, asigurați-vă că brațele de pulverizare se pot roti liber.

VESELĂ NECORESPUNZĂTOARE PENTRU SPĂLAREA ÎN MAȘINĂ

- Veselă și tacâmuri din lemn.
- Pahare cu decorațiuni delicate, veselă artizanală și veselă antică. Aceste decorațiuni nu sunt rezistente la spălarea în mașina de spălat vase.
- Articole din material sintetic care nu sunt rezistente la temperaturi ridicate.
- Veselă din cupru și cositor.
- Veselă murdară de cenușă, ceară, unsoare sau cerneală.

Culorile decorațiilor de pe articolele din sticlă și ale articolelor din aluminiu/argint se pot modifica și pot albi în timpul procesului de spălare. Unele tipuri de articole din sticlă (de exemplu, obiecte de cristal) pot deveni opace după câteva cicluri de spălare.

DETERIORAREA PAHARELOR ȘI A VESELEI

- Utilizați numai pahare și veselă din porțelan marcate de către producător ca fiind rezistente la spălarea în mașină.
- Utilizați un detergent delicat pentru veselă
- Scoateți paharele și vesela din mașina de spălat vase imediat ce ciclul de spălare este finalizat.

RECOMANDĂRI PRIVIND ECONOMISIREA DE ENERGIE

- Atunci când mașina de spălat vase este folosită conform instrucțiunilor producătorului, **spălarea tacâmurilor într-o mașină de spălat vase consumă de obicei MAI PUȚINĂ ENERGIE și apă decât spălarea manuală.**
- Pentru a crește la maximum eficiența mașinii de spălat vase, se recomandă **inițierea ciclului de spălare după ce mașina este încărcată complet.** Încărcarea mașinii de spălat vase de uz domestic până la capacitatea indicată de producător va contribui la economii de energie și apă. Informații despre încărcarea corectă a vaselor pot fi găsite în capitolul ÎNCĂRCAREA RAFTURILOR. În cazul încărcării parțiale, se recomandă utilizarea opțiunilor de spălare dedicate, dacă sunt disponibile (Half load/ Zone Wash/ Multizone), adăugând vase doar pe rafturile selectate. Încărcarea incorectă sau supraîncărcarea mașinii de spălat vase poate crește utilizarea resurselor (cum ar fi apa, energia și timpul, precum și nivelul de zgomot), reducând performanțele de curățare și uscare.
- Pre-clătirea manuală a vaselor duce la creșterea consumului de apă și energie și nu este recomandată.

IGIENĂ

Pentru a evita acumularea mirosurilor neplăcute și a sedimentelor în mașina de spălat vase, vă rugăm să rulați un program de temperatură ridicată cel puțin o dată pe lună. Folosiți o măsură de detergent și rulați un program fără a încărca vase pentru a curăța aparatul.

ÎNCĂRCAREA RAFTURILOR

SUPORT PENTRU TACĂMURI

Al treilea raft a fost conceput pentru depozitarea tacâmurilor. Aranjați tacâmurile conform indicațiilor din figură.

Aranjarea separată a tacâmurilor permite scoaterea cu ușurință a acestora după spălare și optimizează performanțele de spălare și uscare.

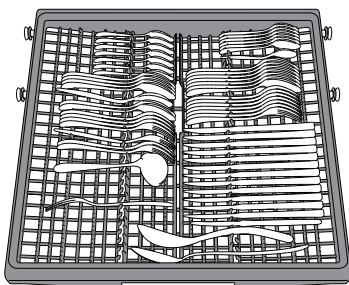

Cuțitele și alte ustensile cu margini ascuțite trebuie poziționate cu lamele în jos.

Structura raftului face posibilă amplasarea articolelor de dimensiuni mici, cum ar fi ceștile de cafea, în zona din mijloc.

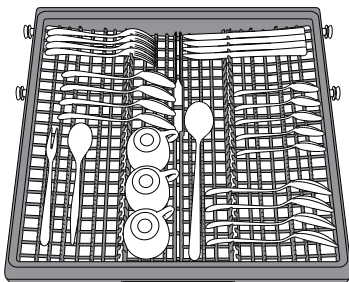

Coșul pentru tacâmuri este dotat cu două tăvi laterale culisante pentru a profita din plin de înălțimea spațiului de dedesubt, permițând astfel încărcarea articolelor înalte pe raftul superior.

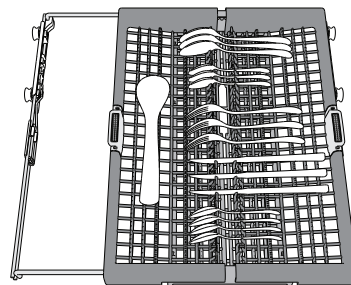

RAFTUL SUPERIOR

Încărcați vasele delicate și ușoare: pahare, cești, farfurioare, boluri pentru salată puțin adânci. Raftul superior este prevăzut cu suporturi rabatabile care pot fi utilizate în poziție verticală pentru aranjarea farfuriilor pentru cești de ceai/pentru desert, sau în poziție mai joasă pentru a introduce castroane și caserole.

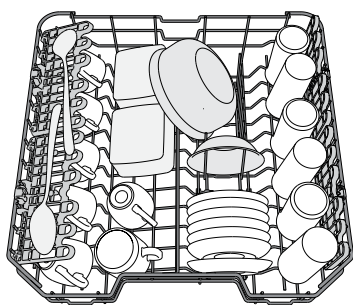

(exemplu de încărcare pentru raftul superior)

CLAPETE RABATABILE CU POZIȚIE REGLABILĂ

Clapetele rabatabile laterale pot fi pliate sau depliate pentru a optimiza aranjarea veselelor pe raft.

Paharele pentru vin pot fi așezate în siguranță pe clapetele rabatabile, introducând picioarele acestora în fantele corespunzătoare.

În funcție de model:

- pentru a deplia clapetele, este necesar să le glisați în sus și să le rotiți sau să le eliberați din clemele de fixare, trăgându-le în jos.
- pentru a plia clapetele, este necesar să le rotiți și să le glisați în jos sau să le trageți în sus și să le fixați pe poziție.

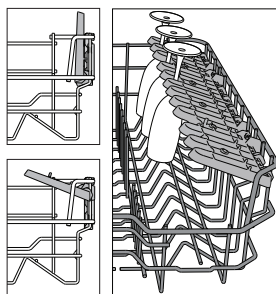

REGLAREA ÎNĂLȚIMII RAFTULUI SUPERIOR

Înălțimea raftului superior poate fi reglată: în poziție înaltă pentru a introduce vesela voluminoasă pe raftul inferior și în poziție joasă pentru a profita din plin de suporturile rabatabile, creând mai mult spațiu în partea superioară și evitând ciocnirea cu articolele de pe raftul inferior.

Raftul superior este prevăzut cu un **mecanism de reglare a înălțimii raftului superior** (consultați figura); fără a apăsa pe manete, ridicați în sus ținând pur și simplu de părțile laterale ale raftului, și fixați imediat ce raftul este stabil în poziția de sus.

Pentru a reveni în poziția inferioară, apăsați pe manetele **A** din părțile laterale ale raftului și deplasați-l în jos.

Vă recomandăm cu insistență să nu reglați înălțimea raftului atunci când acesta este încărcat.

Nu ridicați și nu coborâți NICIODATĂ raftul numai pe o singură parte.

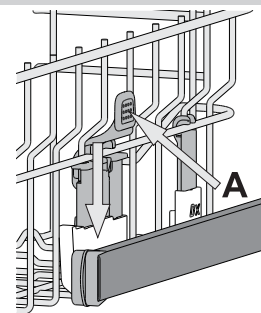

RAFTUL INFERIOR

Pentru oale, capace, farfurii, boluri pentru salată, tacâmuri etc. În mod ideal, farfuriile și capacele mari trebuie amplasate în părțile laterale, pentru a se evita interferențele cu brațul de pulverizare.

Raftul inferior este prevăzut cu suporturi rabatabile care pot fi utilizate în poziție verticală pentru aranjarea farfuriilor sau în poziție orizontală (joasă) pentru încărcarea cu ușurință a cratițelor și bolurilor pentru salată.

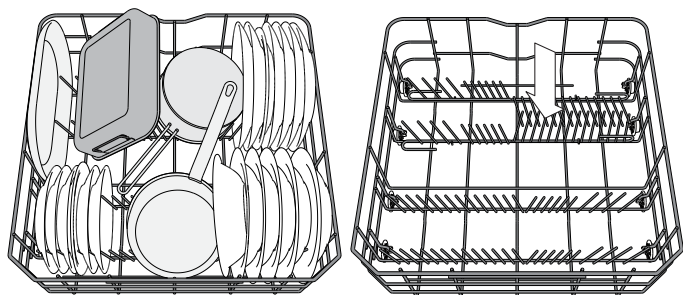

(exemplu de încărcare pentru raftul inferior)

ÎNGRIJIRE PAHARE

Accesoriu special care vă permite să depozitați în siguranță diferite tipuri de pahare cu picior pe raftul inferior.

Acesta permite obținerea unor rezultate satisfăcătoare de curățare și uscare prin poziționarea optimizată și stabilă a paharelor.

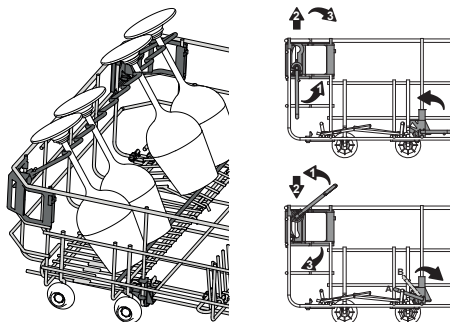

POWER CLEAN ÎN RAFTUL INFERIOR

Power Clean® folosește jeturile speciale de apă din partea posterioară a cavității pentru a spăla intensiv articolele foarte murdare.

Poziționând oalele/cratițele cu fața spre componenta Power Clean®, vă rugăm să activați **POWER CLEAN** pe panou.

Raftul inferior este prevăzut cu o zonă Power Clean, un suport special retractabil în partea din spate a raftului, care poate fi utilizat pentru susținerea tigăilor sau tăvilor de copt în poziție verticală în vederea economisirii spațiului.

Utilizarea Power Clean®:

1. Reglați zona Power Clean® (G) rabatând în jos suporturile din spate pentru farfurii, pentru a încărca oalele.
2. Încărcați oalele și cratițele înclinate pe verticală în zona Power Clean®. Oalele trebuie să fie înclinate spre jeturile intensive de apă.

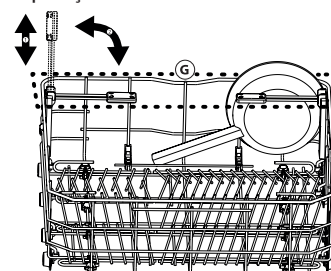
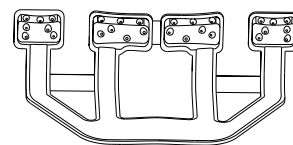

SELECTAREA UNUI CICLU ȘI A OPȚIUNILOR

Lista ciclurilor și opțiunilor disponibile poate fi consultată în **tabelul cu cicluri** de pe pagina următoare. Ciclul Eco este selectat în mod implicit. Dacă doriți să selectați în mod implicit ultimul ciclu utilizat, puteți efectua această modificare prin intermediul meniului de „Setări”.

Ciclul poate fi selectat apăsând pe butoanele de acces direct la cicluri, numerotate de la 1 la 6, sau apăsând în mod repetat pe butonul „Cicl extra” P.†. Când se ajunge la ultimul ciclu, o nouă apăsare a butonului determină revenirea la primul ciclu.

apăsați butonul de selectare a ciclului în funcție de gradul de murdărie a vaselor și de informațiile din tabelul cu cicluri. Informațiile vor apărea pe afișaj:

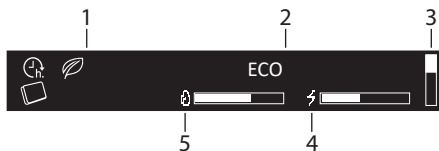

1. Indicatoare
2. Numele ciclului selectat
3. Bară verticală care indică numai poziția listei de cicluri suplimentare
4. Consumul de energie al ciclului selectat
5. Consumul de apă al ciclului selectat

50° **3:10_h** La trei secunde după selectarea unui ciclu, vor fi afișate durata și temperatura acestuia (dacă sunt disponibile).

apăsați butonul „INFO” ⓘ pentru a afișa o scurtă descriere a ciclului și a consumului de apă/energie aferent.



În timpul etapei de selectare, LED-ul de START ▶ clipește.

Pentru majoritatea ciclurilor, sunt disponibile opțiuni suplimentare (consultați secțiunea „Opțiuni și setări”). Atunci când este selectată o opțiune, numele acesteia este prezentat pe afișaj, în partea dreaptă.

50° **3:10_h** **POWER CLEAN** Dacă sunt selectate mai multe opțiuni, pe afișaj este prezentată câte o bulină pentru fiecare opțiune. Numele fiecărei opțiuni este afișat timp de 3 secunde, iar bulina aferentă este plină.

La finalizarea selectării ciclului și opțiunii, apăsați butonul de START ▶ și închideți ușa în decurs de 4 secunde pentru a permite începerea ciclului selectat.

MODIFICAREA UNUI PROGRAM CARE RULEAZĂ

Dacă a fost selectat un program greșit, îl puteți modifica cu condiția ca acesta abia să fi început: deschideți ușa, apăsați și mențineți apăsat butonul de PORNIRE/OPRIRE [⏻], iar aparatul se va opri.

Reporniți aparatul cu ajutorul butonului de PORNIRE/OPRIRE [⏻] și selectați noul ciclu de spălare, precum și opțiunile dorite; porniți ciclul apăsând pe butonul de START ▶ și închizând ușa în decurs de 4 secunde.

PENTRU ÎNTRERUPEREA CICLULUI (ADĂUGAREA DE ARTICOLE SUPPLEMENTARE)

Deschideți ușa și introduceți vesela în mașina de spălat vase (atenție la aburul FIERBINTE!). Apăsați butonul de START ▶ și închideți ușa în decurs de 4 secunde pentru a relua ciclul de unde a fost întrerupt.

ÎNTRERUPERI ACCIDENTALE

Dacă ușa este deschisă în timpul ciclului de spălare sau dacă s-a produs o pană de curent, ciclul se oprește. Pentru a relua ciclul de unde a fost întrerupt, apăsați butonul de START ▶ și închideți ușa în decurs de 4 secunde.

Finalizarea ciclului este anunțată prin emiterea unui semnal sonor, iar pe afișaj apar mesajele:



Pe afișaj pot apărea informații suplimentare:

- TURNAȘI SARE - reumpleți compartimentul pentru săruri.
- TURNAȘI LIMPEZITOR - completați nivelul agentului de clătire.
- DECALCIFIERE ȘI CURĂȚAȘI MAȘINA RECOMANDĂM WPRO - la fiecare 50 de cicluri, vi se va recomanda să utilizați un agent de curățare WPRO (conform instrucțiunilor de pe ambalajul produsului).

Deschideți ușa aparatului (atenție, ies aburi fierbinți!) și descărcați coșurile, începând cu coșul inferior.

Dacă este necesar să reumpleți rezervorul de sare sau dozatorul de agent de clătire, se recomandă să efectuați aceste operațiuni exact înainte de pornirea ciclului următor.

După 10 de minute, aparatul se oprește.

SISTEMUL DE DEDURIZARE A APEI





Sistemul de dedurizare a apei reduce automat duritatea apei, împiedicând astfel acumularea de depuneri pe încălzitor și contribuind, de asemenea, la creșterea eficienței de curățare.

Acest sistem se regenerează singur cu sare, de aceea este necesar să reumpleți recipientul pentru sare când este gol.

Frecvența regenerării depinde de setarea nivelului durității apei - regenerarea are loc odată la 6 cicluri Eco cu nivelul durității apei setat la 3. Procesul de regenerare începe la clătirea finală și se termină în faza de uscarea, înainte de terminarea ciclului.

- Procesul de regenerare implică următorul consum: ~3.5 L de apă;
- Adaugă până la 5 minute suplimentare pe ciclu;
- Consumul de energie este sub 0,005 kWh.

TABELUL CU CICLURI

CICLU	Opțiuni disponibile *	Durate de uscare	NaturalDry	Durata ciclului de spălare (h:min)**	Consum de apă (l/ciclu)	Consum de energie (kWh/ciclu)
ECO	ECO 50° CAPSULĂ, START ÎNTĂRZI, POWER CLEAN	✓	✓	3:10	9.5	0.75
 6 th SENSE	6TH SENSE 50-60° CAPSULĂ, START ÎNTĂRZI, MULTIZONE, POWER CLEAN, TURBO	✓	✓	1:25 - 3:00	7.0 - 14.0	0.90 - 1.40
 INTENSIVĂ	INTENSIVĂ 65° CAPSULĂ, START ÎNTĂRZI, MULTIZONE, POWER CLEAN, TURBO	✓	✓	2:50	16.0	1.60
 MIX	MIX 60° CAPSULĂ, START ÎNTĂRZI, MULTIZONE	✓	✓	2:30	16.0	1.30
 RAPID SPĂLARE&USC	RAPID SPĂLARE&USC 50° CAPSULĂ, START ÎNTĂRZI, MULTIZONE	✓	✓	1:25	11.5	1.10
 CRISTAL	CRISTAL 45° CAPSULĂ, START ÎNTĂRZI, MULTIZONE	✓	✓	1:40	11.5	1.20
CICL EXTRA - disponibile prin apăsarea butonului P.†						
RAPID 30'	50° CAPSULĂ, START ÎNTĂRZI, MULTIZONE	-	-	0:30	9.0	0.50
SILENȚIOASĂ	50° CAPSULĂ, START ÎNTĂRZI	✓	✓	3:30	15.0	1.15
IGIENIZARE	65° START ÎNTĂRZI	✓	-	1:40	10.0	1.30
SPĂLARE PRELIMINARĂ	rece MULTIZONE, START ÎNTĂRZI	-	-	0:12	4.5	0.01
AUTOCURĂȚARE	65° START ÎNTĂRZI	-	-	0:50	8.0	0.85

- ECO** - Programul Eco este potrivit pentru curățarea tacâmurilor cu un grad mediu de murdărie, fiind cel mai eficient program pentru această utilizare din punct de vedere al consumului combinat de energie și apă și este utilizat pentru a evalua respectarea legislației UE de proiectare ecologică.
- 6TH SENSE** - Pentru vase cu grad normal de murdărie, cu resturi uscate de alimente. Detectează gradul de murdărie a vaselor și adaptează programul în funcție de acesta.
- INTENSIVĂ** - Program recomandat pentru vase foarte murdare, adecvat în special pentru tigăi și cratițe (a nu se utiliza în cazul articolelor delicate).
- MIX** - Grade de murdărie mixte. Program automat pentru vase și cratițe cu grad normal de murdărie.
- RAPID SPĂLARE&USC** - Vase normal murdare. Ciclu zilnic, care asigură performanțe de curățare și uscare optime într-un timp mai scurt.
- CRISTAL** - Program pentru articole delicate, mai sensibile la temperaturi ridicate, de exemplu pahare și cești.

P.† **CICL EXTRA**

- RAPID 30'** - Program utilizat pentru mașina încărcată pe jumătate cu vase cu grad redus de murdărie, fără resturi uscate de alimente. Nu are etapă de uscare.
- SILENȚIOASĂ** - Program adecvat pentru funcționarea pe timpul nopții a aparatului. Asigură performanțe optime de curățare și uscare cu emisii minime de zgomot.
- IGIENIZARE** - Vase normal murdare sau foarte murdare, cu acțiune antibacteriană suplimentară. Poate fi utilizat pentru efectuarea întreținerii mașinii de spălat vase.
- SPĂLARE PRELIMINARĂ** - Utilizat pentru a împropăta vasele care trebuie să fie spălate mai târziu. A nu se utiliza detergent cu acest program.
- AUTOCURĂȚARE** - Utilizați acest program pentru a efectua întreținerea mașinii de spălat vase; a se realiza numai când mașina de spălat vase este GOALĂ, utilizând detergenți special concepuți pentru întreținerea mașinii de spălat vase

Note:

Vă rugăm să rețineți că ciclul Rapid 30' este destinat vaselor cu un grad redus de murdărie

Datele programului ECO sunt stabilite în condiții de laborator, în conformitate cu standardul european EN 60436:2020. Notă pentru laboratoarele de testări: pentru informații privind condițiile testului comparativ EN, trimiteți o solicitare la adresa: dw_test_support@whirlpool.com

Nu este necesară tratarea în prealabil a vaselor înaintea oricăruia dintre aceste programe.

*) Nu toate opțiunile pot fi utilizate simultan.

**) Valorile date pentru alte programe diferite de programul Eco sunt doar orientative. Durata actuală poate varia în funcție de o multitudine de factori, cum ar fi temperatura și presiunea apei la intrare, temperatura încăperii, cantitatea de detergent, dimensiunea și tipul încărcăturii, distribuția încărcăturii, opțiunile suplimentare selectate și calibrarea senzorului. Calibrarea senzorului poate mări durata programului cu până la 20 min.

OPȚIUNI ȘI SETĂRI

La fiecare ciclu se pot utiliza opțiuni suplimentare. Lista completă a opțiunilor disponibile cu anumite programe poate fi consultată în **tabelul cu cicluri** de pe pagina anterioară. Toate opțiunile active sunt prezentate pe afișaj.

Pentru a seta o opțiune, apăsați butonul „OK”. Mesajul SELECTAREA OPȚIUNII este afișat timp de câteva secunde. Apoi apăsați butonul „<” sau „>” pentru a naviga în lista de opțiuni. Apăsați butonul „OK” pentru a selecta opțiunea; în meniul de setări, LED-ul de deasupra butonului „OK” este aprins.

Dacă opțiunea nu este disponibilă, aceasta va fi în continuare vizibilă în poziția sa, dar cu „”

CAPSULĂ (universal)

Această setare vă permite să optimizați performanțele ciclului în funcție de tipul de detergent folosit. Activați-o pentru a utiliza detergenți combinați sub formă de capsule (agent de clătire, săruri și detergent într-o singură doză).

CAPSULĂ	OFF
CAPSULĂ	ON
TABLET	ON

Pentru a seta opțiunea Capsulă, accesați meniul de setări apăsând butonul „OK” și derulați utilizând tastele „< , >” până când pe afișaj este prezentat mesajul „CAPSULĂ”, apoi apăsați butonul „OK”.

PORNIRE CU ÎNTĂRZIERE

Pornirea ciclului poate fi întârziată pentru o perioadă de timp selectată. Pentru a seta o perioadă de întârziere, accesați meniul de setări apăsând butonul „OK” și derulați utilizând tastele „< , >” până când pe afișaj este prezentat mesajul „START ÎNTĂRZI”, apoi apăsați butonul „OK”.

La fiecare apăsare pe butonul „>” sau „<”, durata pentru pornirea întârziată crește cu:

- câte 0:30 dacă se selectează sub 4 ore,
- câte 1:00 dacă se selectează sub 12 ore,
- câte 2 ore dacă se selectează peste 12 ore.

START ÎNTĂRZI	OPR.
<STAR PESTE h>	OPR.
<STAR PESTE h>	4:00
<STAR PESTE h>	4:00

Pentru a elimina temporizarea, apăsați butonul „<” sau „>” până când este afișat mesajul „OFF” (OPRIRE).

Valoarea implicită este dezactivată.

Dacă s-a selectat întârzierea,  se aprinde.

La apăsarea butonului „OK”, întârzierea este confirmată și aparatul revine la ecranul de selectare a ciclului, afișând durata de întârziere.

Apăsați butonul de  START și închideți ușa în decurs de 4 secunde pentru a porni durata de întârziere.

MULTIZONE

Dacă numărul vaselor de spălat nu este mare, poate fi încărcat un singur raft. Folosind această opțiune, puteți selecta raftul pentru spălare.

Pentru a seta opțiunea Multizone, accesați meniul de setări apăsând butonul „OK” și derulați utilizând tastele „< , >” până când pe afișaj este prezentat mesajul „MULTIZONE”, apoi apăsați butonul „OK”.

MULTIZONE	OK
<ALL COȘURILE>	<>
<COȘUL JOS>	<>
<COȘUL SUS>	<>
<TACÂMURI>	<>
<TACÂMURI>	

În mod implicit, opțiunea MULTIZONE nu este activă și toate pictogramele rafturilor sunt aprinse.

Se aprinde pictograma aferentă opțiunii Multizone.

Se aprinde pictograma aferentă opțiunii Multizone.

Se aprinde pictograma aferentă opțiunii Multizone.



Dacă se scoate coșul superior, vă rugăm să aplicați detergentul direct în cuvă, și nu în dozatorul de detergent.

POWER CLEAN

Datorită jeturilor de apă suplimentare, această opțiune asigură o spălare mai intensivă și mai puternică pe raftul inferior, într-o anumită zonă.

POWER CLEAN	OPR.
POWER CLEAN	OPR.
POWER CLEAN	POR.

Valoarea implicită este dezactivată.

Pentru a seta opțiunea Power Clean, accesați meniul de setări apăsând butonul „OK” și derulați utilizând tastele „< , >” până când pe afișaj este prezentat mesajul „POWER CLEAN”, apoi apăsați butonul „OK”.

TURBO

Această opțiune poate fi utilizată pentru a reduce durata ciclurilor principale, menținând aceleași niveluri de performanță la spălare și uscare.

TURBO	OPR.
TURBO	OPR.
TURBO	POR.

Pentru a seta opțiunea Turbo, accesați meniul de setări apăsând butonul „OK” și derulați utilizând tastele „< , >” până când pe afișaj este prezentat mesajul „TURBO”, apoi apăsați butonul „OK”.

La fiecare apăsare a butonului „>” sau „<”, opțiunea va fi de PORNIRE sau OPRIRE. Confirmați apăsând pe butonul „OK”.

INFORMAȚII PROIECTARE PE PLANȘEU (LUMINA PODEA)

Lumina unui LED proiectată pe podea indică faptul că mașina de spălat vase este în funcțiune. Lumina rămâne aprinsă în timpul desfășurării ciclului și se stinge la terminarea acestuia.

Această funcție este activă în mod implicit, dar poate fi dezactivată în „MENIUL DE SETĂRI”.

SISTEMUL DE ILUMINARE A CUVEI (LUMINA TUB)

Atunci când funcția este activă, LED-urile din interiorul cuvei sunt aprinse/stinse automat imediat ce utilizatorul deschide/închide ușa.

Dacă ușa rămâne deschisă timp de peste 10 minute, LED-urile din interiorul cuvei se sting (pentru a le reaprinde, ușa trebuie să fie închisă și deschisă din nou). Această funcție este activă în mod implicit, însă poate fi dezactivată din „MENIUL DE SETĂRI”.

MENIU DE SETĂRI

Pentru a modifica setările aparatului, trebuie să accesați meniul de setări.

Apăsați butonul „OK” și derulați utilizând tastele „< , >” până la afișarea mesajului SETĂRI, apoi apăsați butonul „OK”.

Pentru a părăsi meniul de setări, apăsați orice buton de selectare a ciclului sau apăsați butonul „< , >” până când este afișat mesajul IEȘIRE, apoi apăsați butonul „OK”.

Limba

1. LIMBA	OK	Pentru a modifica limba, accesați meniul de setări apăsând butonul „OK” și derulați utilizând tastele „< , >” până când pe afișaj este prezentat mesajul „LIMBA”; apoi apăsați butonul „OK”.
1. ENGLISH	< >	
1. ROMANESC		

Primul ciclu

2. PRIMUL CICLU	OK	Puteți selecta ciclul dorit în mod implicit la pornirea aparatului: ECO sau ULTIME SELEC.
2. <ECO>	< >	Pentru a modifica primul ciclu, accesați meniul de setări apăsând butonul „OK” și derulați utilizând tastele „< , >” până când pe afișaj este prezentat mesajul „PRIMUL CICLU”; apoi apăsați butonul „OK”.
2. <ULTIME SELEC>		

Sunete

3. SUNETE	OK	Pentru a modifica sunetele, accesați meniul de setări apăsând butonul „OK” și derulați utilizând tastele „< , >” până când pe afișaj este prezentat mesajul „SUNETE”; apoi apăsați butonul „OK”.
3. <ZGOMOTOS>	< >	Alegeți unul dintre cele 2 niveluri: ZGOMOTOS; SILENȚIOS. De asemenea, acesta poate fi OPRIT.
3. <OPRIT>		

Duritatea apei

4. DURABIL APEI	3	Pentru a modifica gradul de duritate a apei, accesați meniul de setări apăsând butonul „OK” și derulați utilizând tastele „< , >” până când pe afișaj este prezentat mesajul „DURABIL APEI”; apoi apăsați butonul „OK”.
4. DURABIL APEI	4	

Pentru a configura nivelul corect în funcție de duritatea apei, consultați tabelul de la pagina 30.

Luminozitatea ecranului

5. LUMINĂ DISPL.	5	Pentru a modifica nivelul de luminozitate a ecranului, accesați meniul de setări apăsând butonul „OK” și derulați utilizând tastele „< , >” până când pe afișaj este prezentat mesajul „LUMINĂ DISPL.”; apoi apăsați butonul „OK”.
5. LUMINĂ DISPL.	3	

Alegeți unul dintre cele cinci niveluri: 1, 2, 3, 4 și 5.

Informații proiectare pe planșeu

6. LUMINA PODEA	POR.	Pentru a modifica setarea pentru informațiile proiectate pe planșeu, accesați meniul de setări apăsând butonul „OK” și derulați utilizând tastele „< , >” până când pe afișaj este prezentat mesajul „LUMINA PODEA”; apoi apăsați butonul „OK”.
6. LUMINA PODEA	OPR.	

Sistemul de iluminare a cuvei

7. LUMINA TUB	POR.	Pentru a modifica gradul de iluminare cuvei, accesați meniul de setări apăsând butonul „OK” și derulați utilizând tastele „< , >” până când pe afișaj este prezentat mesajul „LUMINA TUB”; apoi apăsați butonul „OK”.
7. LUMINA TUB	OPR.	

NaturalDry

NaturalDry este unul de uscare prin convecție, care deschide automat ușa în timpul desfășurării/după desfășurarea etapei de uscare pentru a asigura performanțe excepționale de uscare în fiecare zi.

Ușa se deschide la o temperatură care este sigură pentru mobilierul din bucătăria dvs., astfel ușa nu va fi deschisă atunci când este activă opțiunea TURBO.

Ca protecție suplimentată împotriva acțiunii aburilor, se poate adăuga și o folie de protecție specială pe mașina de spălat vase.

Pentru a afla cum trebuie montată folia de protecție, vă rugăm să consultați GHIDUL DE INSTALARE.

8. NATURALDRY	POR.	Pentru a seta opțiunea NaturalDry, accesați meniul de setări apăsând tasta „OK” și derulați utilizând tastele „< , >” până când pe afișaj este prezentat mesajul „NATURALDRY”; apoi apăsați tasta „OK”.
8. NATURALDRY	OPR.	

Nivelul agentului de clătire

9. NIVELUL LIMP.	5	Pentru a modifica nivelul agentului de clătire, accesați meniul de setări apăsând butonul „OK” și derulați utilizând tastele „< , >” până când pe afișaj este prezentat mesajul „NIVELUL LIMP.”; apoi apăsați butonul „OK”.
9. NIVELUL LIMP.	4	

Alegeți unul dintre cele cinci niveluri: 1, 2, 3, 4 și 5.

Dacă nivelul agentului de clătire este setat la 1, alimentarea cu agent de clătire nu va fi efectuată. Indicatorul luminos pentru NIVEL SCĂZUT DE AGENT DE CLĂTIRE nu se va aprinde dacă agentul de clătire este consumat.

Aparatul este setat din fabrică la nivelul 5.

- Dacă observați urme albastre pe vase, setați un număr mic (2-3).
- Dacă există urme de apă sau depuneri de calcar pe vase, setați un număr mare (4-5).

Demo

10. DEMO	POR.	Pentru a intra în modul Demo, accesați meniul de setări apăsând butonul „OK” și derulați utilizând tastele „< , >” până când pe afișaj este prezentat mesajul „DEMO”; apoi apăsați butonul „OK”.
10. DEMO	OPR.	

Resetarea la valoarea implicită din fabrică

11. SET. FABRICĂ	OK	Pentru a reveni la valorile implicite din fabrică, accesați meniul de setări apăsând butonul „OK” și derulați utilizând tastele „< , >” până când pe afișaj este prezentat mesajul „SET. FABRICĂ”; apoi apăsați butonul „OK”.
11. POR.	< >	
10. OPR.		

Îeșire

12. IEȘIRE	< >	Pentru a părăsi meniul de setări, apăsați orice buton de selectare a ciclului sau apăsați butonul „< , >” până când este prezentat mesajul IEȘIRE, apoi apăsați butonul „OK”.
------------	-----	---

CURĂȚAREA ȘI ÎNTREȚINEREA

ATENȚIE: Scoateți întotdeauna din priză mașina atunci când o curățați și când efectuați operații de întreținere. Nu utilizați lichide inflamabile pentru curățarea aparatului.

CURĂȚAREA MAȘINII DE SPĂLAT VASE

Marcajele din interiorul aparatului pot fi îndepărtate folosind o lavetă umezită cu apă și puțin oțet. Suprafețele externe ale mașinii și panoul de comandă pot fi curățate folosind o lavetă non-abrazivă umezită cu apă. Nu folosiți solvenți sau produse abrazive.



PREVENIREA MIROSURILOR NEPLĂCUTE

Mențineți întotdeauna ușa aparatului întredeschisă pentru a evita formarea umezelii în interiorul mașinii.

Curățați în mod regulat garniturile din jurul ușii și dozatorul de detergent folosind un burete umed. Astfel, veți evita acumularea resturilor de alimente în garnitură, aceasta fiind principala cauză a apariției mirosurilor neplăcute.

VERIFICAREA FURTUNULUI DE ALIMENTARE CU APĂ

Verificați în mod regulat furtunul de alimentare pentru a identifica eventuale fisuri și crăpături. Dacă acesta este deteriorat, înlocuiți-l cu unul nou disponibil la serviciul nostru de asistență tehnică post-vânzare sau la distribuitorul dumneavoastră specializat. În funcție de tipul de furtun:

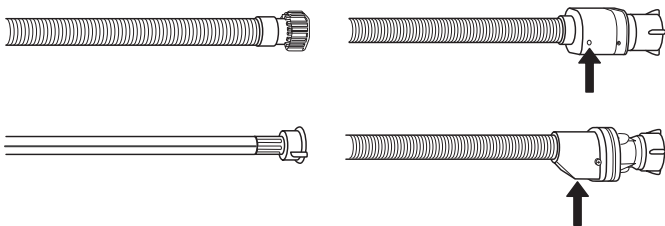

Dacă furtunul de alimentare este acoperit cu o peliculă transparentă, verificați periodic dacă, în anumite puncte, culoarea se intensifică. Dacă identificați această stare, furtunul poate avea o scurgere și trebuie înlocuit.

Pentru furtunuri cu oprire a alimentării cu apă: inspectați vizorul mic al supapei de siguranță (vedeți săgeata). Dacă se vede culoarea roșie, a fost declanșată funcția de oprire a alimentării cu apă, iar furtunul trebuie înlocuit cu unul nou.

Pentru a desfileta acest furtun, apăsați butonul de deblocare în timp ce desfiletați furtunul.

CURĂȚAREA FURTUNULUI DE ALIMENTARE CU APĂ

Dacă furtunurile pentru apă sunt noi sau dacă nu au fost utilizate o perioadă lungă de timp, lăsați apa să curgă pentru a vă asigura că acestea sunt curate și că nu prezintă impurități înainte de a efectua conexiunile necesare. Dacă nu luați măsurile de precauție necesare, furtunul de alimentare cu apă se poate bloca și poate deteriora mașina de spălat vase.

CURĂȚAREA ANSAMBLULUI DE FILTRE

Curățați în mod regulat ansamblul de filtre astfel încât filtrele să nu se înfunde și apa reziduală să fie evacuată în mod corespunzător.

Utilizarea mașinii de spălat vase cu filtre înfundate sau obiecte străine în interiorul sistemului de filtrare sau al brațelor de pulverizare poate provoca defecțiuni ale unității, conducând la scăderea performanței, creșterea nivelului de zgomot sau utilizarea mai multor resurse.

Ansamblul de filtre este alcătuit din trei filtre care îndepărtează resturile de alimente din apa de spălare, permițând apoi recircularea acesteia.

Mașina de spălat vase nu trebuie utilizată fără filtre sau dacă un filtru este desprins.

Cel puțin o dată pe lună sau după fiecare 30 de cicluri, verificați ansamblul de filtre și, dacă este necesar, curățați-l temeinic sub jet de apă curentă, folosind o perie nemetalică și respectând instrucțiunile de mai jos:

1. Rotiți filtrul cilindric **A** în sens antiorar și scoateți-l afară (Fig 1).
2. Demontați filtrul în formă de ceașcă **B** apăsând ușor pe clapetele laterale (Fig 2).
3. Culisați în afară placa din oțel inoxidabil a filtrului **C** (Fig 3).
4. În cazul în care găsiți obiecte străine (cum ar fi sticlă spartă, porțelan, oase, semințe de fructe etc.), vă rugăm să le îndepărtați cu atenție.
5. Examinați obturațiile și îndepărtați resturile de alimente.

NU DEMONTAȚI NICIODATĂ protecția pompei acționate în timpul ciclului de spălare (componentă neagră) (Fig 4).

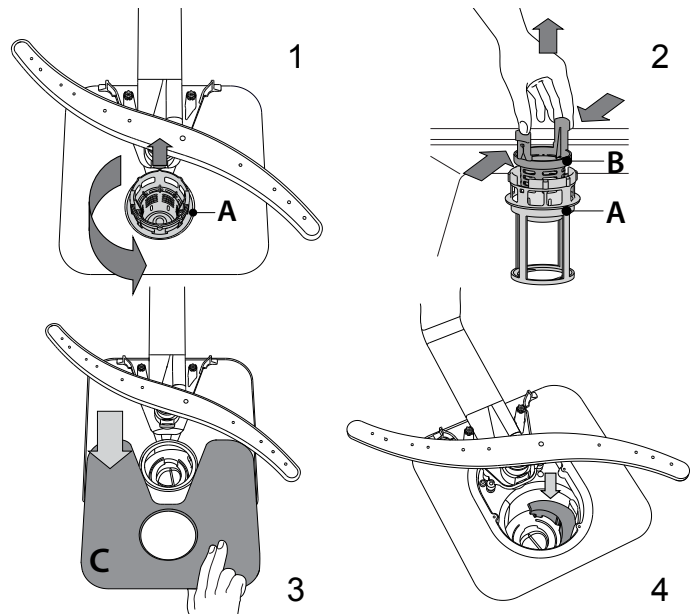

După curățarea filtrelor, montați la loc ansamblul de filtre și fixați-l în poziția corectă; acest lucru este esențial pentru menținerea funcționării eficiente a mașinii de spălat vase.

CURĂȚAREA BRAȚELOR DE PULVERIZARE

Ocazional, resturile de alimente se pot usca pe brațele de pulverizare și pot bloca orificiile de pulverizare a apei. Prin urmare, se recomandă să verificați brațele din când în când și să le curățați folosind o perie nemetalică mică.

Pentru a demonta brațul de pulverizare superior, rotiți inelul de fixare din plastic în sens antiorar. Brațul de pulverizare superior trebuie introdus astfel încât partea cu cele mai multe orificii să fie îndreptată în sus. Brațul de pulverizare inferior poate fi demontat prin tragerea în sus.

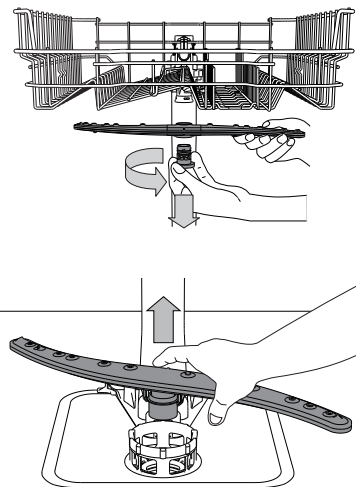

INSTALAREA

ATENȚIE: Dacă aparatul trebuie mutat, mențineți-l în poziția dreaptă; dacă este absolut necesar, acesta poate fi înclinat pe spate.

CONECTAREA REȚELEI DE ALIMENTARE CU APĂ

Adaptarea rețelei de alimentare cu apă pentru instalare trebuie efectuată numai de un tehnician calificat.

Furtunurile de alimentare și de evacuare a apei pot fi poziționate spre dreapta sau spre stânga pentru a obține o instalare optimă. Asigurați-vă că mașina de spălat vase nu îndoiaie sau nu strivește furtunurile.

CONECTAREA FURTUNULUI DE ALIMENTARE CU APĂ

- Lăsați apa să curgă până când este perfect curată.
- Înfiletați furtunul de alimentare strâns în poziție și deschideți robinetul.

Dacă furtunul de alimentare nu este suficient de lung, mergeți la un magazin de specialitate sau contactați un tehnician autorizat. Presiunea apei trebuie să fie cuprinsă între valorile indicate în tabelul cu date tehnice - în caz contrar, mașina de spălat vase poate funcționa necorespunzător.

Asigurați-vă că furtunul nu este îndoit sau comprimat.

SPECIFICAȚII PRIVIND CONECTAREA FURTUNULUI DE ALIMENTARE CU APĂ:

REȚEA DE ALIMENTARE CU APĂ	rece sau caldă (max. 60 °C)
ALIMENTARE APĂ	3/4"
PRESIUNEA APEI	0,05 ÷ 1 MPa (0,5 ÷ 10 bari) 7,25 – 145 psi

CONECTAREA FURTUNULUI DE EVACUARE A APEI

Conectați furtunul de evacuare la o conductă de evacuare cu un diametru de minim 2 cm **A**.

Conexiunea furtunului de evacuare trebuie să aibă o înălțime cuprinsă între 40 și 80 cm față de podea sau de suprafața pe care este așezată mașina de spălat vase.

Înainte de a conecta furtunul de evacuare a apei la conducta de evacuare a chiuvetei, scoateți bușonul din plastic **B**.

PROTECȚIE ANTI-INUNDAȚII

Protecție anti-inundații. Pentru a preveni apariția inundațiilor, mașina de spălat vase:

- este dotată cu un sistem special care blochează rețeaua de alimentare cu apă în cazul apariției unor anomalii sau a unor scurgeri din interiorul aparatului.

Unele modele sunt, de asemenea, echipate cu noul dispozitiv de siguranță suplimentar **New Aqua Stop**, care asigură protecție anti-inundații în cazul ruperii furtunului de alimentare.

Nu tăiați sub nicio formă furtunul de alimentare cu apă deoarece acesta conține componente electrice.

CONEXIUNILE ELECTRICE

AVERTISMENT: Nu tăiați sub nicio formă furtunul de alimentare cu apă deoarece acesta conține componente electrice.

Înainte de a introduce ștecherul în priza electrică, asigurați-vă că:

- Priza este **împământată** \perp și este în conformitate cu normele în vigoare;
- Priza poate suporta sarcina maximă a aparatului, conform plăcuței cu date de identificare amplasată pe interiorul ușii (*consultați DESCRIEREA PRODUSULUI*).
- Tensiunea rețelei de alimentare cu energie electrică este cuprinsă între valorile indicate pe plăcuța cu date tehnice de pe interiorul ușii.
- Priza este compatibilă cu ștecherul aparatului.

Dacă nu este cazul, contactați un tehnician autorizat pentru înlocuirea ștecherului (*consultați SERVICIUL DE ASISTENȚĂ TEHNICĂ POST-VÂNZARE*). Nu utilizați prelungitoare sau prize multiple. Odată ce aparatul a fost instalat, cablul de alimentare și priza electrică trebuie să fie ușor accesibile.

Cablul nu trebuie să fie îndoit sau comprimat.

În cazul în care cablul de alimentare este deteriorat, solicitați înlocuirea acestuia de către producător sau de către serviciul de asistență tehnică autorizat pentru a preveni orice potențiale pericole.

Compania nu este responsabilă pentru eventualele incidente produse în cazul nerespectării acestor norme.

POZIȚIONAREA ȘI NIVELAREA

1. Poziționați mașina de spălat vase pe o podea dreaptă și rezistentă. Dacă podeaua nu este uniformă, piciorușele din față ale aparatului pot fi reglate până când acesta ajunge într-o poziție orizontală. Dacă aparatul este corect nivelat, acesta va fi mai stabil, existând mai puține șanse să se deplaseze sau să producă vibrații și zgomote în timpul punerii în funcțiune.
2. Înainte de a depozita mașina de spălat vase în locașul său, lipiți bandă adezivă transparentă sub blatul din lemn pentru a-l proteja de condensul care s-ar putea forma.
3. Amplasați mașina de spălat vase astfel încât părțile laterale și panoul posterior să intre în contact cu mobilierul învecinat sau cu perețele. De asemenea, acest aparat poate fi introdus sub un blat de lucru.
4. Pentru a regla înălțimea piciorușului din spate, rotiți bucușă hexagonală roșie din partea inferioară centrală a părții frontale a mașinii de spălat vase, folosind o cheie hexagonală cu o deschidere de 8 mm. Rotiți cheia în sens orar pentru a mări înălțimea și în sens antiorar pentru a o reduce.

DIMENSIUNI ȘI CAPACITATE:

LĂȚIME	598 mm
ÎNĂLȚIME	820 mm
ADÂNCIME	555 mm
CAPACITATE	14 seturi de vase standard

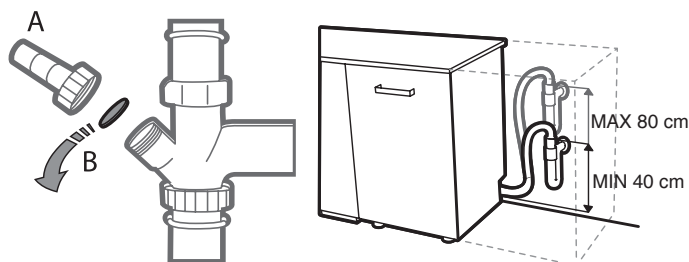

REMEDIEREA DEFECȚIUNILOR

În cazul în care mașina de spălat vase nu funcționează corect, verificați dacă problema poate fi remediată parcurgând lista de mai jos. Pentru alte erori sau probleme, vă rugăm să contactați serviciul de asistență tehnică post-vânzare autorizat, ale cărui date de contact pot fi găsite în certificatul de garanție. Producătorul asigură disponibilitatea pieselor de schimb pentru cel puțin 10 ani de la data producerii aparatului.

PROBLEME	CAUZE POSIBILE	SOLUȚII
Pe afișaj apare: VERIFICAȚI SAREA sau TURNAȚI SARE	Rezervorul de sare este gol.	Umpleți compartimentul pentru săruri (consultați pagina 2). Reglați nivelul de duritate a apei (consultați pagina 2).
Pe afișaj apare mesajul: VERIFICAȚI LIMPIZĂTORUL sau TURNAȚI LIMPEZITOR	Dozatorul de agent de clătire este gol.	Umpleți dozatorul cu agent de clătire (consultați pagina 2).
...nu funcționează/nu pornește.	Aparatul trebuie să fie pornit.	Controlați siguranța fuzibilă a locuinței dacă nu există curent.
	Ușa aparatului nu se închide.	Verificați dacă ușa aparatului este închisă.
	Opțiunea „Pornire cu întârziere” este ACTIVATĂ.	Verificați dacă a fost selectată opțiunea „Pornire cu întârziere”. Dacă a fost selectată, aparatul va porni după ce a trecut intervalul de timp setat. Dacă este necesar, resetați ciclul curent oprind mașina de spălat vase, apoi reporniți-o, selectați un program nou, apăsați butonul de START și închideți ușa în decurs de 4 secunde.
Pe afișaj apare: F6  simbolul indicator de pe afișaj	Presiunea apei este prea mică.	Robinetul de apă trebuie să fie deschis complet în timpul alimentării cu apă (debit minim: 0,5 litri pe minut).
	Furtunul de alimentare cu apă este îndoit sau filtrele de la alimentare sunt înfundate.	Furtunul de alimentare cu apă nu trebuie să fie îndoit, iar filtrul corespunzător de alimentare din racordul la robinetul de apă nu trebuie să fie murdar sau înfundat.
Pe afișaj apare: F3	Filtrele sunt murdare.	Curățați filtrele.
	Furtunul de evacuare este îndoit.	Furtunul de evacuare nu trebuie să fie îndoit.
	Racordul furtunului pentru sifon este închis.	Scoateți discul care închide racordul furtunului pentru sifon.
Pe afișaj apare: F2	Filtrele sau brațele de pulverizare sunt murdare.	Curățați filtrele și brațele de pulverizare.
	Prea puțină apă în sistemul aparatului.	Vasele concave (de ex. castroane, cești) trebuie să fie așezate în coș cu fața în jos.
	Furtunul de evacuare este montat incorect.	Furtunul de evacuare trebuie să fie montat corect (pentru aparatele instalate mai sus, lăsați min. 200- 400 mm față de marginea inferioară a aparatului) - consultați secțiunea Instalarea.
	Nivel mare de spumă înăuntru.	Repetăți fără detergent sau așteptați până când dispăre spuma.
	Presiunea apei este prea mică.	Robinetul de apă trebuie să fie deschis complet în timpul alimentării cu apă (debit minim: 0,5 litri pe minut).
	Furtunul de alimentare cu apă este îndoit sau filtrele de la alimentare sunt înfundate.	Furtunul de alimentare cu apă nu trebuie să fie îndoit, iar filtrul corespunzător de alimentare din racordul la robinetul de apă nu trebuie să fie murdar sau înfundat.
Pe afișaj apare: APĂSAȚI START ȘI ÎNCHIDEȚI UȘA	Ușa nu este închisă în decurs a 4 secunde de la apăsarea butonului.	Apăsați din nou și închideți ușa în decurs de 4 secunde.
Pe afișaj apare: DESCHIDE ȘI ÎNCHIDE UȘA	Ușa nu a fost deschisă între cicluri.	Descărcați aparatul (dacă nu a fost deja descărcat), deschideți și închideți ușa.
Pe afișaj apare: Fx	Aparatul are un defect tehnic.	Contactați serviciul de asistență pentru clienți (specificați eroarea afișată). Închideți robinetul de apă.

PROBLEME	CAUZE POSIBILE	SOLUȚII
Ușa nu se încuie.	Rafturile nu sunt introduse până în capăt.	Asigurați-vă că rafturile sunt introduse până în capăt.
	Ușa nu este blocată.	Împingeți ferm ușa până când este produs <i>sunetul specific</i> de fixare în poziție.
Mașina de spălat vase produce zgomot excesiv.	Vasele se lovesc unele de celelalte.	Aranjați corect vesela (consultați secțiunea <i>Încărcarea rafturilor</i>).
	S-a produs o cantitate excesivă de spumă.	Detergentul nu a fost măsurat corect sau nu este adecvat pentru utilizare în mașini de spălat vase (consultați secțiunea <i>Umplerea dozatorului de detergent</i>). Resetați ciclul curent prin oprirea mașinii de spălat vase, apoi reporniți-o, selectați un program nou, apăsați butonul START și închideți ușa în decurs de 4 secunde. Vă rugăm să nu mai adăugați detergent.
Vasele nu sunt uscate.	Programul selectat nu are o etapă de uscare.	Consultați tabelul cu programe pentru a verifica dacă programul selectat include o etapă de uscare.
	Agentul de clătire a fost consumat sau soluția nu este adecvată.	Adăugați agent de clătire sau reglați nivelurile de dozare la valori mai mari (consultați secțiunea <i>Umplerea dozatorului pentru agentul de clătire</i>).
	Vasele sunt fabricate din material antiaderent sau din plastic.	Prezența picăturilor de apă este normală (consultați secțiunea <i>Recomandări</i>).
Vasele nu sunt curate.	Vesela nu a fost aranjată corespunzător.	Aranjați corect vesela (consultați secțiunea <i>Încărcarea rafturilor</i>).
	Brațele de pulverizare nu se pot roti liber, acestea fiind împiedicate de vase.	Aranjați corect vesela (consultați secțiunea <i>Încărcarea rafturilor</i>).
	Ciclul de spălare este prea delicat și/sau eficiența detergentului este redusă.	Selectați un ciclu de spălare corespunzător (consultați <i>Tabelul cu programe</i>).
	S-a produs o cantitate excesivă de spumă (<i>contactați SERVICIUL DE ASISTENȚĂ TEHNICĂ POST-VÂNZARE</i>).	Detergentul nu a fost măsurat corect sau nu este adecvat pentru utilizare în mașini de spălat vase (consultați secțiunea <i>Umplerea dozatorului de detergent</i>). Resetați ciclul curent prin oprirea mașinii de spălat vase, apoi reporniți-o, selectați un program nou, apăsați butonul START și închideți ușa în decurs de 4 secunde. Vă rugăm să nu mai adăugați detergent.
	Capacul compartimentului pentru agent de clătire nu a fost închis corect.	Asigurați-vă că este închis capacul dozatorului pentru agent de clătire.
	Filtrul este murdar sau înfundat.	Curățați ansamblul de filtre (consultați secțiunea <i>Îngrijire și întreținere</i>).
	Lipsește sărurile.	Umpleți compartimentul pentru săruri (consultați secțiunea <i>Umplerea compartimentului pentru săruri</i>).
Vasele și paharele prezintă depuneri de calcar sau sunt acoperite cu o peliculă albă.	Nivelul de săruri este prea mic.	Umpleți compartimentul pentru săruri (consultați secțiunea <i>Umplerea compartimentului pentru săruri</i>).
	Reglarea durtății apei nu este adecvată.	Măriți valorile (consultați <i>Tabelul durtății apei</i>).
	Capacul compartimentului pentru săruri nu este închis corespunzător.	Verificați închiderea corectă a capacului compartimentului pentru săruri.
	Agentul de clătire s-a consumat sau doza este insuficientă.	Adăugați agent de clătire sau reglați doze mai mari.
Vasele și paharele prezintă urme albastre sau au o tentă albastruie.	Doza de agent de clătire este prea mare.	Reglați respectând nivelurile de dozare de mai jos.



Puteți găsi documentația privind politicile și standardele, precum și informații suplimentare despre produs:

- Vizitând site-ul nostru web docs.whirlpool.eu
- Utilizând codul QR
- Ca alternativă, **contactați serviciul nostru de asistență tehnică post-vânzare** (consultați numărul de telefon din certificatul de garanție). Când contactați serviciul nostru de asistență tehnică post-vânzare, vă rugăm să precizați codurile specificate pe plăcuța cu date de identificare a produsului dumneavoastră.

Informațiile modelului pot fi accesate folosind codul QR indicat pe eticheta energetică. Eticheta include, de asemenea, identificatorul de model care poate fi utilizat pentru a consulta portalul de înregistrare la <https://eprel.ec.europa.eu> (disponibile numai la anumite modele).

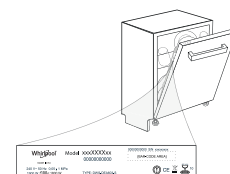



ĎAKUJEME, ŽE STE SI KÚPILI VÝROBOK WHIRLPOOL.

Ak chcete získať komplexnejšiu pomoc a podporu, zaregistrujte, prosím, svoj spotrebič na www.whirlpool.eu/register



Pred použitím spotrebiča si pozorne prečítajte Bezpečnostné pokyny.

Ovládací panel tejto umývačky riadu sa aktivuje stlačením tlačidla ZAP./VYP.

Ak sa nespustí žiadny cyklus, z dôvodu úspory energie sa ovládací panel vypne automaticky po 10 sekundách.

OPIS VÝROBKU

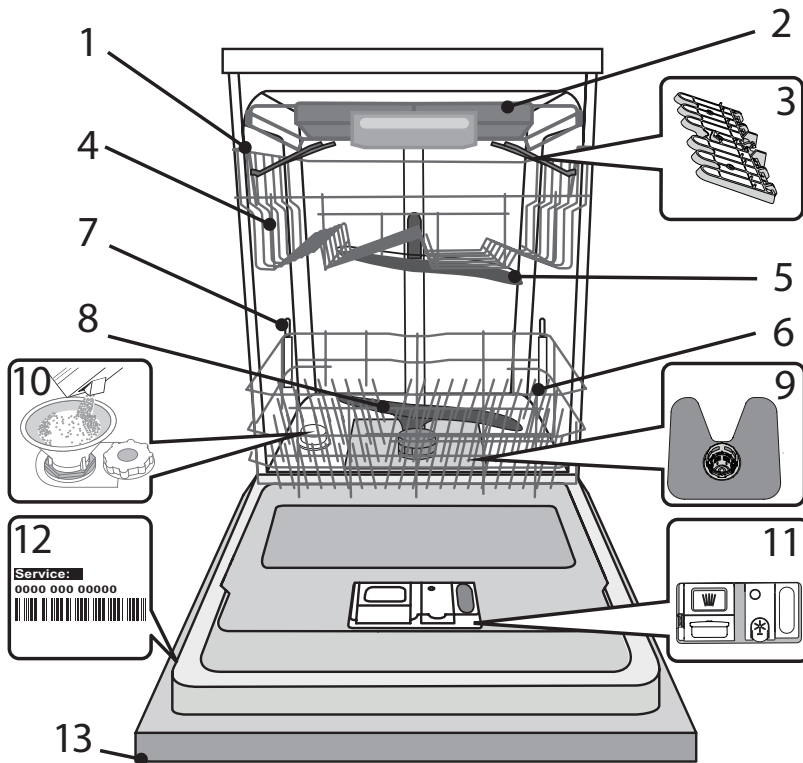

1. Vrchný kôš
2. Kôš na príbor
3. Sklápacie klapky
4. Nastavovanie výšky vrchného koša
5. Horné ostrekovacie rameno
6. Spodný kôš
7. Držiak Power Clean
8. Spodné ostrekovacie rameno
9. Zostava filtra
10. Zásobník soli
11. Dávkovač umývacieho prostriedku a leštidla
12. Výrobný štítok
13. Ovládací panel

OVLÁDACÍ PANEL

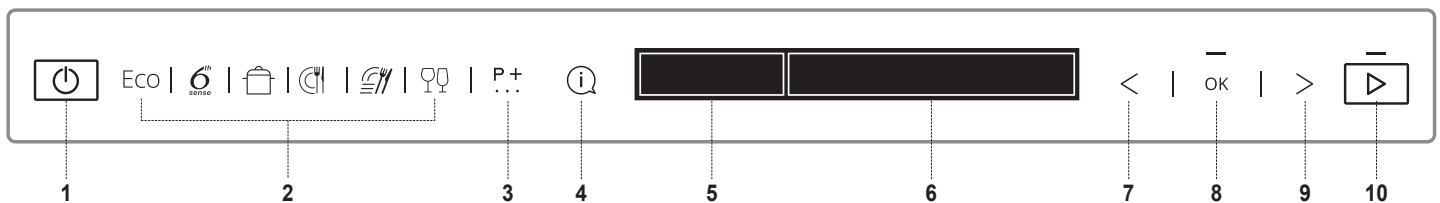

1. Tlačidlo vypínača
2. 6 tlačidiel CYKLOV pre priamy prístup k obľúbeným cyklom
3. Tlačidlo CYKLUS EXTRA. Prístup k ostatným cyklom
4. Tlačidlo INFO. Poskytuje informácie o vybranom cykle
5. DISPLEJ – oblasť ukazovateľov
6. DISPLEJ – informačná oblasť
7. Tlačidlo PREDCHÁDZAJÚCE pre možnosti/nastavenia
8. Tlačidlo OK. Na voľbu/zmenu možností a nastavení
9. Tlačidlo ĎALŠÍ pre možnosti/nastavenia
10. Tlačidlo ŠTART

DISPLEJ – UKAZOVATELE

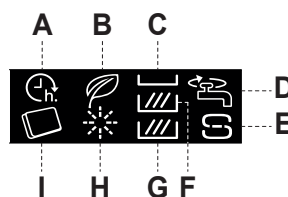

- A. OPÓZN. ŠTARTU
- B. ECO
- C. MULTIZONE – Košík na príbor
- D. ZATVORENÝ VENTIL VODY
- E. NASYPTE SOĽ
- F. MULTIZONE – vrchný kôš
- G. MULTIZONE – spodný kôš
- H. NALEJTE LESK
- I. TABLETKA

POČIATOČNÝ

Po prvom pripojení spotrebiča k zdroju napätia vás displej bude usmerňovať pri nastavení spotrebiča na prvé použitie.

1. Výber jazyka

NAST. SLOVENSKÝ JAZYK?
 <> = ZMENA OK = ÁNO Ak chcete zvoliť uprednostnený jazyk, stlačte tlačidlo „<“ alebo „>“.

SLOVENSKÝ VYBRANÉ
 Potvrďte tlačidlom „OK“.

Po potvrdení jazyka bude spotrebič prechádzať cez menu nastavení pre prvé použitie.

2. Nastavenie tvrdosti vody

TVRDOSŤ VODY
 1=MIN, 5=MAX
 Tvrdosť vody je predvolene nastavená na úroveň 3. Ak chcete zmeniť úroveň tvrdosti vody, opakovane stláčajte tlačidlo „<“ alebo „>“.

TVRDOSŤ VODY = 3
 <> = ZMENA OK = ÁNO Svoj výber potvrďte stlačením tlačidla „OK“. Úroveň je potrebné nastaviť podľa nasledujúcej tabuľky.

Aby mohol zmäkčovač dokonale pracovať, je dôležité, aby bola tvrdosť vody nastavená podľa skutočnej tvrdosti vody vo vašej domácnosti. Túto informáciu môžete získať od miestneho dodávateľa vody.

Tabuľka tvrdosti vody			
Úroveň	°dH Nemecké stupne	°fH Francúzske stupne	°Clark Anglické stupne
1	Mäkká	0 - 6	0 - 10
2	Stredná	7 - 11	11 - 20
3	Priemerná	12 - 16	21 - 29
4	Tvrdá	17 - 34	30 - 60
5	Veľmi tvrdá	35 - 50	61 - 90

3. Plnenie zmäkčovača vody

DOPLNENIE VODY
NALEJTE 1,5L
 OK = HOTOVÉ Keď je nastavená tvrdosť vody, zmäkčovač vody je potrebné naplniť vodou a špeciálnou regeneračnou soľou.

VODY DO
 OK = HOTOVÉ Vyberte spodný kôš a odskrutkujte uzáver zásobníka (proti smeru hodinových ručičiek).

NÁDRŽE SOLI
 OK = HOTOVÉ Najskôr je potrebné zásobník naplniť vodou (~ 1,5 litra).

Po jeho naplnení prejdite k ďalšiemu kroku stlačením tlačidla „OK“.

DOPLNENIE SOLI
NASYP 1KG SOLI DO
 OK = HOTOVÉ

NÁDRŽE SOLI
 OK = HOTOVÉ

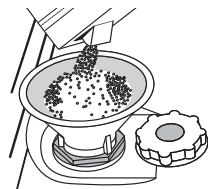

Nasadte násypku (pozri obrázok) a naplňte zásobník soli až po okraj (približne 1 kg); je bežné, že trochu vody pritom vytečie.

Vyberte násypku a zvyšky soli na otvore utrite.

Dbajte, aby bol uzáver pevne zatahnutý, aby sa počas umývacieho programu nedostal do zásobníka umývací prostriedok (mohlo by to nenapraviteľne poškodiť zmäkčovač vody).

Po jeho naplnení prejdite k ďalšiemu kroku stlačením tlačidla „OK“. Používajte iba soľ určenú špeciálne do umývačiek.

Aby sa zabránilo korózii, vždy keď potrebujete pridať soľ, musíte dokončiť postup pred začiatkom umývacieho cyklu. Zvyšky slaného roztoku alebo zrnká soli môžu spôsobiť koróziu, nenapraviteľné poškodenie antikorových častí. Na uvedené prípady sa nevzťahuje záruka. Ak zásobník soli nenaplníte, zmäkčovač vody a ohrievacie teleso sa môžu poškodiť v dôsledku hromadenia vodného kameňa. Použitie soli sa odporúča s akýmkoľvek typom umývacieho prostriedku do umývačky riadu.

4. Nastavenie úrovne jasu

JASNOSŤ DISPLEJA
 1=MIN, 5=MAX
 Úroveň jasu je predvolene nastavená na úroveň 5. Ak chcete zmeniť úroveň jasu, opakovane stláčajte tlačidlo „<“ alebo „>“.

JASNOSŤ = 5
 <> = ZMENA OK = ÁNO Svoj výber potvrďte stlačením tlačidla „OK“.

5. Obsluha v závislosti od druhu umývacieho prostriedku

DRUH DETERGENTU
 ČI UŽIVATE
 <> = NIE OK = ÁNO
 TABLETIEK
 <> = NIE OK = ÁNO
 "ALL IN ONE" ?
 <> = NIE OK = ÁNO

V tomto kroku je mimoriadne dôležité vybrať si, aký druh umývacieho prostriedku sa použije (tableta/kapsula alebo gél/prášok). Ak na umývanie uprednostňujete používanie multifunkčného umývacieho prostriedku „Všetko v jednom“ v podobe tablety alebo kapsuly, stlačte tlačidlo „OK“ a prejdite na krok 7. **Postup otvorenia kohútika** na nasledujúcej strane.

Symbol  na displeji sa rozsvieti. Ak radšej používate gélový alebo práškový umývací prostriedok, stlačte „<“ alebo „>“, potom prejdite na krok 6. **Postup používania leštidla.**

6. Postup používania leštidla*

*Ak bol v predchádzajúcom kroku zvolený multifunkčný umývací prostriedok, spotrebič preskočí tento krok.

DOPLNENIE LESKU
NALEJ LESK
 OK = HOTOVÉ

DO DÁVKOVAČA
 OK = HOTOVÉ

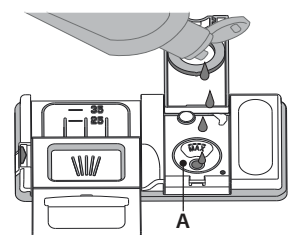
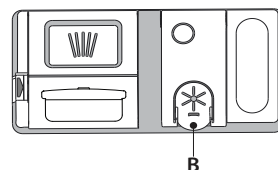

1. Otvorte dávkovač **B** stlačením a zdvihnutím držiaka na veku.
2. Opatrne nalejte leštidlo až po značku maximum (110 ml) v plniacom priestore **A** – dbajte, aby ste ho nerozliali. Ak sa to stane, leštidlo ihneď utrite suchou handričkou.
3. Zatlačte veko, až počujete cvaknutie.
4. Potvrďte operáciu tlačidlom „OK“.

NIKDY nelejte leštidlo priamo do vaničky umývačky.

Nastavenie dávkovania leštiaceho prostriedku (nie je potrebné pri používaní tabliet/kapsúl)

Množstvo leštiaceho prostriedku možno prispôsobiť používanému umývaciemu prostriedku. Čím je nastavenie nižšie, tým menej leštiaceho prostriedku sa bude dávkovať. Nastavenie od výroby je na úrovni (5).

Ak ho chcete zmeniť, postupujte podľa pokynov v časti „NASTAVENIA/MENU“.

7. Postup otvorenia kohútika

ODSKR. VENT. VODY
ODSKRUTKUJ OK = HOTOVÉ
VENTIL VODY OK = HOTOVÉ



Skontrolujte, či je otvorený vodovodný kohútik. Ak je uzavretý, otvorte ho a potvrdte stlačením tlačidla „OK“.

8. Postup prvého cyklu

PRVÝ CYKLUS UMŮV.	Pred bežným použitím spotrebiča vám odporúčame spustiť cyklus Intensive, ktorý zabezpečí kalibráciu spotrebiča.
NAŠTARTUJ PROSÍM OK = HOTOVÉ	Pridajte umývací prostriedok do komory dávkovača D (pozrite nižšie) a potom stlačte tlačidlo „OK“.
INTENZÍVNY CYKLUS OK = HOTOVÉ	Intenzívny cyklus sa zvolí automaticky. Stlačte tlačidlo „ŠTART“  a do 4 sekúnd zatvorte dvierka spotrebiča.
BEZ RIADU OK = HOTOVÉ	Prvý cyklus môže byť až o 20 minút dlhší vzhľadom na proces automatickej kalibrácie.
PRE ZAKONČENIE OK = HOTOVÉ	
INŠTALÁCIU OK=HOTOVÉ	

Po skončení tohto procesu je spotrebič pripravený na bežné používanie.

PRIDANIE UMÝVACIEHO PROSTRIEDKU

Ak používate čistiaci prostriedok, ktorý nie je určený na umývačky, môžete tým spôsobiť poruchu alebo poškodenie spotrebiča.

Ak chcete dosiahnuť najlepšie výsledky pri umývaní a sušení, je potrebné používať kombináciu umývacieho prostriedku, tekutého leštiaceho prostriedku a rafinovanej soli. Odporúčame používať umývacie prostriedky, ktoré neobsahujú fosfáty alebo chlór, pretože tieto produkty poškodzujú životné prostredie.

Dobrý výsledok umývania závisí aj od množstva použitého umývacieho prostriedku.

Prekročenie uvedeného množstva nevedie k účinnejšiemu umytiu a zvyšuje znečistenie životného prostredia.

Množstvo možno nastaviť podľa úrovne znečistenia. V prípade normálne znečisteného riadu použite približne 35 g (práškový prostriedok) alebo 35 ml (tekutý prostriedok) a ďalšiu čajovú lyžičku prostriedku na umývanie pridajte priamo do vaničky. Ak používate tablety, jedna tableta stačí.

Ak je riad iba mierne znečistený, alebo bol pred vložením do umývačky opláchnutý vodou, primerane znížte množstvo umývacieho prostriedku (minimum 25 g/ml) napr. vynechajte nasypenie prášku/naliatie gélu priamo do vaničky.

Dávkovač umývacieho prostriedku otvoríte stlačením tlačidla **C**. Umývací prostriedok dávajte iba do suchého dávkovača **D**. Umývací prostriedok na predumývanie dajte priamo do vaničky.

1. Pri odmeriavaní umývacieho prostriedku sa riadte vyššie uvedenými informáciami, aby ste pridali vhodné množstvo. V dávkovači **D** sú ukazovatele, ktoré vám pomôžu pri dávkovaní umývacieho prostriedku.
2. Odstráňte zvyšky umývacieho prostriedku z okrajov dávkovača a až potom veko zatvorte, až sa ozve cvaknutie.
3. Zatvorte veko dávkovača umývacieho prostriedku jeho nadvihnutím, až uzatváracie zariadenie zapadne na miesto. Dávkovač umývacieho prostriedku sa automaticky otvorí v správnom čase podľa programu.

Ak používate multifunkčné umývacie prostriedky, odporúčame, aby ste v každom prípade pridali soľ, najmä ak je voda tvrdá alebo veľmi tvrdá (riadte sa pokynmi na obale).

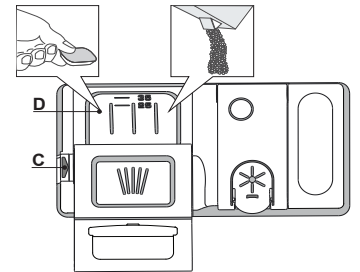

RADY A TIPY

TIPY

Pred naložením riadu do košov odstráňte všetky zvyšky jedla z nádob a vyprázdňte poháre. Riad nemusíte vopred oplachovať pod tečúcou vodou.

Uložte nádoby tak, aby sedeli pevne na mieste a neprevrátili sa; a uložte ich tak, aby boli otvorní nadol, a vypuklé časti, aby boli naklonené a voda sa tak mohla voľne dostať ku všetkým povrchom.

Pozor: veká, rúčky, podnosy a panvice na vysmážanie nesmú brániť otáčaniu ostrekovacích ramien.

Drobné veci ukladajte do košíka na príbor.

Veľmi špinavý riad a hrnce treba ukladať do spodného koša, lebo v tejto časti sú prúdy vody silnejšie a zvyšujú umývací výkon.

Po naplnení spotrebiča sa presvedčte, či sa ostrekovacie ramená môžu voľne otáčať.

NEVHODNÉ PREDMETY

- Drevené nádoby a príbor.
- Krehké zdobené poháre, umelecký ručne maľovaný a starožitný porcelán. Ich zdobenie nie je odolné.
- Časti z plastu, ktoré nie sú odolné voči vysokým teplotám.
- Medené a cínové nádoby.
- Riad zašpinený od popola, vosku, mazadiel alebo atramentu. Farby ozdôb na skle a hliníkové/strieborné kusy sa môžu počas umývania meniť a vyblednúť. Niektoré typy skla (napr. krištáľové predmety) môžu po niekoľkých umytiach zmatnieť.

POŠKODENIE SKLA A PORCELÁNU

- Používajte iba sklo a porcelán, pri ktorých výrobca zaručuje, že ich možno bezpečne umývať v umývačke.
- Používajte jemný umývací prostriedok vhodný na porcelán.
- Vytiahnite poháre a príbor z umývačky hneď po skončení umývacieho cyklu.

TIPY NA ÚSPORU ENERGIE

- Keď používate umývačku riadu do domácnosti v súlade s pokynmi výrobcu, **pri umývaní kuchynského riadu v umývačke sa spravidla spotrebuje MENEJ ENERGIE a vody ako pri ručnom umývaní riadu.**
- Na dosiahnutie maximálnej efektivity umývačky riadu sa odporúča **spustiť cyklus umývania až potom, čo bude kompletne naplnená.** Ak naložíte umývačku riadu až do kapacity uvedenej výrobcom, prispějete tým k úspore energie a vody. Informácie o správnom naložení riadu nájdete v kapitole s názvom NAKLADANIE KOŠOV. V prípade čiastočného naplnenia sa odporúča používať špecializované možnosti umývania (Polovičná náplň/Zónové umývanie/Multizónové umývanie), ak sú k dispozícii, a naplniť iba konkrétne koše. Pri nesprávnom alebo nadmernom naplnení sa môže zvýšiť spotreba umývačky (či už ide o spotrebu vody, energie, času alebo väčšiu mieru hluku), čo povedie k zníženiu výkonu pri umývaní a sušení.
- Manuálne predbežné oplachovanie kuchynského riadu má za následok zvýšenú spotrebu vody a energie, a preto sa neodporúča.

HYGIENA

Aby ste sa vyhli zápachu a usadeninám, ktoré sa môžu nahromadiť v umývačke, **aspoň raz do mesiaca spustíte program s vysokou teplotou.** Do prázdnej umývačky dajte čajovú lyžičku umývacieho prostriedku a pustite ju naprázdno, aby sa vyčistila.

UKLADANIE RIADU DO KOŠOV

KOŠÍK NA PRÍBOR

Tretí košík je určený na ukladanie príboru.

Príbor uložte, ako je uvedené na obrázku.

Vďaka oddelenému uloženiu sa príbor po umytí ľahšie vyberá a dosiahne sa lepší výsledok umývania a sušenia.

Nože a iné náčinie s ostrými okrajmi treba uložiť čepelmi nadol.

Rozloženie koša umožňuje uložiť malé kusy riadu, ako sú kávové šálky, do stredu.

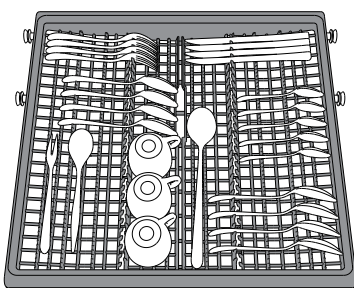
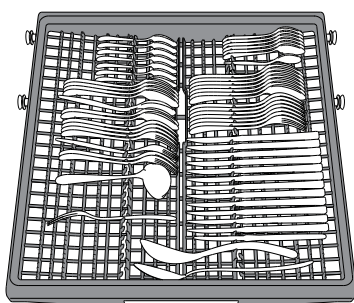

Košík na príbor je vybavený dvoma zasúvacími bočnými priehradkami, aby sa čo najviac využila výška spodného priestoru a dali sa uložiť vysoké veci do horného koša.

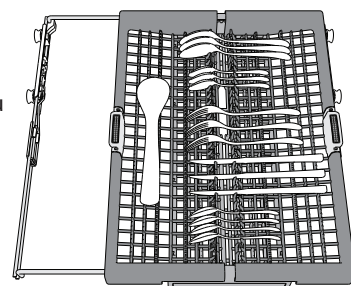

VRCHNÝ KÔŠ

Ukladajte doň krehké a ľahké nádoby: poháre, šálky, tanieriky, nízke šalátové misky.

Vrchný kôš má oporu proti prevráteniu, ktorú možno použiť vo vertikálnej polohe pri ukladaní podšálok a dezertných tanierikov alebo v spodnej polohe na ukladanie misiek a nádob na jedno.

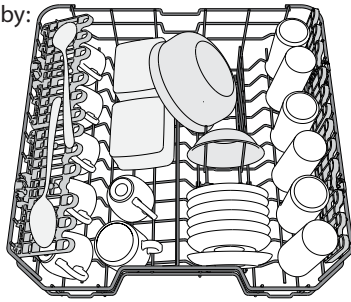

(příklad naplnenia vrchného koša)

SKLÁPACIE KLAPKY S NASTAVITELNOU POLOHOU

Postranní sklopné opěrky lze sklopit nebo vyklopit za účelem lepšího uspořádání nádobí v koši.

Do sklopných opěrek je možno bezpečně umístit sklenice na víno, a to tak, že stopku každé z nich opěreme do příslušného vybrání.

Podle modelu:

- vyklopení opěrek: je třeba je posunout nahoru a otočit jimi nebo je uvolnit z příchytek a zatáhnout směrem dolů;
- sklopení opěrek: je třeba jimi otočit a posunout je dolů, nebo je vytáhnout směrem nahoru a připnout do příchytek.

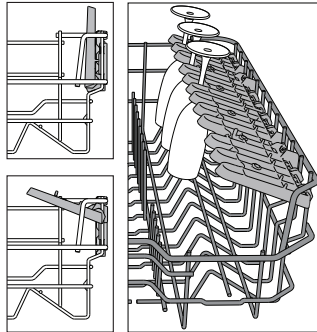

NASTAVENIE VÝŠKY VRCHNÉHO KÔŠA

Výška vrchného koša je nastaviteľná: vysoká poloha umožňuje uložiť do spodného koša objemný riad a nízka poloha umožňuje čo najlepšie využiť opory proti prevráteniu vytvorením väčšieho miesta smerom nahor a vyhnúť sa tomu, aby riad narážal o veci v spodnom koši. Vrchný kôš je vybavený **nastavovačom výšky vrchného koša** (pozri obrázok), bez stláčania páčok ho jednoducho nadvihnete uchopením bočnic koša, len čo je kôš v stabilnej hornej polohe.

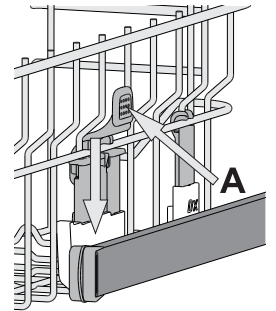

Na vrátenie do spodnej polohy stlačte páčky **A** na bokoch koša a posuňte kôš nadol.

V žiadnom prípade neodporúčame nastavovať výšku koša, keď je plný.

NIKDY nezdvíhajte ani nespúšťajte kôš iba na jednej strane.

SPODNÝ KÔŠ

Na hrnce, pokrievky, taniere, šalátové misky, príbor a pod. Veľké taniere a pokrievky by mali byť uložené po bokoch, aby na ne ostrekovacie ramená nenarážali.

Spodný kôš má opory proti prevráteniu, ktoré možno použiť v zvislej polohe pri ukladaní tanierov alebo v horizontálnej polohe (nižšie) pre ľahké uloženie panvíc a šalátových mís.

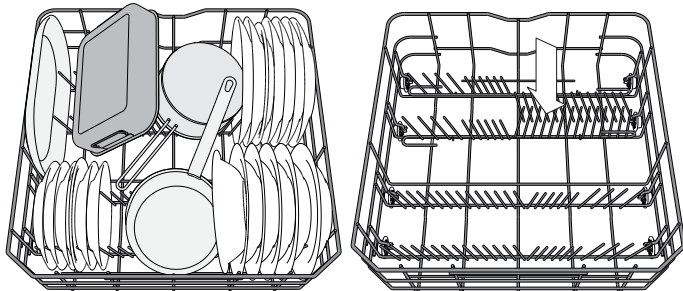

(příklad naplnenia spodného koša)

GLASS CARE

Špeciálne príslušenstvo, ktoré vám umožňuje uložiť rôzne typy pohárov na stopkách do spodného koša. Zlepšuje výsledky umývania a sušenia vďaka optimálnemu a stabilnému uloženiu pohárov.

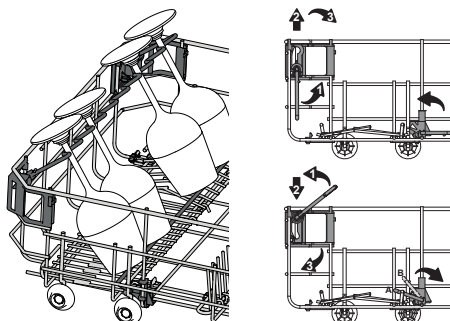

FUNKCIA POWER CLEAN V SPODNOM KÔŠI

Funkcia Power Clean® využíva špeciálne vodné dýzy v zadnej časti priestoru na intenzívne umývanie veľmi špinavých nádob. Spodný kôš má oddeľovaciu zónu, špeciálnu vyťahovaciu oporu v zadnej časti koša, ktorá môže slúžiť na podopretie panvíc alebo plechov na pečenie, aby boli v zvislej polohe a zabrali tak menej miesta.

Po umiestnení hrncov/kastrólov oproti komponentu Power Clean® aktivujte na ovládacom paneli **POWER CLEAN**.

Ako používať Power Clean®:

1. Upravte priestor Power Clean® (G) sklopením zadných držiakov tanierov, aby sa tam zmestili hrnce.
2. Vložte vertikálne naklonené hrnce a kastróly do oblasti Power Clean®. Hrnce musia byť naklonené smerom k vodným dýzám.

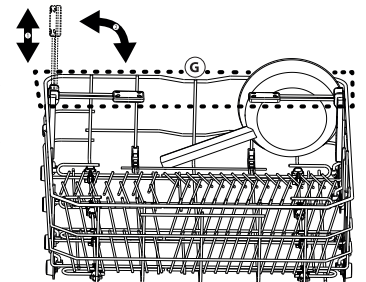
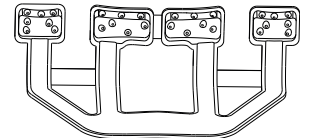

VOĽBA CYKLU A VOLITEĽNÉ FUNKCIE

Zoznam dostupných cyklov a možností nájdete v **Tabuľke cyklov** na ďalšej stránke. Eko cyklus je zvolený štandardne. Ak chcete mať štandardne zvolený naposledy použitý cyklus, môžete ho zmeniť v ponuke „Nastavenia“.

Cyklus môžete zvoliť stlačením jedného zo 6 tlačidiel cyklov pre priamy prístup alebo opakovaným stláčaním tlačidla „Extra cykly“ P+. Keď dosiahnete posledný, po ďalšom stlačení sa dostanete na prvý.

Stlačením tlačidla cyklu vyberte cyklus podľa úrovne znečistenia riadu a Tabuľky cyklov. Na displeji sa zobrazia informácie:

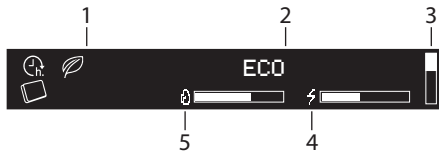

1. Ukazovatele
2. Názov zvoleného cyklu
3. Vertikálna lišta zobrazujúca iba polohu extra cyklu
4. Spotreba energie zvoleného cyklu
5. Spotreba vody zvoleného cyklu

50° **3:10 h** Tri sekundy po zvolení cyklu sa zobrazí jeho čas a teplota (ak je k dispozícii).

Na zobrazenie stručného opisu cyklu a jeho spotreby vody/energie stlačte tlačidlo „INFO“ (i).



Počas fázy výberu blíkajú LED kontrolka „ŠTART“ (▶).

Pre väčšinu cyklov sú k dispozícii ďalšie voliteľné možnosti (pozri časť „Voliteľné možnosti a nastavenia“). Na displeji vpravo sa zobrazí názov zvolenej voliteľnej možnosti.

50° **3:10 h** **POWER CLEAN** Ak zvolíte viac voliteľných možností, pre každú sa zobrazí jedno políčko. Názov každej voliteľnej možnosti sa zobrazí na 3 sekundy s plným políčkom.

Po ukončení výberu cyklu a voliteľnej možnosti stlačte tlačidlo „ŠTART“ (▶) a do 4 sekúnd zatvorte dverka, aby sa spustil zvolený cyklus.

ÚPRAVA PREBIEHAJÚCEHO PROGRAMU

Ak ste zvolili nesprávny program, je možné ho zmeniť, za podmienky, že sa iba začal: otvorte dverka, stlačte a podržte tlačidlo ZAP./VYP. (⏻) a spotrebič sa vypne.

Znova spotrebič zapnite pomocou tlačidla ZAP./VYP. (⏻) a zvolte nový umývací cyklus a požadovanú možnosť; spustíte cyklus stlačením tlačidla „ŠTART“ (▶) a do 4 sekúnd zatvorením dveriek.

POZASTAVENIE CYKLU (PRIDANIE RIADU)

Otvorte dverka a vložte riad do umývačky (pozor na HORÚCU paru!). Stlačte tlačidlo „ŠTART“ (▶) a do 4 sekúnd zatvorte dverka, aby sa cyklus obnovil od bodu, v ktorom bol prerušený.

NÁHODNÉ PRERUŠENIA

Ak sa dverka otvoria počas umývacieho cyklu alebo pri výpadku elektriny, cyklus sa zastaví. Po stlačení tlačidla „ŠTART“ (▶) a zatvorení dveriek do 4 sekúnd bude cyklus pokračovať od bodu, v ktorom bol prerušený.

Po skončení cyklu zaznie zvukový signál a na displeji sa zobrazí:



Na displeji sa môžu zobraziť doplnkové informácie:

- **NASYPTE SOL'** – doplňte zásobník soli.
- **NALEJTE LESK** – doplňte leštiaci prostriedok.
- **ODKAMEŇ. A UYČISTI UMÝVAČKU ODPORUČAME VPRO** – po každých 50 cykloch sa odporúča použiť čistič WPRO (podľa pokynov na prípravku).

Otvorte dverka spotrebiča (dávajte pozor na horúcu paru!) a vyprázdňte koše, počínajúc spodným košom.

V prípade potreby doplňte zásobník soli alebo dávkovač leštiaceho prostriedku vám odporúčame tieto činnosti vykonať tesne pred spustením nasledujúceho cyklu.

Po 10 minútach sa spotrebič vypne.

SYSTÉM NA ZMÄKČOVANIE VODY

Zmäkčovač vody automaticky znižuje tvrdosť vody, čím zároveň zabraňuje tvorbe vodného kameňa v ohrievači a prispieva k vyššej efektívnosti umývania.





Tento systém sa automaticky regeneruje pomocou soli, a preto je nutné pravidelne doplniť zásobník soli, keď bude prázdny.

Intervaly vykonávania regenerácie závisia od nastavenia tvrdosti vody – regenerácia sa vykonáva raz za 6 Eco cyklov, ak je tvrdosť vody nastavená na 3.

Proces regenerácie sa začne počas záverečného oplachovania a skončí sa počas fázy sušenia ešte predtým, než sa skončí celý cyklus.

- Pri regenerácii sa spotrebuje: približne 3,5 litra vody;
- Pridá k cyklu dodatočných 5 minút;
- Spotrebuje sa pri nej 0,005 kWh energie.

TABUĽKA CYKLOV

CYKLUS	Dostupné možnosti*	Fáza sušenia	NaturalDry	Trvanie umývacieho cyklu (h:min)**	Spotreba vody (l/cyklus)	Spotreba energie (kWh/cyklus)
		✓	✓			
ECO ECO 50°	TABLETKA, OPÓŽN. ŠTARTU, POWER CLEAN,	✓	✓	3:10	9.5	0.75
 6TH SENSE 50-60°	TABLETKA, OPÓŽN. ŠTARTU, MULTIZONE, POWER CLEAN, TURBO	✓	✓	1:25 - 3:00	7.0 - 14.0	0.90 - 1.40
 INTENZÍVNY 65°	TABLETKA, OPÓŽN. ŠTARTU, MULTIZONE, POWER CLEAN, TURBO	✓	✓	2:50	16.0	1.60
 ZMIEŠANÝ PROGRAM 60°	TABLETKA, OPÓŽN. ŠTARTU, MULTIZONE	✓	✓	2:30	16.0	1.30
 RÝCHLE UMÝVANIE A SUŠ. 50°	TABLETKA, OPÓŽN. ŠTARTU, MULTIZONE	✓	✓	1:25	11.5	1.10
 SKLO 45°	TABLETKA, OPÓŽN. ŠTARTU, MULTIZONE	✓	✓	1:40	11.5	1.20
CYKLUS EXTRA – dostupné po stlačení tlačidla P.†						
RÝCHLY 30' 50°	TABLETKA, OPÓŽN. ŠTARTU, MULTIZONE	-	-	0:30	9.0	0.50
TICHÝ 50°	TABLETKA, OPÓŽN. ŠTARTU	✓	✓	3:30	15.0	1.15
DEZINFEKCIA 65°	OPÓŽN. ŠTARTU	✓	-	1:40	10.0	1.30
ÚVODNÉ UMÝVANIE studená voda	OPÓŽN. ŠTARTU, MULTIZONE,	-	-	0:12	4.5	0.01
AUTOČISTENIE 65°	OPÓŽN. ŠTARTU	-	-	0:50	8.0	0.85

- ECO** – Program Eco je vhodný na umývanie bežne zašpineného kuchynského riadu, preto ide o najefektívnejší program na tento účel z hľadiska spotreby energie a vody, ktorý sa používa na stanovenie súladu s legislatívou Ecodesign v rámci EÚ.
- 6TH SENSE** – Na normálne znečistený riad so zaschnutými zvyškami jedla. Sníma úroveň znečistenia riadu a podľa toho nastavuje program.
- INTENZÍVNY** – Tento program sa odporúča pri silne znečistenom riade, vhodný je najmä na umývanie panvíc a kastrolov (nepoužívajte ho na krehký riad).
- ZMIEŠANÝ PROGRAM** – Rôzne špinavý riad. Na normálne znečistený riad so zaschnutými zvyškami jedla.
- RÝCHLE UMÝVANIE A SUŠ.** – Bežne zašpinený riad. Každodenný cyklus, ktorý zabezpečuje optimálny výsledok umývania a sušenia v kratšom čase.
- SKLO** – Program na krehké kusy riadu, ktoré sú citlivejšie na vysoké teploty, napríklad poháre a šálky.

P.† **CYKLUS EXTRA**

- RÝCHLY 30'** – Program, ktorý sa používa pri polovičnom naplnení mierne zašpineným riadom bez zaschnutých zvyškov jedla. Nemá fázu sušenia.
- TICHÝ** – Vhodný na nočnú prevádzku spotrebiča. Zabezpečuje optimálne umývanie a sušenie s najnižšou hlučnosťou.
- DEZINFEKCIA** – Normálne až silne zašpinený riad – zahŕňa dodatočné antibakteriálne opláchnutie. Možno ho použiť na údržbu umývačky.
- ÚVODNÉ UMÝVANIE** – Na odmočenie riadu, ktorý sa bude umývať neskôr. Pri tomto programe sa nepoužíva umývací prostriedok.
- AUTOČISTENIE** – Program určený na údržbu umývačky sa musí spúšťať iba v PRÁZDNEJ umývačke s použitím špeciálnych prostriedkov určených na údržbu umývačky.

Poznámky:

Upozorňujeme, že cyklus Rýchly 30' je určený na mierne zašpinený riad.

Údaje z programu ECO sú namerané v laboratórnych podmienkach podľa európskej normy EN 60436:2020.

Poznámka pre Skúšobné laboratóriá: O informácie o podmienkach vykonania komparatívnej skúšky EN môžete požiadať na adrese:

dw_test_support@whirlpool.com

Príprava riadu pred umývaním nie je potrebná pri nijakom programe.

*) Nie všetky možnosti možno použiť súčasne s inými.

**) Hodnoty uvedené pri iných programoch ako Eco sú iba orientačné. Skutočný čas sa môže líšiť v závislosti od mnohých faktorov, ako sú teplota a tlak privádzanej vody, teplota vmiestnosti, množstvo umývacieho prostriedku, množstvo a typ vloženého riadu, jeho rozloženie, ďalšie zvolené možnosti akalibrácia senzoru. Kalibrácia senzoru môže predĺžiť trvanie programu až o 20 minút.

MOŽNOSTI A NASTAVENIA

S každým cyklom je možné používať doplnkové možnosti. Úplný zoznam dostupných možností použiteľných so špecifickými cyklami nájdete v **Tabulke cyklov** na predchádzajúcej strane. Všetky aktívne možnosti sú zobrazené na displeji.

Na nastavenie možnosti stlačte tlačidlo „OK“. Na pár sekúnd sa zobrazí správa **VÝBER OPCIIE**. Potom sa pomocou tlačidiel „<“ alebo „>“ pohybujte v zozname možností. Stlačte „OK“ na výber možnosti, v ponuke nastavení svieti LED kontrolka nad tlačidlom „OK“.

Ak možnosť nie je dostupná, stále ju bude vidieť na jej mieste, ale s „“

TABLETKA (Všetko v jednom)

Toto nastavenie umožňuje optimalizovať výkonnosť cyklu podľa použitého typu umývacieho prostriedku. Aktivujte, ak používate kombinovaný prostriedok na umývanie vo forme tablety (leštidlo, soľ a umývaci prostriedok v jednej dávke).

TABLETKA	VYP.	Možnosť Tableta nastavíte tak, že v ponuke nastavení stlačíte tlačidlo „OK“ a posúvate sa pomocou tlačidiel „<“ „>“, kým sa nezobrazí „TABLET“, potom stlačte tlačidlo „OK“.
TABLETKA	ZAP.	
TABLETKA	ZAP.	

ODKLAD ŠTARTU

Štart cyklu možno odložiť o zvolený čas.

Odklad nastavíte tak, že v ponuke nastavení stlačíte tlačidlo „OK“ a posúvate sa pomocou tlačidiel „<“ „>“, kým sa nezobrazí „OPÓŽN. ŠTARTU“, potom stlačte tlačidlo „OK“.

Pri každom stlačení tlačidla „<“ alebo „>“ sa odloženie začiatku predĺži o:

- 0:30, ak je výber nižší ako 4 hodiny,
- 1:00, ak je výber nižší ako 12 hodín,
- 2 hodiny, ak je výber vyšší ako 12 hodín.

OPÓŽN. ŠTARTU	VYP.	Ak chcete zrušiť odklad, stlačte tlačidlo „<“ alebo „>“, kým sa nezobrazí „OFF“ (VYP).
<ŠTART ZA H>	VYP.	Štandardne je nastavené VYP.
<ŠTART ZA H>	4:00	Ak zvolíte odklad, svieti  .
<ŠTART ZA H>	4:00	Po stlačení tlačidla „OK“ sa odklad potvrdí a spotrebič sa vráti na obrazovku výberu cyklu, pričom vidieť čas odkladu.

Stlačte tlačidlo  ŠTART a do 4 sekúnd zatvorte dvierka, čím sa začne odpočítavať odklad.

MULTIZONE

Ak riadu na umývanie nie je veľa, možno ho naložiť iba do jedného koša. Pri tejto možnosti si môžete vybrať, v ktorom koši chcete umývať. Multizone nastavíte tak, že v ponuke nastavení stlačíte tlačidlo „OK“ a posúvate sa pomocou tlačidiel „<“ „>“, kým sa nezobrazí „MULTIZONE“, potom stlačte tlačidlo „OK“.

MULTIZONE	OK	
<VŠETKY KOŠE>	<>	Štandardne možnosť MULTIZONE nie je aktívna a svietia ikonky všetkých košov.
<DOLNÍ KOŠ>	<>	Ikonka multizone sa rozsvieti.
<HORNÝ KOŠ>	<>	Ikonka multizone sa rozsvieti.
<LEN PRÍBORY>	<>	Ikonka multizone sa rozsvieti.
<LEN PRÍBORY>		

Ak vyberiete horný kôš, naneste čistiaci prostriedok priamo do vaničky, nie do zásobníka.

POWER CLEAN

Vďaka prídavným vodným dýzami táto funkcia umožňuje intenzívnejšie a účinnejšie umývanie v spodnom koši v špecifickej oblasti.

POWER CLEAN	VYP.	Štandardne je nastavené VYP.
POWER CLEAN	ZAP.	Power Clean nastavíte tak, že v ponuke nastavení stlačíte tlačidlo „OK“ a posúvate sa pomocou tlačidiel „<“ „>“, kým sa nezobrazí „POWER CLEAN“, potom stlačte tlačidlo „OK“.
POWER CLEAN	ZAP.	

TURBO

Túto možnosť možno použiť na skrátenie trvania hlavných cyklov pri zachovaní výsledku umývania a sušenia.

TURBO	VYP.	Turbo nastavíte tak, že v ponuke nastavení stlačíte tlačidlo „OK“ a posúvate sa pomocou tlačidiel „<“ „>“, kým sa nezobrazí „TURBO“, potom stlačte tlačidlo „OK“.
TURBO	ZAP.	
TURBO	ZAP.	

S každým stlačením tlačidla „>“ alebo „<“ bude možnosť zapnutá alebo vypnutá. Potvrďte tlačidlom „OK“.

OSVETLENIE PODLAHY

Svetlo kontrolky LED premietané na dlážku signalizuje, že umývačka pracuje. Svetielko zostane počas cyklu rozsvietené a na konci cyklu sa vypne.

Táto funkcia je aktivovaná štandardne, ale je možné ju deaktivovať v ponuke NASTAVENIA.

OSVETLENIE VANIČKY

Keď je táto funkcia aktívna, LED svetielka vo vaničke sa automaticky zapnú/vypnú, len čo používateľ otvorí/zatvorí dvierka.

Ak dvierka zostanú otvorené dlhšie ako 10 minút, LED svetielka vo vaničke sa vypnú (ak ich chcete znova zapnúť, dvierka treba zatvoriť a znova otvoriť). Táto funkcia je aktívna štandardne, ale je možné ju deaktivovať v ponuke NASTAVENIA.

PONUKA NASTAVENIA

Na zmenu nastavení spotřebiča musíte otvoriť ponuku Nastavenia.

Stlačte tlačidlo „OK“ a posúvajte sa pomocou „<“, „>“, kým sa nezobrazí NASTAVENIA, potom stlačte tlačidlo „OK“.

Z ponuky nastavení vyjdete stlačením tlačidla hociktorého cyklu alebo stlačením tlačidla „<“, „>“, kým sa nezobrazí ÚVSTUP, potom stlačte tlačidlo „OK“.

Jazyk

1. JAZYK	OK	Jazyk zmeníte tak, že v ponuke nastavení stlačíte tlačidlo „OK“ a posúvate sa pomocou tlačidiel „<“, „>“, kým sa nezobrazí „JAZYK“, potom stlačte tlačidlo „OK“.
1. ENGLISH	<>	
1. SLOVENSKÝ		

Prvý cyklus

2. PRVÝ CYKLUS UMÝV. OK		Môžete si vybrať, ktorý cyklus sa zvolí štandardne po zapnutí spotřebiča: ECO alebo O. vyb. (POSLEDNÝ POUŽITÝ). Prvý cyklus zmeníte tak, že v ponuke nastavení stlačíte tlačidlo „OK“ a posúvate sa pomocou tlačidiel „<“, „>“, kým sa nezobrazí „PRVÝ CYKLUS UMÝV.“, potom stlačte tlačidlo „OK“.
2. <ECO>	<>	
2. <O. vyb. >		

Zvuky

3. ZVUKY	OK	Zvuky zmeníte tak, že v ponuke nastavení stlačíte tlačidlo „OK“ a posúvate sa pomocou tlačidiel „<“, „>“, kým sa nezobrazí „ZVUKY“, potom stlačte tlačidlo „OK“. Vyberte spomedzi 2 úrovní: HLASITÝ; TICH. Môže byť aj VYPNUTÝ
3. <HLASITÝ>	<>	
3. <VYPNUTÝ>		

Tvrdosť vody

4. TVRDOSŤ VODY	3	Úroveň tvrdosti vody zmeníte tak, že v ponuke nastavení stlačíte tlačidlo „OK“ a posúvate sa pomocou tlačidiel „<“, „>“, kým sa nezobrazí „TVRDOSŤ VODY“, potom stlačte tlačidlo „OK“.
4. TVRDOSŤ VODY	4	

Informácie o nastavení správnej úrovne podľa tvrdosti vody nájdete v tabuľke na strane 43.

Jas obrazovky

5. JASNOSŤ DISPL.	5	Jas obrazovky zmeníte tak, že v ponuke nastavení stlačíte tlačidlo „OK“ a posúvate sa pomocou tlačidiel „<“, „>“, kým sa nezobrazí „JASNOSŤ DISPL.“, potom stlačte tlačidlo „OK“.
5. JASNOSŤ DISPL.	3	

Vyberte spomedzi piatich úrovní: 1, 2, 3, 4 a 5.

Osvetlenie podlahy

6. SVETELNÝ LŮC	ZAP.	Osvetlenie podlahy zmeníte tak, že v ponuke nastavení stlačíte tlačidlo „OK“ a posúvate sa pomocou tlačidiel „<“, „>“, kým sa nezobrazí „SVETELNÝ LŮC“, potom stlačte tlačidlo „OK“.
6. SVETELNÝ LŮC	UVP.	

Osvetlenie vaničky

7. VNÚTOR. SVETLO	ZAP.	Osvetlenie vaničky zmeníte tak, že v ponuke nastavení stlačíte tlačidlo „OK“ a posúvate sa pomocou tlačidiel „<“, „>“, kým sa nezobrazí „VNÚTOR. SVETLO“, potom stlačte tlačidlo „OK“.
7. VNÚTOR. SVETLO	UVP.	

NaturalDry

NaturalDry je konvekčný systém sušenia, ktorý automaticky otvorí dvierka počas/po fáze sušenia, aby každý deň zaručil výnimočný výsledok sušenia. Dvierka sa otvárajú pri teplote, ktorá neohrozí váš kuchynský nábytok, preto sa neotvoria, ak je zvolená možnosť TURBO.

Ako doplnková ochrana pred parou bola k umývačke priložená špeciálne navrhnutá ochranná fólia. Spôsob nainštalovania ochrannej fólie nájdete v NÁVODE NA INŠTALÁCIU.

Funkciu NaturalDry môže používateľ vypnúť nasledovným spôsobom:

8. NATURALDRY	ZAP.	NATURALDRY nastavíte tak, že v ponuke nastavení stlačíte tlačidlo „OK“ a posúvate sa pomocou tlačidiel „<“, „>“, kým sa nezobrazí „NATURALDRY“, potom stlačte tlačidlo „OK“.
8. NATURALDRY	UVP.	

Úroveň leštidla

9. ÚROVEŇ LEŠTIDLA	5	Úroveň leštidla zmeníte tak, že v ponuke nastavení stlačíte tlačidlo „OK“ a posúvate sa pomocou tlačidiel „<“, „>“, kým sa nezobrazí „ÚROVEŇ LEŠTIDLA“, potom stlačte tlačidlo „OK“.
9. ÚROVEŇ LEŠTIDLA	4	

Vyberte spomedzi piatich úrovní: 1, 2, 3, 4 a 5.

Ak je úroveň leštidla nastavená na 1, nepridáva sa nijaké množstvo leštidla. Kontrolka MÁLO LEŠTIDLA sa nerozsvieti, ani keď sa leštadlo minie.

Nastavenie z výroby je na úrovni (5).

Ak vidíte na riade modrasté pásiky, nastavte nízku hodnotu (2 – 3).

Ak sú na riade kvapky vody alebo stopy po vodnom kameni, nastavte vysokú hodnotu (4 – 5).

Demo režim

10. DEMO	ZAP.	Ak si chcete pozrieť demo režim, v ponuke nastavení stlačíte tlačidlo „OK“ a posúvate sa pomocou tlačidiel „<“, „>“, kým sa nezobrazí „DEMO“, potom stlačte tlačidlo „OK“.
10. DEMO	UVP.	

Obnovenie predvolených nastavení

11. NASTAV. FARBY.	OK	Nastavenia z výroby obnovíte tak, že v ponuke nastavení stlačíte tlačidlo „OK“ a posúvate sa pomocou tlačidiel „<“, „>“, kým sa nezobrazí „NASTAV. FARBY.“, potom stlačte tlačidlo „OK“.
11. UVP.	<>	
11. UVP.		

Skončiť

12. ÚVSTUP	< >	Z ponuky nastavení vyjdete stlačením tlačidla hociktorého cyklu alebo stlačením tlačidla „<“, „>“, kým sa nezobrazí VÝSTUP, potom stlačte tlačidlo „OK“.
------------	-----	--

STAROSTLIVOSŤ A ÚDRŽBA

POZOR: Pri čistení umývačky a údržbe ju vždy odpojte od elektriny vytiahnutím zástrčky. Nepoužívajte na čistenie horľavé kvapaliny.

ČISTENIE UMÝVAČKY

Flaky vo vnútri spotrebiča možno odstrániť handričkou navlhčenou vodou a trochou octu. Vonkajšie povrchy spotrebiča a ovládací panel možno čistiť vlhkou jemnou handričkou. Nepoužívajte rozpúšťadlá alebo abrazívne čistiace prostriedky.



ZAMEDZENIE NEPRÍJEMNÝCH PACHOV

Dvierka spotrebiča nechávajte vždy pootvorené, aby v spotrebiči nezostala uzavretá vlhkosť.

Pravidelne čistite tesnenia dvierok a dávkovače umývacieho prostriedku vlhkou špongiou. V tesnení tak nezostanú zachytené zvyšky jedla, ktoré sú hlavnou príčinou vzniku nepríjemného pachu.

KONTROLA PRÍVODNEJ HADICE

Pravidelne kontrolujte prívodnú hadicu, či sa neláme alebo nepraská. Ak je poškodená, vymeňte ju za novú, ktorú získate v popredajnom servise alebo u špecializovaného predajcu. Podľa typu hadice:

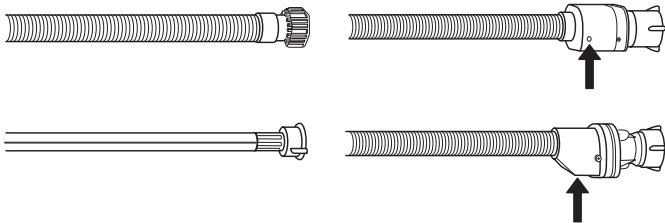

Ak má prívodná hadica priesvitný obal, pravidelne kontrolujte, či na niektorých miestach jeho farba netmavne. Ak áno, na hadici môže byť priesak a treba ju vymeniť.

Pri hadiciach so zastavovaním prietoku: skontrolujte malý priezor bezpečnostného ventilu (pozri šípku). Ak je červený, bola aktivovaná funkcia zastavenia vody a hadicu treba vymeniť za novú.

Aby ste mohli hadicu odkrútiť, pri odkrúcaní stlačte uvoľňovacie tlačidlo.

ČISTENIE PRÍVODNEJ HADICE

Ak sú hadice nové alebo sa dlhší čas nepoužívali, nechajte cez ne pretiecť vodu, aby ste sa ubezpečili, že sú priepustné a nenachádzajú sa v nich nečistoty, až potom ich pripojte. Ak tento krok vynecháte, prívod vody sa môže upchať a poškodiť umývačku.

ČISTENIE ZOSTAVY FILTRA

Zostavu filtra pravidelne čistite, aby sa filtre neupchali a odpadová voda mohla správne odtekať.

Ak používate umývačku riadu s upchatými filtermi alebo s cudzími telesami vo filtračnom systéme či v ostrekovacích ramenách, môže to spôsobiť poruchu s následným zhoršením výkonu, nárastom hluku alebo zvýšením spotreby.

Zostava filtra pozostáva z troch filtrov, ktoré odstraňujú zvyšky jedla z umývačky a potom vodu recirkulujú.

Umývačku nesmiete používať bez filtrov, alebo ak je filter uvoľnený.

Aspoň raz mesačne alebo zakaždým po 30 cykloch skontrolujte zostavu filtra a v prípade potreby ju pomocou nekovovej kefy dôkladne vyčistite pod tečúcou vodou podľa nižšie uvedených pokynov:

1. Otočte valcovým filtrom **A** proti smeru hodinových ručičiek a vytiahnite ho (obr. 1).
2. Vytiahnite vrchný filter **B** jemným zatlačením na bočné klapky (obr. 2).
3. Vyberte plechový filter z nehrdzavejúcej ocele **C** (obr. 3).
4. V prípade, že nájdete cudzie telesá (napr. úlomky skla, porcelánu, kostí, ovocné semená a pod.), **opatrne ich vyberte**.
5. Skontrolujte sifón a odstráňte zvyšky jedla. **NIKDY NEVYBERAJTE** ochranu čerpadla (čierny dielec) (obr. 4).

Po vyčistení filtrov zostavu filtrov vložte na miesto a zafixujte v správnej polohe; je to dôležité pre správnu činnosť umývačky.

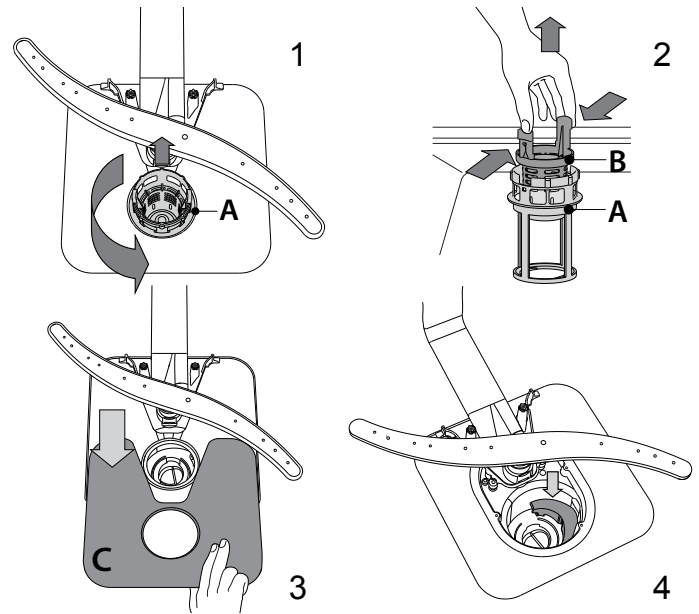

ČISTENIE OSTREKOVACÍCH RAMENÍ

Občas sa zvyšky jedla môžu zasušiť aj na ostrekovacích ramenách a zablokovať diery, cez ktoré strieka voda. Preto sa odporúča občas ramená kontrolovať a čistiť ich malou nekovovou kefkou.

Ak chcete horné ostrekovacie rameno vybrať, otáčajte plastovým uzamykacím krúžkom proti smeru hodinových ručičiek. Vrchné rameno treba vymeniť tak, aby strana s väčším počtom dierok smerovala nahor.

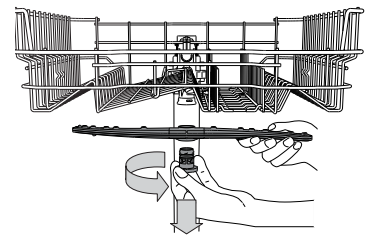

Spodné ostrekovacie rameno možno vybrať potiahnutím nahor.

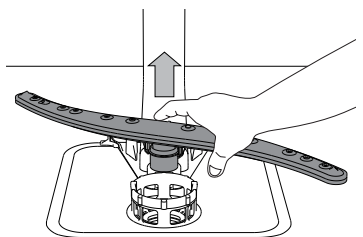

INŠTALÁCIA

POZOR: Ak je potrebné spotrebič presúvať, musí byť vo vertikálnej polohe; ak je to absolútne nevyhnutné, možno ho nakloniť dozadu.

PRIPOJENIE PRÍVODU VODY

Úpravu prívodu vody pri inštalácii by mal vykonávať iba kvalifikovaný technik.

Prívodná a odtoková hadica môžu byť umiestnené vpravo alebo vľavo, aby bola inštalácia čo najlepšia.

Dbajte, aby umývačka hadice neohla ani nepritlačila.

PRIPOJENIE PRÍVODNEJ HADICE

- Nechajte vodu tiecť, až kým nie je celkom čistá.
- Prívodnú hadicu naskrutkujte a pevne zatahnite a otvorte vodovodný ventil.

Ak prívodná hadica nie je dosť dlhá, obráťte sa na špecializovaný obchod alebo na autorizovaného technika.

Tlak vody nesmie presahovať hraničné hodnoty uvedené v tabuľke technických údajov, inak možno umývačka nebude fungovať správne.

Presvedčte sa, či hadica nie je ohnutá alebo stlačená.

ŠPECIFIKÁCIE PRE PRIPOJENIE PRÍVODNEJ HADICE:

PRÍVOD VODY	studená alebo teplá (max. 60 °C)
PRÍVODNÉ POTRUBIE	3/4"
TLAK VODY	0,05 ÷ 1 MPa (0,5 ÷ 10 bar) 7,25 – 145 psi

PRIPOJENIE ODTOKOVEJ HADICE

Pripojte odtokovú hadicu k odtokovému potrubiu s minimálnym priemerom 2 cm **A**.

Pripojenie odtokovej hadice musí byť vo výške od 40 po 80 cm od podlahy alebo povrchu, na ktorom umývačka stojí.

Pred pripojením odtokovej hadice k odtoku z drezu odstráňte plastovú zátku **B**.

OCHRANA PROTI VYTOPENIU

Ochrana proti vytopeniu. Aby nedošlo k vytopeniu, umývačka je vybavená špeciálnym systémom, ktorý zablokuje prívod vody v prípade anomálií alebo únikov vody zo spotrebiča.

Niektoré modely sú vybavené aj doplnkovým bezpečnostným zariadením **Nová ochrana pred pretečením**, ktoré zaručuje ochranu proti vytopeniu aj v prípade prasknutia prívodnej hadice.

Za žiadnych okolností by ste nemali prívodnú hadicu rezať, pretože obsahuje elektrické časti pod prúdom.

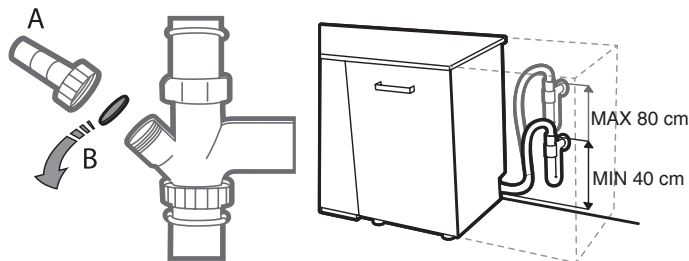

ZAPOJENIE DO ELEKTRICKEJ SIETE

⚡ VÝSTRAHA: Za žiadnych okolností by ste nemali prívodnú hadicu rezať, pretože obsahuje elektrické časti pod prúdom.

Prv než zastrčíte zástrčku do elektrickej zásuvky, presvedčte sa, že:

- Zásuvka je **uzemnená** \perp a vyhovuje platným predpisom.
- Zásuvka vydrží maximálnu záťaž spotrebiča, ako je uvedené na údajovom štítku, ktorý sa nachádza na vnútornej strane dvierok (pozri **OPIS VÝROBKU**).
- Napájacie napätie je v rámci hodnôt uvedených na údajovom štítku na vnútornej strane dvierok.
- Zásuvka je kompatibilná so zástrčkou spotrebiča.

Ak to tak nie je, požiadajte autorizovaného technika o výmenu zástrčky (pozri **POPREDAJNÝ SERVIS**). Nepoužívajte predĺžovacie káble ani rozdvojky. Po nainštalovaní spotrebiča by mali byť napájací kábel i elektrická zásuvka ľahko prístupné.

Kábel by nemal byť ohnutý ani stlačený.

Ak je prívodný kábel poškodený, dajte ho vymeniť u výrobcu alebo v jeho autorizovanom servise, aby ste sa vyhlili prípadnému nebezpečenstvu.

Spoločnosť nepreberá zodpovednosť za nehody, ktoré vznikli nedodržaním týchto predpisov.

UMIESTNENIE A VYROVNaNIE

1. Umývačku postavte na rovnú pevnú podlahu. Ak podlaha nie je rovná, predné nožičky spotrebiča možno nastaviť, až kým nedosiahnete vodorovnú polohu. Ak je spotrebič správne vyvážený, bude stabilnejší a je menej pravdepodobné, že sa posunie alebo bude pri prevádzke spôsobovať vibrácie či hluk.
2. Pred zabudovaním umývačky podlepte drevenú policu priehľadnou lepiacou páskou, aby ste ju chránili pred prípadnou kondenzáciou, ktorá sa môže vytvoriť.
3. Umývačku umiestnite tak, aby sa bočné steny alebo zadný panel dotýkali susedných skriniek alebo steny. Tento spotrebič môže byť zabudovaný aj pod pracovný pult.
4. Ak chcete nastaviť výšku zadnej nožičky, otáčajte červenú šesťhrannú objímku vpredu v spodnej strednej časti umývačky pomocou šesťhranného kľúča s otvorom 8 mm. Otáčajte kľúčom v smere hodinových ručičiek, ak chcete výšku zväčšiť, a proti smeru hodinových ručičiek, ak ju chcete zmenšiť.

ROZMERY A KAPACITA:

ŠÍRKA	598 mm
VÝŠKA	820 mm
HĽBKA	555 mm
KAPACITA	14 štandardných súprav

RIEŠENIE PROBLÉMOV

Ak vaša umývačka riadnu nefunguje správne, zistite, či problém nemožno vyriešiť po konzultácii s nasledujúcim zoznamom. V prípade ďalších chýb a problémov sa obráťte na autorizovaný popredajný servis, pričom kontaktné údaje nájdete v záručnej knižke. Výrobca zaručuje dostupnosť náhradných dielov ešte minimálne 10 rokov od dátumu výroby tohto spotrebiča.

PROBLÉMY	MOŽNÉ PRÍČINY	RIEŠENIA
Zobrazenie na displeji: SKONTROLUJTE SOL' alebo NASYPTE SOL'	Zásobník soli je prázdny.	Naplňte zásobník soľou (pozrite stranu 56). Nastavte tvrdosť vody (pozrite stranu 56).
Zobrazenie na displeji: SKONTROLUJ LESK alebo NALEJTE LESK	Dávkovač leštidla je prázdny.	Naplňte dávkovač leštidlom (pozrite stranu 56).
...nefunguje/nespúšťa sa.	Spotrebič musí byť zapnutý.	Skontrolujte poistky v domácnosti, či nebola prerušená dodávka elektriny.
	Dvierka spotrebiča sa nezatvárajú.	Skontrolujte, či sú zatvorené dvierka spotrebiča.
	Funkcia Odklad štartu je zapnutá.	Skontrolujte, či bola zvolená voliteľná funkcia „Odklad štartu“. V takom prípade sa spotrebič zapne až po uplynutí nastaveného času. V prípade potreby resetujte aktuálny cyklus vypnutím umývačky, potom ju znovu zapnite, zvolte nový cyklus, stlačte ŠTART a do 4 sekúnd zatvorte dvierka.
Zobrazenie na displeji: F6  symbol na ukazovateľoch displeja	Príliš nízky tlak vody.	Pri napúšťaní vody musí byť ventil prívodu vody úplne otvorený (minimálny prietok: 0,5 litra za minútu).
	Zalomená prívodná hadica alebo upchaté prívodné filtre.	Prívodná hadica nesmie byť zalomená a prívodný filter na prípojke vodovodného ventilu nesmie byť špinavý alebo zanesený.
Zobrazenie na displeji: F3	Špinavé filtre.	Vyčistite filtre.
	Zalomená odtoková hadica.	Odtoková hadica nesmie byť zalomená.
	Zatvorená prípojka odtokovej hadice.	Uzatvárací disk na sifónovej spojke treba vybrať.
Zobrazenie na displeji: F2	Zanesené filtre alebo ostrekovacie ramená.	Vyčistite filtre a ostrekovacie ramená.
	Príliš málo vody vo vodnom systéme spotrebiča.	Nádoby (napr. misky, šálky) treba uložiť tak, aby boli v koši hore dnom.
	Nie je správne namontovaná odtoková hadica.	Vypúšťacia hadica musí byť správne namontovaná (pri spotrebičoch zabudovaných vo vyvýšenej polohe nechajte min. 200 – 400 mm od spodného okraja spotrebiča) – pozrite pokyny v časti o inštalácii.
	Veľké množstvo peny v priestore umývačky.	Zopakujte cyklus bez umývacieho prostriedku alebo počkajte, kým pena nezmizne.
	Príliš nízky tlak vody.	Pri napúšťaní vody musí byť ventil prívodu vody úplne otvorený (minimálny prietok: 0,5 litra za minútu).
	Zalomená prívodná hadica alebo upchaté prívodné filtre.	Prívodná hadica nesmie byť zalomená a prívodný filter na prípojke vodovodného ventilu nesmie byť špinavý alebo zanesený.
Zobrazenie na displeji: STLAČ ŠTART I A ZAVRI DVIERKA	Dvierka neboli uzavreté do 4 sekúnd od stlačenia tlačidla.	Znova stlačte tlačidlo a do 4 sekúnd uzavrite dvierka spotrebiča.
Zobrazenie na displeji: OTVOR A ZAVRI DVIERKA	Medzi cyklami nedošlo k otvoreniu dvierok.	Vyložte spotrebič (ak ešte nebol vyložený), otvorte a zatvorte dvierka.
Zobrazenie na displeji: Fx	Na umývačke je technická chyba.	Zavolajte na zákaznícke služby (nahláste zobrazenú poruchu). Zatvorte ventil prívodu vody.

PROBLÉMY	MOŽNÉ PRÍČINY	RIEŠENIA
Dvierka sa nezamykajú.	Koše nie sú zasunuté po koniec.	Overte, či sú koše zasunuté po koniec.
	Dvierka nie sú zamknuté.	Energicky dvierka zatlačte tak, aby ste počuli „cvaknutie“.
Umývačka vydáva nadmerný hluk.	Nádoby o seba hrkocú.	Uložte nádoby správne (pozri <i>Ukladanie do košov</i>).
	Tvorí sa nadmerné množstvo peny.	Umývací prostriedok nebol dávkovaný správne alebo nie je vhodný do umývačiek riadu (pozri <i>Plnenie dávkovača umývacieho prostriedku</i>). Resetujte aktuálny cyklus vypnutím umývačky, potom ju znova zapnite, zvolte nový cyklus, stlačte ŠTART a do 4 sekúnd zatvorte dvierka. Nepridávajte čistiaci prostriedok.
Riad nie je vysušený.	Zvolený program nemá fázu sušenia.	Overte si v tabuľke programov, či má zvolený program fázu sušenia.
	Leštidlo sa minulo alebo rozdelenie nie je adekvátne.	Pridajte leštidlo alebo nastavte vyššie dávkovanie (pozri <i>Plnenie dávkovača leštidla</i>).
	Nádoby majú úpravu proti pripáleniu alebo sú z plastu.	Prítomnosť kvapiek vody je normálna (pozri <i>Tipy</i>).
Riad nie je čistý.	Riad nebol správne uložený.	Uložte nádoby správne (pozri <i>Ukladanie do košov</i>).
	Ostrekovacie ramená sa nemôžu voľne točiť, bránia im v tom kusy riadu.	Uložte nádoby správne (pozri <i>Ukladanie do košov</i>).
	Umývací cyklus je príliš jemný a/alebo účinnosť umývacieho prostriedku je nízka.	Vyberte príslušný umývací cyklus (pozri <i>Tabuľku programov</i>).
	Tvorí sa nadmerné množstvo peny (pozri <i>POPREDAJNÝ SERVIS</i>).	Umývací prostriedok nebol dávkovaný správne alebo nie je vhodný do umývačiek riadu (pozri <i>Plnenie dávkovača umývacieho prostriedku</i>). Resetujte aktuálny cyklus vypnutím umývačky, potom ju znova zapnite, zvolte nový cyklus, stlačte ŠTART a do 4 sekúnd zatvorte dvierka. Nepridávajte čistiaci prostriedok.
	Veko priehradky na leštidlo nebolo správne uzavreté.	Presvedčte sa, či je veko dávkovača leštidla uzavreté.
	Filter je špinavý alebo upchatý.	Vyčistite zostavu filtrov (pozri <i>Starostlivosť a údržba</i>).
	Chýba soľ.	Naplňte zásobník soli (pozri <i>Plnenie zásobníka soli</i>).
Na nádobách a pohároch sú stopy vodného kameňa alebo biely povlak.	Množstvo soli je príliš nízke.	Naplňte zásobník soli (pozri <i>Plnenie zásobníka soli</i>).
	Nastavenie tvrdosti vody nie je primerané.	Zvýšte hodnoty (pozri <i>Tabuľku tvrdosti vody</i>).
	Uzáver zásobníka soli nie je dobre zavretý.	Skontrolujte, či je poriadne zatvorený uzáver zásobníka soli.
	Leštidlo sa minulo alebo je dávkovanie nedostatočné.	Pridajte leštidlo alebo nastavte vyššie dávkovanie.
Na nádobách a pohároch sú modré pásiky alebo majú modrasté sfarbenie.	Dávka leštidla je priveľká.	Znížte dávky.



Zásady a štandardnú dokumentáciu, vrátane ďalších informácií o výrobku nájdete:

- Na našej webovej stránke docs.whirlpool.eu
- Pomocou QR kódu
- Prípadne **sa obráťte na náš popredajný servis** (Telefónne číslo nájdete v záručnej knižke).
Pri kontaktovaní nášho popredajného servisu uveďte, prosím, kódy z výrobného štítku vášho spotrebiča.

Informácie o modele získate cez QR kód na energetickom štítku. Na štítku tiež nájdete identifikačné číslo modelu, ktoré môžete použiť na vyhľadávanie v registri na portáli <https://eprel.ec.europa.eu> (k dispozícii len na niektorých modeloch).

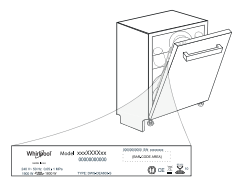

Whirlpool

400011479286

07/2020 ks - Xerox Fabriano



Whirlpool