

Egészségvédelmi és biztonsági, használati és kezelési,
valamint **üzembe helyezési** útmutató



www.whirlpool.eu/register



MAGYAR 3

MAGYAR EGÉSZSÉGVÉDELMI ÉS BIZTONSÁGI, HASZNÁLATI ÉS KEZELÉSI, valamint ÜZEMBE HELYEZÉSI ÚTMUTATÓ



KÖSZÖNJÜK, HOGY A WHIRLPOOL TERMÉKÉT VÁLASZTOTTA.
Ahhoz, hogy teljesebb támogatásban részesüljön, kérjük, regisztrálja
készülékét: www.whirlpool.eu/register

Tartalomjegyzék

Egészségvédelmi és biztonsági útmutató

BIZTONSÁGI UTASÍTÁSOK	5
KÖRNYEZETVÉDELMI TANÁCSOK	8
MEGFELELŐSÉGI NYILATKOZAT	9

Használati és kezelési útmutató

A TERMÉK BEMUTATÁSA	10
KÉSZÜLÉK	10
KEZELŐPANEL	10
AJTÓ	11
DOBVILÁGÍTÁS (ha van)	11
TARTOZÉKOK A CSOMAGBAN	11
A KÉSZÜLÉK HASZNÁLATA	12
AZ ELSŐ HASZNÁLAT	12
MINDENNAPI HASZNÁLAT	13
PROGRAMOK	14
OPCIÓK	17
FUNKCIÓK	18
KIJELZÉSEK	19
ENERGIATAKARÉKOSSÁG	20

TISZTÍTÁS ÉS KARBANTARTÁS	21
A VÍZTARTÁLY KIÜRÍTÉSE	21
AZ AJTÓNÁL LEVŐ SZŰRŐ TISZTÍTÁSA	22
AZ ALSÓ SZŰRŐ TISZTÍTÁSA	23
A SZÁRÍTÓGÉP KÜLSŐ BURKOLATÁNAK TISZTÍTÁSA	24
AZ AJTÓKITÁMASZTÓ MEGFORDÍTÁSA	25
HIBAELHÁRÍTÁSI ÚTMUTATÓ ÉS VEVŐSZOLGÁLAT	27
HIBAJELZÉSEK ÉS ÜZENETEK	29
SZÁLLÍTÁS ÉS KEZELÉS	31
VEVŐSZOLGÁLAT	32
Üzembe helyezési útmutató	33

BIZTONSÁGI UTASÍTÁSOK

OLVASSA EL ÉS TARTSA BE

A szárítógép használata előtt gondosan olvassa el az Egészségvédelmi és biztonsági, valamint a Használati és kezelési útmutatót.

Tartsa kéznél az útmutatót a későbbi felhasználás érdekében.

AZ ÖN ÉS MÁSOK BIZTONSÁGA RENDKÍVÜL FONTOS.

A kézikönyv és a szárítógép fontos biztonsági figyelmeztetéseket tartalmaz ezeket minden alkalommal olvassa el és tartsa be.



Ez a szimbólum biztonsági figyelmeztetést jelöl. Olyan lehetséges veszélyekre figyelmeztet, amelyek testi sérülést vagy halált okozhatnak. A biztonsági üzenetek előtt a biztonsági figyelmeztetés szimbólum vagy a **VESZÉLY** vagy **VIGYÁZAT** szó látható. E szavak jelentése:

⚠ VESZÉLY

Olyan veszélyes helyzetet jelez, amely súlyos sérülést okoz, ha nem kerülik el.

⚠ VIGYÁZAT

Olyan veszélyes helyzetet jelez, amely súlyos sérülést okozhat, ha nem kerülik el.

Minden biztonsági figyelmeztetésben ismertetjük

a szóban forgó lehetséges kockázatot, és jelezzük, hogyan csökkenthető a szárítógép helytelen használatából eredő sérülés, kár vagy áramütés veszélye. Szigorúan tartsa be a következő utasításokat.

Az utasítások be nem tartása veszélyes helyzeteket teremthet. Az utasítások és óvintézkedések figyelmen kívül hagyása esetén a gyártó nem vállal felelősséget a személyeknek vagy állatoknak okozott sérülésekért, illetve az anyagi károkért.

A kisgyermeket (0–8 éves korig) állandó felügyelet hiányában nem szabad a készülék közelébe engedni. A 8 éves vagy annál idősebb gyermekek, továbbá a csökkent fizikai, érzékszervi vagy mentális képességekkel élő, illetve kellő tapasztalattal és a készülékre vonatkozó ismeretekkel nem rendelkező személyek csak akkor használhatják a szárítógépet, ha a biztonságukért felelős személy felügyelete alatt teszik azt, továbbá ha a készülék biztonságos használatára nézve előzetesen instrukciókat kaptak, és ismerik a használatból eredő esetleges kockázatokat. Ne engedje, hogy a gyermekek játsszanak a szárítógéppel. Gyermekek csak felügyelet mellett végezhetnek tisztítási és karbantartási műveleteket.

A bizonyos anyagokkal (pl. étolaj, aceton, alkohol, benzin, kerozin, folteltávolítók, terpentin, viaszok és

viaszeltávolítók) szennyeződött ruhadarabokat a szárítógépbe helyezés előtt forró vízben ki kell mosni extra mennyiségű mosószer használatával. Habszivacs (latexhab), zuhanysapka, vízálló textil, gumírozott textil, illetve habszivacs darabokat tartalmazó ruha vagy párna nem szárítható a szárítógépben. Távolítson el a zsebekből minden tárgyat, például öngyújtókat, gyufákat. Ne használja a szárítógépet, ha vegyszereket használtak fel a tisztításhoz.

Az olajjal szennyezett ruhadarabok spontán begyulladhatnak, főként olyan hőforrással történő érintkezéskor, mint amilyenek a szárítógép belsejében találhatóak. A ruhadarabok felmelegszenek, ami oxidációs reakciót okoz az olajban. Az oxidáció hőt termel. Ha a hő nem tud eltávozni, a ruhadarab eléggé felforrósodhat ahhoz, hogy tüzet fogjon. Az olajjal szennyezett ruhadarabok egymásra pakolása, halmozása vagy tárolása megakadályozhatja a hő távozását, és így tűzveszélyt idéz elő.

⚠ VIGYÁZAT

Soha ne állítsa le a szárítógépet a szárítási program befejezése előtt. Ha ez mégis szükséges, azonnal vegye ki és teregesse ki a ruhákat, hogy a hő távozzon.

A szárítási ciklus utolsó fázisában nem történik melegítés (hűtési fázis) annak érdekében, hogy a ruhák olyan hőmérsékletre hűljenek, amely nem károsítja azokat.

Ha a szárítógépet mosógépre kívánja helyezni, kérjen segítséget a vevőszolgálattól, hogy ez lehetséges-e. A szárítógép csak akkor helyezhető a mosógép tetejére, ha megfelelő rögzítőkészlettel biztonságosan rögzítik a mosógépre.

A TERMÉK RENDELTTÉSSZERŰ HASZNÁLATA

A szárítógépet kizárólag háztartási használatra tervezték. A szárítógép nem háztartási célú felhasználása tilos. A gyártó a kezelőszervek helytelen vagy szabálytalan használatából származó károkért felelősséget nem vállal.

FIGYELEM: A szárítógép nem alkalmas külső időzítővel vagy külön távvezérlő rendszerrel történő működtetésre.

Ne használja a szárítógépet a szabadban.
Ne tároljon robbanásveszélyes vagy gyúlékony anyagokat (pl. aeroszolos flakont) a szárítógépben vagy annak közelében. Ne tegyen benzint vagy egyéb gyúlékony anyagot a szárítógépbe vagy annak közelébe, illetve ne használjon hasonlókat a szárítógépben vagy annak közelében, mert a szárítógép véletlen bekapcsolásakor tűz üthet ki.

ÜZEMBE HELYEZÉS

A készülék beszerelését és javítását képzett szakembernek

kell végeznie a gyártó utasításaival és a helyi biztonsági előírásokkal összhangban. Ne javítsa és ne cserélje ki a szárítógép semmilyen alkatrészét, hacsak az adott művelet nem szerepel kifejezetten a felhasználói kézikönyvben. Gyermek nem helyezhetik üzembe a készüléket. A szárítógép üzembe helyezése során tartsa távol a gyermekeket. A csomagolóanyagot (műanyag zacskók, polisztirolból készült elemek stb.) tartsa gyermekek által nem elérhető helyen a szárítógép üzembe helyezése során és után.

A csomagolás eltávolítása és az üzembe helyezési műveletek során viseljen védőkesztyűt. A kicsomagolás után ellenőrizze, hogy a szárítógép megsérült-e a szállítás során. Problémák esetén vegye fel a kapcsolatot a kereskedővel vagy a legközelebbi vevőszolgálattal.

A szárítógép mozgatását és üzembe helyezését két vagy több személy végezze. A szárítógép üzembe helyezése során tartsa távol a gyermekeket.

Mielőtt bármilyen szerelési műveletet végezne, a szárítógépet le kell választani az elektromos hálózatról. Az üzembe helyezés során ügyeljen arra, hogy a szárítógép ne károsítsa a tápkábelt. Csak a megfelelő üzembe helyezést követően kapcsolja be a szárítógépet.

Miután üzembe helyezte a készüléket, várjon néhány órát a bekapcsolásával, hogy alkalmazkodhasson a helyiség adottságaihoz.

Ne helyezze üzembe a szárítógépet olyan helyen, ahol szélsőséges körülményeknek

lehet kitéve: például nem megfelelő szellőzés, 5 °C alatti vagy 35 °C feletti hőmérséklet.

A szárítógép nem helyezhető üzembe zárható ajtó, tolóajtó, illetve olyan ajtó mögött, amelyen a zsanér a szárítógéppel ellentétes oldalon található, és így az ajtó akadályozza a szárítógép ajtajának teljes kinyitását.

A szárítógépet háttal a falhoz kell állítani, így elkerülhetők a hátsó panel megérintésével járó sérülések – a panel ugyanis felforrósodhat a szárítási folyamat során.

Ne helyezze üzembe a szárítógépet nem megfelelő szellőzésű helyiségben. Ha kisméretű tárolóhelyiségben, mosdóban vagy fürdőszobában stb. kívánja üzembe helyezni, gondoskodjon a megfelelő szellőzésről (nyitott ajtó, 500 cm²-nél nagyobb szellőzőrács vagy -nyílás).

A szárítógép üzembe helyezése során ügyeljen arra, hogy mind a négy láb stabilan álljon a padlón, szükség esetén állítsa be azokat. Vízmérték segítségével ellenőrizze, hogy a szárítógép tökéletesen vízszintesen áll-e.

Ha lehetséges, tömlő segítségével eressze le a vizet közvetlenül a csatornarendszerbe. Így nem kell a víztartályt minden egyes szárítási ciklus végén kiüríteni, mivel a kondenzvíz közvetlenül leereszthető.

Ügyeljen arra, hogy ne mélyen süppedő szőnyegen állítsa üzembe a szárítógépet.

Ha helyhiány miatt a szárítógépet közvetlenül egy gáz- vagy

széntüzelésű kályha mellett kell üzembe helyezni, hőszigetelő lemezt (85 x 57 cm) kell felszerelni közéjük, és a lemez kályha felé néző oldalát alumíniumfóliával kell borítani.

A szárítógép nem használható beépített készülékként.

A szárítógép munkalap alá szerelhető, amennyiben a megfelelő szellőzése biztosított. Szereljen be egy (legalább 45 cm x 8 cm méretű) szellőzőrácsot a munkafelület hátsó részébe, amely alá a szárítógépet szereli.

ELEKTROMOS ÁRAMMAL KAPCSOLATOS FIGYELMEZTETÉSEK

Ellenőrizze, hogy a készülék adattábláján feltüntetett feszültségérték megegyezik-e a lakóhelyén rendelkezésre álló feszültséggel.

Az érvényben lévő biztonsági előírásoknak megfelelően a beszereléshez egy többpólusú, legalább 3 mm-es érintkezőtávolságú kapcsoló szükséges.

A szárítógépet az előírásoknak megfelelően földelni kell.

Ha a szárítógép csatlakozódugóval szerelt, de az nem megfelelő a hálózati aljzathoz, kérje képzett szakember segítségét.

Ne használjon hosszabbítót, elosztót vagy adaptert. Ne csatlakoztassa a szárítógépet távvezérléssel működtethető aljzathoz.

A tápkábelnek elég hosszúnak kell lennie ahhoz, hogy a helyére beszerelt szárítógépet csatlakoztatni lehessen a hálózati aljzathoz.

Ne húzza meg a tápkábelt. A sérült tápkábelt azzal

egyenértékű kábelre kell cserélni. A tápkábel cseréjét képzett szakembernek kell elvégeznie a gyártó utasításainak és az érvényben lévő biztonsági előírásoknak megfelelően. Vegye fel a kapcsolatot a hivatalos vevőszolgálattal.

Ne használja a szárítógépet akkor, ha a hálózati tápkábel vagy a villásdugó sérült, továbbá ha a készülék nem működik megfelelően, vagy ha megsérült vagy leesett. A hálózati tápkábelt, illetve a villásdugót soha ne mártsa vízbe. A hálózati tápkábelt ne helyezze meleg felületek közelébe.

Beszerelés után az elektromos alkatrészeknek hozzáférhetetlennek kell lenniük a felhasználó számára.

Ne érjen a szárítógéphez nedves testrésszel, és ne használja, ha meztláb van.

ELEKTROMOS CSATLAKOZTATÁS NAGY-BRITANNIA ÉS ÍRORSZÁG ESETÉN

Biztosítékcseré.

Ha a szárítógép tápkábele BS 1363A típusú, 13 A-es biztosítékos csatlakozódugóval rendelkezik, az ebben lévő biztosíték cseréjekor használjon A.S.T.A. által jóváhagyott, BS 1362 típusú biztosítékot, és a következők szerint járjon el:

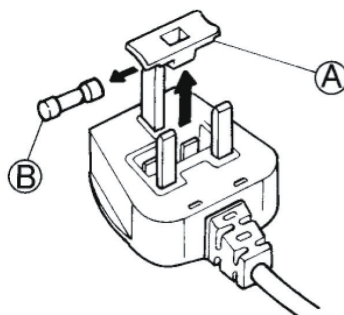

1. Távolítsa el a biztosítékházat (A) és a biztosítékot (B).

2. Helyezzen be egy új 13 A-es biztosítékot a biztosítékházba.
3. Helyezze vissza mindkettőt a csatlakozódugóba.

Fontos megjegyzés:

A biztosítékházat a biztosítékcserékor vissza kell helyezni, és ha a biztosítékház elveszne, a dugasz mindaddig nem használható, amíg megfelelő cseréről nem gondoskodott.

A megfelelő cserealkatrész a betét színe, illetve a csatlakozódugó alján dombornyomott betűkkel jelzett szín alapján azonosítható.

A csere biztosítékház a villamossági boltokban szerezhető be.

Írország esetén

A Nagy-Britanniára vonatkozó információ többnyire érvényes, azonban használatban van egy harmadik típusú (2 tűskés, oldalsó földelőérintkezős) csatlakozódugó és aljzat is.

Csatlakozóaljzat/dugasz (mindkét ország esetén)

Ha a felszerelt csatlakozódugó az Ön hálózati aljzáthoz nem megfelelő, kérjük, további útmutatásért forduljon a vevőszolgálathoz. Ne próbálja meg egyedül kicserélni a dugaszt. Ezt a műveletet szakképzett szerelőnek kell elvégeznie a gyártó utasításainak és a hatályos biztonsági előírásoknak megfelelően.

HELYES HASZNÁLAT

Ne lépje túl a megengedett maximális mennyiséget. Nézze meg a programtáblázatban jelölt megengedett maximális mennyiséget.

Ne szárítson a szárítógépben

mosatlan ruhadarabokat.

Óvakodjon a ruhanemű túlszárításától.

Ügyeljen arra, hogy a szárítógép körül ne legyenek bolyhok vagy por.

A textilöblítőket vagy hasonló készítményeket a textilöblítőkhöz

adott utasításoknak megfelelően kell használni.

TISZTÍTÁS ÉS KARBANTARTÁS

A tisztítási és karbantartási műveletek előtt a szárítógépet le kell választani az elektromos hálózatról.

Soha ne használjon gőzzel tisztító berendezéseket.

KÖRNYEZETVÉDELMI TANÁCSOK

Hőszivattyús technológiával működő modellek esetén: A szárítógép fluortartalmú üvegházhatású gázt (R134a) tartalmaz. A gázt tartalmazó hűtőkör hermetikusan le van zárva. Az elektromos kapcsolóberendezés tesztelt szivárgási értéke kevesebb, mint évi 0,1%.

A CSOMAGOLÓANYAGOK ÁRTALMATLANÍTÁSA

A csomagolóanyag 100%-ban újrahasznosítható, erre az újrahasznosítást jelző szimbólum utal:



A csomagolás egyes részeinek hulladékkezelését megfelelően, a hulladékok ártalmatlanítására vonatkozó helyi rendelkezések szerint kell elvégezni.

A HÁZTARTÁSI KÉSZÜLÉKEK LESELEJTEZÉSE

A szárítógép kiselejtezésekor tegye azt használhatatlanná: vágja le a tápkábelt, távolítsa el az ajtókat és kihúzható elemeket (ha vannak), így elkerülhető, hogy a gyermekek könnyedén bemásszanak és a készülékbe szoruljanak.

Ez a szárítógép újrahasznosítható



vagy újrafelhasználható anyagok felhasználásával készült. Leselejtezésekor a helyi hulladékkezelési szabályokkal összhangban járjon el.

Az elektromos háztartási készülékek kezelésére, hasznosítására és újrafeldolgozására vonatkozó további információkért forduljon az illetékes helyi hatósághoz, a háztartási hulladékok begyűjtését végző vállalathoz vagy az üzlethez,

ahol a szárítógépet vásárolta.

Ez a szárítógép az elektromos és elektronikus berendezések hulladékairól szóló 2012/19/EK irányelv szerinti jelölésekkel rendelkezik.

A termék megfelelő hulladékkezelésével elkerülhetők a környezetet és az emberi egészséget érintő esetleges negatív következmények, amelyek a termék nem megfelelő ártalmatlanítása esetén fennállnak. A terméken



és a kísérő dokumentációban látható szimbólum azt jelzi, hogy a termék nem kezelhető háztartási hulladékként, hanem egy megfelelő, az elektromos és elektronikus berendezések újrahasznosítását végző gyűjtőponton kell leadni.

ENERGIATAKARÉKOSSÁGI TANÁCSOK

Mindig teljes ruhatöltetet szárítson a ruhanemű típusának és a programnak/szárítási időtartamnak megfelelően. Részletesebb információkért lásd a programtáblázatot.

Lehetőség szerint mosáskor a megengedett legmagasabb centrifugálási sebességet használja, mivel a víz

mechanikus úton történő eltávolítása kevesebb energiát igényel. Időt és energiát takarít így meg a szárítási ciklus futtatása során.

Mindig a töltethez megfelelő programot/szárítási időtartamot válassza annak érdekében, hogy a kívánt szárítási eredményt érje el.

A Kímélő szárítás funkciót csak kis ruhamennyiség szárításakor válassza.

Pamut szárításakor például szárítsa együtt a vasalásszáraz és a szekrényszáraz tölteteket. Kezdje a Vasalásszáraz program/szárítási időtartam beállításával, majd a ciklus végén vegye ki a vasalandó ruhát, és a maradék töltetet szárítsa tovább Szekrényszáraz beállításával.

MEGFELELŐSÉGI NYILATKOZAT

A készülék fejlesztése, gyártása és forgalmazása a következő EK-irányelvek előírásainak betartásával történt:
LVD 2014/35/EU,
EMC 2014/30/EU és
RoHS 2011/65/EU.

TERMÉKLEÍRÁS

KÉSZÜLÉK

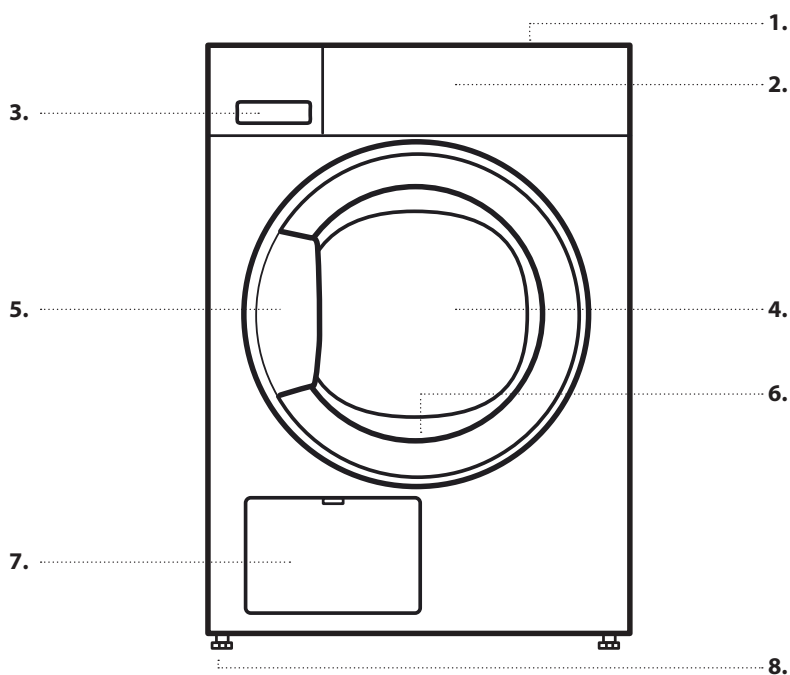

1. Fedlap
2. Kezelőpanel
3. Víztartály
4. Ajtó
5. Ajtófogantyú
6. Ajtónál lévő szűrő (az ajtó mögött)
7. Kondenzátor (= alsó szűrő; a fedőlap mögött)
8. Állítható lábak (4)

KEZELŐPANEL

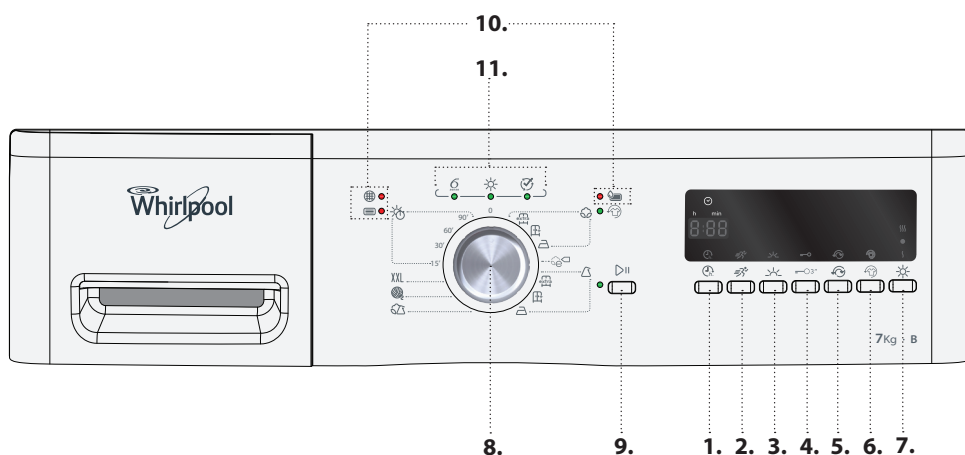

1. Indítás késleltetése
2. Gyorsprogram
3. Kímélő program
4. Gombok lezárása
5. Dob visszaforgatása
6. Gyűrődésmentesítő program
7. Szárítóprogram
8. Programválasztó
9. Start/Szünet gomb
10. Hibajelzések
11. Programfázisjelző

AJTÓ

Az ajtó kinyitásához húzza meg a fogantyút.

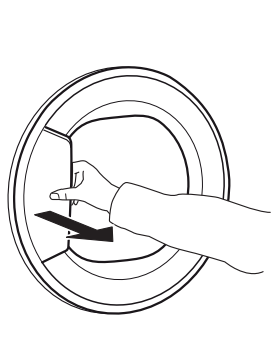

Az ajtó bezárásához a fogantyút megfogva nyomja be az ajtót kattanásig.

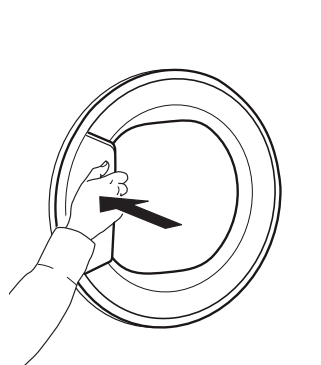

Ha az ajtó kinyitásával megszakítja az éppen futó programot, és a szárító ajtaját egy percen belül nem zárja vissza, a program visszaáll alaphelyzetbe.

DOBVILÁGÍTÁS (ha van)

- A programválasztás során: a ruhanemű betöltésekor a világítás bekapcsol
- A program elindítása után: a fény erőssége folyamatosan változik, amíg a súlyérzékelés zajlik.

- A program végén, az ajtó kinyitásakor a világítás rövid időre bekapcsol a ruhanemű kivételéhez. Ezután energiatakarékosági okból kikapcsol, a visszakapcsoláshoz érintse meg bármelyik gombot.

TARTOZÉKOK A CSOMAGBAN

A vevőszolgálattal kapcsolatba lépve ellenőrizheti, hogy az alábbi alkatrészek rendelkezésre állnak-e az adott szárítógépmoddellhez.

RÖGZÍTŐKÉSZLET POLCA

, amellyel rögzítheti a szárítógépet a mosógép tetején, hogy helyet takarítson meg, és megkönnyítse a szárítógépbe való bepakolást és az abból való kipakolást magas helyzetben.

A KÉSZÜLÉK HASZNÁLATA

AZ ELSŐ HASZNÁLAT

1. A VÍZTARTÁLY ELLENŐRZÉSE

Ellenőrizze, hogy a víztartály megfelelően van-e behelyezve

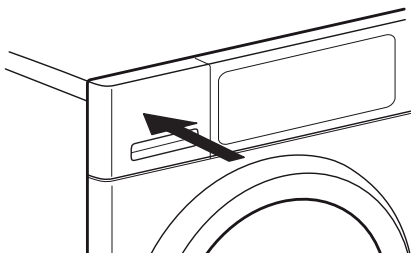

2. LEERESZTŐ TÖMLŐ ELLENŐRZÉSE

Ellenőrizze, hogy a szárítógép hátulján lévő leeresztő tömlő megfelelően van-e rögzítve a szárító víztartályához vagy a szennyvízelvezető rendszerhez (lásd: ÜZEMBE HELYEZÉSI ÚTMUTATÓ).

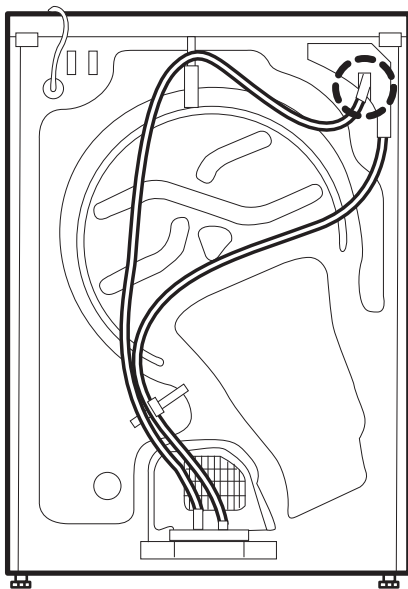

MINDENNAPI HASZNÁLAT

⚠ VIGYÁZAT

Ügyeljen arra, hogy ne legyen öngyújtó vagy gyufa a ruhák között.

Ügyeljen arra, hogy a ruhákon ne legyen gyúlékony folyadék.

1. A RUHANEMŰ BETÖLTÉSE

Kövesse a ruhák kezelési címkéjén lévő utasításokat; ellenőrizze, hogy a ruhák száríthatók-e szárítógépben.

Kezelési címkék szárításra vonatkozó jelölései

A pontok a ruha szárításakor alkalmazott hőmérsékletet jelzik.

- Normál hőmérséklet
- Alacsonyabb hőmérséklet
- Szárítógépben nem szárítható

Nyissa ki az ajtót, és tegye be a ruhaneműt. Tartsa be a programtáblázatban megadott maximális ruhamennyiséget.



2. AZ AJTÓ BEZÁRÁSA

Ügyeljen arra, hogy a ruhanemű ne szoruljon be az ajtó üvege és az ajtónál lévő szűrő közé.



Az ajtó becsukásakor kattánás hallatszik.

3. VÁLASSZA KI A KÍVÁNT PROGRAMOT

Válassza ki a kívánt programot a kapcsoló elforgatásával.

A kijelzőn megjelenik a program alapértelmezett hossza.

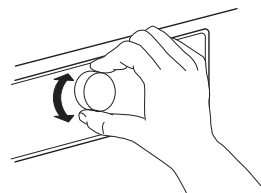

A programokkal kapcsolatos további információkért lásd a **PROGRAMOK** részt.

Az opciók megadása (ha szükségesek)

Ha további opciókat szeretne kiválasztani, jelölje ki azokat a megfelelő gomb megnyomásával, és a kijelzőn megjelennek az ikonjaik.

A további információkat lásd az **OPCIÓK, FUNKCIÓK ÉS KIJELEZÉSEK** című részben.

4. A PROGRAM INDÍTÁSA

Nyomja meg a *Start/Szünet* gombot; a gomb melletti kijelző kigyullad. Elindul a szárítási folyamat.

A kijelzőn megjelenik a program hosszából fennmaradó idő. Az időtartam a program futása alatt újraszámítható és módosítható. Az ilyen szakaszokban animáció látható a kijelzőn.

5. FOLYAMATBAN LÉVŐ PROGRAM BEÁLLÍTÁSAINAK MÓDOSÍTÁSA (SZÜKSÉG ESETÉN)

A folyamatban lévő program vagy késleltetés beállításainak módosításához:

- nyomja meg a *Start/Szünet* gombot a folyamatban lévő program szüneteltetéséhez,
- módosítsa a beállításokat,
- a program folytatásához nyomja meg ismét a *Start/Szünet* gombot.

6. FOLYAMATBAN LÉVŐ PROGRAM LEÁLLÍTÁSA (SZÜKSÉG ESETÉN)

Fordítsa a programválasztót Ki/0 állásba.

⚠ VIGYÁZAT

Azonnal nyissa ki az ajtót és vegye ki a ruhákat, így távozhat az esetleges hő.

7. A SZÁRÍTÓGÉP KIKAPCSOLÁSA A PROGRAM VÉGÉN

A program végén a kijelzőn megjelenik az „End” jelzés. Fordítsa a programválasztót Ki/0

állításba a szárító kikapcsolásához. Nyissa ki az ajtót, és vegye ki a ruhákat.

End

Ha a program végeztével nem kapcsolja ki a szárítót, a szárítódob a program lejáta utáni 10 percen időnként fordul egyet, hogy csökkentse a ruhák gyűrődését. Energiatakarékossági okokból körülbelül 15 perccel a program vége után a szárítógép

automatikusan kikapcsol.



8. A VÍZTARTÁLY ÜRÍTÉSE / AZ AJTÓ-SZŰRŐ TISZTÍTÁSA / AZ ALSÓ SZŰRŐ TISZTÍTÁSA







Ürítse ki















- a víztartályt minden program után,
 - az ajtónál levő szűrőt minden program után,
- Az alsó szűrő tisztítása körülbelül kéthavonta. Lásd: **KEZELÉS ÉS KARBANTARTÁS**



PROGRAMOK

A pontok a ruha szárításakor alkalmazott hőmérsékletet jelzik.

-  Normál hőmérséklet
-  Alacsonyabb hőmérséklet
-  Szárítógépben nem szárítható

PROGRAM	Szárítás típusa és javaslatok	Kezelési címkék	Előírások
PAMUT 	Pamut ruhanemű szárításához.  <i>Extra száraz</i> (maximális szárazsági szint)		MAX. RUHAMENNYISÉG (KG): max. A PROGRAM ALAPÉRTELMEZETT HOSSZA (ÓRA): 2:05 VÁLASZTHATÓ OPCIÓK: Gyorsprogram, Kímélő szárítás, Dob visszaforgatása, Gyűrődésmentesítés, Szárítás
	 <i>Szekrényszáraz</i> (a ruha elég száraz ahhoz, hogy a szárítási ciklus után elrakja a szekrénybe)		MAX. RUHAMENNYISÉG (KG): max. A PROGRAM ALAPÉRTELMEZETT HOSSZA (ÓRA): 1:45 VÁLASZTHATÓ OPCIÓK: Gyorsprogram, Kímélő szárítás, Dob visszaforgatása, Gyűrődésmentesítés, Szárítás
	 <i>Vasalásszáraz</i> (ha a szárítási ciklus után vasalni kívánja a ruhát, amely ezért még enyhén nedves)		MAX. RUHAMENNYISÉG (KG): max. A PROGRAM ALAPÉRTELMEZETT HOSSZA (ÓRA): 1:25 VÁLASZTHATÓ OPCIÓK: Gyorsprogram, Kímélő szárítás, Dob visszaforgatása, Gyűrődésmentesítés, Szárítás

PROGRAM	Szárítás típusa és javaslatok	Kezelési címkék	Előírások
ECO PAMUT 	<p>Normál pamutprogram normál nedvességtartalmú pamut ruhanemű szárításához.</p> <p>Energiafogyasztás szempontjából ez a leghatékonyabb program a pamut ruhanemű szárításához. Az energiacímkén szereplő értékek erre a programra vonatkoznak.</p>		<p>MAX. RUHAMENNYISÉG (KG): max.</p> <p>A PROGRAM ALAPÉRTELMEZETT HOSSZA (ÓRA): 1:35</p> <p>VÁLASZTHATÓ OPCIÓK: Gyorsprogram, Kímélő szárítás, Gyűrődésmentesítés, Szárítás</p>
MŰSZÁL 	<p>Műszálas anyagokból készült ruhanemű szárításához.</p> <p> <i>Extra száraz</i> (maximális szárazsági szint)</p>		<p>MAX. RUHAMENNYISÉG (KG): 3,5</p> <p>A PROGRAM ALAPÉRTELMEZETT HOSSZA (ÓRA): 0:55</p> <p>VÁLASZTHATÓ OPCIÓK: Kímélő szárítás, Dob visszaforgatása, Gyűrődésmentesítés, Szárítás</p>
	<p> <i>Szekrényszáraz</i> (a ruha elég száraz ahhoz, hogy a szárítási ciklus után elrakja a szekrénybe)</p>		<p>MAX. RUHAMENNYISÉG (KG): 3,5</p> <p>A PROGRAM ALAPÉRTELMEZETT HOSSZA (ÓRA): 0:50</p> <p>VÁLASZTHATÓ OPCIÓK: Kímélő szárítás, Dob visszaforgatása, Gyűrődésmentesítés, Szárítás</p>
	<p> <i>Vasalásszáraz</i> (ha a szárítási ciklus után vasalni kívánja a ruhát, amely ezért még enyhén nedves)</p>		<p>MAX. RUHAMENNYISÉG (KG): 3,5</p> <p>A PROGRAM ALAPÉRTELMEZETT HOSSZA (ÓRA): 0:45</p> <p>VÁLASZTHATÓ OPCIÓK: Kímélő szárítás, Dob visszaforgatása, Gyűrődésmentesítés, Szárítás</p>
VEGYES 	<p>Pamutból, vászonból, műszálas anyagokból és ezek keverékéből készült, vegyes ruhanemű szárításához.</p>		<p>MAX. RUHAMENNYISÉG (KG): 3,0</p> <p>A PROGRAM ALAPÉRTELMEZETT HOSSZA (ÓRA): 1:10</p> <p>VÁLASZTHATÓ OPCIÓK: Kímélő szárítás, Dob visszaforgatása, Gyűrődésmentesítés, Szárítás</p>
GYAPJÚ FINISH 	<p>A gyapjúsövetek levegőn történő szárításának befejezéséhez.</p> <p>A gyapjúsövetek könnyűek és puhák lesznek.</p>		<p>MAX. RUHAMENNYISÉG (KG): 1,0</p> <p>A PROGRAM ALAPÉRTELMEZETT HOSSZA (ÓRA): 0:06</p> <p>VÁLASZTHATÓ OPCIÓK: ---</p>
NAGYOBB RUHÁK XXL	<p>Nagyméretű ruhanemű szárításához (pl. fürdőszobaszőnyeg, takaró stb.).</p>		<p>MAX. RUHAMENNYISÉG (KG): 3,0</p> <p>A PROGRAM ALAPÉRTELMEZETT HOSSZA (ÓRA): 1:15</p> <p>VÁLASZTHATÓ OPCIÓK: Dob visszaforgatása, Gyűrődésmentesítés</p>

PROGRAM	Szárítás típusa és javaslatok	Kezelési címkék	Előírások
SZÁRÍTÁSI IDŐ 	<p>Időzített szárítási program. A program időtartama a Szárítási idő opciónál adható meg. Minden, szárítógépben szárítható anyagtípushoz. Beállítható egy kiegészítő, rövid szárítási ciklus, amely a program végén fut le.</p>		<p>MAX. RUHAMENNYISÉG (KG): max. A PROGRAM ALAPÉRTELMEZETT HOSSZA (ÓRA): 0:15-1:30 VÁLASZTHATÓ OPCIÓK: Gyűrődésmentesítés</p>

max = a szárító maximális kapacitása

A táblázat a programok alapértelmezett hosszát mutatja. A programok hossza főleg a ruhák nedvességétől és mennyiségétől függ. Ezért a programok tényleges hossza eltérhet az itt megadott értékektől.

OPCIÓK

A MEGFELELŐ GOMB MEGNYOMÁSÁVAL KÖZVETLENÜL KIVÁLASZTHATÓ OPCIÓK

A Programok részről megtudhatja, mely opciók érhetők el a választott program esetén.

GYORSMOSÁS



Gyorsabb szárítást tesz lehetővé a program időtartamának lerövidítésével.

KÍMÉLŐ SZÁRÍTÁS



Az alacsonyabb szárítási hőmérséklet révén lehetővé teszi a ruhák kíméletesebb kezelését.

DOB VISSZAFORGATÁSA



A program során többszöri dob visszaforgatással csökkenti a gyűrődéseket.

GYŰRŐDÉSMENTESÍTÉS



Segítségével megelőzhető a gyűrődés, ha nem tudja kivenni a ruhákat közvetlenül a program lejáta után.
A szárítógép a program lejáta után néhány perccel elkezd

időnként átforgatni a ruhaneműt. Ez a forgás legfeljebb körülbelül 12 órán át tart a program vége után. Bármikor leállíthatja, ha kikapcsolja a szárítógépet a *Be/Ki gomb* segítségével.

SZÁRÍTÁS



A program hosszának megnövelésével vagy lerövidítésével kismértékben változtatható a szárítási szint.

- }}} enyhén szárazabb
- átlagos szárazsági szint
- { enyhén nedvesebb

A GYORSPROGRAM ÉS A KÍMÉLŐ PROGRAM NEM KOMBINÁLHATÓ

FUNKCIÓK

KAPCSOLÓ

A program beállításához: forgassa el, amíg a mutató a kívánt programra nem mutat. **0 állásba forgatva kikapcsol a szárítógép** és leáll a folyamatban lévő program.

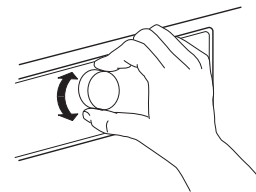

⚠ VIGYÁZAT

Az éppen futó program törlése után gyorsan vegye ki az összes ruhát, és

teregesse ki azokat, hogy gyorsabban hűljenek.

START/SZÜNET



A program **elindítása** a beállítások elvégzése után

Egy futó program **megszakítása**

Szüneteltetett program **folytatása**

GOMBZÁR



A kezelőpanel gombjainak és kapcsolójának lezárása a véletlen működtetés megakadályozására.

A gombok lezárásához:

- Ki kell választani egy programot.
- Nyomja meg és tartsa nyomva a *Gombzár gombot*, amíg a gomb ikon ki nem gyullad a kijelzőn. A kapcsoló és a gombok le vannak zárva. Amikor a gombzár aktív, egyedül a szárító kikapcsolása engedélyezett a

programválasztó gomb Ki/0 állásba forgatásával.

Ha majd egy program kiválasztásával ismét bekapcsolja a szárítógépet, a gombok lezárása mindaddig aktív marad, amíg fel nem oldja azt.

A gombzár feloldása:

- Nyomja meg és tartsa nyomva a *Gombzár gombot*, amíg a gomb ikon ki nem alszik a kijelzőn.

KÉSLELTETETT INDÍTÁS



Későbbre halasztja a program indítását. Adja meg a késleltetési időt (max. 12 óra).

- Válassza ki a programot és az opciókat.
- Nyomja meg egymás után többször a *Késleltetés gombot*, amíg a kívánt késleltetési időtartam meg nem jelenik a kijelzőn.
- Nyomja meg a *Start/Szünet gombot* – a kijelzőn megjelenik a késleltetés visszaszámlálása. A késleltetés ikonja

villog a kijelzőn, és a *Start/Szünet gomb* kigyullad. A szivattyú bekapcsolása hanghatással járhat.

- Amikor a késleltetési idő lejár, a szárító automatikusan elindul. A program indításakor a kijelző a programból hátralévő időt mutatja.

A *Késleltetett indítás* törléséhez

- Fordítsa a programválasztót Ki/0 állásba vagy egy másik programra.

KIJELZŐK

HIBAJELZÉSEK



Víztartály
(=> üres víztartály)



Alsó szűrő
(=> tisztítsa ki az alsó szűrőt).



Ajtószűrő
(=> tisztítsa ki az ajtószűrőt)

Hiba esetén olvassa el a
HIBAELEHÁRÍTÁS részt

PROGRAMFÁZISJELZŐ



A futó program aktuális fázisát jelzi (érzékelés / szárítási folyamat / program vége).

GYŰRŐDÉSMENTESÍTÉS



Jelzi, hogy a szárítógép a dobforgatás fázisában van, hogy csökkentse a gyűrődéseket (lásd NAPI HASZNÁLAT /

7. és OPCÍÓK, FUNKCIÓK ÉS KIJELZŐK / Gyűrődésmentesítés).

ENERGIATAKARÉKOSSÁG

AUTOMATIKUS KIKAPCSOLÁS FUNKCIÓ

A szárítógépet úgy terveztük, hogy energiatakarékos legyen. Ezért nagyjából negyedórával a program befejezése után a szárítógép automatikusan kikapcsol.

ENERGIATAKARÉKOSSÁGI TANÁCSOK

- A szárítási idő csökkentése érdekében a ruhákat az adott mosási programnál megengedett maximális sebességgel centrifugálja. Ezzel csökkenthető a ruhákban maradó nedvesség.
- Javasoljuk, hogy rakja tele a dobot a programtáblázatban megengedett mértékben. Így optimalizálható a fajlagos energiafogyasztás.
- Ne szárítsa túl a ruhákat.
- Az ajtónál levő szűrőt minden szárítási ciklus után tisztítsa ki.
- Az alsó szűrő tisztítása körülbelül kéthavonta.

- A készülék számára az optimális környezeti hőmérséklet 15 és 20 °C között van. Ha ennél melegebb van, szellőztesse ki a helyiséget.
 - Csak kevés ruhához használja a *Kímélő szárítás* opciót.
 - Pamut vagy műszálas ruhák szárításakor egyszerre szárítsa azokat a ruhákat, melyeket *vasalásszárazra* és *szekrényszárazra* szeretne. A programot *Vasalásszáraz* szárítási szinttel indítsa. A program végén vegye ki a vasalandó ruhákat. Fejezze be a szárítási folyamatot a maradék ruhákkal úgy, hogy a szárítási szintet *szekrényszárazra* állítja.
-

TISZTÍTÁS ÉS KARBANTARTÁS

⚠ VIGYÁZAT

Ne használjon gyúlékony folyadékokat a szárítógép tisztítására.

Tisztítás és karbantartás előtt mindig kapcsolja ki a készüléket!

A VÍZTARTÁLY KIÜRÍTÉSE

Minden program végén ürítse ki a víztartályt, feltéve, hogy a leeresztő tömlő nincs egyenesen a szennyvízhálózatra kötve (lásd ÜZEMBE HELYEZÉSI ÚTMUTATÓ).

1. Fogja meg a fogantyút, és óvatosan húzza ki a víztartályt. A teli víztartályt két kézzel tartsa.

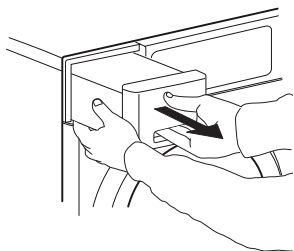

2. Öntse ki a vizet.



3. Helyezze vissza a víztartályt. Ellenőrizze, hogy pontosan illeszkedik-e a helyére.

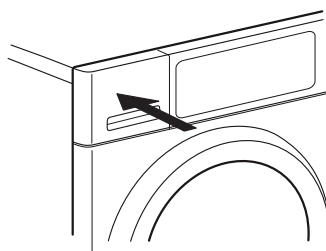

AZ AJTÓNÁL LEVŐ SZŰRŐ TISZTÍTÁSA

Tisztítsa ki az ajtónál levő szűrőt minden ciklus után. Győződjön meg arról, hogy a dob üres. Nyissa ki az ajtót.

1. Vegye ki az ajtónál levő szűrőt úgy, hogy felfelé húzza.

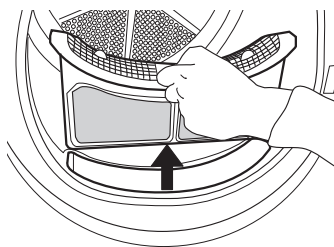

2. Az ajtónál lévő szűrő nyitásához nyomja meg a gombot.

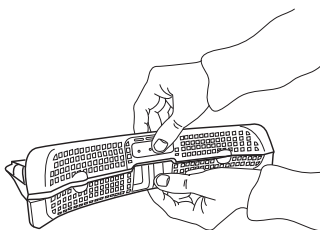

3. Óvatosan, kézzel tisztítsa ki a szöszöket a szűrőből.

Ha szükséges, a szűrőt folyóvíz alatt egy puha kefével is ki lehet tisztítani.

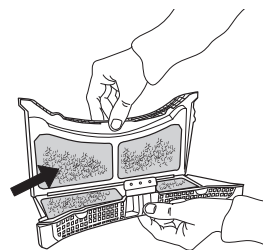

4. A szűrő rekeszét egy puha ronggyal vagy óvatosan porszívóval tisztítsa ki.

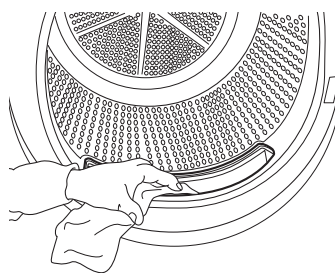

5. Zárja vissza a szűrőt, és helyezze vissza azt a megfelelő helyzetben úgy, hogy tökéletesen illeszkedjen a szűrőrekeszbe.

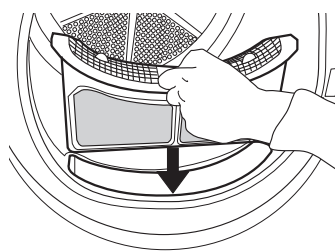

AZ ALSÓ SZŰRŐ TISZTÍTÁSA

Az alsó szűrő tisztítása körülbelül kéthavonta.

1. Óvatosan nyomja lefelé a szíjat az alsó fedőlap kinyitásához.

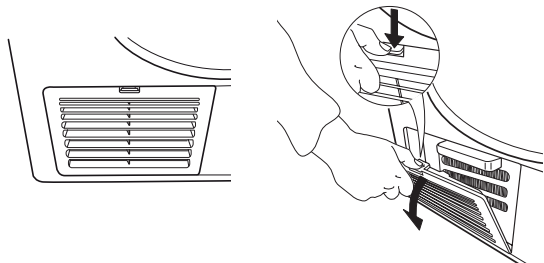

2. Az alsó szűrő jobb és bal oldalán lévő rögzítőlapokat fordítsa lefelé, vízszintes helyzetbe.

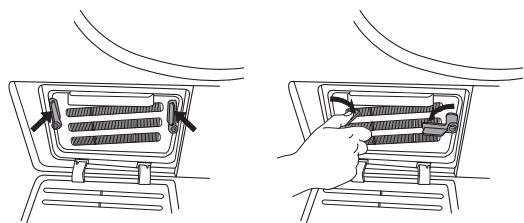

3. Fogja meg az alsó szűrőt a fogantyúnál, és húzza ki azt.

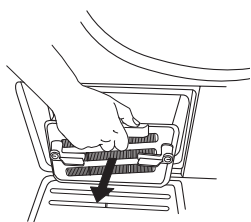

4. Folyó víz alatt tisztítsa meg a vízszűrőt: törölje ki belőle a port és a szöszöket.

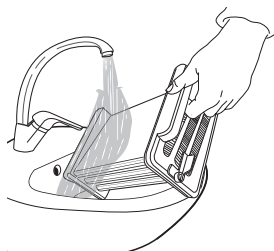

5. Törölje szárazra az alsó szűrőt, hogy ne csepegjen a nedvességtől.



6. A szűrő rekeszét egy puha ronggyal vagy óvatosan porszívóval tisztítsa ki.

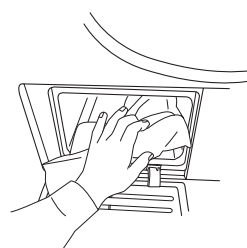

7. Az alsó szűrőt nyomja vissza a szűrő rekeszébe; ellenőrizze, hogy teljesen betolta-e. Fordítsa vissza mindkét rögzítőlapot (jobb és bal) függőleges helyzetbe az alsó szűrő rögzítéséhez.

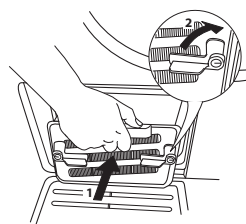

8. Végül zárja vissza az alsó fedőlapot.

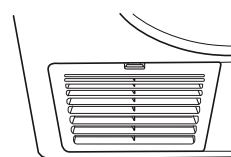

A SZÁRÍTÓGÉP KÜLSŐ BURKOLATÁNAK TISZTÍTÁSA

A szárítógép külső részeinek tisztításához puha, nedves törlőruhát használjon.

Ne használjon üvegtisztítót vagy általános célú tisztítószerket, illetve súrolószert vagy hasonló anyagokat a vezérlőpanel tisztításához – ezek az anyagok károsíthatják a felületet.



AZ AJTÓKITÁMASZTÓ MEGFORDÍTÁSA

Szükség esetén az ajtókitámasztót meg lehet fordítani. A művelethez szükség lesz egy előre és egy csillagfejű csavarhúzóra.

Az ajtó leszereléséhez vagy javításához érdemes egy másik személy segítségét is igénybe venni. Győződjön meg arról, hogy a szárító nincs bedugva a konnektorba. Nyissa ki a szárító ajtaját.

1. Fogó segítségével forgassa el jobbra 90°-kal az ajtó belsején lévő érintkezőcsapot, majd húzza ki.

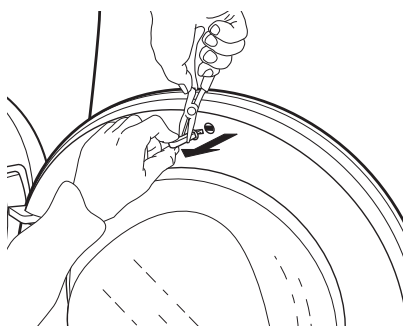
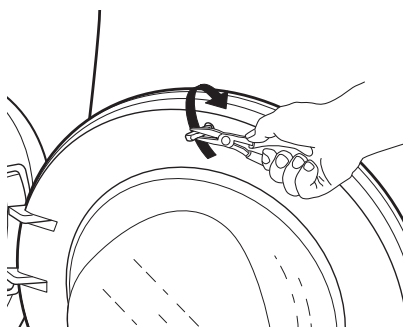

2. Szerelje ki az ajtó zárrendszere alatt és felett lévő 2 csavart.

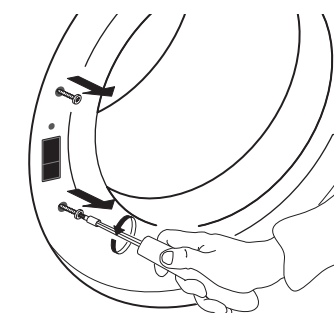

3. Tartsa lenyomva az ajtózár feletti kis pöcköt egy kisebb csavarhúzóval. Eközben tolja felfelé az ajtózárat, és az ujjával húzza kissé maga felé.

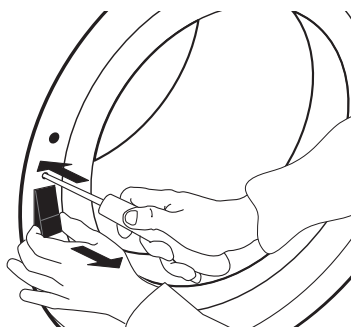

4. Vegye ki az ajtó zsanérját rögzítő 2 csavart, majd vegye le az ajtót.

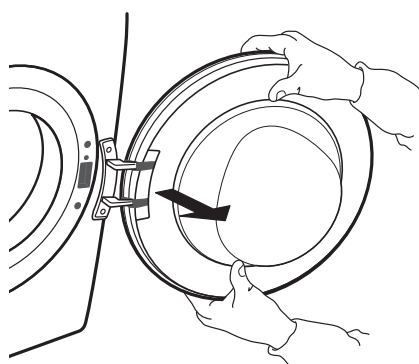
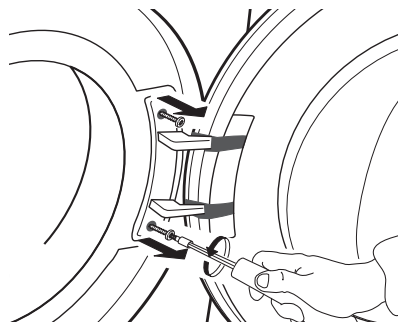

5. Rögzítse az ajtót a bal oldalra a 2 csavarral. Az ajtó tömítés sérülésének elkerülése érdekében ügyeljen arra, hogy a csavarok a meghúzáskor függőlegesen álljanak.

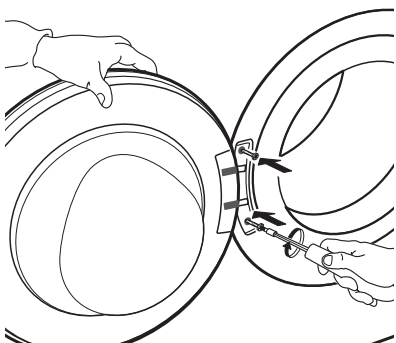

6. Illessze az ajtózárat az ajtó rögzítés jobb oldalára. Nyomja be teljesen a furatba, és mozgassa egy kicsit lefele, amíg az ajtó zárrendszerén lévő kis pöcök a helyére nem pattan.

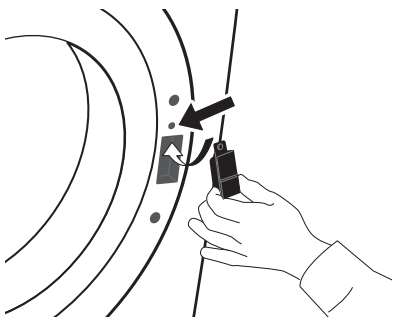

7. Szerelje be a 2 csavart az ajtó zárrendszere alá és fölé.

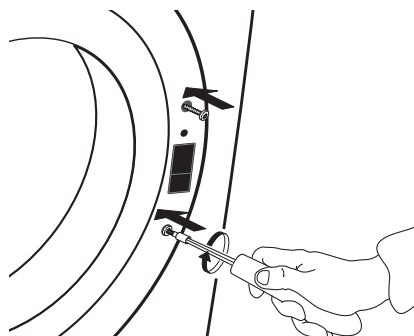

8. Illessze az érintkezőcsapot az ajtó belsejének felső részén lévő nyílásba. Az érintkezőcsap rögzítéséhez fogóval forgassa el azt 90°-kal jobbra.

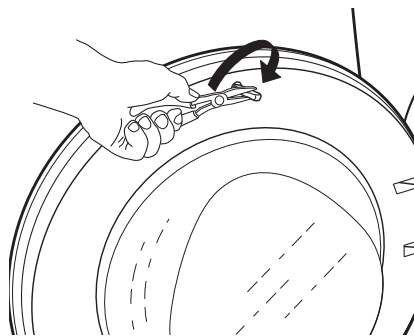
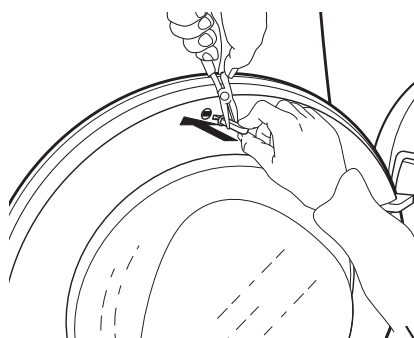

HIBAEELHÁRÍTÁSI ÚTMUTATÓ ÉS VEVŐSZOLGÁLAT

A szárítógép sokféle automatikus biztonsági funkcióval van ellátva. Ezek lehetővé teszik a hibák időben történő észlelését, és a biztonsági rendszer ennek megfelelően lép működésbe. Gyakran olyan apró hibákról van szó, amelyek néhány percen belül megoldhatók.

<i>Probléma</i>	<i>Lehetséges ok</i>	<i>Megoldás</i>
A SZÁRÍTÁS TÚL HOSSZÚ IDEIG TART/A RUHA NEM LESZ TELJESEN SZÁRAZ	<p>Nem az adott ruhához optimális programot választotta</p> <p>Eltömődött az ajtó melletti vagy az alsó szűrő</p> <p>A ruhák túl nedvesek</p> <p>A környezeti hőmérséklet túl magas</p> <p>A Kímélő program van kiválasztva</p>	<ul style="list-style-type: none"> • Válassza az adott ruhához optimális programot, lásd: PROGRAMOK rész • Tisztítsa ki a szűrőket a KEZELÉS ÉS KARBANTARTÁS részben leírtak alapján • Győződjön meg róla, hogy a ruhákat szárítás előtt (mosáskor) a legnagyobb sebességgel centrifugálta. Ha a ruhákat 800 fordulat/perc alatti sebességgel centrifugálta, a víztartály megtelhet a szárítási program közben. • Az ideális környezeti hőmérséklet 15 és 20 °C között van. Ha a környezeti hőmérséklet ennél magasabb, szellőztesse ki a helyiséget. • A Kímélő programot csak kis ruhamennyiség esetén válassza

**A KÉSZÜLÉK A START/SZÜNET
GOMB MEGNYOMÁSÁRA SEM
INDUL EL**

Az ajtó nincs megfelelően
becsukva

- Csukja be az ajtót és nyomja befelé, amíg kattantást nem hall

A gombzár aktiválva van

- Tartsa lenyomva a kulcs gombot, amíg a kijelző nem jelzi, hogy a gombzár kikapcsolt.

Csatlakozódugó, áramkimaradás,
biztosíték

- A csatlakozódugó nincs bedugva vagy nem érintkezik.
- Áramkimaradás volt.
- Kiegett a biztosíték. Próbáljon meg egy másik készüléket csatlakoztatni az aljzatba.

**VÍZCSEPPEK A SZÁRÍTÓGÉP
ALATT**

Az alsó szűrő nincs pontosan a
helyén

- Ellenőrizze az alsó szűrő helyzetét, és győződjön meg róla, hogy az pontosan illeszkedik a rekeszbe.

Szöszök az alsó szűrőben vagy
az ajtózáron

- Távolítsa el a szöszöket az alsó szűrő és az ajtózár szigeteléseiről.

A víztartály nincs pontosan a
helyén

- Tolja befelé a víztartályt, és ellenőrizze, hogy az tökéletesen illeszkedik a rekeszbe.

A közvetlen leeresztő csatlakozás
nem működik megfelelően

- Ellenőrizze a leeresztő csatlakozást, és győződjön meg róla, hogy le tudja rajta folyni a víz.



A szárító nem vízszintes

- Ellenőrizze a szárító helyzetét egy vízmértékkel; szükség esetén állítsa be a lábakat. (lásd ÜZEMBE HELYEZÉSI ÚTMUTATÓ).

HIBAJELZÉSEK ÉS ÜZENETEK

Ellenőrizze, hogy

- a víztartályt minden program után kiürítette-e,
- az ajtónál levő szűrőt minden program után kitisztította-e,
- Az alsó szűrő tisztítása körülbelül kéthavonta

<i>Hibajelzés</i>	<i>Lehetséges ok</i>	<i>Megoldás</i>
<p>Az üres víztartály jelzés világítani kezd</p> 	<p>A víztartály lehet, hogy</p> <ul style="list-style-type: none"> • tele van vízzel • nincs pontosan a helyén 	<ul style="list-style-type: none"> • Ürítse ki a tartályt, és győződjön meg róla, hogy megfelelően helyezte vissza. • Tolja befelé a víztartályt, és ellenőrizze, hogy az tökéletesen illeszkedik a rekeszbe.
<p>Az alsó szűrő jelzés világítani kezd</p> 	<p>Az alsó szűrő lehet, hogy</p> <ul style="list-style-type: none"> • eltömődött a szöszöktől • nincs pontosan a helyén 	<ul style="list-style-type: none"> • Tisztítsa ki az alsó szűrőt, és győződjön meg róla, hogy megfelelően helyezte vissza • Tolja befelé az alsó szűrőt, és fordítsa a tartókarokat függőleges irányba, így rögzítve a szűrőt a rekeszben. Zárja be a fedelét.
<p>Az ajtószűrő jelzés világítani kezd</p> 	<p>Az ajtónál levő szűrő lehet, hogy</p> <ul style="list-style-type: none"> • eltömődött a szöszöktől • nincs pontosan a helyén 	<ul style="list-style-type: none"> • Vegye ki és tisztítsa ki. Tegye vissza és ellenőrizze, hogy tökéletesen illeszkedik a rekeszbe. • Ellenőrizze az ajtónál levő szűrő helyzetét. Ellenőrizze, hogy pontosan illeszkedik-e a helyére.

A víztartály kiürítését és a szűrők tisztítását a KEZELÉS ÉS KARBANTARTÁS részben leírtak alapján végezze.

Az alábbiakban a lehetséges hibák okait és megoldásait foglaljuk össze.
 Ha a hiba az alábbi utasítások elvégzése után is fennáll.
 Ha a hiba továbbra is fennáll, kapcsolja ki és húzza ki a hálózatról a készüléket, és hívja a vevőszolgálatot.

<i>A kijelzőn látható üzenet</i>	<i>Lehetséges ok</i>	<i>Megoldás</i>
F01 – F04	Hibás alkatrész	Forgassa a programválasztót a 0/KI állásba, majd várjon legalább 3 másodpercet.
F05 – F09	Hibás alkatrész	Kapcsolja ki a szárítógépet, és húzza ki a hálózati csatlakozót. Azonnal nyissa ki az ajtót, és vegye ki a ruhákat, hogy azok gyorsan megszáradjanak. Ellenőrizze, hogy a környezeti hőmérséklet 5 °C és 35 °C közé esik-e. Várjon nagyjából egy órát. Csatlakoztassa a szárítógépet, tegye be a ruhákat, és indítsa újra a programot. Ha a meghibásodás továbbra is fennáll, hívja a vevőszolgálatot.
F10 – F24	Hibás alkatrész	Kapcsolja ki a szárítógépet, és húzza ki a hálózati csatlakozót. Várjon nagyjából fél órát. Dugja vissza a szárító csatlakozódugóját, és indítsa el a programot újra. Ha a meghibásodás továbbra is fennáll, hívja a vevőszolgálatot.

SZÁLLÍTÁS ÉS MOZGATÁS

VIGYÁZAT

Soha ne emelje a szárítógépet a tetejénél fogva.

1. Húzza ki a szárító csatlakozódugóját.

2. Ellenőrizze, hogy a gép ajtaja és a víztartály megfelelően be van-e zárva.

3. Ha a leeresztő tömlő közvetlenül a szennyvízhálózatra csatlakozik, kösse rá a tömlő végét ismét a szárítógép hátuljára (lásd Üzembe helyezési útmutató).

VEVŐSZOLGÁLAT

MIELŐTT A VEVŐSZOLGÁLATOT HÍVNÁ

1. Ellenőrizze, hogy a probléma megoldható-e a **HIBAELHÁRÍTÁSI ÚTMUTATÓ** részben ismertetett javaslatok segítségével.

.....

2. Kapcsolja ki, majd kapcsolja be újra a készüléket, hogy lássa, fennáll-e még a hiba.

HA A FENTI LÉPÉSEK ELVÉGZÉSE UTÁN A HIBA TOVÁBBRA IS FENNÁLL, LÉPJEN KAPCSOLATBA A LEGKÖZELEBBI VEVŐSZOLGÁLATTAL

Ha segítségre van szüksége, hívja a garanciafüzetben található telefonszámot, vagy kövesse a **www.whirlpool.eu** weboldalon megadott utasításokat

Mindig adja meg:

- a hiba rövid leírását;
- a készülék típusát és pontos modellszámát;
- a szervizszámot (a szám a készülék hátoldalán lévő adattáblán található a SERVICE felirat után).
A szervizszám a garancialevélen is fel van tüntetve.
- az Ön pontos címét;
- az Ön telefonszámát.

SERVICE 0000 000 00000



Javítás esetén a javítás megfelelő elvégzése és az eredeti pótalkatrészek használata érdekében forduljon hivatalos vevőszolgálatunkhoz.

Gyártó:
Whirlpool Europe s.r.l. Socio Unico
Viale Guido Borghi 27
21025 Comerio (VA)
Italy

1.

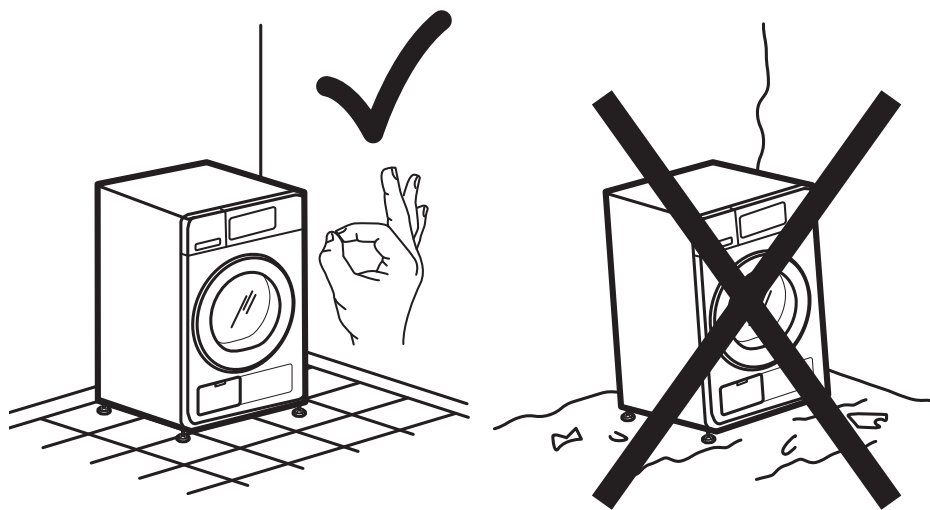

2a.

2b.

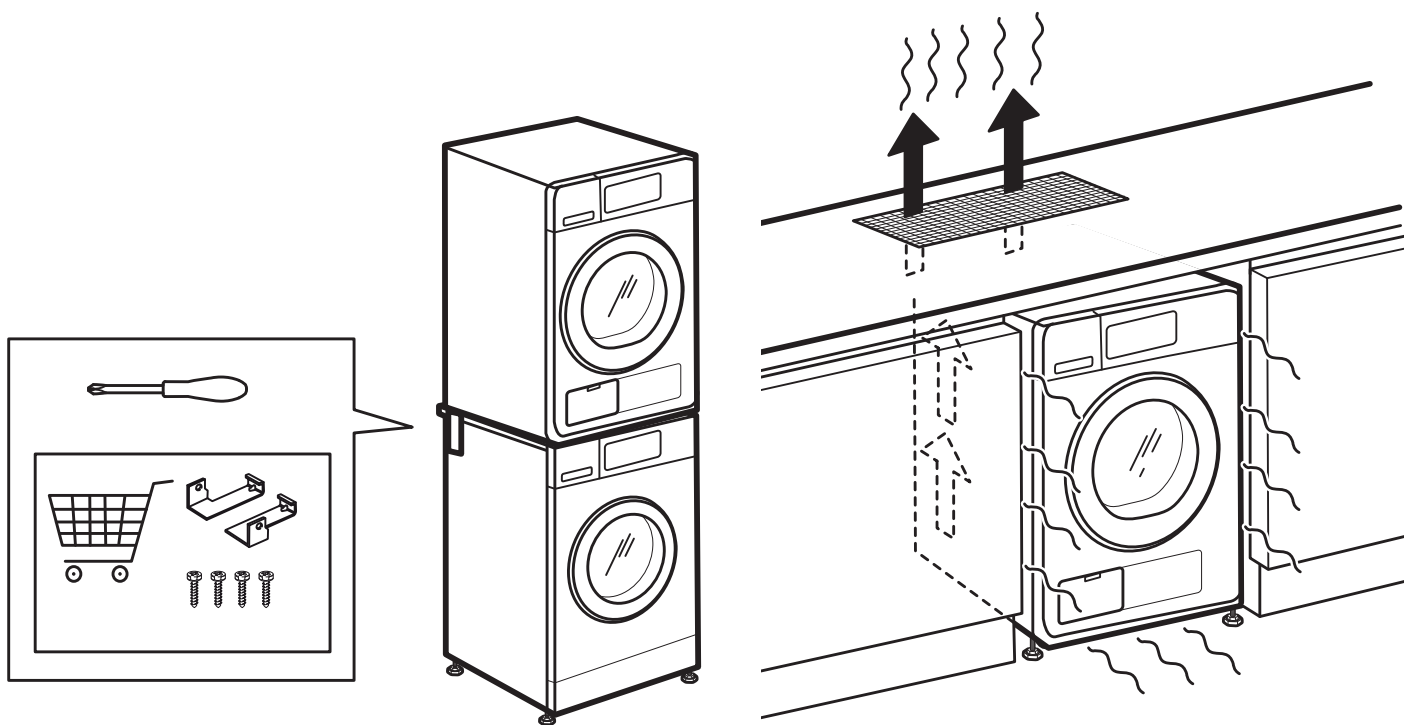

3a.

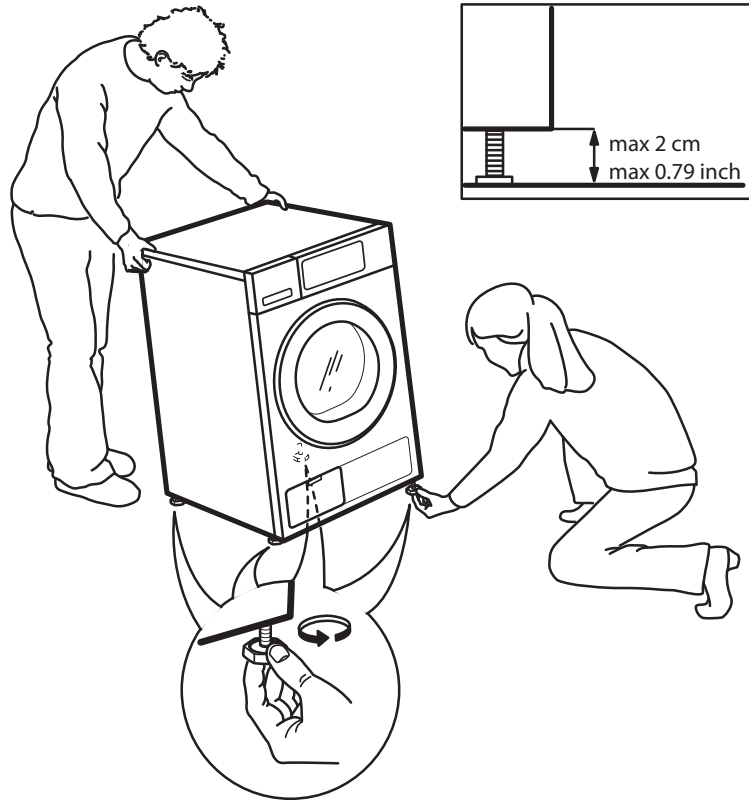

3b.

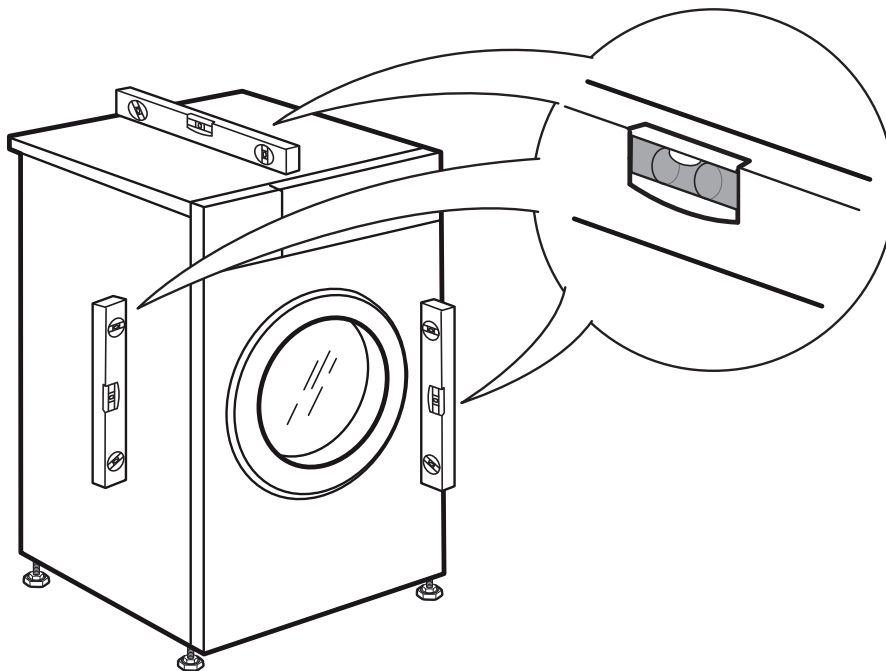

4.

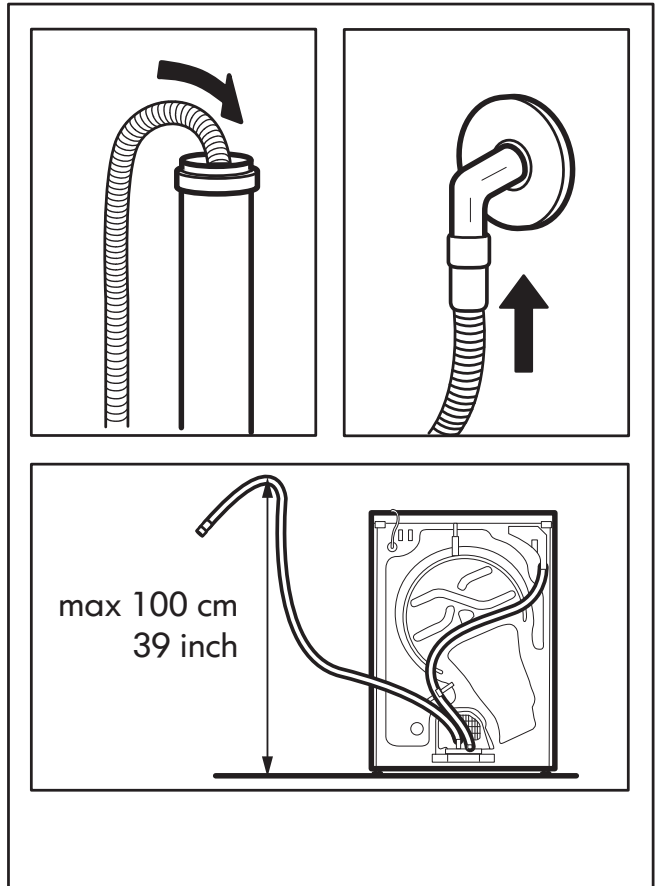
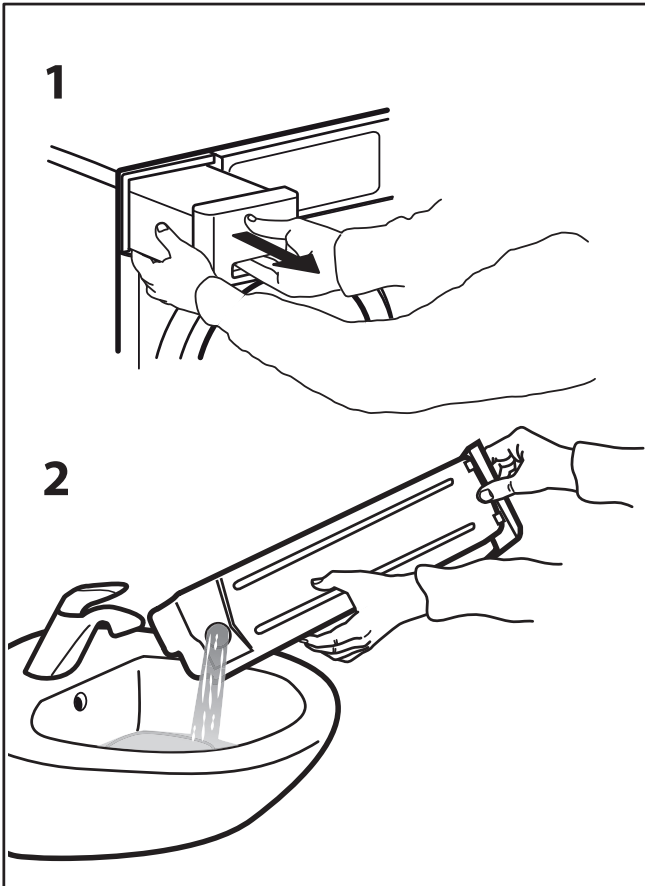
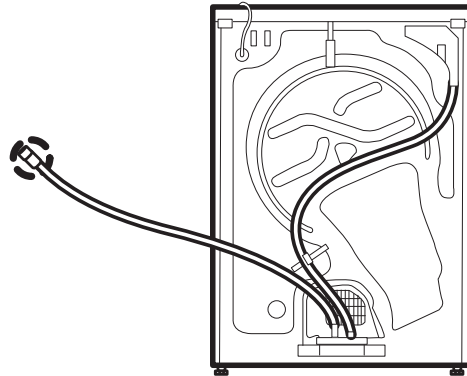
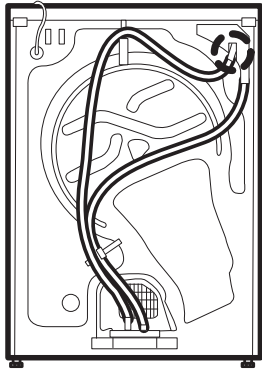

5.

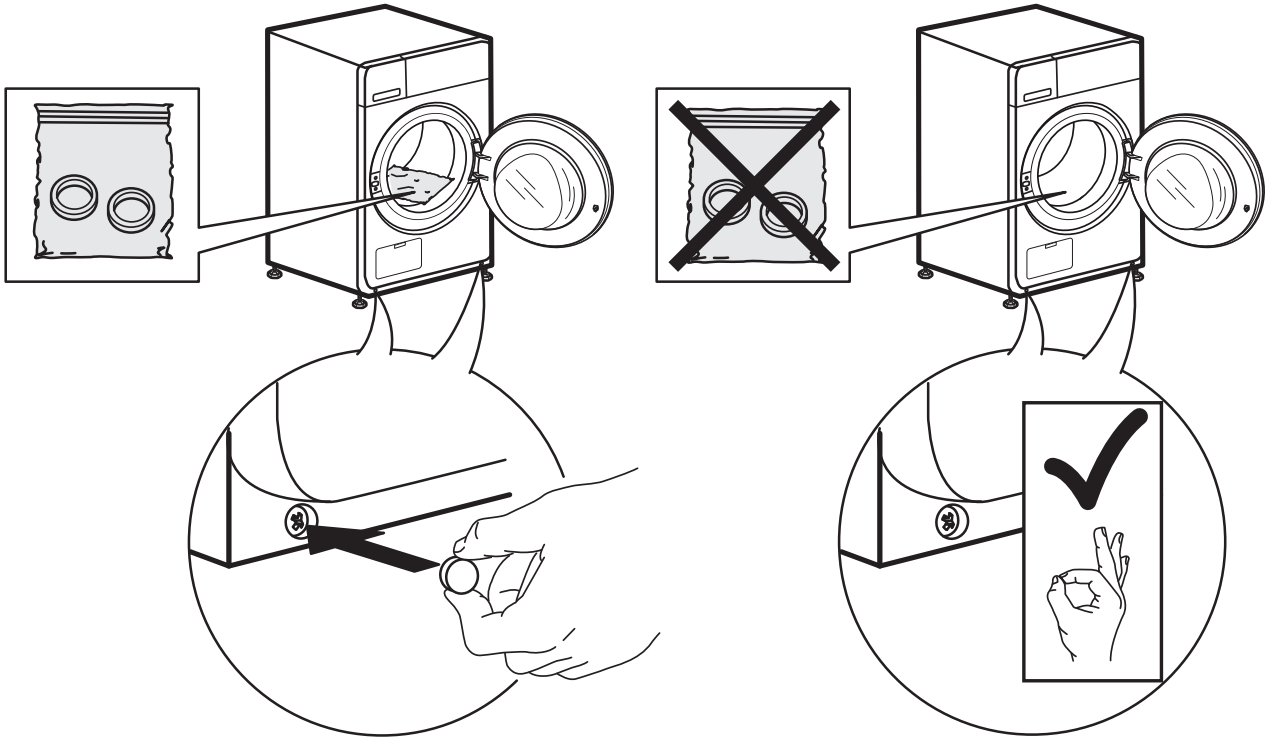

6a.

6b.

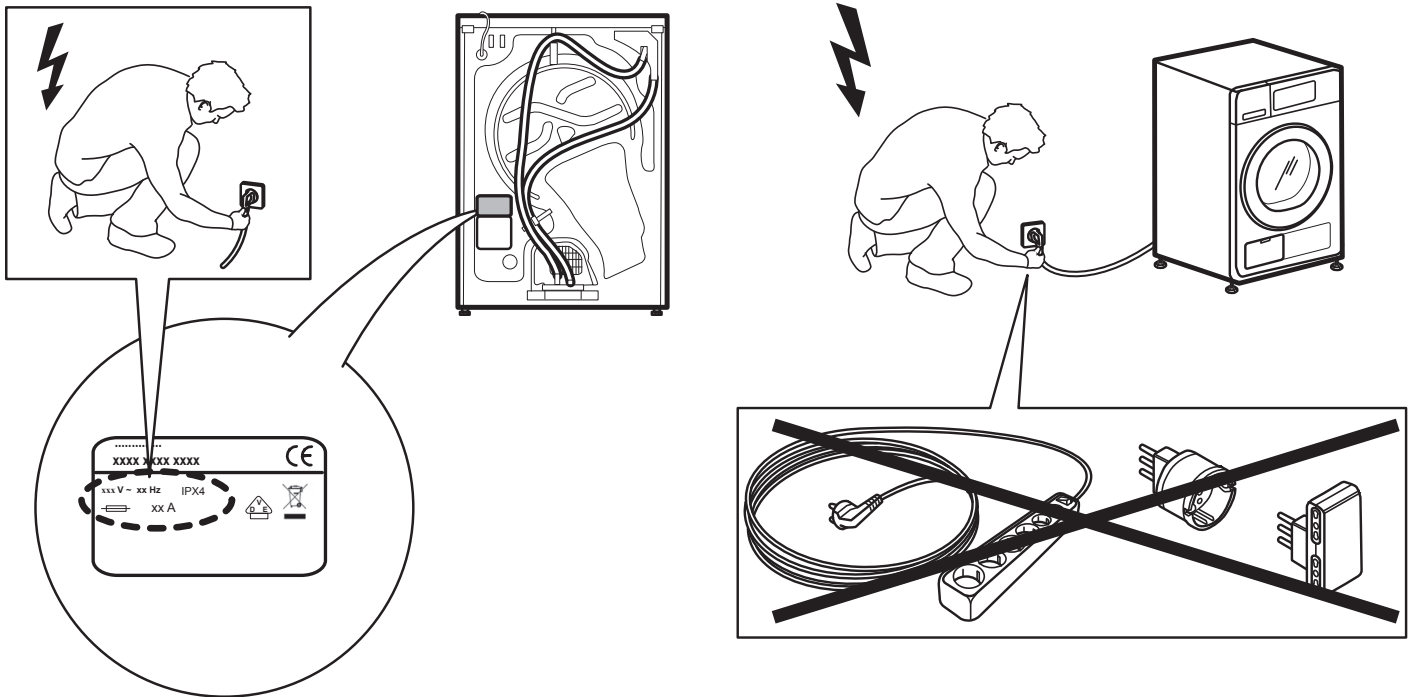

400010820865