

# КРАТКОЕ СПРАВОЧНОЕ РУКОВОДСТВО



**БЛАГОДАРИМ ВАС ЗА ПРИОБРЕТЕНИЕ ИЗДЕЛИЯ МАРКИ HOTPOINT - ARISTON**  
Для получения более полной технической поддержки зарегистрируйте ваш прибор на [www.hotpoint.eu/register](http://www.hotpoint.eu/register)



Вы также можете загрузить инструкцию по безопасности и руководство "Использование и уход" с нашего сайта [docs.hotpoint.eu](http://docs.hotpoint.eu), следуя указаниям, приведенным на обратной стороне этого буклета.

**!** Перед использованием прибора внимательно прочтите руководство "Здоровье и безопасность".

## ОПИСАНИЕ ПРИБОРА

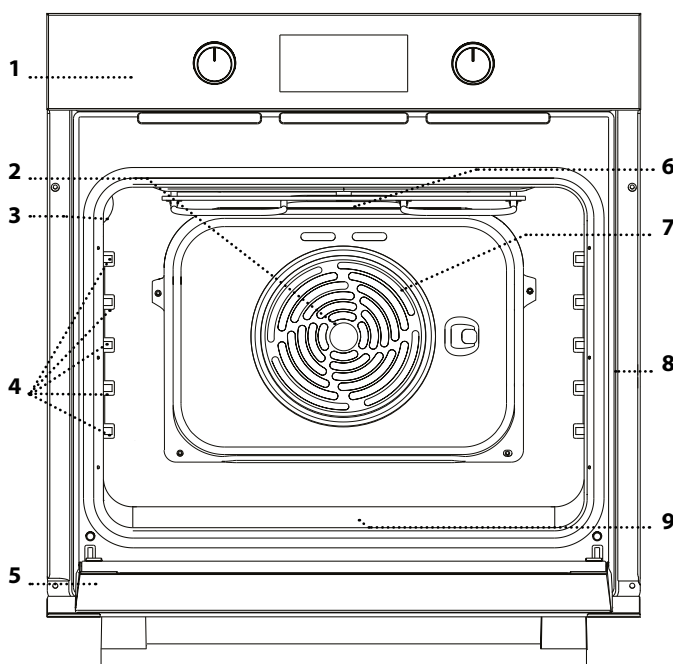

1. Панель управления
2. Вентилятор
3. Лампа
4. Держатели полок (уровень указан на внутренней стенке духовки)
5. Дверца
6. Верхний нагревательный элемент/гриль
7. Кольцевой нагревательный элемент (не виден)
8. Паспортная табличка (не снимать)
9. Нижний нагревательный элемент (не виден)

## ПАНЕЛЬ УПРАВЛЕНИЯ

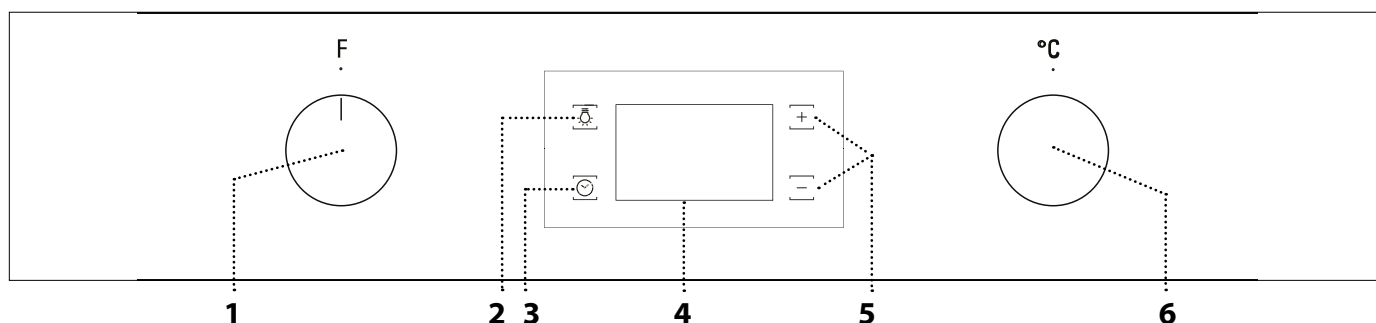

### 1. РУЧКА ВЫБОРА

Включение духовки путем выбора режима. Чтобы выключить духовку, поверните в положение 0.

### 2. СВЕТ

Когда духовка включена, нажмите, чтобы включить или выключить лампочку в духовке.

### 3. УСТАНОВКА ВРЕМЕНИ

Доступ к настройкам времени приготовления, задержки старта и к таймеру. Отображение времени, когда духовка выключена.

### 4. ДИСПЛЕЙ

5. КНОПКИ РЕГУЛИРОВКИ  
Изменение настроек времени приготовления.

### 6. РУЧКА ТЕРМОСТАТА

Поверните, чтобы выбрать необходимую температуру в ручном режиме. Использование автоматических режимов 0.

Примечание: Все ручки являются утапливаемыми. Нажмите на центр ручки, чтобы вывести ее из гнезда.

## РЕШЕТКА

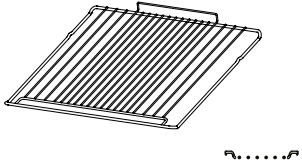

## ПРОТИВЕНЬ

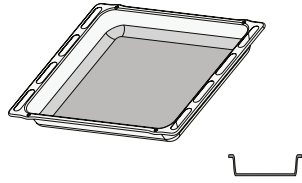

## ВСТАВНОЙ ПРОТИВЕНЬ

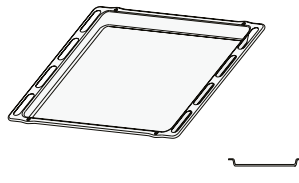

Количество принадлежностей может варьироваться в зависимости от приобретенной модели. Дополнительные принадлежности можно приобрести в Сервисном центре.

## УСТАНОВКА РЕШЕТКИ И ДРУГИХ ПРИНАДЛЕЖНОСТЕЙ

• Вставьте решетку на нужный уровень, слегка приподняв ее передний край и опирая задний край на направляющие. Затем сдвиньте ее горизонтально по направляющим как можно дальше.

- Другие принадлежности (такие как поддон и противень) вставляются и задвигаются в горизонтальном положении по направляющим.
- Для удобства чистки духовки направляющие можно снять: потяните направляющие на себя, чтобы извлечь их из гнезд.

# РЕЖИМЫ

### ОБЫЧНЫЙ

Режим для приготовления любых блюд только на одном уровне.

### КОНВЕКЦИЯ

Режим для приготовления блюд при одинаковой температуре сразу на нескольких уровнях (не более трех). Этот режим позволяет одновременно готовить разные блюда без переноса запахов с одного на другой.

### БОЛЬШИЕ ПОРЦИИ

Режим для приготовления больших кусков мяса (более 2,5 кг). Переворачивайте мясо в процессе приготовления, чтобы оно одинаково подрумянилось со всех сторон. Также рекомендуется регулярно поливать мясо жиром, чтобы предотвратить его пересыхание.

### PIZZA

Режим для выпекания пиццы и хлебобулочных изделий разного вида и размера. В середине приготовления рекомендуется поменять противни местами.

### GRILL

Режим для приготовления на гриле бифштексов, шашлыка, колбасок, овощных запеканок и хлебных тостов. При приготовлении мяса на гриле рекомендуется использовать поддон для сбора вытекающего сока: поставьте сковороду на любой уровень под решеткой и добавьте 200 мл питьевой воды.

### ТУРБО-ГРИЛЬ

Режим для жарки крупных кусков мяса (ростбиф, бараньи ножки, цыплята). Рекомендуется использовать поддон для сбора вытекающего сока: поставьте сковороду на любой уровень под решеткой и добавьте 200 мл питьевой воды.

### ПОДЪЕМ ТЕСТА

Режим для быстрого подъема дрожжевого теста. Для получения качественного теста не используйте режим, если духовка не остыла после приготовления.

### ПРИНУД.ПОД.ВОЗД.ЭКО\*

Для приготовления жаркого и фаршированного мяса на одном уровне. Деликатная прерывистая циркуляция воздуха предотвращает пересушивание продуктов. Во время приготовления в режиме ЭКО лампочка не горит. Ее можно включить нажатием

### ХЛЕБ АВТО

Этот режим автоматически выбирает температуру и время, идеально подходящие для выпечки хлеба. Для достижения наилучшего результата строго следуйте рецепту . Включайте режим, когда духовка холодная.

### ДЕСЕРТЫ АВТО

Этот режим автоматически выбирает температуру и время, идеально подходящие для выпечки бисквитов и пирожных. Включайте режим, когда духовка холодная.



### DIAMOND CLEAN

Пар, образующийся во время низкотемпературной очистки, позволяет легко удалить грязь и остатки пищи. Налейте 200 мл воды в нижнюю часть духовки. Включайте режим, только когда духовка холодная.







\* Базовый режим для заявления об энергоэффективности в соответствии с Регламентом ЕС № 65/2014

# ПЕРВОЕ ИСПОЛЬЗОВАНИЕ ПРИБОРА

## 1. УСТАНОВКА ТЕКУЩЕГО ВРЕМЕНИ

При первом включении прибора необходимо установить время: Нажимайте  до тех пор, пока на дисплее не начнут мигать значок  и две цифры часов.



Установите значение времени кнопками  и  и нажмите  для подтверждения. Начнут мигать две цифры минут. Установите значение минут кнопками  и  и нажмите  для подтверждения.

Примечание: Если мигает значок  (например, после длительного отключения электроэнергии), необходимо заново установить время.

## 2. ПРОГРЕВ ДУХОВКИ

Новая духовка может являться источником запахов, связанных с процессом производства. Это нормальное явление.

Перед началом приготовления блюд рекомендуется прогреть пустую духовку для удаления возможных остаточных запахов.

Удалите с духовки защитный картон и прозрачную пленку, выньте все принадлежности.

Прогрейте духовку при 250 °C в течение часа, используя режим "Большие порции". Духовка должна быть пустой.

Задайте правильный режим, следуя инструкциям.

Примечание: После первого использования духовки рекомендуется проветрить помещение.

# ЕЖЕДНЕВНОЕ ИСПОЛЬЗОВАНИЕ

## 1. ВЫБОР РЕЖИМА

Для выбора режима поверните *ручку выбора* на значок необходимого режима: Загорится дисплей, и раздастся звуковой сигнал.



## 2. ВКЛЮЧЕНИЕ РЕЖИМА

### РУЧНЫЕ РЕЖИМЫ

Для включения выбранного режима установите нужную температуру, повернув *ручку термостата*.



Помните: Во время приготовления можно изменить режим *ручкой выбора* или отрегулировать температуру *ручкой термостата*.

Режим включится, только если ручка термостата находится на . Можно задать время приготовления, время окончания (только если задано время приготовления) и настроить таймер.

### АВТОМАТ.

Для включения выбранного автоматического режима ("Хлеб" или "Десерты") *ручка термостата* должна находиться в положении автоматического режима ().

Для завершения приготовления поверните *ручку выбора* в положение 0.

Примечание: Можно задать время окончания и настроить таймер.

## ПОДЪЕМ ТЕСТА

Для включения режима "Подъем теста" поверните *ручку термостата* до соответствующего значка; если в духовке установлена другая температура, режим не включится.

Примечание: Можно задать время приготовления, время окончания (только если задано время приготовления) и настроить таймер.

## 3. ПРОГРЕВ

При включении режима раздается звуковой сигнал, а мигающий на дисплее значок  указывает на включение прогрева.



По завершении прогрева звуковой сигнал и постоянно горящий на дисплее значок  указывают, что духовка разогрелась до необходимой температуры: Поместите в духовку блюдо и начните приготовление.

Примечание: Помещение продуктов в духовку до завершения прогрева может ухудшить кулинарный результат.



## ПРОГРАММИРОВАНИЕ ПРИГОТОВЛЕНИЯ

Перед программированием приготовления необходимо выбрать режим.



### ДЛИТЕЛЬНОСТЬ

Нажимайте , пока на дисплее не начнут мигать значок  и "00:00".





Установите время приготовления кнопками  или  и нажмите  для подтверждения.



Включите режим, повернув *ручку термостата* на необходимую температуру. Раздастся звуковой сигнал, и на дисплее будет указано, что приготовление закончено.

Примечания: Для удаления заданного времени приготовления нажимайте  до тех пор, пока на дисплее не начнет мигать , затем с помощью  сбросьте значение времени приготовления до "00:00". Это время приготовления включает в себя прогрев.

## ЗАДАНИЕ ВРЕМЕНИ ОКОНЧАНИЯ / ОТЛОЖЕННЫЙ СТАРТ

После задания времени приготовления, включение режима можно отложить путем программирования времени окончания: Нажимайте , пока на дисплее не начнут мигать значок  и текущее время.



Установите время окончания кнопками  или  и нажмите  для подтверждения.

Включите режим, повернув *ручку термостата* до необходимой температуры: Режим будет приостановлен и продолжен автоматически по истечении времени, рассчитанного с учетом заданного вами времени.

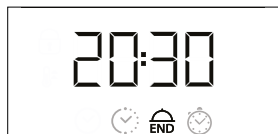

Примечания: Для сброса настройки выключите духовку, повернув *ручку выбора* в положение "0".

## ЗАВЕРШЕНИЕ ПРИГОТОВЛЕНИЯ

Раздастся звуковой сигнал, и на дисплее будет указано, что работа режима завершена.





Поверните *ручку выбора*, чтобы выбрать другой режим, или поверните ее в положение "0", чтобы выключить духовку.



Примечание: Если таймер активен, на дисплее будут поочередно появляться надпись "END" и оставшееся время.



## . УСТАНОВКА ТАЙМЕРА

Эта функция не прерывает и не запускает процесс приготовления: она лишь позволяет использовать дисплей в качестве таймера, когда включен какой-либо режим или когда духовка выключена.

Нажимайте , пока на дисплее не начнут мигать значок  и "00:00".



Установите необходимое время кнопками  и  и нажмите  для подтверждения. В момент окончания обратного отсчета прозвучит звуковой сигнал.

Примечания: Для отключения таймера нажимайте , пока не начнет мигать значок , затем с помощью  сбросьте время до "00:00".

## . РЕЖИМ DIAMOND CLEAN

Для включения режима "Diamond Clean" налейте на дно духового шкафа 200 мл питьевой воды и поверните *ручку выбора* и *ручку термостата* до значка .

Примечание: Во время очистки положение значка не соответствует фактической температуре.



































































Режим включится автоматически: На дисплее показывается время, оставшееся до конца, сменяющееся надписью "DC".



Примечание: Можно запрограммировать только время окончания режима. Продолжительность автоматически устанавливается на 35 минут.



# ТАБЛИЦА ПРИГОТОВЛЕНИЯ БЛЮД

РЕЦЕПТ	РЕЖИМ	ПРОГРЕВ	ТЕМПЕРАТУРА (°C)	ДЛИТЕЛЬНОСТЬ (МИН)	УРОВЕНЬ И ПРИНАДЛЕЖНОСТИ
<b>Пироги из дрожжевого теста</b>		Да	160 - 180	30-90	2/3 
		Да	160 - 180	30 - 90	4 1  
<b>Пирог с начинкой</b> (творожный пирог, штрудель, фруктовый пирог)		Да	160 - 200	35 - 90	2 
		Да	160 - 200	40 - 90	4 2  
<b>Печенье / небольшие торты</b>		Да	160 - 180	20 - 45	3 
		Да	150-170	20 - 45	4 2  
		Да	150-170	20 - 45	5 3 1   
<b>Пирожные из заварного теста</b>		Да	180-210	30 - 40	3 
		Да	180 - 200	35 - 45	4 2  
		Да	180 - 200	35 - 45	5 3 1   
<b>Безе</b>		Да	90	150-200	3 
		Да	90	140-200	4 2  
		Да	90	140-200	5 3 1   
<b>Пицца/хлеб</b>		Да	190 - 250	15 - 50	1 / 2 
		Да	190 - 250	20 - 50	4 2  
<b>Хлеб</b>		-	-	60	2 
<b>Замороженная пицца</b>		Да	250	10 - 20	3 
		Да	230 - 250	10 - 25	4 2  
<b>Пироги</b> (овощной пирог, киш)		Да	180 - 200	40 - 55	3 
		Да	180 - 200	45 - 60	4 2  
		Да	180 - 200	45 - 60	5 3 1   
<b>Волованы/печенье из слоеного теста</b>		-	190 - 200	20 - 30	3 
		-	180 - 190	20 - 40	4 2  
		-	180 - 190	20 - 40	5 3 1   

РЕЖИМЫ	 Статический режим	 Grill	 Турбо-гриль	 Pizza	 Конвекция	 Большие порции	 Хлеб Авто	 Принуд.под.возд. Эко
ПРИНАДЛЕЖНОСТИ	 полка	 Посуда для выпечки или противень для выпечки на решетке	 Поддон/противень на решетке	 Поддон	 Поддон с 200 мл воды	 Вставной противень		

РЕЦЕПТ	РЕЖИМ	ПРОГРЕВ	ТЕМПЕРАТУРА (°C)	ДЛИТЕЛЬНОСТЬ (МИН)	УРОВЕНЬ И ПРИНАДЛЕЖНОСТИ
Лазанья/паста/каннеллони/фланы		Да	190 - 200	45 - 65	2
Баранина/телятина/ говядина/ свинина 1 кг		Да	190 - 200	80 - 110	3
Жареная свинина с хрустящей корочкой 2 кг		Да	180 - 190	110 - 150	2
Птица / кролик / утка 1 кг		Да	200 - 230	50 - 100	2
Индейка/гусь 3 кг		-	190 - 200	100 - 160	2
Рыба, запеченная целиком (филе, целиком)		Да	170 - 190	30 - 50	2
Фаршированные овощи (помидоры, кабачки, баклажаны)		Да	180 - 200	50 - 70	2
Хлебные тосты		-	250	2-6	5
Рыбное филе/стейки		-	230-250	20-30*	4 3
Колбаски/шашлык/ребрышки/ рубленные котлеты		-	250	15-30*	5 4
Жареный цыпленок 11,3 кг		Да	200-220	55-70**	2 1
Ростбиф с кровью 1 кг		Да	200-210	35-50**	3
Ножка ягненка/рулька		Да	200 - 210	60-90**	3
Печеный картофель		Да	200 - 210	35-55**	3
Овощная запеканка		-	200 - 210	25 - 55	3
Мясо и картофель		Да	190 - 200	45-100***	4 1
Рыба и овощи		Да	180	30-50***	4 1
Лазанья и мясо		Да	200	50-100***	4 1
Полный обед: Фрукт. пирожки (уровень 5)/лазанья (уровень 3)/мясо (уровень 1)		Да	180 - 190	40-120***	5 3 1
Жаркое/фаршированное мясо		-	170 - 180	100 - 150	2

Указанное время не включает в себя прогрев духовки: Помещать в духовку продукты и задавать время приготовления рекомендуется только после достижения необходимой температуры.

\* Переверните продукт в середине процесса приготовления.

\*\* Переверните блюдо по истечении двух третей от общего времени приготовления (если необходимо).

\*\*\* Время указано приблизительно: блюдо можно вынуть из духовки позже или раньше в зависимости от ваших личных предпочтений.

Таблица протестированных рецептов для сертификационных органов согласно стандартам IEC и IEC 60350-1 содержится в руководстве "Использование и уход", доступном на [docs.hotpoint.eu](http://docs.hotpoint.eu).

РЕЖИМЫ								
	Статический режим	Grill	Турбо-гриль	Pizza	Конвекция	Большие порции	Хлеб Авто	Принуд.под.возд. Эко
ПРИНАДЛЕЖНОСТИ								
	полка	Посуда для выпечки или противень для выпечки на решетке	Поддон/противень на решетке	Поддон	Поддон с 200 мл воды	Вставной противень		

# ЧИСТКА И УХОД



Для получения дополнительной информации загрузите руководство "Использование и уход" с [docs.hotpoint.eu](http://docs.hotpoint.eu)

**Не используйте пароочистители.  
Используйте защитные перчатки.**

**Необходимые операции  
выполняйте, только когда  
духовка холодная.**

**Отключите прибор от  
электросети.**

**Не используйте абразивные губки,  
стальные мочалки, агрессивные  
и абразивные моющие средства,  
так как они могут повредить  
поверхности прибора.**

## ВНЕШНИЕ ПОВЕРХНОСТИ

Протирайте поверхности прибора влажной салфеткой из микроволокна. При сильном загрязнении добавьте несколько капель моющего средства с нейтральным pH. Протрите поверхности насухо сухой тканью. Не пользуйтесь агрессивными или абразивными моющими средствами. При случайном попадании таких средств на поверхность прибора немедленно протрите его влажной салфеткой из микроволокна.

## ВНУТРЕННИЕ ПОВЕРХНОСТИ

После каждого использования дайте духовке остыть и очистите ее (желательно пока она еще теплая) от отложений и пятен, образующихся при приготовлении пищи. Для удаления конденсата, образующегося при приготовлении продуктов с высоким содержанием влаги, дождитесь полного охлаждения духовки и протрите ее салфеткой или губкой.

Для оптимальной очистки внутренних поверхностей включите режим "Diamond Clean".

Чтобы облегчить очистку стекла, дверцу можно легко снять и установить на место .

Для чистки стекла дверцы пользуйтесь специальными жидкими моющими средствами.

Верхний нагревательный элемент гриля можно опустить вниз для удобства чистки верхней панели духовки. Вытяните нагревательный элемент из гнезда, а затем опустите его вниз. Чтобы вернуть нагревательный элемент в рабочее положение, поднимите и немного вытяните его на себя, а затем вставьте планку крепления в соответствующее гнездо.

## ПРИНАДЛЕЖНОСТИ

Сразу же после использования замочите принадлежности в воде со средством для мытья посуды. Если принадлежности еще горячие, пользуйтесь кухонными перчатками. Остатки пищи удаляются с помощью щетки или губки.

## СНЯТИЕ И УСТАНОВКА ДВЕРЦЫ

**1.** Для снятия дверцы полностью откройте ее и откиньте фиксаторы в положение разблокировки.

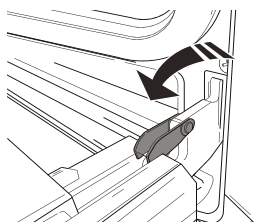

**2.** Прикройте дверцу, насколько это возможно. Надежно захватите дверцу обеими руками (не за ручку).

Снимите дверцу: для этого продолжайте ее прикрывать и одновременно потяните вверх (a), пока она не выйдет из пазов (b).

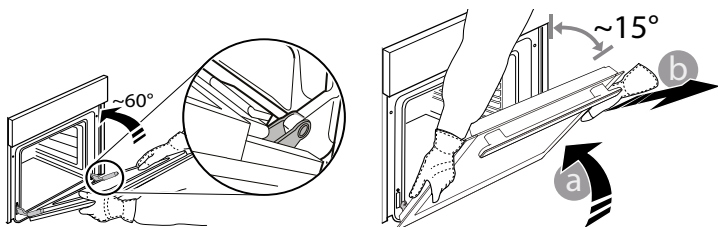

Положите дверцу на мягкую поверхность.

**3.** Для установки дверцы поднесите ее к духовке, совместите крюки петель с гнездами и вставьте верхние части петель в гнезда.

**4.** Опустите дверцу, а затем полностью откройте ее. Поверните фиксаторы в исходное положение: вниз до упора.

**5.** Закройте дверцу и убедитесь, что она находится в одной плоскости с панелью управления. Если нет, повторите приведенные выше шаги.

## ЩЕЛКНИТЕ ДЛЯ ОЧИСТКИ - ОЧИСТКА СТЕКЛА

**1.** Когда дверца снята и лежит на мягкой поверхности ручкой вниз, одновременно нажмите два фиксатора и снимите верхний край дверцы, потянув его к себе.

**2.** Поднимите внутреннее стекло, крепко удерживая его обеими руками, затем снимите и положите на мягкую поверхность.

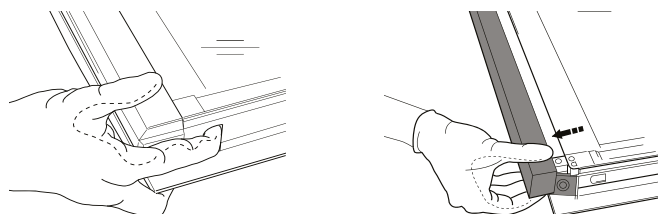

**3.** Внутреннее стекло установлено правильно, если в левом углу видна буква "R", а прозрачная поверхность (без принта) смотрит вверх. Сначала вставьте в пазы длинную сторону стекла с буквой "R", затем опустите его в предусмотренное положение.

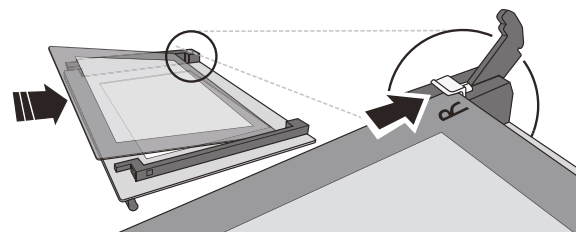

**4.** Зафиксируйте верхний край: Щелчок означает правильную установку. Перед установкой дверцы проверьте целостность уплотнения.

# ПОИСК И УСТРАНЕНИЕ НЕИСПРАВНОСТЕЙ



Для получения дополнительной информации загрузите руководство "Использование и уход" с [docs.hotpoint.eu](http://docs.hotpoint.eu)

Неисправность	Возможная причина	Способ устранения
Духовка не работает	Отключение электропитания Отключение от электросети	Проверьте наличие напряжения в сети. Убедитесь, что духовка включена в сеть. Выключите и снова включите духовку, чтобы проверить, сохраняется ли ошибка
На дисплее отображается буква "F" и число	Ошибка программного обеспечения	Обратитесь в центр послепродажного обслуживания и сообщите им букву или число, которое стоит после буквы "F"

## ПОЛЕЗНЫЕ СОВЕТЫ



Для получения дополнительной информации загрузите руководство "Использование и уход" с [docs.hotpoint.eu](http://docs.hotpoint.eu)

### КАК ПОЛЬЗОВАТЬСЯ ТАБЛИЦЕЙ ПРИГОТОВЛЕНИЯ БЛЮД

В таблице указаны наилучшие режимы, принадлежности и уровни для приготовления различных типов продуктов. Указанная продолжительность приготовления отсчитывается от момента помещения блюда в духовку. Время предварительного нагрева (если он предусмотрен) не учитывается. Значения температуры и длительности приготовления являются ориентировочными и зависят от количества продукта и используемых принадлежностей. Начинать с самых низких рекомендованных настроек, и, если блюдо окажется не готовым, переходите к более высоким настройкам. Используйте входящие в комплект принадлежности, отдавайте предпочтение формам для выпечки и противням из темного металла. Вы также можете использовать посуду из жаропрочного стекла или керамики. При этом учитывайте, что продолжительность приготовления в них немного увеличивается.

### ОДНОВРЕМЕННОЕ ПРИГОТОВЛЕНИЕ НЕСКОЛЬКИХ БЛЮД

При использовании режима «FORCED AIR» (Конвекция эго) можно одновременно готовить различные блюда (например, рыбу и овощи), на нескольких уровнях одновременно. Выньте из духовки блюда с меньшим временем приготовления и оставьте блюда, приготовление которых требует более продолжительного времени.

### РЕЖИМ ХЛЕБ АВТО

Чтобы тесто получилось хорошим, нужно строго соблюдать рецепт. Для приготовления 1000 г теста возьмите 600 г муки, 360 г воды, 11 г соли, 25 г свежих дрожжей (или две упаковки сухих дрожжей).

Для оптимального подъема теста дайте ему постоять около 90 минут при комнатной температуре или около 60 минут в духовке в режиме "Подъем теста".

Поместите тесто в духовку (холодную), налейте на дно 100 мл воды и включите режим "Хлеб Авто". После приготовления оставьте тесто на решетке до полного остывания.

### ТЕХНИЧЕСКИЙ ЛИСТ

 Технический лист прибора с указанием данных энергопотребления можно загрузить с нашего сайта [docs.hotpoint.eu](http://docs.hotpoint.eu)

### СПОСОБЫ ПОЛУЧЕНИЯ РУКОВОДСТВА "ИСПОЛЬЗОВАНИЕ И УХОД"

>  Загрузите руководство "Использование и уход" с нашего сайта [docs.hotpoint.eu](http://docs.hotpoint.eu) (используйте этот QR-код), указав коммерческий код изделия.



> Руководство можно также получить, обратившись в наш Сервисный центр

### ОБРАЩЕНИЕ В СЕРВИС

Контактная информация представлена в гарантийном буклете.

При обращении в наш Сервисный центр, сообщите коды, указанные на паспортной табличке изделия.

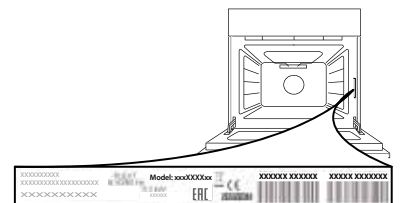

400010900620

Напечатано в Италии

