

Whirlpool



Bruksanvisning



www.whirlpool.eu/register



BRUKSANVISNING



TACK FÖR ATT DU HAR KÖPT EN PRODUKT FRÅN WHIRLPOOL.
För en bättre kundservice, registrera din apparat på www.whirlpool.eu/register.

INNEHÅLLSFÖRTECKNING

HÄLSA OCH SÄKERHET	3
Säkerhetsanvisningar	3
ANVÄNDNING OCH SKÖTSEL	5
Beskrivning av produkten	5
Kontrollpanel	5
Tillbehör	6
Användning av apparaten	6
Första användning av produkten	6
Inställningar	7
Daglig användning	8
Favoriter	10
Specialfunktioner	11
Tillagningstabell	13
Underhåll och rengöring	14
Wi-Fi FAQ	14
Felsökning	15
Ljud som avges under användning	16
Kontrollerad tillagning	16
Kundtjänst	16
INSTALLATIONSANVISNINGAR	17

SÄKERHETSANVISNINGAR

VIKTIGT ATT LÄSA OCH FÖLJA

Innan du använder apparaten ska du läsa dessa säkerhetsanvisningar. Förvara dem till hands för framtida bruk.

I dessa instruktioner och på själva apparaten ges viktiga säkerhetsföreskrifter som måste iakttas hela tiden. Tillverkaren fransäger sig allt ansvar för underlåtenhet att följa dessa säkerhetsinstruktioner, för olämplig användning av apparaten eller vid felaktig inställning av kontrollerna.

⚠ Mycket små barn (0-3 år) ska hållas på avstånd från apparaten. Små barn (3-8 år) ska hållas på avstånd från apparaten förutom om de hålls under ständig tillsyn. Barn från 8 års ålder och personer med nedsatt fysisk, sensorisk eller mental förmåga, eller bristande erfarenhet och kunskap får lov att använda produkten om de hålls under uppsikt eller om de har fått instruktioner om hur produkten ska användas på ett säkert sätt och förutsatt att de förstår vilka faror det innebär. Barn får inte leka med apparaten. Rengöring och användarunderhåll får inte utföras av barn utan tillsyn.

⚠ **WARNING:** Denna produkt och dess åtkomliga delar blir heta under användning. Var noga med att inte vidröra värmeelementen. Barn under 8 års ålder ska hållas på avstånd förutom om de hålls under ständig tillsyn.

⚠ **WARNING:** Om spishällens yta är sprucken ska apparaten inte användas - risk för elchock.

⚠ **WARNING:** Risk för brand: Förvara inte föremål på värmezoner.

⚠ **FÖRSIKTIGHET:** Tillagningen ska övervakas. Kortvarig tillagning ska övervakas hela tiden.

⚠ **WARNING:** Tillagning på spishällen med fett och olja utan uppsyn kan vara farlig - risk för brand. Försök ALDRIG att släcka brand med vatten: Stäng istället av apparaten och täck över lågorna med t.ex. ett lock eller en brandfilt.

⚠ Använd inte spishällen som arbetsytta eller som underlägg. Håll kläder eller andra brännbara material borta från apparaten tills alla komponenter har svalnat helt - risk för brand.

⚠ Metallföremål såsom knivar, gafflar, skedar och lock får inte läggas på hällens yta eftersom de kan bli heta.

⚠ Efter användning, stäng av spishällen med hjälp av knappen och lita inte blint på kastruldetektorn.

TILLÅTEN ANVÄNDNING

⚠ **FÖRSIKTIGHET:** Apparaten är inte avsedd att drivas med hjälp av extern omkopplingsanordning, såsom en timer, eller ett separat fjärrstyrt system.

⚠ Den här apparaten är avsedd för hushållsbruk och liknande typ av användning, som t.ex.: I

personalrum i butiker, kontor och andra arbetsplatser På lantgårdsboende Av kunder på hotell, motell och andra inkvarteringsanläggningar.

⚠ Ingen annan användning är tillåten (t.ex. för att värma rummet).

⚠ Denna apparat är inte avsedd för professionellt bruk. Använd inte apparaten utomhus.

INSTALLATION

⚠ För att hantera och installera apparaten krävs minst två personer - risk för skada. Använd skyddshandskar vid uppäckning och installation - risk för skärskada.

⚠ Installation, inklusive vattentillförsel (i förekommande fall), elektriska anslutningar och reparationer ska utföras av behörig tekniker. Reparera och byt inte ut delar på produkten om detta inte direkt anges i bruksanvisningen. Håll barn på avstånd från installationsplatsen. När apparaten har packats upp, kontrollera att den inte har skadats under transporten. Kontakta din återförsäljare eller närmaste kundservice om du upptäcker något problem. Efter installationen ska förpackningsmaterialet (delar av plast, frigolit osv.) förvaras utom räckhåll för barn - risk för kvävning. Apparaten ska kopplas bort från strömförsörjningen innan någon installationsåtgärd utförs - risk för elchock. Under installation, se till att apparaten inte skadar nätkabeln - risk för brand eller elchock. Aktivera apparaten endast när installationen har slutförts.

⚠ Utför alla skåputsåtgärder innan apparaten monteras och ta bort alla träflis och sågspån.

⚠ Om apparaten inte monteras över en ugn är det nödvändigt att placera en skiljepanel (medföljer inte) i utrymmet under apparaten.

ELEKTRISKA VARNINGAR

⚠ Det måste alltid kunna gå att koppla bort apparaten från elnätet, antingen genom att ta ut stickproppen från eluttaget, om åtkomligt, eller med hjälp av en flerpolelig strömbrytare som installeras före eluttaget enligt kabeldragningsbestämmelserna. Dessutom ska apparaten jordas i enlighet med nationella elstandarder.

⚠ Använd inte förlängningskablar, grenuttag eller adaptrar. När installationen är klar ska inte användaren kunna få åtkomst till de elektriska komponenterna. Använd inte apparaten om du är våt eller barfota. Använd inte denna apparat om nätkabeln eller stickkontakten är skadad, om den inte fungerar som den ska eller om den har skadats eller fallit ned på golvet.

⚠ Om nätkabeln är skadad ska den bytas ut mot en identisk av tillverkaren, tillverkarens servicesagent eller liknande kvalificerad tekniker för att undvika

fara - risk för elchock.

RENGÖRING OCH UNDERHÅLL

⚠ VARNING: Försäkra dig om att apparaten är avstängd och bortkopplad från strömförsörjningen innan någon form av underhållsåtgärd påbörjas. Använd aldrig ångtvätt - risk för elchock.

⚠ Använd inte slipande eller frätande produkter, klorbaserade rengöringsmedel eller stålull.

BORTSKAFFANDE AV FÖRPACKNINGSMATERIAL

Förpackningsmaterialet kan återvinnas till 100%, vilket framgår av återvinningssymbolen .

Förpackningsmaterialets olika delar ska därför bortskaffas på ett ansvarsfullt sätt och i enlighet med den lokala lagstiftningen om avfallshantering.

KASSERING AV GAMLA HUSHÅLLSAPPARATER

Denna apparat är tillverkad av material som kan återanvändas eller återvinnas. Kassera den enligt lokala bestämmelser för avfallshantering. För mer information om hantering, återvinning och återanvändning av elektriska hushållsapparater, var god kontakta de lokala myndigheterna, ortens sophanteringstjänst eller butiken där apparaten inhandlades. Denna apparat är märkt i enlighet med direktiv 2012/19/EU om avfall som utgörs av eller innehåller elektrisk och elektronisk utrustning (Waste Electrical and Electronic Equipment, WEEE).

Genom att säkerställa att denna produkt bortskaffas på ett korrekt sätt hjälper du till att förhindra negativa konsekvenser på miljön och människors hälsa.

Symbolen  på produkten eller i medföljande dokument anger att denna produkt inte får kasseras som hushållsavfall, utan ska lämnas in till en miljöstation för återvinning av elektrisk och elektronisk utrustning.

MILJÖRÅD

Utnyttja värmeplattans restvärme genom att stänga av den några minuter innan tillagningen är klar.

Kastrullens eller stekpannans botten ska täcka plattan helt. Ett kärl som är mindre än värmeplattan kommer att slösa energi.

Täck över dina kastruller och stekpannor med lock under tillagningen och använd så lite vatten som möjligt. Vid tillagning utan lock ökar energiförbrukningen.

Använd endast flatbottnade kastruller och stekpannor.

FÖRSÄKRAN OM ÖVERENSSTÄMMELSE

Denna apparat uppfyller kraven i den europeiska ekodesignförordningen nr 66/2014 i enlighet med europastandard EN 60350-2.

Tillverkaren Whirlpool EMEA S.p.A intygar att den här I200 Maestro-hushållsapparatsmodellen med radioutrustning uppfyller direktivet 2014/53/EU.

Hela texten i denna försäkran om överensstämmelse finns på följande webbplats: <https://docs.whirlpool.eu>.

Radioutrustningen använder frekvensbandet 2,4 GHz ISM, maximal överförd radiofrekvent effekt överstiger inte 20 dBm (e.i.r.p.).

I denna produkt ingår viss open source-programvara som har utvecklats av tredje parter. Open source-användningsreglerna finns på följande webbplats: <https://docs.whirlpool.eu>.





BESKRIVNING AV PRODUKTEN

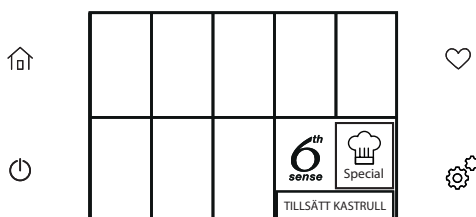

1. Spishäll
2. Kontrollpanel

KONTROLLPANEL



	Slå på/stänga av hällen	Knapp för att slå på och stänga av hällen. Knappen är alltid aktiv på alla skärmar och oberoende av hällens status.
	Startskärm	Knapp för att komma åt startskärmen. Kan väljas när som helst under navigeringen.
	Favoriter	Knapp för att aktivera skärmen med listan över hällens sparade eller föreslagna funktioner.
	Hällinställningar	Knapp för att komma åt hällens alla inställningar och konfigureringar.

TILLBEHÖR

STEKPANNOR OCH KASTRULLER

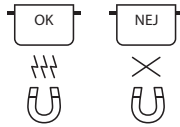

Använd bara stekpannor och kastruller gjorda av ferromagnetiskt material som passar för användning på induktionshäll. För att fastställa om kastrullen kan användas, se om symbolen finns (vanligtvis stämplad i dess botten). Använd annars en magnet

för att se om kastrullen är magnetisk.

Hällens kvalitet och struktur påverkar tillagningen. Plattans diameter motsvarar inte helt den ferromagnetiska ytans diameter.

TOMMA KASTRULLER OCH KASTRULLER MED TUNN BOTTEN

Ställ inte tomma kastruller eller stekpannor på hällen när den är på.

Hällen är försedd med ett inre säkerhetssystem som övervakar temperaturen hela tiden och aktiverar funktionen "automatisk avstängning" när hög temperatur detekteras.

Om kastrullen är tom eller har tunn botten kan temperaturen höjas väldigt snabbt och funktionen "automatisk avstängning" kanske utlöser med en viss fördröjning, vilket kan skada kastrullen eller stekpannan. Om detta inträffar ska du inte röra någonting, utan bara vänta tills delarna svalnar.

Om felmeddelanden visas, ring servicecentret.

MINSTA DIAMETER PÅ KASTRULLENS/STEKPANNANS BOTTEN FÖR OLIKA KOKOMRÅDEN

För att garantera hällens korrekta funktion ska kastrullen alltid täcka en eller flera av de referenspunkter som är markerade på hällens yta och ska alltid ha lämplig diameter.

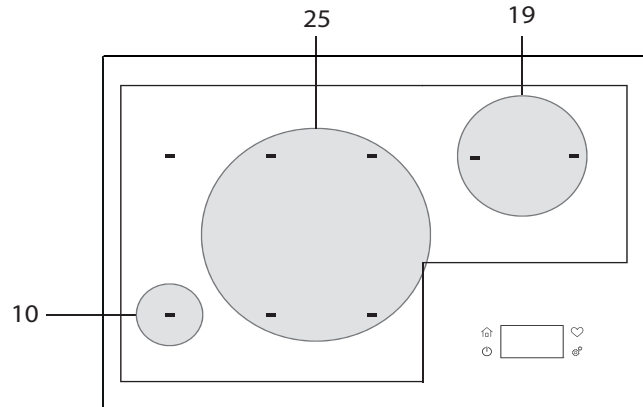

(Diametern på kastrullens botten angiven i centimeter)

ANVÄNDNING AV APPARATEN

FÖRSTA ANVÄNDNING AV PRODUKTEN

Sekvensinställning av nödvändiga parametrar när hällen sätts på för första gången.

För att justera inställningarna vid ett senare tillfälle, gå till inställningsmenyn "⚙️".

1	Språk	Leta reda på önskat språk i listan och tryck på knappen för att bekräfta.	STORE DEMO
2	Wi-Fi	Ansluter hushållsapparaten till hushållets nätverk (se informationsbladet). Datum och klockslag läggs till automatiskt i systemet om wifi-anslutningen har upprättats. Det går även att ställa in datum och klockslag manuellt, och ansluta till wifi vid senare tillfälle.	KONFIGURERA NU HOPPA ÖVER
3	Klockslag	Klockslag anges i mm:tt. Du kan ändra formatet senare via systeminställningarna.	
4	Datum	Datum anges i dd:mm:åååå. Du kan ändra formatet senare via systeminställningarna	
5	Power	Ställer in hällens maxeffekt. Välj bland följande värden: 2,5 kW – 4,0 kW – 6,0 kW – 7,2 kW.	

DEMO MODU KAYDET:

Läge som används i butik för att visa huvudfunktionerna. Tryck på knappen "⚙️" för att återgå till den ursprungliga menysekvensen och avmarkera demoläget i menyavsnittet "Information". Avmarkera läget och klicka på knappen "🏠" på huvudskärmen.



ANVÄNDA PEKSKÄRMEN

- För att bläddra i menyerna vidrör du helt enkelt skärmen genom att peka på displayen med fingret;
- Den hastighet som skärmen förflyttar sig med kan justeras beroende på hur hårt du pekar på skärmen med fingret;
- För att välja eller bekräfta ett alternativ pekar du på det värde eller den meny du vill välja;

- Den föregående eller nästföljande displayen kan komma åt med knapparna "Nästa" eller "Tillbaka";
- Knappar som är nedtonade hör till funktioner som inte kan väljas för tillfället.

INSTÄLLNINGAR

Hällens inställningar kan ändras när som helst. Tryck på knappen "⚙️" för att ändra inställningarna.

 Klockslag	Få tillgång till timerfunktionen när hällen är avstängd.
 Ljud av	Stänger av samtliga av hällens indikatorljud.
 Reglagelås	Inaktiverar knappfunktionen. Följ anvisningarna på displayen för att avaktivera läget.
Övriga alternativ – Effektstyrning	Justerar hällens effekt i enlighet med individuella preferenser eller den maximala märkeffekten för hushålllets elmätare: 2,5 kW – 4,0 kW – 6,0 kW – 7,2 kW.
Preferenser:	
Klockslag och datum	Ställ in middagstider, datum, klockslag och format.
Ljudvolym för signal	Anger ljudvolymen för timern och knappljuden.
Displayinställningar – Ljusstyrka	Anger displayens ljusstyrka på tre valbara nivåer: hög, medium, låg.
Geografisk zon – Språk	Här väljer du språk.
Wi-Fi	För anslutning till hushållsapparat via ett wifi-nätverk (se relaterad paragraf).
Information	Här visas kontaktuppgifter till kundservice och information om hur du kommer åt demoläget eller återställer hällen till fabriksinställningar. Lär dig mer om hur du bläddrar i hällens menyer genom att välja demoläget och Free Play-funktionen.

WIFI-INSTÄLLNINGAR

För att upprätta wifi-anslutningen trycker du på knappen "⚙️" och därefter visas "Wi-Fi" på skärmen.

< Wi-Fi	
Koppla till nätverk  >	Hämta Whirlpool-appen från appbutiken i din smartphone. Starta appen för att ansluta till hushållsapparaten.
SAID-kod >	SAID-koden används för att para ihop en smart enhet med hushållsapparaten. Kontakta kundservice om du inte hittar din SAID-etikett.
MAC-adress >	MAC-adressen visas på wifi-modulens display.
Wi-Fi på	Aktivera och avaktivera wifi-anslutningen med av/på-knappen.

DAGLIG ANVÄNDNING



SLÅ PÅ/STÄNGA AV HÄLLEN

För att slå på hällen, tryck på knappen ON i cirka 1 sekund tills displayen tänds.

Om ingen funktion väljs stängs spishällen automatiskt av igen efter 10 sekunder.

För att stänga av hällen trycker du och håller ner samma knapp tills displayen släcks och samtliga kokzoner stängs av.

VAL AV KOKZON

Önskad kokzon kan väljas på displayen genom att du trycker på motsvarande ruta.

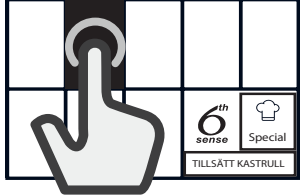

Om hällen inte detekterar någon kastrull visas motsvarande varningsmeddelande på displayen.

AKTIVERA/AVAKTIVERA KOKZONER OCH JUSTERA EFFEKTEN

För att aktivera kokzonerna:

1. Slå på spishällen. Om ett kärl redan står på plats detekteras det automatiskt av hällen. Välj den föreslagna zonen för att välja effekten.
2. Placera kastrullen på den valda zonen och se till att den täcker en eller flera av referensmärkena på hällens yta.

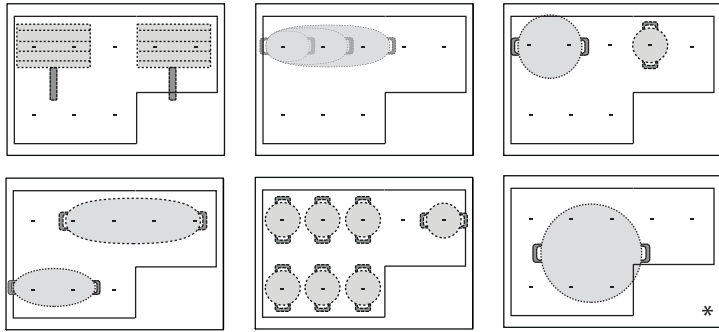

* På detta sätt utnyttjas maximal uteffekt.

Observera: Täck inte displayen med tillbehör.

Om ett redskap täcker displayen kan det hända att hällen inte fungerar korrekt.

3. När zonen har fastställts visas skärmen där du kan välja effektnivå.
4. Ställ in önskad effektnivå genom att trycka eller flytta fingret horisontellt över pekfältet och bekräfta med startknappen. Inställd effektnivå visas i rutan för den valda kokzonen.

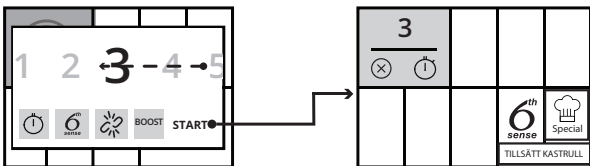

Varje kokzon har flera olika värmeinställningar som går från "1" (minimal effekt) till "18" (maximal effekt).

På effektnivåskärmen kan du även välja snabbvärmefunktionen, vilken visas på skärmen med knappen "Boost".

Observera: Om kastrullen inte är lämpad för användning på induktionshäll, är felaktigt placerad eller har fel storlek visas följande: "Ingen kastrull detekterad i denna zon." Om ingen kastrull detekteras inom 30 sekunder efter att valet har gjorts stängs spishällen av.

För att avaktivera kokzonerna:

Välj kokzon på displayen och tryck på knappen "X".

Om kokzonen fortfarande är varm visas restvärmeindikatorn "HET" i motsvarande ruta.



RESTVÄRMEINDIKATOR

När symbolen "HET" visas i en kokzon betyder det att den motsvarande zonen fortfarande är varm. När kokzonen har svalnat försvinner symbolen "HET".

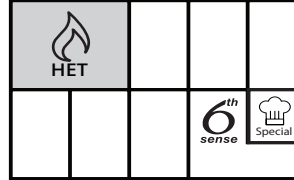

Om några zoner fortfarande är varma när hällen stängs av visas fortfarande en tydlig varning.

VAL AV FLEXIBELT OMRÅDE

Det flexibla området består av flera kokzoner som sitter ihop men som kontrolleras som en enda zon.

För att skapa ett flexibelt område:

Om hällen redan har denna funktion visar displayen de tillgängliga zonerna. Tryck bara på knappen "∞" för att bekräfta.

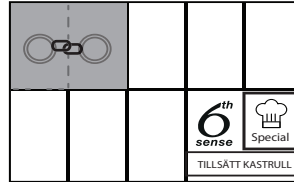

Om du vill skapa området manuellt är det bara att du rör fingret utmed hällens yta och sammanlänkar de zoner du önskar med hjälp av en uppsättning riktningsspilar. Vissa kombinationer är inte möjliga p.g.a. sin form eller det faktum att andra zoner används.

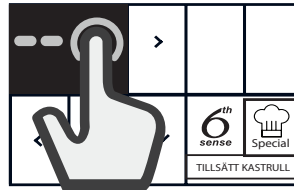

För att separera ett flexibelt område:

När du trycker på området visas en skärm. Du kan därefter välja symbolen "☼" som låter dig dela upp de sammanlänkade zonerna. Områdena kan återigen styras individuellt, var och ett med samma effektnivå.

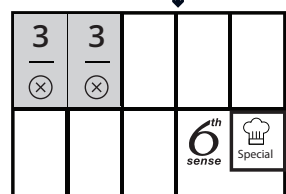
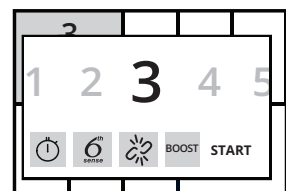
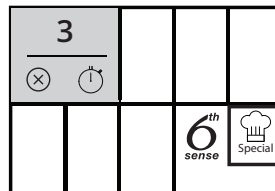

TILLSÄTT KASTRULL

När man använder ett kokområde bestående av flera kokzoner kan kastrullen placeras var som helst på den aktiva kokzonen. Hällen detekterar automatiskt var kastrullen har placerats. Om du vill lägga till en extra kastrull i den aktiva kokzonen, tryck på kommandot "Tillsätt kastrull" så att hällen detekterar den nya kastrullen.

**TIMER**

Du har möjlighet att ställa en användbar timer som är anpassad för en mängd olika behov, även när hällen är avstängd.

För att aktivera timern:

1. Slå på spishällen.
2. Tryck på inställningsknappen "⚙️" och välj timern "⌚".
3. Ställ in önskad tid i formatet tt:mm:ss.
Det finns tre förinställda värden vilket gör det enklare att ställa in önskad tid.
4. Tryck på startknappen.
Efter inställningen svartnar skärmen ifall den inte vidrörs under en minut och nedräkningen förblir synlig.
5. När den inställda tiden löper ut avger spishällen en ljudsignal.

Justera timern:

1. Slå på spishällen.
2. Tryck på inställningsknappen "⚙️" och välj timern "⌚".
3. Tryck på mitten av skärmen och justera värdena.

Avaktivera timern genom att trycka på "AVBRYT".

När tiden har löpt ut kan en ny tid ställas in eller så kan timern stängas av.

**STÄLLA IN TILLAGNINGSTID**

Kokzonerna kan programmeras så att de stängs av automatiskt.

För att ställa in tillagningstiden:

1. Välj kokzon och ställ in önskad effektnivå.
2. Tryck på knappen med klocksymbolen "⌚" vilken visas i den aktiva kokzonen.
3. Ställ in önskad tid i formatet tt:mm:ss.
4. Tryck på startknappen.

En stapel visas i den motsvarande zonen och fylls på allteftersom tiden gradvis fortskrider.

Justera den inställda tillagningstiden:

1. Tryck på effektnivån.
2. Tryck på knappen "⌚".
3. Justera den inställda tillagningstiden.

Avaktivera den inställda tillagningstiden genom att trycka på "AVBRYT".

Det går att ställa in en tillagningstid för varje zon eller flexibelt område genom att följa punkterna ovan.

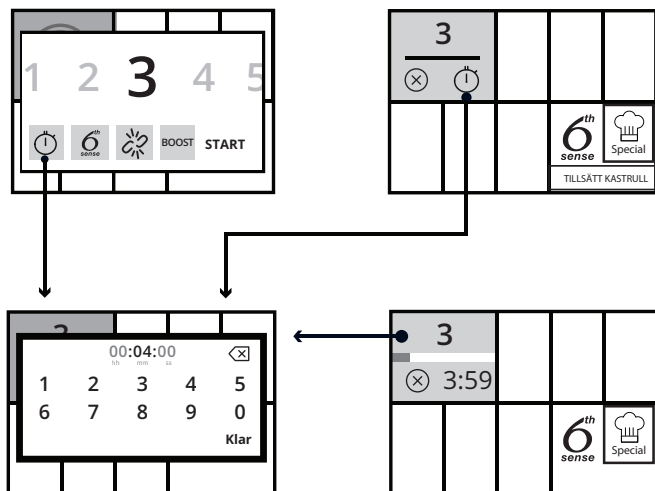
**REGLAGELÅS**

För att förhindra att hällen aktiveras vid städning eller att inställningarna ändras under matlagningen så kan hällen låsas med hjälp av symbolen "🔒" under Inställningar "⚙️". Kontrollpanelen är låst, med undantag för avstängningsknappen. För att aktivera kontrollpanelen på nytt drar du fingret mot toppen av displayen.

FAVORITER

Du kan när som helst, med hjälp av knappen "♥" spara ett recept eller förinställt tillagningsprogram till dina favoriter och välja önskad tid på dagen.

Fältet "Favoriter" är ett användbart område där de flitigast använda tillagningsprogrammen kan sparas i en eller flera kategorier, indelat i vanliga maträtter som äts vid särskilda tider på dygnet:

FRUKOST



LUNCH



MIDDAG



SNACKS

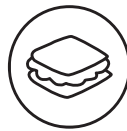

MÅLTIDER

I "Inställningar" (Favoriter – Datum och Klockslag), under "Måltider" kan tidsintervallen ställas in för varje kategori (t.ex.: frukost 7-9, lunch 12-14...).

SKAPA FAVORITER

På skärmen "Favoriter" (som du kommer åt genom att trycka på snabbknappen "♥" på glaset) kan du spara en erforderlig sekvens (effekt + tid) eller en automatisk tillagningsmetod i en av de fyra föreslagna kategorierna.

Denna favorit kan justeras när som helst.

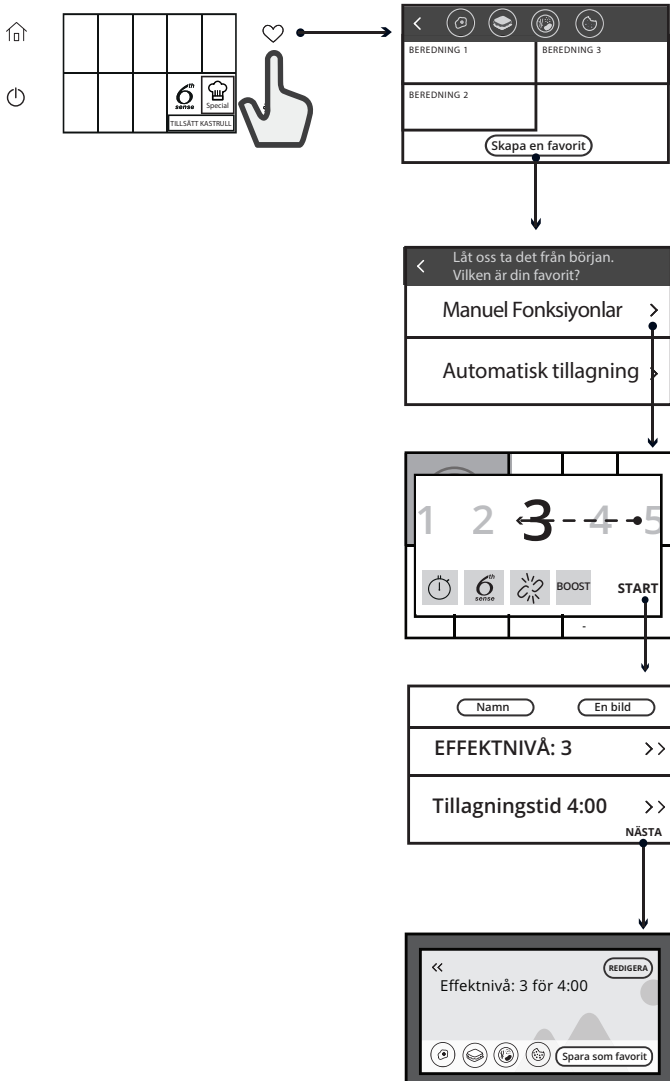

Välj en eller flera kategorier genom att markera de motsvarande symbolerna.

LÄGGA TILL EN FAVORIT

I slutet av varje automatiska tillagningsfunktion visas symbolen "♥" vilket betyder att den tillagningsmetod du just använt kan sparas och läggas till i den kategori du önskar. Välj en eller flera kategorier genom att markera de motsvarande symbolerna.

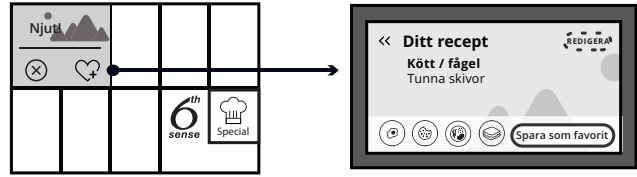

Vid normal användning, om en tillagningstid är inställd, visas symbolen "♥+", vilket betyder att både den effektnivå du använde och den tid du ställde in tidigare kan sparas.

Denna funktion är användbar om du lätt skulle vilja komma åt en tillagningsmetod som du ofta använder.

SPECIALFUNKTIONER

6th
sense 6th SENSE

Knappen 6th Sense aktiverar automatisk tillagning, vilken ger dig möjlighet att välja bland flera olika tillagningsmetoder för en mängd olika livsmedel.

Med denna funktion aktiverar hällen ett system som hjälper dig under tillagningens alla faser, från uppvärmning av kastrullen (med eller utan kryddning) till att behålla den bästa temperaturen under resten av tillagningen.

Baserat på den tillagningsmetod du valt tillhandahåller hällen instruktioner för varje steg där den föreslår ingredienser och säger till när det är lämpligast att tillsätta dem.

Efter att du har valt "6th sense" kommer du till den meny som innehåller olika livsmedelskategorier (se tabellen) och det "specialanpassade" läget varifrån du kan spara flera olika automatiska tillagningsmetoder direkt.

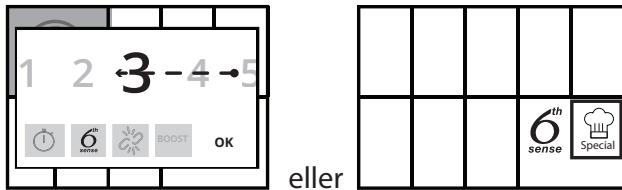

När du har valt livsmedelskategori kommer du till en andra skärm från vilken du kan välja en av de föreslagna tillagningsmetoderna för den aktuella kategorin, och vid behov föreslår den även vissa faktorer som ser till att systemet blir så effektivt som möjligt (t.ex. köttets tjocklek).

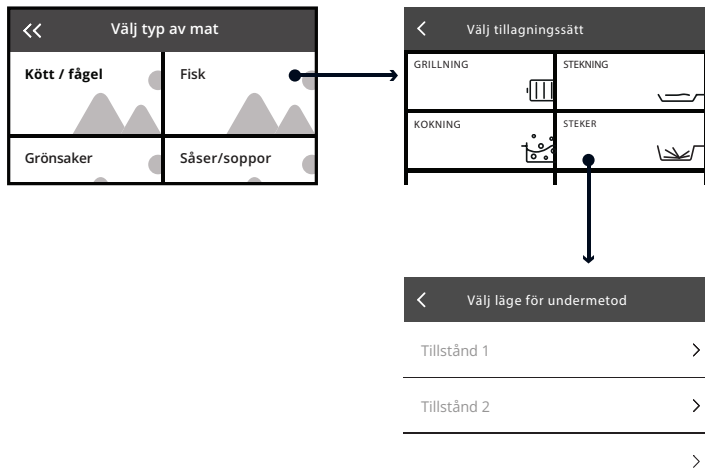

När alla nödvändiga funktioner har valts visas de tillgängliga kokzonerna på skärmen och du behöver därefter välja vilken av dem du vill tillaga maten på. Som du kan se på bilden är det viktigt att kastrullen alltid placeras över två kokzoner vid automatisk tillagning för att se till att båda cirkelarna täcks. I detta syfte visar skärmen de kokzoner som redan rekommenderas för sammanslagning.

(Det enda undantaget är moka-funktionen för vilken endast en kokzon kommer att föreslås).

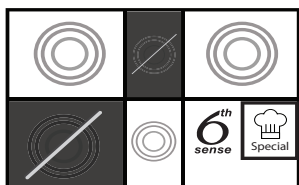

Den efterföljande skärmen visar en sammanfattning och eventuella råd (t.ex. om du behöver använda ett tillbehör).

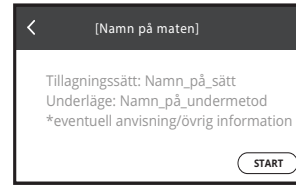

Därefter aktiveras tillagningsfasen och om det finns en förvärmningsfunktion för det tillbehör som är tomt, eller fyllt med vatten eller olja, så visas den.

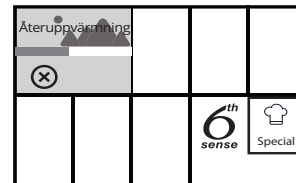

Fortschridandet kan kontrolleras när som helst genom att du trycker på den aktiva zonen (var noga med att inte trycka på "X"). Skärmen visar hur långt tillagningen fortskridit och antalet faser som krävs totalt för varje tillagningsmetod.



Systemet går endast vidare till nästa fas för respektive tillagningsmetod ifall du trycker på knappen "KLAR".

På samma skärm kan du även välja tillagningstid (dock ej under förvärmning) eller så kan du trycka på knappen "X" för att avsluta funktionen.

Den tredje symbolen (Justera) ger dig möjlighet att kontrollera och finjustera tillagningstiden, vilket är perfekt om du vill anpassa den efter din personliga smak.

På den här skärmen är det också möjligt att växla mellan de fem nivåerna (+1, +2 eller -1, -2) så att systemet försiktigt kan justera effekten och temperaturen.



När de olika stegen har genomförts, avslutas funktionen om du trycker på en tillagningstid eller knappen "X".

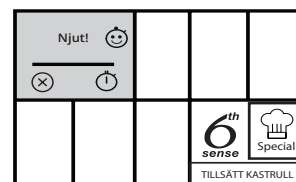

Denna tabell sammanfattar all navigering med anknytning till automatisk tillagning med produktkategorier, tillagningsmetoder och, vid behov, tillagningsmetoder med fullständiga recept. Denna tabell innehåller inte alla nödvändiga detaljer vad gäller mängd, eller andra inställningar som kan efterfrågas vid val av tillagningsmetod.

Tillgängliga tillagningsmetoder

MATKLASS	TILLAGNINGSSÅTT
Kött / fågel	Grilla, steka, koka
Fisk	Grilla, steka, koka
Grönsaker	Grilla, steka, koka
Såser, sky, soppor	Såser (sautering, sjudning, béchamelsås) soppor (sautering, sjudning, krämiga soppor)
Dessert	Kräm, pannacotta, smält choklad, pannkakor, risgrynsgröt
Ägg	Stekta ägg, fylld omelett, koka (kokta ägg, löskokta), omelett, äggröra
Ost	Grilla, steka, fondue
Pasta och ris	Koka, steka, ris
Drycker	Sjuda (mjölk), vatten (koka, sjuda), mokabryggare
Öze	Koka, grilla, steka, sjuda, smälta

SMÄLTNING

Perfekt tillagningsmetod för att höja eller behålla temperaturer som är lämpliga när du ska smälta eller tina livsmedel såsom choklad eller smör, eller för allmänt känsligare tillagningsmetoder (t.ex. för vaniljkräm, grädde). Undviker att saker fastnar i botten av kastrullen.

SJUDNING

Perfekt tillagningsmetod för att höja eller behålla temperaturer som är lämpliga när du ska koka eller sjuda vätskor, tillaga något som kräver lång koktid, såser, soppor, buljonger och i allmänhet recept som kräver att vätskorna tillagas på låg värme.

Tillagningstiden kan justeras när som helst med hjälp av knapparna "+" och "-" på displayen.

Kastrullens kvalitet och typ kan påverka prestandan eller tillagningstiden.

KOKNING*

Perfekt tillagningsmetod för att värma vatten och öka till kontrollerad kokning efter att kokpunkten har uppnåtts. Förhindrar att det kokar över och slöser inte onödig energi. När vattnet börjat koka visar hällen ett varningsmeddelande och utlöser en ljudsignal. Tillsatt endast salt och peppar efter att signalen ljudit.

Medan denna funktion är aktiv säger systemet till ifall den kastrull du placerat ut är tom (saknar vatten) eller om den har kokat torrt.

Tillagningstiden kan justeras när som helst med hjälp av knapparna "+" och "-" på displayen.

Kastrullens kvalitet och typ kan påverka prestandan eller tillagningstiden.

STEKNING*

Perfekt tillagningsmetod för att höja eller behålla temperaturer som är lämpliga för alla tillagningsmetoder som kräver en stekpanna och ingredienser såsom hackad lök (med upp till en cm olja) eller ett tomt tillbehör för snabbtillagning av kött eller sautering av grönsaker.

När stekpannan, och senare även ingredienserna, är på plats påbörjar hällen förvärmningen. En varning visas och en ljudsignal utlöses för att indikera det exakta tillfället då du bör tillsätta livsmedlen baserat på den livsmedelskategori du valt.

Medan systemet väntar på bekräftelse från användaren fortsätter det att värma tillbehöret på en kontrollerad nivå för att förhindra att

stekpannan eller ingredienserna blir för varma och för att undvika slöseri med energi.

Funktionen bör helst användas med kastrullen och ingredienserna i rumstemperatur från början och tillsammans med lämpligt tillbehör.

Använd inte lock under förvärmningen.

Tillagningstiden kan justeras när som helst med hjälp av knapparna "+" och "-" på displayen.

GRILLNING*

Perfekt tillagningsmetod för att höja eller behålla temperaturer som är lämpliga vid alla tillagningsmetoder som kräver grillplatta för kött, fisk, grönsaker eller ost.

När grillplattan är på plats påbörjar hällen förvärmningen. En varning visas och en ljudsignal utlöses för att indikera det exakta tillfället då du bör tillsätta livsmedlen baserat på den livsmedelskategori du valt.

Medan systemet väntar på bekräftelse från användaren fortsätter det att värma tillbehöret på en kontrollerad nivå för att förhindra att grillplattan blir för varm och för att undvika slöseri med energi.

Denna funktion bör helst användas med grillplattan i rumstemperatur. Tillagningstiden kan justeras när som helst med hjälp av knapparna "+" och "-" på displayen.

Om du inte använder grillplattan som är särskilt avsedd för detta ska du vara särskilt försiktig i början när du använder grillfunktionen eftersom kvaliteten på botten kan påverka uppvärmningstiden, och tillbehör med väldigt tunn botten kan uppnå väldigt höga temperaturer på kort tid.

STEKER*

Perfekt tillagningsmetod för att höja eller behålla temperaturer som är lämpliga vid alla tillagningsmetoder som kräver att livsmedel sänks ned helt i olja, oavsett om de är färska eller frysta.

När kastrullen är på plats och ingredienserna har tillsatts påbörjar hällen förvärmningen.

En varning visas och en ljudsignal utlöses för att indikera det exakta tillfället då du bör tillsätta livsmedlen baserat på den livsmedelskategori du valt.

Medan systemet väntar på bekräftelse från användaren fortsätter det att värma tillbehöret på en kontrollerad nivå för att förhindra att kastrullen och ingredienserna blir för varma och för att undvika slöseri med energi. Funktionen bör helst användas med kastrullen och ingredienserna i rumstemperatur från början och tillsammans med lämpligt tillbehör.

Använd inte lock under förvärmningen.

Vi rekommenderar att använda olja som är lämplig för fritering när denna funktion används, såsom fröolja av olika slag. Vid användning av olika oljor, var alltid extra försiktig och övervaka tillagningen vid första användningen.

Vi rekommenderar att du använder de främre kokzonerna för att bättre kunna kontrollera tillagningstiden.

Tillagningstiden kan justeras när som helst med hjälp av knapparna "+" och "-" på displayen.

MOKA*

Denna funktion brygger kaffe automatiskt. Uppvärmningscykeln kan aktiveras genom att välja funktionen i menyn och en ljudsignal avges när kaffet är klart. Funktionen stängs av automatiskt för att undvika spill. När den används för första gången, kontrollera alltid att angivna villkor uppfylls. Funktionen bör helst användas med moka och vatten i rumstemperatur från början och tillsammans med lämpligt tillbehör.

* För dessa funktioner rekommenderas användning av avsedda tillbehör:

- för att koka: **WMF SKU: 07.7524.6380**
- för att steka: **WMF SKU: 05.7528.4021**
- för att grilla: **WMF SKU: 05.7650.4291**
- för att steka: **WMF SKU: 07.7520.6380**
- för Mokabryggare, Bialetti: **MOKA INDUZIONE 3TZ ANTRACITE**

Observera: Försök inte att flytta på kastrullen eller stekpannan under de första minuterna vid uppvärmning för att tillåta optimal funktion av hällen.



SPECIALFUNKTIONER

Genom att trycka på knappen "👨‍🍳" kan du aktivera funktionerna Flexifull och Chef Control.



FLEXIFULL

Denna funktion tillåter att använda hela hällen som ett enda kokområde.

För att aktivera funktionen Flexifull:

1. Sätt kastrullen på plats.
(Den kan också placeras ut vid ett senare tillfälle).
2. Tryck på knappen "👨‍🍳" och välj funktionen Flexifull.
3. Ställ in önskad effektnivå.
4. Tryck på startknappen.
Inställd effektnivå visas på displayen.
5. Om du vill tillsätta flera kastruller, använd kommandot "Tillsätt kastrull".
6. För att lämna funktionen trycker du på "GÅ UR".

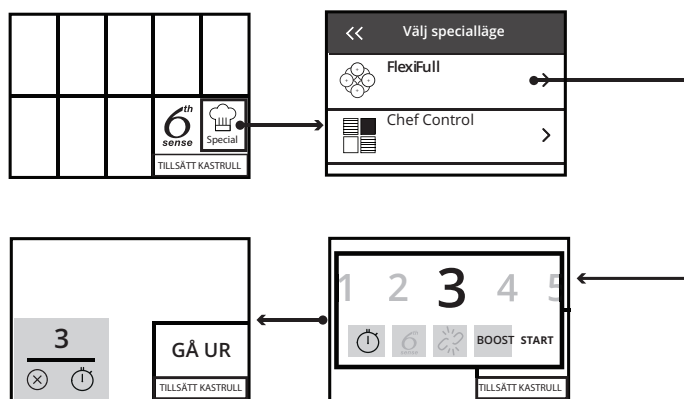

CHEF CONTROL

Denna funktion delar upp hällen i tre kokzoner och aktiverar dem samtidigt på en förinställd effektnivå. På så sätt kan du flytta kastrullen från en zon till en annan för att tillåta tillagning i olika temperaturer utan att påverka den valda effektnivån.

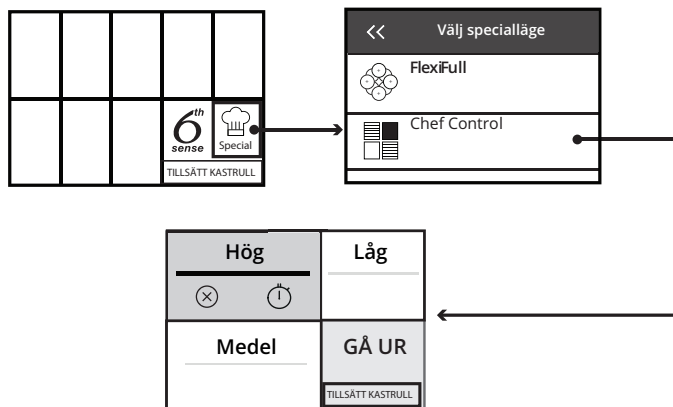

TILLAGNINGSTABELL

EFFEKTIVÅ		TYP AV TILLAGNING	REKOMMENDERAD ANVÄNDNING
Maxeffekt			Tips på tillbehör och tillagningspreferenser
	Boost	Värma upp snabbt	Perfekt för att snabbt öka matens temperatur för att koka upp snabbt (för vatten) eller för att snabbt värma vätska.
	14 - 18	Steka, koka	Perfekt för att bryna, börja koka, steka djupfryst mat, koka upp vätska snabbt.
		Bryna, fräsa, koka, grilla	Perfekt för att sautera, låta koka livligt, tillaga och grilla.
	10 - 14	Bryna, koka, stuva, fräsa, grilla	Perfekt för att sautera, låta småkoka, tillaga och grilla och för att värma tillbehören.
		Koka, stuva, sautera, grilla, koka tills den blir krämig	Perfekt för att stuva, låta småkoka, tillaga och grilla (under lång tid).
	5 - 9	Koka, sjuda, tjockna, göra krämig	Perfekt för recept med långkok (ris, såser, stekar, fisk) med vätska (t.ex. vatten, vin, buljong, mjölk) och för att göra pasta krämig.
			Perfekt för recept med långkok (mindre än 1 liter: ris, såser, stekar, fisk) med vätska (t.ex. vatten, vin, buljong, mjölk).
1 - 4	Smälta, tina	Perfekt för att mjukgöra smör, smälta choklad försiktigt, tina mindre livsmedel.	
	Hålla maten varm, göra risotto krämig	Perfekt för att varmhålla små portioner nytilagade maträtter eller för att varmhålla varmrätter och göra risotto krämig.	
Noll effekt		-	Hällen avstängd eller i standbyläge (vid restvärme efter tillagning visas symbolen "🔥").

UNDERHÅLL OCH RENGÖRING



VARNING

- Använd inte ångrengöringsutrustning.
- Kontrollera att kokzonerna är avstängda och att restvärmeindikatorn "HET" är släckt innan du rengör hällen.

Viktigt:

- Undvik att använda repande skursvampar eller stålull eftersom de kan förstöra glaset.
- Rengör hällen efter varje användning (när den har svalnat) för att ta bort matrester och fläckar.
- Socker och mat med högt sockernehåll kan skada spishällen och ska torkas bort omedelbart.
- Salt, socker och sand kan repa glasytan.
- Använd en mjuk trasa, hushållspapper eller särskilda rengöringsprodukter för denna typ av spishäll (följ tillverkarens anvisningar).
- Om vätska spills ut på kokzonen kan kastrullerna börja röra sig eller vibrera.
- Torka av spishällen noga efter rengöring.

Om glaset har logotypen iXelium™ har spishällen behandlats med iXelium™, en exklusiv ytbehandling från Whirlpool som garanterar perfekt rengöringsresultat och att spishällen behåller dess blanka yta längre tid..

Gör på följande sätt för att rengöra spishällar med iXelium™:

- Använd en mjuk trasa (mikrofiber är bäst) som fuktats med vatten eller med glasrengöringsmedel.
- För bästa resultat, lämna en våt trasa på hällens yta i några minuter.

Wi-Fi VANLIGA FRÅGOR

Vilka WiFi-protokoll stöds?

Den installerade WiFi-adaptorn stöder WiFi b/g/n för europeiska länder.

Vilka inställningar måste konfigureras i routerns mjukvara?

Följande inställningar krävs för routern: 2.4 GHz stödd, WiFi b/g/n, DHCP and NAT aktiverad.

Vilken WPS-version stöds?

WPS 2.0 eller högre. Se information om routern.

Finns det några skillnader mellan att använda smartphone (eller surfplatta) med Android eller iOS?

Du kan använda det operativsystem du föredrar, det har ingen betydelse.

Kan jag använda mobil 3G tethering-funktion istället för router?

Ja, men molntjänster är framtagna för fast anslutna apparater.

Hur kan jag kontrollera om min internetuppkoppling hemma fungerar och att trådlös funktion stöds?

Du kan söka efter ditt nätverk på din smartapparat. Stäng av all annan datakommunikation innan du börjar.

Hur kan jag kontrollera om apparaten är ansluten till mitt hemnätverk?

Ha tillgång till din routerkonfiguration (se routermanualen) och kontrollera om apparatens MAC-adress är listad på sidan för anslutna trådlösa apparater.

Var hittar jag apparatens MAC-adress?

Tryck på "Inställningar" och sedan på WiFi-ikonen på din apparat: Det finns en etikett som visar SAID- och MAC-adresser. Mac-adressen MAC-adress består av en kombination av siffror och bokstäver som börjar med "88:e7".

Hur kan jag kontrollera om apparatens trådlösa funktion stöds?

Använd din smartapparat och 6th Sense Live appen för att kontrollera om apparatens nätverk är synligt och anslutet till molnet.

Finns det något som hindrar att signalen når apparaten?

Kontrollera att de apparater du har anslutit inte använder all tillgänglig bandbredd.

Försäkra dig om att dina WiFi-stödda apparater inte överskrider det maximalt tillåtna antal för routern.

Hur långt ifrån apparaten bör routern vara?

Normalt är WiFi-signalen så stark att den kan täcka flera rum, men det beror mycket på vilket material väggarna är gjorda av. Du kan kontrollera signalstyrkan genom att placera din smartapparat bredvid apparaten.

Vad gör jag om min trådlösa anslutning inte når till apparaten?

Du kan använda särskilda anordningar för att öka täckningen av ditt hemma-WiFi som t. ex. åtkomstpunkter, WiFi länkstationer och powerline-kits (medföljer inte).

Hur hittar jag namn och lösenord för mitt trådlösa nätverk?

Se information om routern. Det finns vanligtvis ett märke på routern som visar den information du behöver för att kunna hitta installationsidan för anslutna apparater.

Vad gör jag om min router använder grannens WiFi-kanal?

Tvinga routern att använda din WiFi-kanal.

Vad gör jag om dyker upp på displayen eller om apparaten inte lyckas upprätta en stabil anslutning till min hemmarouter?

Apparaten kan ha anslutit sig till routern, men inte lyckats koppla upp sig mot internet. För att koppla upp apparaten mot internet måste du kontrollera routern och/eller leverantörens inställningar.

Inställningar för routern: NAT måste vara på, brandvägg och DHCP måste vara rätt konfigurerade. Kryptering av lösenord stöds: WEP, WPA, WPA2. För att prova en annan krypteringstyp se routermanual.

Leverantörsinställningar: Om din internetleverantör har fastställt antalet MAC-adresser som kan ansluta sig till internet kan det hända att du inte kan ansluta din apparat till molnet. En apparats MAC-adress är dess unika identifikationskod. Rådfråga din internetleverantör om hur du ansluter andra apparater än datorer till internet.

Hur kontrollerar jag om information överförs?

Efter att ha installerat nätverket, stäng av strömmen i 20 sekunder och tänd sedan apparaten. Kontrollera att appen visar apparatens UI-status. Vissa inställningar tar flera sekunder innan de visas i appen.

Hur ändrar jag mitt Whirlpool-konto utan att bryta mina apparaters internetuppkoppling?

Du kan skapa ett nytt konto, men kom ihåg att ta bort dina apparater från ditt gamla konto innan du flyttar dem till ditt nya konto.

Jag har bytat router - vad behöver jag göra?

Du kan antingen behålla samma inställningar (nätverksnamn och lösenord) eller radera tidigare inställningar från apparaten och konfigurera inställningarna igen.

FELSÖKNING

- Kontrollera att strömförsörjningen fungerar korrekt.
- Om du inte kan stänga av spishällen efter användning, koppla genast bort den från elnätet.
- Om alfanumeriska koder visas på displayen när spishällen slås på ska du kontrollera koderna och anvisningarna i följande tabell.

Felkod	Beskrivning	Möjliga orsaker	Åtgärd
C81, C82	Kontrollpanelen stängs av på grund av för hög temperatur.	Den invändiga temperaturen är för hög vid de elektroniska delarna.	Vänta tills spishällen har svalnat innan du använder den igen.
F02, F04	Fel anslutningsspänning.	Sensorn detekterar en avvikelse mellan apparatens spänning och elnätets spänning.	Koppla bort hällen från elnätet och kontrollera den elektriska anslutningen.
F01, F06, F12, F13, F25, F34, F35, F36, F37, F41, F47, F58, F61, F76	Koppla bort hällen från elnätet. Vänta några sekunder och anslut sedan hällen igen. Om problemet kvarstår, ring servicecentret och uppge felkoden som visas på displayen.		

LJUD SOM AVGES UNDER ANVÄNDNING

Induktionshällar kan avge väsende och knastrande ljud under normal användning. Dessa ljud kommer egentligen från kokkärnen och beror på egenskaperna på kokkärlets botten (till exempel, om dess botten består av flera lager material eller är ojämn).

Dessa ljud kan variera beroende på typen av kokkärl som används och hur mycket mat de innehåller och det betyder inte att något är fel.

KONTROLLERAD TILLAGNING

Tabellen nedan har skapats speciellt för att tillåta kontrollorgan att använda våra produkter.

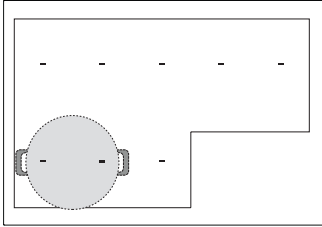
Kontrollerad tillagning	Lägen för kontrollerad tillagning
Värmefördelningstest "Pannkakor" enligt EN 60350-2 §7.3	
Värmeprestandatest "Pommes frites" enligt EN 60350/50304 §7.4	
Smälta och hålla varmt, "choklad"	
Sjuda, "risgrynsgröt"	

EKODESIGN: Testet genomfördes i enlighet med gällande bestämmelser, genom att alla kokzoner på hällen valdes så att ett enda område bildades, eller med funktionen Flexifull.

KUNDTJÄNST

INNAN DU RINGER KUNDTJÄNST:

1. Försök att lösa problemet på egen hand med hjälp av anvisningarna i **FELSÖKNING**.
2. Stäng av apparaten och slå på den igen för att se om felet kvarstår

OM PROBLEMET KVARSTÅR EFTER OVAN NÄMNDA KONTROLLER, KONTAKTA NÄRMASTE KUNDTJÄNST.

För teknisk service, ring numret som står i garantihäftet eller följ anvisningarna på webbplatsen **www.whirlpool.eu**.

När du kontaktar kundservice ska du alltid uppges:

- En kort beskrivning av felet.
- Typ av apparat och exakt modell;

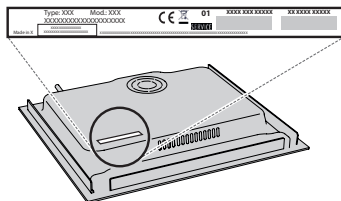

- Servicenumret (numret efter ordet Service på typskylten). Servicenumret anges även i garantihäftet;



- din fullständiga adress
- ditt telefonnummer.

Vänd dig alltid till en auktoriserad serviceverkstad om det blir nödvändigt med reparation (som garanti för att originalreservdelar används och att reparationen utförs på korrekt sätt).

Ring kundservice för att beställa skruvsats 4801 211 00112 om apparaten ska monteras i jämnhöjd med bänkskivan.

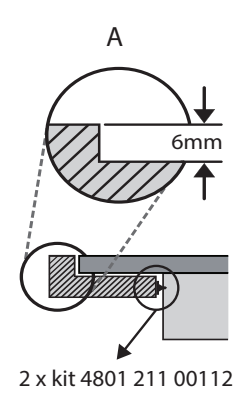
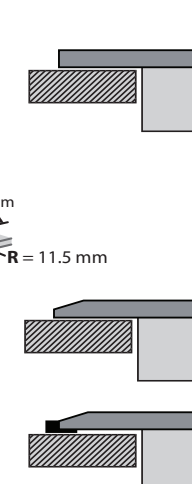
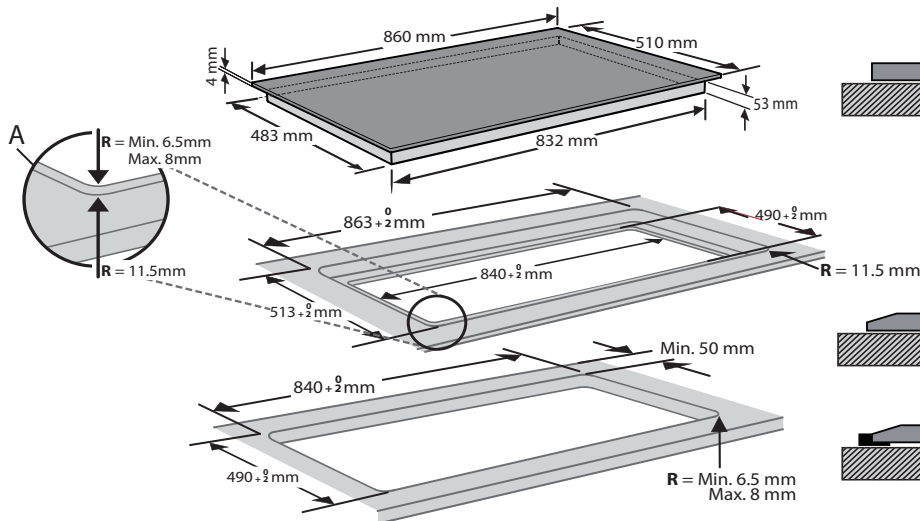
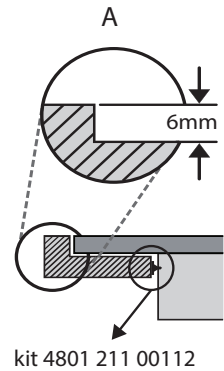
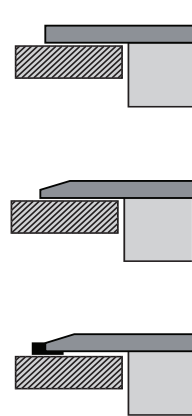
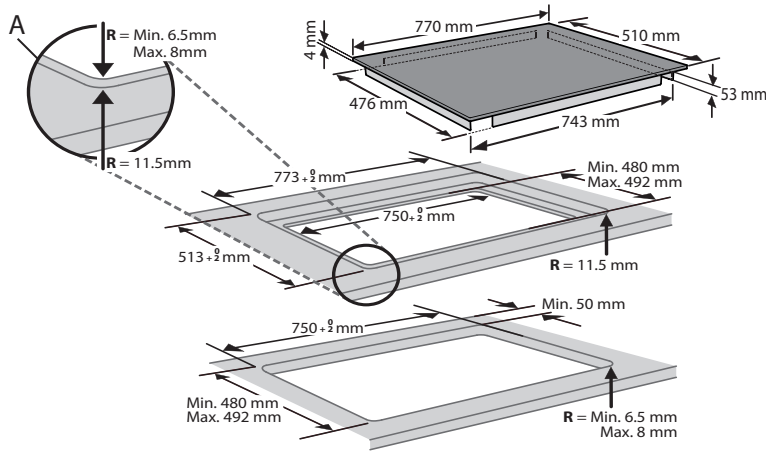
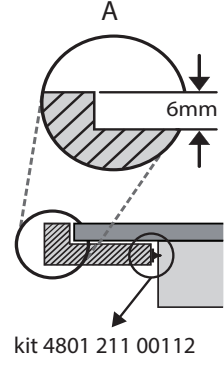
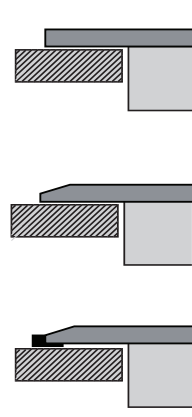
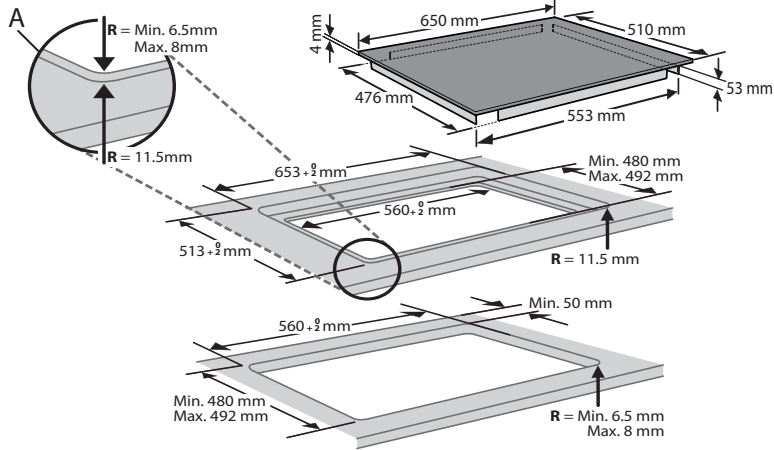
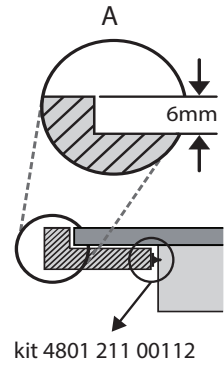
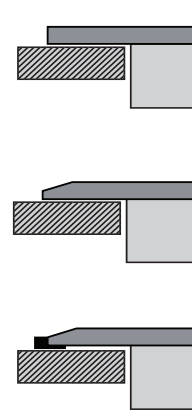
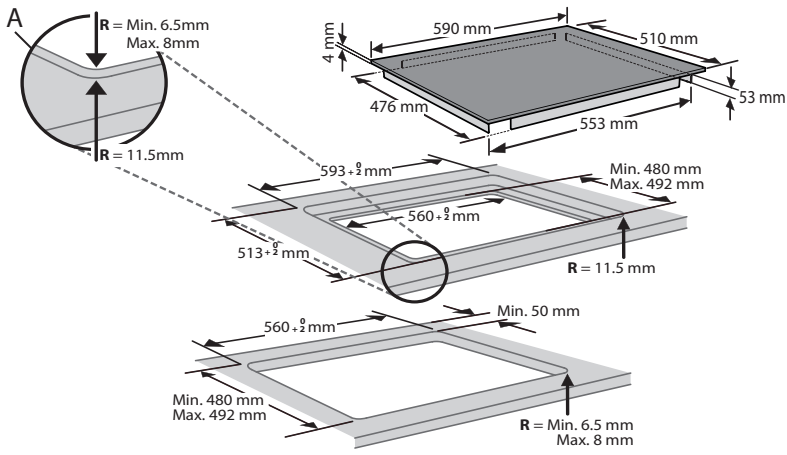

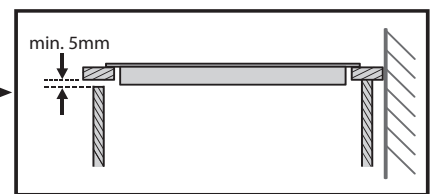
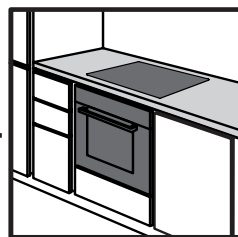
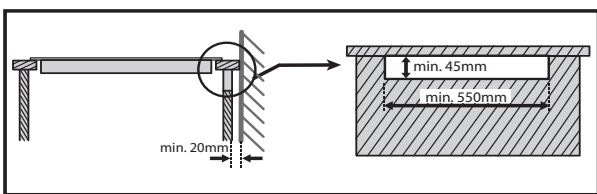
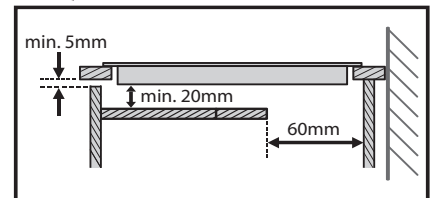
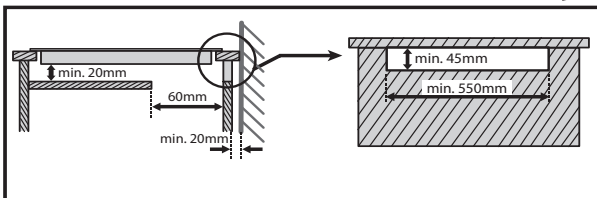
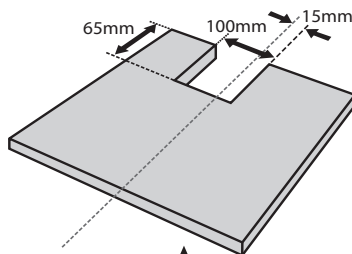
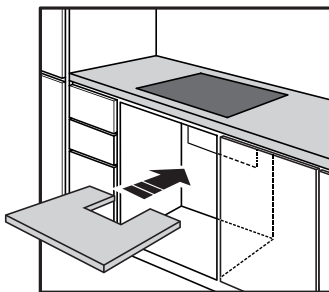
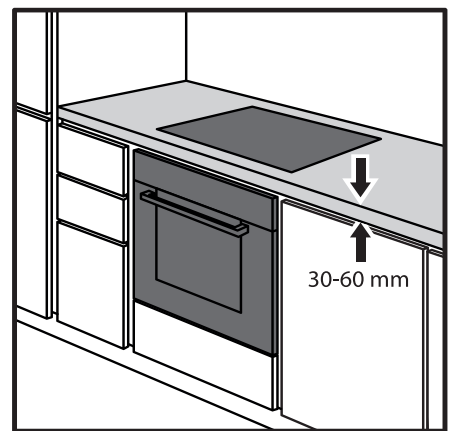
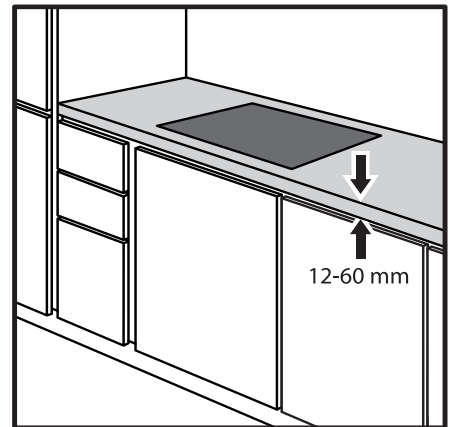
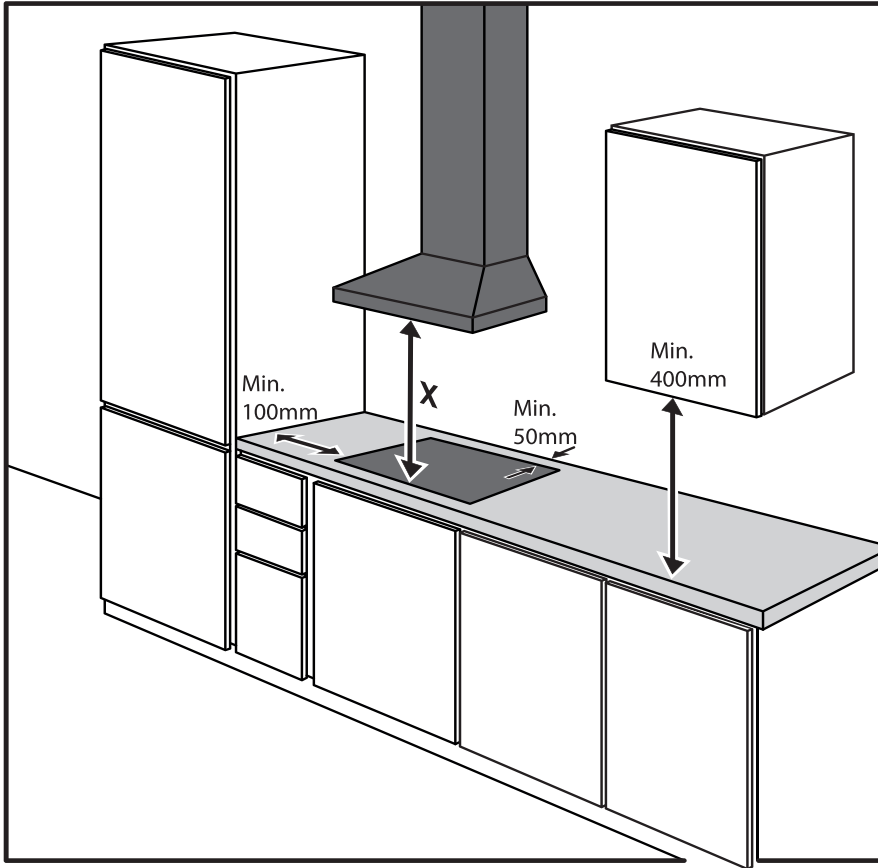

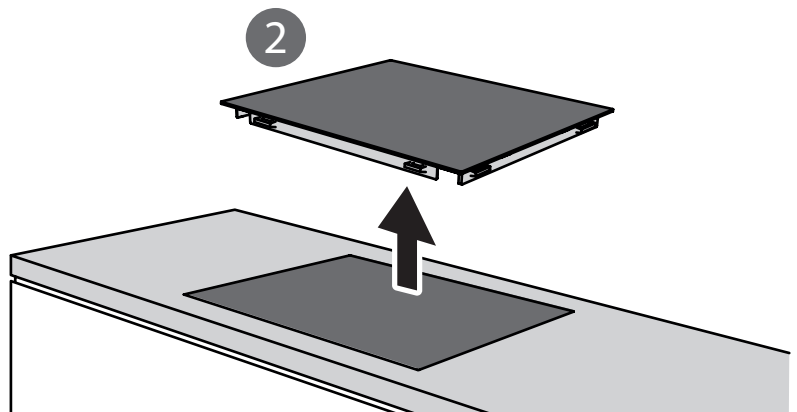
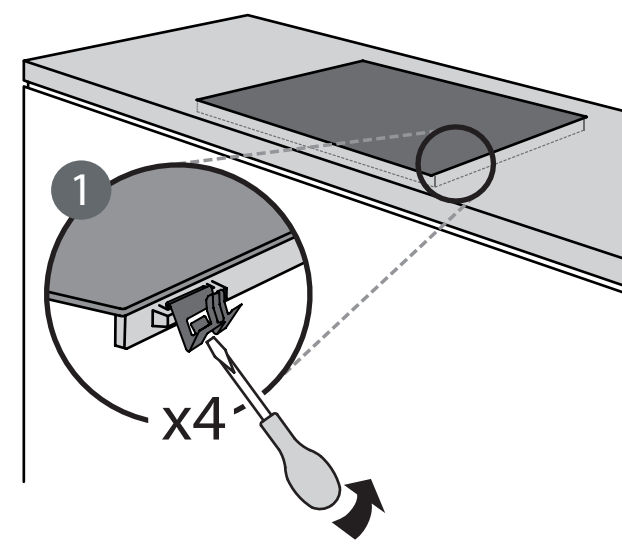
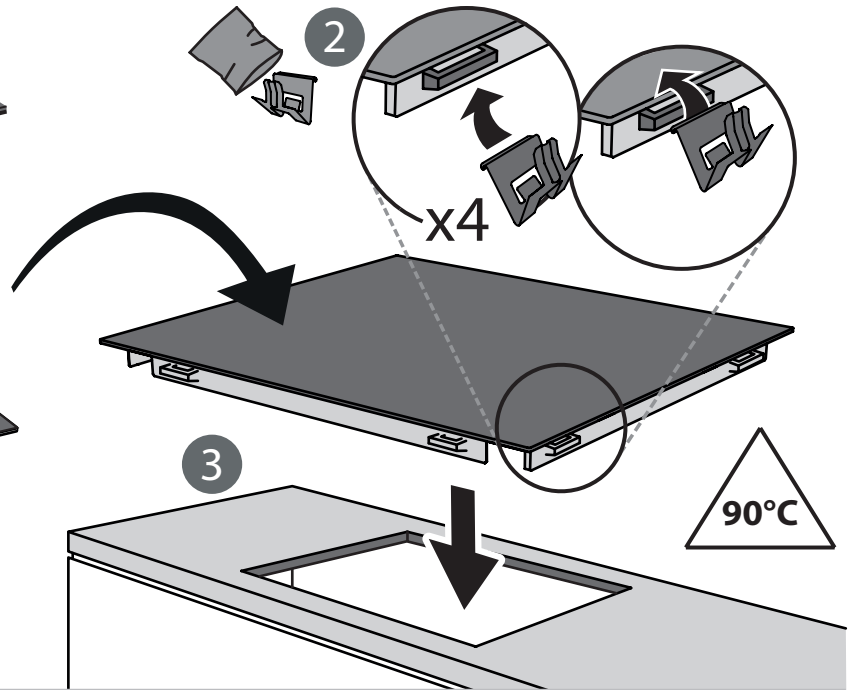
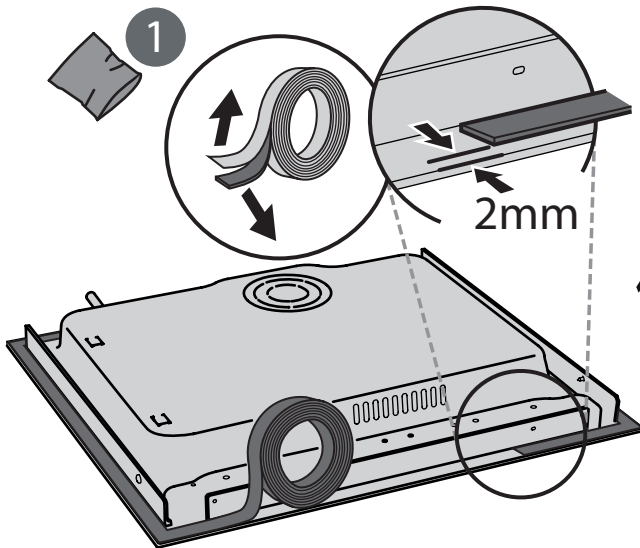
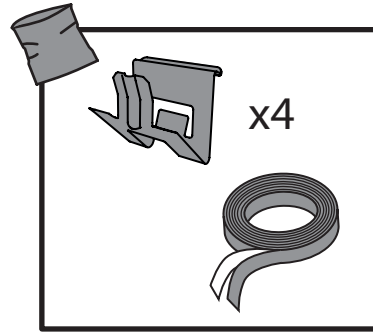
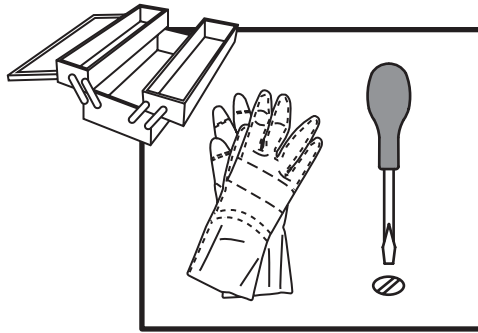

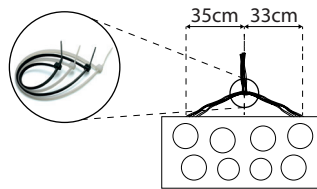
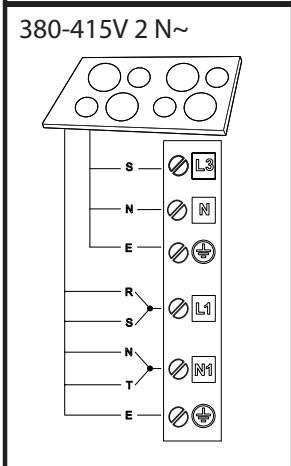
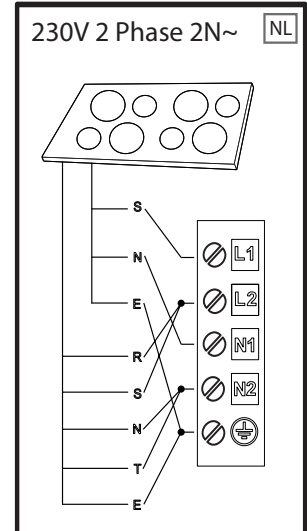
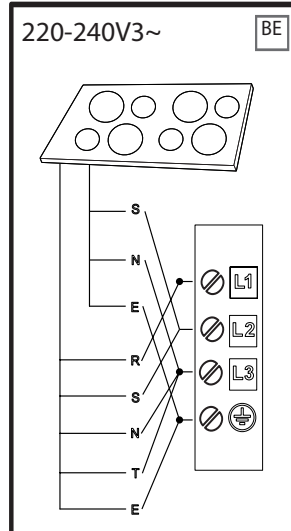
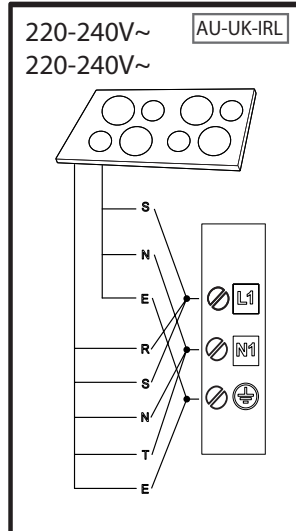
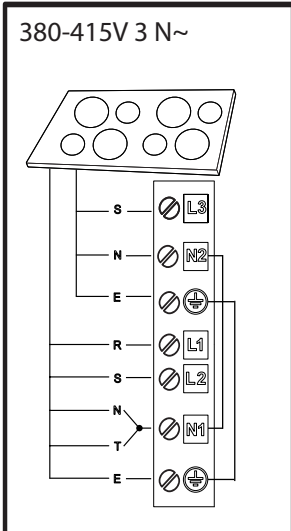
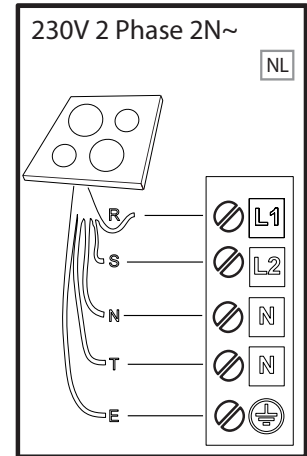
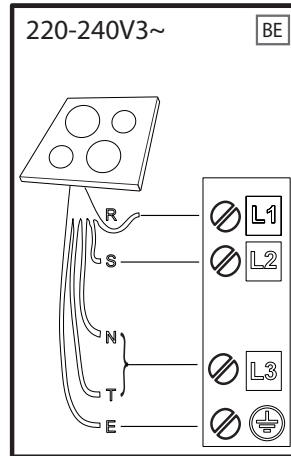
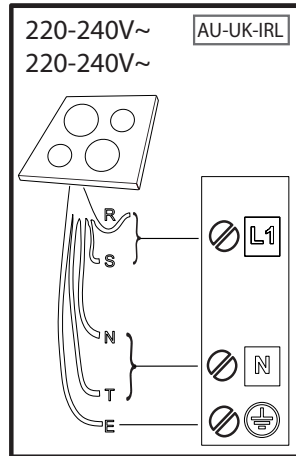
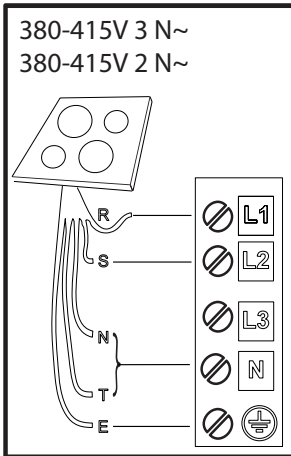

R

black-nero-negro-preto-μαύρος-must-melns-juodas-czarny-schwarz-noir-zwart-negru
черно-црн-črna-чрно-черный-чорний-қара-černá-čierna-fekete-svart-musta-svart-sort
siyah-dubh

S

brown-marrone-marrón-marrom-καφέ-pruun-brüns-rudas-brązowy-braunen-brun-bruin
maro-кафяв-браон-гjava-сmeđ-коричневый-коричневий-қоңыр-hnědý-hnedý-barna
brunt-ruskea-brunt-brun-kahverengi-donn

T

blue (gray)-blu (grigio)-azul (gris)-azul (cinza)-μπλε (γκρι)-sinine (hall)-zila (pelēka)
mélyna(pilkas)-niebieski (szary)-blau (grau)-bleu (gris)-blauw (grijs)-albastru (gri)
синьо (сиво)-плава (сива)-modro(sivo)-plava (siva)-синий (серый)-синий (сірий)
көк (сұр)-modrý (šedá)-modrý(sivá)-kék (szürke)-blå (grå)-sininen (harmaa)-blå (grå)
blåt (gråt)-mavi (gri)-gorm (liath)

 = **E**

yellow/green-giallo/verde-amarillo/verde-amarelo/verdeкίτρινο/πράσινο-kollane/roheline
dzeltens/zajš-geltona/žalia-žółty/zielony-gelb/grün-jaune/vert-geel/groen-galben/verde
жълто/зелено-жyto/зелена-ruμένο/zeleno-žuto/zelena-желтый/зеленый-gul/grøn
жovтий/зелений-жасыл/сары-žlutá/zelená-žltá/zelená-sárga/zöld-keltainen/vihreä
gul/grön-gul/grøn-sarı/yeşil-bui/glas

N

blue-blu-azul-azul-μπλε-sinine-zila-mélyna-niebieski-blau-bleu-blauw-albastru-синьо
плава-modro-plava-синий-синий-көк-modrý-modrý-kék-blå-sininen-blå-blåt-mavi-gorm



400011284248