

SNELLE REFERENTIEGIDS



DANK U WEL VOOR UW AANKOOP VAN EEN WHIRLPOOL PRODUCT

Voor meer informatie en support, gelieve uw product te registreren op www.whirlpool.eu/register



U kunt de Gids voor Gebruik en Onderhoud downloaden van onze website docs.whirlpool.eu en de instructies aan de achterzijde van dit boekje opvolgen.



Lees voordat u het apparaat gaat gebruiken zorgvuldig de gids voor Gezondheid en Veiligheid.

PRODUCTBESCHRIJVING

APPARAAT

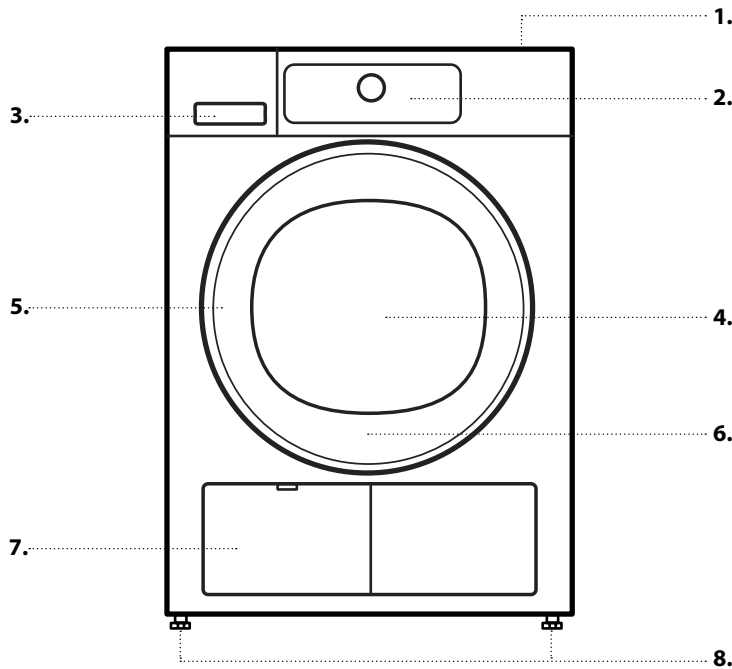

1. Werkblad
2. Bedieningspaneel
3. Waterreservoir
4. Deur
5. Deurknop
6. Deurfilter (achter de deur)
7. Onderste filter (achter de klep)
8. Verstelbare pootjes (4)

BEDIENINGSPANEEL

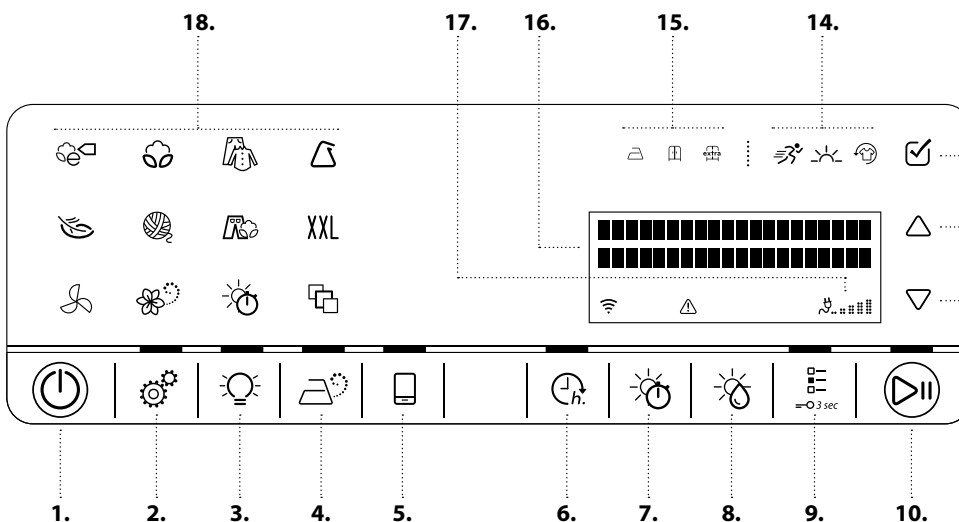

1. Aan/uit-knop (Resetten indien lang ingedrukt)
2. Instellingen
3. Trommelverlichting
4. Stoom
5. Toets afstandsbediening
6. Klaar in
7. Droogtijd
8. Droogniveau
9. Optietoets (toetsenvergrendeling indien lang ingedrukt)
10. Start / Pauze-knop
11. Ok-toets (om te bevestigen)
12. UP-toets
13. DOWN-toets
14. Opties-controlelampjes
15. Controlelampjes droogniveau
16. Bedieningsdisplay
17. Eco monitor
18. Gebied programma's

6th SENSE LIVE-FUNCTIE

Gedetailleerde informatie over het gebruik ervan is te vinden in de 6th Sense Live-app of in de gids voor Gebruik en Verzorging.

Door de 6th Sense Live-functie kan uw applicatie worden verbonden met het internet. Wanneer u de betreffende app op uw smartphone / tablet gebruikt kunt u:

- de status van het apparaat bewaken
- informatie over de programmastatus ontvangen
- een programma instellen en starten
- een lopend programma veranderen, aanpassen of resetten
- toegang tot extra inhoud krijgen

Technische vereisten:

- Een draadloze router 2,4Ghz WiFi b/g/n, aangesloten op het internet. Let op: het apparaat moet worden geïnstalleerd op een

plaats die goed gedekt wordt door uw draadloze netwerk (goede signaalsterkte).

- Voor Android-gebruikers: een smartphone met Android 4.3 (of hoger) met een 1280x720 schermresolutie (of hoger).
- Voor iOS-gebruikers: een smartphone of een tablet met iOS 8 (of hoger).

Voor het gebruik van de 6th Sense Live-functie:

- Download de app uit de App Store en installeer het op uw smartphone / tablet. De app biedt de gebruiksvoorwaarden (juridische voorwaarden), waarvoor uw acceptatie wordt gevraagd, om de 6th Sense Live-functie wilt gebruiken.
- Registreer uw droger met de applicatie en sluit het aan op uw draadloze thuisnetwerk.

EERSTE GEBRUIK

VOORDAT U DE DROGER GAAT GEBRUIKEN

CONTROLEER DE AFVOERSLANG EN DE WATERCONTAINER

Zorg ervoor dat de waterkraan correct is aangesloten.

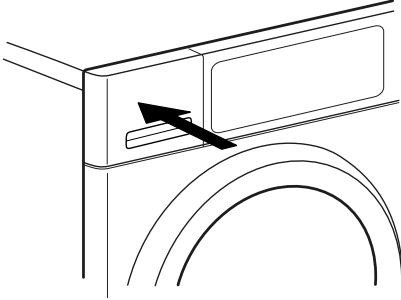

Zorg ervoor dat de afvoerslang aan de achterkant van de droger correct is bevestigd, op het waterreservoir van de droger, of op uw huishoudelijk afvalwatersysteem (zie Installatiegids).

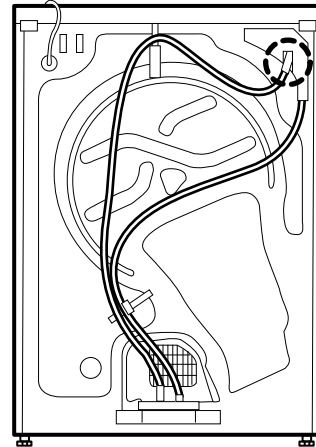

Wanneer de droger voor de eerste keer wordt ingeschakeld wordt u gevraagd om

- De gewenste taal in te stellen
- De waarde van uw lokale watergeleiding aan te passen
- De droger instellen om al dan niet de laatst gebruikte programma-instelling op te roepen wanneer u het apparaat inschakelt.

Raadpleeg HINTS EN TIPS en OPTIES, FUNCTIES EN INDICATOREN / Instellingen.

DAGELIJKS GEBRUIK

Zie de Gids voor Gebruik en Verzorging voor meer details over de functies / zie de laatste pagina voor informatie over het verkrijgen van de Gids voor Gebruik en Verzorging

WAARSCHUWING

Controleer of er geen aanstekers of lucifers in het wasgoed zijn achtergebleven.

Controleer of het wasgoed niet is doorweekt met brandbare vloeistoffen.

1. WAS IN DE MACHINE DOEN

- Sorteert uw wasgoed voor volgens de aanbevelingen in de paragraaf "HINTS en TIPS". Zorg ervoor dat de zakken leeg zijn.



- Maak de deur open en doe de was in de machine. Houd u aan de maximale belading die te vinden is in de PROGRAMMATABEL.

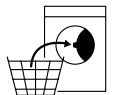

2. SLUIT DE DEUR

- Zorg ervoor dat er geen was vast komt te zitten tussen het deurglas en het deurfilter.
- De deur zodanig sluiten dat u de sluitklik hoort.



3. DE DROGER INSCHAKELEN

- Druk op de *toets Aan/Uit*. Er wordt een animatie op het bedieningspaneel weergegeven en er is een geluid. Daarna is de droger bedrijfsklaar.



4. HET GEWENSTE PROGRAMMA INSTELLEN



• Keuze van het programma:

Het toetsymbool op het bedieningspaneel indrukken. Op het display verschijnt naam, standaard droogniveau en standaard duur van het programma.

• Verander het droogniveau, indien noodzakelijk

Voor het gewenste droogniveau de toets "Droogniveau" indrukken:



	strijkdroog
	kastdroog
	extra droog

Het symbool op het bedieningspaneel brandt.

• Selecteer opties, indien nodig

De optietoets indrukken; de lijst van beschikbare opties verschijnt op het display. De UP of DOWN toets indrukken om door de lijst te navigeren. Druk op de OK toets om de gewenste optie te selecteren; er verschijnt een markeringsteken op het display naast de naam van de optie, en het optiesymbool gaat branden.



Een aantal opties/functies kunnen worden geselecteerd door rechtstreeks op de toets te drukken:

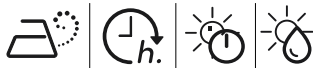

Als een dergelijke optie niet voor het programma geselecteerd kan worden knippert het kort en wordt het automatisch uitgeschakeld wanneer de toets wordt ingedrukt en is er een geluid. Raadpleeg de paragraaf OPTIES, FUNCTIES EN INDICATOREN voor meer informatie.

• Wanneer "Droogtijd" of "Lucht" programma is geselecteerd:

Voor het aanpassen van de droog- of luchtijd,

- de toets "Droogtijd" indrukken;
- de gewenste droog- of luchtijd aanpassen door de toets "droogtijd" herhaaldelijk in te drukken, of anders de Up en Down-toets in te drukken.

 De geselecteerde duur bevestigen door de OK-toets in te drukken.



5. PROGRAMMA STARTEN

- "Start/Pauze" indrukken en ingedrukt houden, totdat de toets ononderbroken brandt. Na een korte wasdetectie fase gaat het droogproces van start.
- De resterende programmaduur en de huidige programmafase wordt aangegeven.
- In de loop van het programma kan de duur opnieuw worden berekend en aangepast. Tijdens zulke fasen wordt de detectiefase aangegeven en op het bedieningspaneel wordt een animatie getoond.



6. DE INSTELLINGEN VAN EEN PROGRAMMA IN UITVOERING WIJZIGEN, INDIEN NODIG

U kunt een aantal instellingen nog steeds wijzigen na het starten van een programma: Droogtijd aanpassen (alleen als programma Droogtijd of Luchten is geselecteerd).

"Klaar in" aanpassen of wissen als er een vertraging is geselecteerd en gestart.

Een optie toevoegen of wissen, mits de voortgang van het programma dit nog steeds toelaat.

- De betreffende toets indrukken. De geselecteerde instelling knippert een aantal seconden.
- Terwijl het knippert kan de instelling worden aangepast door op UP of DOWN te drukken. Als de waarde of instelling niet meer knippert nogmaals de toets indrukken.
- OK-toets indrukken om de wijziging te bevestigen. Als u het niet bevestigt zal de aanpassing automatisch worden bevestigd — de gewijzigde instelling zal na een tijdje stoppen met knipperen.

Het programma gaat automatisch verder.

Om de instellingen van een programma in uitvoering of vertraging te wijzigen kunt u ook:

- "Start/Pauze" indrukken om het programma in uitvoering te onderbreken
- Uw Instellingen wijzigen
- Druk opnieuw op "Start/Pauze" om het programma te vervolgen.

7. EEN PROGRAMMA IN UITVOERING RESETTEN, INDIEN NODIG

- De "Aan/Uit" toets ingedrukt houden totdat het display geeft aan dat het programma is gewist.
- Onmiddellijk de deur openen en de was er uit halen, zodat eventuele hitte in het wasgoed kan ontsnappen.



8. DE DROGER UITSCHAKELEN NADAT HET PROGRAMMA IS BEËINDIGD

- Het display geeft aan dat de cyclus is beëindigd. "Aan/Uit" indrukken om de droger uit te schakelen. De deur openen en het wasgoed er uit halen.
- Binnen ongeveer een kwartier nadat het programma is beëindigd wordt de droger volledig uitgeschakeld, om energie te besparen.
- Als de droger niet direct na afloop van het programma wordt uitgeschakeld zal de droger het wasgoed ongeveer 10 minuten draaien, om kreuken te voorkomen. Anders wordt op het display het einde van het programma en de anti-kreuk fase aangegeven. Deze fase kan worden beëindigd door de droger uit te schakelen, zoals hierboven staat aangegeven, of door het openen van de drogerdeur.



9. WATERRESERVOIR LEGEN / REINIG DEURFILTER / REINIG ONDERSTE FILTER

- Raadpleeg het hoofdstuk VERZORGING EN ONDERHOUD.

PROGRAMMATABEL

Programma		Onderhoudslabels	Max. belading (kg)	Rechtstreeks te selecteren			Te selecteren door optietoets		
				Droogniveau	Stoom	Droogtijd	Anti-kreuk	Delicaat	Snel
ECO KATOEN			max						
KATOEN			max						
GEMENGDE WAS			2,0						
SYNTHETISCH			3,5						
FIJNE WAS			2,5						
WOOL EXCELLENCE			1,0						
JEANS			3,0						
GROTE STUKKEN	XXL		3,0						
LUCHTEN			max						
OPFRISSEN MET STOOM			1,5						
DROOGTIJD			max						
OVERHEMDEN			2,5						
ZIJDE			2,5						
SPORTKLEDING			2,5						
HANDDOEKEN			5,0						
OUTDOOR			2,0						
DONSJACKS			1,5						
MINI LADING			1,0						

✓ Selecteerbaar/optieel

— Niet selecteerbaar/van toepassing

HINTS EN TIPS

Kijk naar de onderhoudslabels van uw wasgoed; controleer of het geschikt is voor behandeling in een droger.

DROOG

De stippen geven het aantal graden voor het drogen van de was aan



Normale temperatuur



Verlaagde temperatuur



Niet drogen in wasdroger

PROGRAMMA 'S

Zorg ervoor dat uw wasgoed geschikt is voor behandeling in een wasdroger. Raadpleeg HINTS EN TIPS / Onderhoudslabels.

ECO COTTON

Voor het drogen van normaal vochtig katoenen wasgoed. Standaard katoenprogramma, geschikt voor drogen van normaal vochtig katoenen wasgoed. Meest efficiënte programma met betrekking tot energieverbruik voor het drogen van katoenen wasgoed. De waarden op het energielabel zijn gebaseerd op dit programma.



KATOEN

Voor het drogen van katoenen wasgoed.



GEMENGDE WAS

Voor het drogen van gemengd wasgoed van katoen, linnen, synthetische stoffen en gemengde weefsels.



SYNTHETISCHE STOFFEN

Voor het drogen van wasgoed van synthetische stoffen.



FIJNE WAS

Voor het drogen van fijn wasgoed dat een zachte behandeling nodig heeft.



WOOL EXCELLENCE

Voor het drogen van wollen kleding met het wolmerk TOTAL EASY CARE WOOL.



JEANS

Voor het drogen van wasgoed van spijkerstof of kledingstukken van zwaar, op spijkerstof lijkend, materiaal zoals broeken en jacks.



GROTE STUKKEN

Voor het drogen van grote stukken wasgoed, zoals badmatten, dekens enz.



LUCHTEN

Voor het luchten, verfrissen en losmaken van wasgoed voor 30 minuten, zonder verwarming.



OPFRISSEN MET STOOM

Voor het opfrissen van wasgoed met stoom. Speciaal ontworpen voor het opfrissen en verwijderen van geuren van droge en schone vrijetijdskleding, zoals shirts, blouses, broeken van katoen, synthetische stoffen en gemengde weefsels. Voordat de was in de trommel wordt geladen moet het een beetje



BESPAARTIPS

- Zorg voor het verlagen van de droogtijd dat het wasgoed met de hoogst mogelijke centrifugeersnelheid van het wasprogramma wordt gecentrifugeerd. Dit verlaagt het vochtgehalte in het wasgoed.
- Droog altijd een volledige lading; dit optimaliseert het betreffende energieverbruik.

DE DROGER AANPASSEN AAN DE WATERGELEIDBAARHEID

De droogresultaten worden beïnvloed door de geleidbaarheid van het water tijdens het wassen. Indien u na de aanpassing van de beschikbare droogniveaus (strijkdroog; Kastdroog extra droog) niet tevreden bent met de uiteindelijke droogresultaten, kunt u het watergeleidbaarheidsniveau aanpassen. De droger wordt geleverd met vooraf ingesteld niveau 2. Kies tussen niveau 1 (meest vochtige resultaten) en 5 (meest droge resultaten). Raadpleeg de paragraaf OPTIES, FUNCTIES EN INDICATOREN / Instellingen.

worden bevochtigd, door het te bespuiten met water (maximaal 200 ml; gebruik een waternevelfles).

Voor dit programma is droogniveau "kastdroog" vooraf ingesteld en dit kan niet worden gewijzigd.

Na het einde van het programma moet de kleding onmiddellijk worden verwijderd en op kleerhangers worden gehangen, om kreukten te minimaliseren.

DROOGTIJD

Tijdbeperkt droogprogramma. Kies de programmaduur met de optie Droogtijd.



Voor alle stoffen die geschikt zijn voor de droogtrommel. Geschikt voor een extra korte droogtijd na afloop van het programma.

Raadpleeg OPTIES, FUNCTIES EN INDICATOREN / optie Droogtijd voor meer informatie.

SPECIALE PROGRAMMA'S

Om een van de volgende programma's in te stellen de positie van de speciale programma's selecteren en bevestigen. Daarna de UP of DOWN-toets draaien om een van de volgende programma's te selecteren; het display geeft de naam van het programma aan. Bevestig het gewenste programma door het indrukken van de Ok-toets.



Overhemden

Behoedzaam drogen van shirts en bloezen van katoen, linnen, synthetische weefsels of gemengde weefsels.

Handdoeken

Voor het drogen van stevig wasgoed van katoen, zoals badstof handdoeken.

Zijde

Behoedzaam drogen van zijden kleding.

Sportkleding

Voor het drogen van sportkleding van synthetische stoffen of katoen.

Outdoor

Voor het drogen van outdoor kleding die geschikt is voor behandeling in een droger.

Donsjacks

Voor het drogen van grote enkele stukken zoals donsjacks.

Mini lading

Economisch drogen van kleine wasladingen.

OPTIES, FUNCTIES EN INDICATOREN

Niet alle opties zijn te combineren; de niet te combineren opties worden automatisch uitgeschakeld.

OPTIES die direct te selecteren zijn door het indrukken van de betreffende toets:

Stoom

Minimaliseert het kreuken van kleding gemaakt van katoen, synthetische stoffen en gemengde weefsels door het toevoegen van een luchtbevochtigingsfase aan het einde van de droogcyclus. Alleen de optie met kleine ladingen gebruiken, na het einde van het programma onmiddellijk de kleding uit de droger halen en op klerhangers hangen. De luchtvochtigheid wordt automatisch aanpast aan "kastdroog" en deze optie kan niet worden gewijzigd.



Droogtijd

De gewenste droogtijd aanpassen als programma Droogtijd of Luchten is geselecteerd. De toets indrukken; Het display geeft aan dat de droogtijd kan worden ingesteld. Druk op de UP of DOWN toets om de gewenste droogtijd tot maximaal 180 minuten te selecteren.



Droogniveau

Het gewenste droogniveau voor de waslading selecteren. De toets indrukken; het display geeft aan dat het droogniveau kan worden ingesteld. De UP of DOWN toets indrukken om het gewenste droogniveau te selecteren.



 strijkdroog

 kastdroog

 extra droog

Het geselecteerde droogniveau op het bedieningspaneel brandt.

OPTIES die te selecteren zijn met de toets Opties



Anti-kreuk

Helpt uw wasgoed fris te houden als u deze niet snel na afloop van het programma uit de machine kan worden gehaald. Een paar minuten na het einde van het programma begint de droger regelmatig te draaien. Dit draaien duurt tot ongeveer 12 uur na het einde van het programma. U kunt het op elk gewenst moment stoppen door de droger met de Aan/Uit-toets uit te schakelen.



Delicaat

Maakt een zachtere behandeling van de was mogelijk door de droogtemperatuur te verlagen.



Snel

Maakt sneller drogen mogelijk.



FUNCTIES:

Instellingen

De volgende instellingen kunnen gewijzigd / geselecteerd worden:



- Taalweergave / toetstonen / waarschuwing einde cyclus / Contrastweergave / Watergeleidbaarheid (= aanpassing aan de geleidbaarheid van het voor het wassen gebruikte water; instelbaar van 1 = meest vochtige resultaten, tot 5 = meest droge resultaten) / Onthouden laatst gebruikte cyclus (indien ingesteld op "Uit", is Eco Katoen het standaard programma dat wordt geselecteerd wanneer de droger wordt ingeschakeld) / Eco-modus (automatische uitschakelfunctie na einde programma) / Terug naar fabrieksinstellingen.

- Druk op de Instellingentoets en houd hem minimaal 3 seconden ingedrukt; het display geeft aan welke instellingen aangepast kunnen worden.
- De UP of DOWN-toets indrukken om de instelling die u wilt veranderen te selecteren; bevestig met de OK-toets.
- Druk op de UP of DOWN toets om de instelling aan te passen; bevestig met de OK-toets.
- Om de Instellingenmodus af te sluiten, door de lijst met de UP of DOWN-toets navigeren totdat het display aangeeft dat u kunt afsluiten – vervolgens bevestigen door de OK-toets in te drukken. Of anders de Instellingentoets indrukken.

Klaar in-toets

Maakt het mogelijk om de was op een bepaald moment klaar te hebben door een vertraging in te stellen tot het einde van het programma.



- Selecteer programma en opties.
- De Klaar-in toets indrukken - "Klaar-in :-" verschijnt op het display.
- De UP of DOWN-toetsen indrukken om een vertraging tot 23:30 uur te selecteren.
- Druk op "Start/Pauze" – het aftellen van de vertraging wordt gestart. Het display geeft de standaard programmaduur van het geselecteerde programma op de eerste regel aan en de geselecteerde "Klaar-in" periode, tot aan het einde van het programma in de tweede regel.
- Het programma begint automatisch, tijdig, om te worden beëindigd aan het einde van de geselecteerde "Klaar-in" periode. De tweede regel op het display blijft het aftellen van de tijd tot aan het einde van het programma aangeven.

Om de vertraging te wissen

- op "Start/Pauze" drukken om de startvertraging te wissen. Druk nogmaals op "Start (Pauze)" om het gekozen programma onmiddellijk te starten.
- of houd "Aan/Uit" ingedrukt om de volledige programma-instelling te wissen.

Trommelverlichting

Druk op de toets om de trommelverlichting in te schakelen. Wanneer de deur wordt gesloten gaat het automatisch uit.



De trommelverlichting flakkert aan en uit tijdens het detecteren van de was. Bij een storing gaat de trommelverlichting snel knipperen.

6th Sense Live Afstandsbediening

Met de 6th Sense Live-functie kan uw droger met behulp van een smartphone of een tablet op afstand worden bewaakt en bestuurd. Om van deze functie gebruik te maken moet de droger goed worden aangesloten op uw draadloze thuisnetwerk en op het Internet, door het volgen van de installatieprocedure die staat beschreven in de handleiding voor Gebruik en Verzorging (6th Sense Live-functie / hoofdstuk Installatieprocedure).



U kunt de status van uw droger op elk gewenst moment bewaken met behulp van de 6th Sense Live-app. Als u het apparaat op afstand wilt bedienen (bijvoorbeeld: voor het instellen en starten van een programma) moet de afstandsbediening worden ingeschakeld.

Voor het inschakelen van de afstandsbediening:

- Zorg ervoor dat de router is ingeschakeld en is aangesloten op het internet.
- De droger inschakelen.
- Doe de was in de machine en sluit de deur.
- Controleren of het controlelampje Verbindingsstatus ingeschakeld is.
- De toets van de afstandsbediening indrukken. De knoppen en toetsen op het bedieningspaneel zijn uitgeschakeld. De enige nog actieve bedieningen zijn "Afstandsbediening" en "AAN/UIT".



- De droger is nu in de modus Afstandsbediening en is klaar om te worden bestuurd via de 6th Sense Live-app.
- Als een programma op afstand wordt opgestart zal de droger aan het einde van het programma automatisch uit de modus Afstandsbediening gaan en worden uitgeschakeld.

Om handmatig uit de Afstandsbediening te gaan:

- Met de machine in de afstandsbediening opnieuw de toets van de afstandsbediening indrukken. Er is opnieuw plaatselijke controle over het bedieningspaneel van de droger.

Toetsenvergrendeling

Hiermee vergrendelt u de toetsen op het bedieningspaneel tegen ongewenste werking.

Voor het vergrendelen van de toetsen:

- Moet de droger ingeschakeld zijn.
- De Optie-toets ingedrukt houden totdat het display aangeeft dat het programma is gewist. Knoppen en toetsen zijn nu vergrendeld. Alleen de Aan/Uit-toets werkt
- Als u de droger uit- en weer inschakelt blijft de toetsvergrendeling geactiveerd totdat u het ontgrendelt.



Voor het ontgrendelen van de toetsen:

- De Optie-toets ingedrukt houden totdat het display aangeeft dat de toetsen zijn ontgrendeld.



INDICATOREN

Verbindingsstatus

Wanneer uw droger al op het internet aangesloten is (zie hoofdstuk 6th Sense Live Afstandsbediening / Instelprocedure in de handleiding voor Gebruik en Onderhoud) geeft deze indicator een feedback over de status van de internetverbinding via uw draadloze router.

Wanneer de droger wordt ingeschakeld knippert het controlelampje voor de aansluitstatus:: de droger zoekt naar een verbinding. Wanneer het gaat branden wil dat zeggen dat de droger goed is aangesloten op het internet.

De sterkte van het draadloze signaal wordt weergegeven door het controlelampje (wanneer alle elementen van het controlelampje branden is er een hoge signaalsterkte).

Storing

Raadpleeg bij eventuele storingen de paragraaf PROBLEEMOPLOSSING in de GIDS VOOR GEBRUIK EN VERZORGING.

Energiecontrole

Geeft feedback over het energieverbruik van de programma-instelling. Hoe minder indicatoren er branden, des te economischer is uw programma-instelling.

VERZORGING EN ONDERHOUD

De droger uitschakelen en loskoppelen voordat u reinigings- of onderhoudswerkzaamheden verricht.

Let op, het water in het waterreservoir kan nog warm zijn.

• Na elke droogcyclus het waterreservoir legen

Het handvat vasthouden en het waterreservoir voorzichtig uitnemen. De volle watercontainer met beide handen vasthouden. De watercontainer legen en weer aanbrengen en druk het terug op zijn plaats. Controleer of het correct is aangebracht.

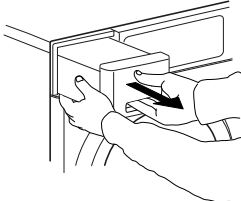

• Na elke droogcyclus het deurfilter reinigen

Open de deur en verwijder de deurfilter door het naar boven te trekken.

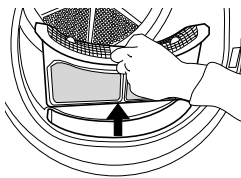

Druk op de toets om de deur te openen. Verwijder het lint aan de binnenkant. De filter sluiten en opnieuw aanbrengen in de goede richting, zodat het volledig in de filterkamer zit.

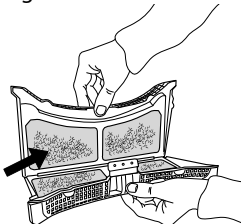

• Reinig het onderste filter ongeveer na iedere vijfde cyclus

Open de bodemklep. Het handvat vasthouden en het onderste filter uitnemen.

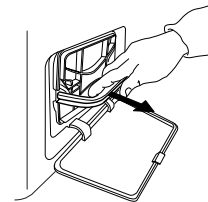

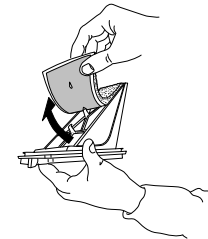

Het schuim uit het onderste filter verwijderen om het schoon te maken. Het filterschuim en het filter met de hand of onder stromend water schoonmaken. Het filterschuim niet in de wasmachine wassen. Het filterschuim uitwringen. Niet in het onderste filter aanbrengen wanneer het nog druipt.



Het filterschuim op de onderste filter vastzetten. De filterkamer van de droger met een vochtige doek of zorgvuldig met een stofzuiger reinigen. De onderste filter opnieuw insteken. Het handvat van de filter naar beneden klappen en de bodemklep sluiten.

VERBRUIKSGEGEVENS

PROGRAMMA	BELADING (KG)	CENTRIFUGEER-SNELHEID [rpm/]	VOCHTIGHEID[%]	ENERGIEVERBRUIK [kWh]	DROOGTIJD [min]
ECO KATOEN 	10	1000	60	2,32	280
	5	1000	60	1,29	152
ECO KATOEN 	10	800	70	2,70	302
	10	1400	50	2,13	219
	10	800	70	2,46	281
KATOEN STRIJKDROOG	10	1000	60	2,19	242
	10	1400	50	1,92	203
	3,5	1000	40	0,94	71

*Referentieprogramma's voor het energielabel/Richtlijn 392/2012/EU

Waarden zijn gebaseerd op de standaard programma instelling, met schone lucht en bodemfilter. Voor verbruikstesten moeten de deurfilter en de bodemfilter na elke cyclus worden gereinigd. Voor tests in overeenstemming met EN 61121 wordt het toestel geïnstalleerd met een rechtstreekse afvoer (zie HANDLEIDING VOOR INSTALLATIE). Het water wordt opgevangen in een externe bak om op de correcte wijze gemeten te worden.

Het energieverbruik en de droogtijd kunnen afwijken van de bovenstaande waarden.

Ze hangen af van de werkomstandigheden in uw huis (zoals voltageschommelingen, mengsel van textiel, vochtigheid van het textiel na centrifugeren, beladingsvolume).

De waarden worden bepaald volgens de Europese Norm 61121 en verwijzen naar de standaard programma instelling; het wijzigen van de instelling heeft ook gevolgen voor de verbruiksgegevens.

Systeem met warmtepomp

Deze droger beschikt over een systeem met warmtepomp om uw was te drogen. Om te kunnen werken gebruikt de warmtepomp gefluoreerde gassen met broeikas effect, die onder het Kyoto-protocol vallen. De F gassen bevinden zich in een hermetisch verzegelde eenheid. Deze verzegelde eenheid bevat 0,34 kg R134a F gassen die als koelmiddel functioneren.

GWP = 1430 (1 t CO₂).

Stroomverbruik - Watts	
Modus aan (PI)	1,07
Off modus	0,40

PRODUCT

 [www](http://www.docs.whirlpool.eu) De productfiche met energiegegevens van dit apparaat kunnen gedownload worden van de Whirlpool website docs.whirlpool.eu

HOE DE GIDS VOOR GEBRUIK EN ONDERHOUD TE VERKRIJGEN

>  [www](http://www.docs.whirlpool.eu) Download de Gids voor Gebruik en Onderhoud van onze website docs.whirlpool.eu (u kunt deze QR code gebruiken), onder vermelding van de handelscode van het product.



> U kunt ook contact opnemen met onze Consumentenservice

CONTACT OPNEMEN MET ONZE CONSUMENTENSERVICE

Onze contactgegevens staan in de garantiehandleiding. Wanneer u contact opneemt met de Consumentenservice gelieve de codes te vermelden die op het identificatieplaatje van het apparaat staan.

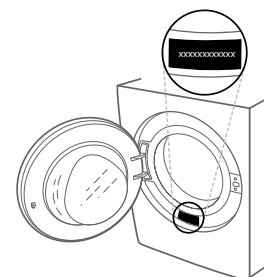

400010899912

Gedrukt in Italië

