

GUJA DE CONSULTA DIÁRIA

OBRIGADO POR TER ADQUIRIDO UM PRODUTO WHIRLPOOL



Para receber mais informações e assistência, registre o seu produto em www.whirlpool.eu/register



Pode transferir as Instruções de Segurança e o Guia de Utilização e Manutenção visitando o nosso website docs.whirlpool.eu e seguindo as instruções no verso do presente guia.



Antes de utilizar o produto, leia atentamente as Instruções de segurança.

DESCRIÇÃO DO PRODUTO

MÁQUINA

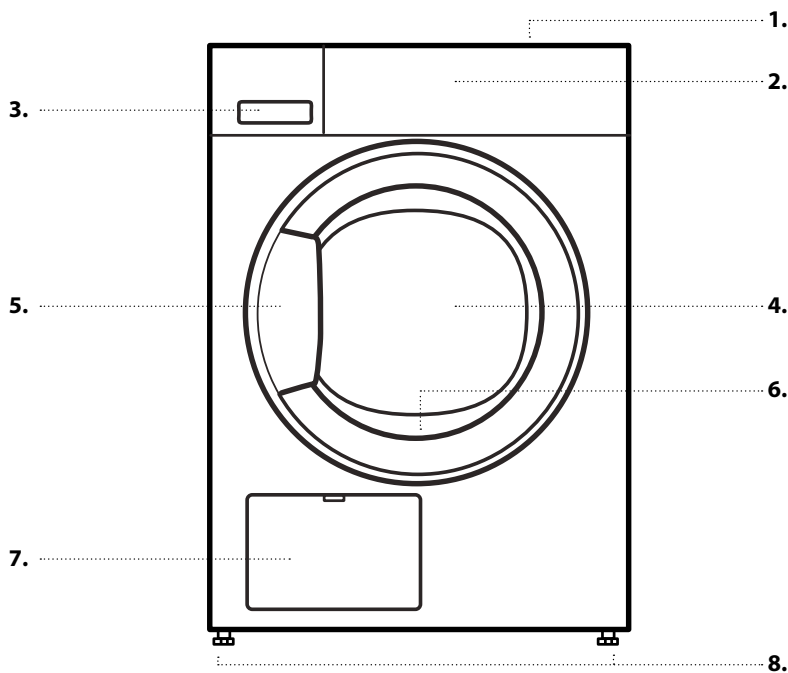

1. Tampo
2. Painel de comandos
3. Depósito de água
4. Porta
5. Manípulo da porta
6. Filtro da porta (atrás da porta)
7. Condensador (= filtro inferior; atrás da aba)
8. Pés ajustáveis (4)

PAINEL DE COMANDOS

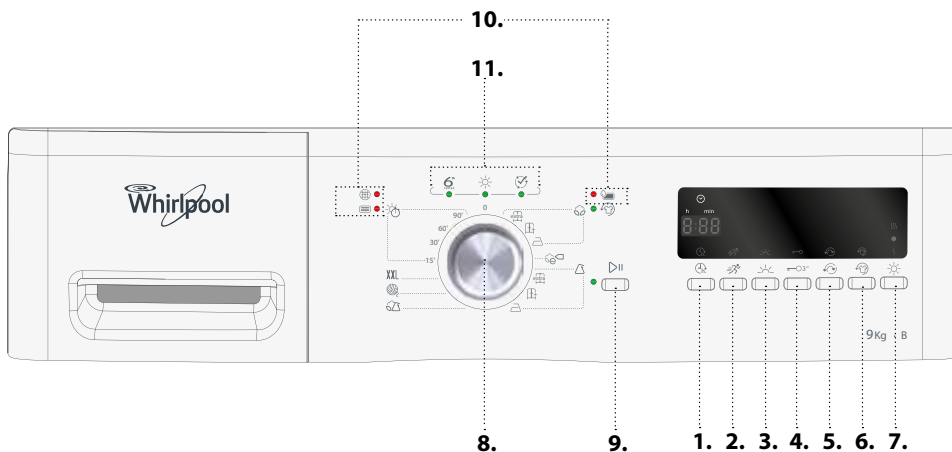

1. Função de início diferido
2. Opção Rápido
3. Opção Suave
4. Bloqueio das teclas
5. Opção Reversão tambor
6. Opção Antivincos
7. Opção Acabamento a seco
8. Seletor de programas
9. Botão Início/Pausa
10. Indicadores de falha
11. Indicador de sequência dos programas



SENSING THE DIFFERENCE

UTILIZAR PELA PRIMEIRA VEZ

ANTES DE UTILIZAR A MÁQUINA DE SECAR

VERIFICAR A MANGUEIRA DE DRENAGEM E O DEPÓSITO DE ÁGUA

Assegure-se de que a mangueira de drenagem situada na parte traseira da máquina de secar está corretamente fixada ao respetivo depósito de água (ver imagem), ou à sua rede de esgotos domésticos (ver Guia de Instalação).

Assegure-se também de que o depósito de água está corretamente inserido.

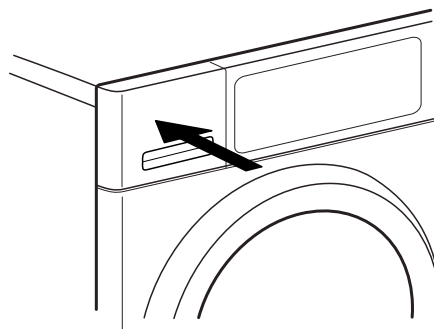
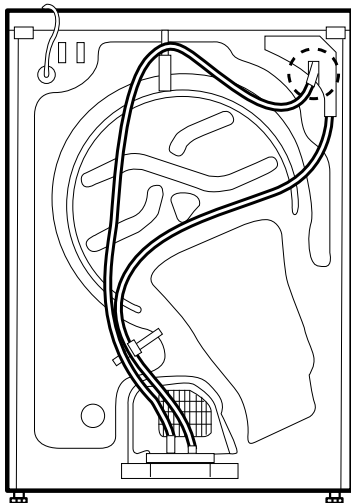

UTILIZAÇÃO DIÁRIA

Consultar o Guia de Utilização e Manutenção para mais detalhes sobre as funções/consultar a última página para mais informações sobre como obter o Guia de Utilização e Manutenção

⚠ AVISO

Assegure-se de que não ficam isqueiros ou fósforos no interior da roupa.

Assegure-se de que a roupa não está impregnada com líquidos inflamáveis.

1. INTRODUIZIR A ROUPA

Prepare a sua roupa de acordo com as recomendações da secção **DICAS E CONSELHOS**.

Assegure-se de que os bolsos estão vazios, os fechos estão fechados e os cordões estão atados.



Abra a porta e introduza a roupa na máquina. Siga os tamanhos de carga máximos indicados na **TABELA DE PROGRAMAS**.



2. FECHAR A PORTA

Assegure-se de que a roupa não fica presa entre o vidro e o filtro da porta.

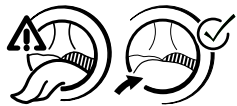

Feche a porta até ouvir um clique.

3. SELECIONAR PROGRAMA PRETENDIDO

Rode o botão para seleccionar o programa pretendido. A duração do programa predefinido é apresentada no visor.

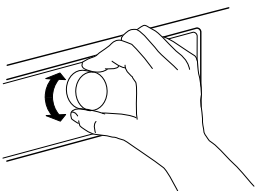

Para mais informações sobre os programas, consulte a **TABELA DE PROGRAMAS**.

Selecionar opções, se necessário

Se pretender seleccionar opções adicionais, prima o botão correspondente - as luzes do símbolo acendem-se no visor.

Consulte a secção **OPÇÕES, FUNÇÕES E INDICADORES** para mais informações.

4. INICIAR O PROGRAMA

Prima o botão *Início/Pausa*; o indicador existente próximo do botão acende-se. o processo de secagem inicia-se.

A duração remanescente do programa é apresentada no visor. Esta pode ser recalculada e adaptada no decurso do programa. Durante esta fase, é reproduzida uma animação no visor.

5. ALTERAR AS DEFINIÇÕES DE UM PROGRAMA EM CURSO, SE NECESSÁRIO

Para alterar as definições de um programa em curso ou de início diferido:

- Premir o botão *Início/Pausa* para colocar em pausa o programa em curso
- Alterar as suas definições
- Premir novamente o botão *Início/Pausa* para continuar o programa.

6. REINICIAR UM PROGRAMA EM CURSO, SE NECESSÁRIO

Rode o seletor de programas para a posição Off/0.

⚠ AVISO

Abra imediatamente a porta e retire a roupa, para que o eventual calor da roupa se dissipe.

7. DESLIGAR A MÁQUINA DE SECAR APÓS O FIM DO PROGRAMA

No fim do programa, é apresentado "End" (Fim) no visor. Rode o seletor de programas para a posição Off/0 para desligar a máquina de secar. Abra a porta e retire a sua roupa.



Se não desligar a máquina de secar após o final de um programa, o tambor roda algumas vezes durante os 10 minutos seguintes à conclusão do programa para reduzir a formação de vincos na roupa. Para poupar energia, a máquina de secar desliga-se automaticamente um quarto de hora após o fim do programa.

8. ESVAZIAR O DEPÓSITO DE ÁGUA / LIMPAR O FILTRO DA PORTA / LIMPAR O FILTRO INFERIOR

Consulte a secção **LIMPEZA E MANUTENÇÃO**.

SUGESTÕES E RECOMENDAÇÕES

Respeite as etiquetas dos cuidados com a roupa; assegure-se de que são adequadas para secar na máquina.

ETIQUETAS DOS CUIDADOS COM A ROUPA

Os pontos indicam o nível da temperatura de secagem da roupa.



Temperatura normal



Temperatura reduzida



Não secar na máquina

ESVAZIE TODOS OS BOLSOS

Objetos como moedas ou chaves podem danificar a sua roupa e o tambor da máquina.

SUGESTÕES DE POUPANÇA

Seque sempre uma carga completa; desta forma, otimiza o respetivo consumo de energia. Os tamanhos de carga máximos para os vários programas estão indicados na tabela de programas.

Para reduzir o tempo de secagem, assegure-se de que a roupa é centrifugada à velocidade de centrifugação máxima permitida pelo programa de lavagem. Isto reduz o teor de humidade da roupa.

DADOS DE CONSUMO

Os dados podem variar na sua casa, nomeadamente consoante o teor de humidade da carga de roupa.

Programa	Carga (kg)	Velocid. Centrifugação (rpm)	Humidade (%)	Consumo de energia (kWh)	Tempo de secagem (min)
ECO ALGODÃO *	9	1000	60	5,28	145
	4,5	1000	60	2,77	80
ECO ALGODÃO	9	800	70	5,88	164
	9	1400	50	4,66	125
ALGODÃO P/ENGO-MAR	9	800	70	5,16	141
	9	1000	60	4,62	120
	9	1400	50	4,08	105
SINTÉTICA P/GUARDAR	3,5	1000	40	1,44	46

*Programas de referência da Etiqueta de Energia / Regulamento 392/2012/UE















Os valores baseiam-se na configuração do programa predefinido, com filtros da porta e inferior limpos. Para testes de consumo, o filtro da porta e o filtro inferior necessitam de ser limpos após cada ciclo.

O consumo de energia e o tempo de secagem podem ser diferentes dos valores acima indicados. Dependem das condições de funcionamento na sua casa (tais como, flutuação da tensão, mistura de têxteis, humidade dos têxteis após a centrifugação, volume da carga).

Os valores são determinados de acordo com a Norma Europeia 61121 e referem-se à configuração do programa predefinido; alterar a configuração também influencia os dados de consumo.

Consumo de energia - Watts	
Modo de repouso	0,81
Modo desligado	0,07

TABELA DE PROGRAMAS

Programa		Etiquetas dos cuidados com a roupa	Carga máx.	Opções				
				Rápido 	Suave 	Reversão tambor 	Antivincos 	Acabamento a seco   
Algodão	Extra seco		máx.	✓	✓	✓	✓	✓
	Seco p/ guardar			✓	✓	✓	✓	✓
	Seco p/ engomar			✓	✓	✓	✓	✓
☐Algodão☐			máx.	✓	✓	—	✓	✓
Sintética	Extra seco		3,5	—	✓	✓	✓	✓
	Seco p/ guardar			—	✓	✓	✓	✓
	Seco p/ engomar			—	✓	✓	✓	✓
Roupa mista			3,0	—	✓	✓	✓	✓
Wool finish			1,0	—	—	—	—	—
Peças grandes			3,0	—	—	✓	✓	—
Tempo secagem			máx.	—	—	—	✓	—

✓ Seleccionável/Opcional — Não seleccionável/Aplicável

Carga máxima: 9 kg

PROGRAMAS

Assegure-se de que a sua roupa é adequada para a secagem na máquina. Consulte as **DICAS E CONSELHOS**/Etiquetas dos cuidados com a roupa.

Eco ALGODÃO

Para secar roupa de algodão molhada normalmente.
Programa de algodão padrão, destinado à secagem de roupa de algodão molhada normal. O programa mais eficiente em termos de consumo de energia para a secagem de roupa de algodão.
Os valores da Etiqueta de Energia baseiam-se neste programa.

ALGODÃO

Para secar roupa de algodão.

SINTÉTICA

Para secar roupa de fibras sintéticas.

MISTA

Para secar roupa mista de algodão, linho, fibras sintéticas e respetivas misturas.

WOOL FINISH

Para o acabamento do processo de secagem de tecidos de lã. Os tecidos de lã ficam macios e suaves.

PEÇAS GRANDES

Para secar grandes peças de roupa, tais como sacos cama, cobertores, etc.

TEMPO SECAGEM

Programa de secagem de tempo limitado. Selecione a duração do programa, de 15, 30, 60 ou 90 minutos.

Para todos os tecidos adequados para a secagem na máquina.
Também adequado para acrescentar uma fase de secagem curta adicional de 15 minutos após o fim do programa.

OPÇÕES, FUNÇÕES E INDICADORES

Consulte a tabela de programas para verificar que opções estão disponíveis para o programa selecionado.

OPÇÕES



Rápido

Permite uma secagem mais rápida.



Suave

Permite um tratamento mais suave da roupa, reduzindo a temperatura de secagem.



Reversão tambor

Reduz a formação de vincos através de um aumento das fases de reversão do tambor durante os programas.



Antivincos

Ajuda a evitar os vincos, caso não possa retirar a roupa logo após o fim do programa.

A máquina de secar começa a rodar a roupa no tambor periodicamente, alguns minutos após o fim do programa. Esta rotação dura aproximadamente 12 horas após o fim do programa. É possível interrompê-la a qualquer momento, desligando a máquina de secar e rodando o seletor do programa para a posição Off/0.

Acabamento a seco

Permite uma ligeira variação do nível de secagem da roupa no final do programa, prolongando ou encurtando a duração do programa.



Secagem ligeira



Secagem standard



Ligeiramente húmido

NÃO É POSSÍVEL COMBINAR AS OPÇÕES RÁPIDO E SUAVE

FUNÇÕES



Início diferido

Adia o início do seu programa para uma hora posterior. Escolha um início diferido até 12 horas.

- Selecione o programa e as opções.
- Prima o botão *Início diferido* repetidamente até que o tempo pretendido seja apresentado no visor.
- Prima *Início/Pausa* - o visor mostra a contagem decrescente do tempo até ao início do programa. O símbolo correspondente à opção de início diferido apresentado no visor pisca e o botão *Início/Pausa* acende-se. Poderá ouvir um ruído de ativação da bomba.
- Decorrido o tempo selecionado, a máquina de secar inicia automaticamente. Quando o programa é iniciado, a duração remanescente do programa é apresentada no visor.

Para cancelar o *Início diferido*

- Rode o seletor de programas para a posição Off/0 ou para outro programa.



Bloqueio das teclas

Para bloquear as teclas e o botão do painel de comandos contra uma operação indesejada.

Para bloquear os botões:

- É necessário selecionar um programa.
- Prima e mantenha premido o botão de *bloqueio das teclas* até que o símbolo correspondente se acenda no visor. Agora, o botão e as teclas estão bloqueados. Com o bloqueio de teclas ativado, a única função em funcionamento permitida é a desativação da máquina, rodando o seletor de programas para a posição Off/0. Se voltar a ligar a máquina de secar através da seleção de um programa, o bloqueio das teclas permanecerá ativado até que o desative.

Para desbloquear os botões:

- Prima e mantenha premido o botão de *bloqueio das teclas* até que o símbolo correspondente se apague no visor.

INDICADORES

Indicadores de falha:

Depósito de água

(=> esvaziar o depósito de água)

Filtro inferior

(=> limpar o filtro inferior).

Filtro da porta

(=> limpar o filtro da porta)

Em caso de avaria, consulte a secção **RESOLUÇÃO DE PROBLEMAS** do **GUIA DE UTILIZAÇÃO E MANUTENÇÃO**.

Indicador de sequência dos programas



Apresenta a fase do programa em curso (deteção/processo de secagem/final do programa).

Antivincos

Indica que a máquina de secar se encontra na fase de rotação em tambor após o final do programa para evitar a formação de vincos na roupa (consultar o ponto 7 do Guia de Consulta Diária e as secções OPÇÕES, FUNÇÕES E INDICADORES / Antivincos).

LIMPEZA E MANUTENÇÃO

⚠ AVISO

Desative e desligue a máquina de secar antes de efetuar qualquer trabalho

de limpeza e manutenção. Cuidado! A água do depósito ainda pode estar quente.

ESVAZIE O DEPÓSITO DE ÁGUA APÓS CADA CICLO DE SECAGEM

Segure no manípulo e puxe o depósito de água cuidadosamente para fora. Segure no depósito de água cheio com as duas mãos. Despeje a água e volte a introduzir o recipiente, empurrando-o até encaixar. Assegure-se de que está corretamente instalado.

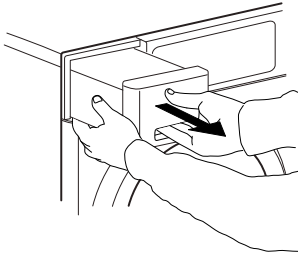

LIMPAR O FILTRO DA PORTA APÓS CADA CICLO DE SECAGEM

Abra a porta e retire o filtro da porta, puxando-o para cima.

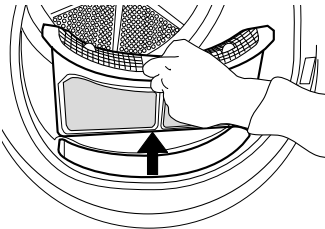

Prima o botão para abrir o filtro da porta. Remova o algodão do interior. Feche o filtro e volte a introduzi-lo no sentido correto, de forma a ficar totalmente integrado na respetiva câmara.

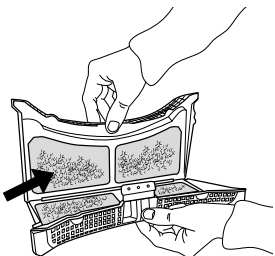

FICHA DE PRODUTO

[www](http://www.docs.whirlpool.eu) A ficha do produto contendo os dados energéticos para este aparelho, pode ser transferida a partir do website da Whirlpool docs.whirlpool.eu

COMO OBTER O GUIA DE UTILIZAÇÃO E MANUTENÇÃO

> [www](http://www.docs.whirlpool.eu) Transfira o Guia de Utilização e Manutenção a partir do nosso website docs.whirlpool.eu (pode utilizar este código QR), especificando o código comercial do produto.

Em alternativa, contacte o nosso Serviço Pós-Venda



CONTACTAR O NOSSO SERVIÇO PÓS-VENDA

Pode encontrar os nossos contactos no manual de garantia. Ao contactar o nosso Serviço Pós-Venda, indique os códigos fornecidos na placa de identificação do seu produto.

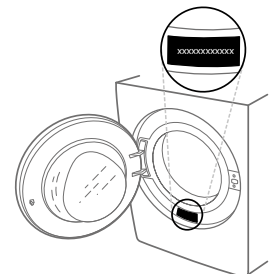

400011046838

Impresso em Itália