

PRIJE UPORABE STAKLOKERAMIČKE PLOČE	2
MONTAŽA	2
PRIKLJUČIVANJE NA ELEKTRIČNU MREŽU	4
SAVJETI ZA ŠTEDNJU ELEKTRIČNE ENERGIJE	5
SIGURNOSNA UPOZORENJE I PREPORUKE	5
OPĆE PREPORUKE I UPOZORENJA	6
ČIŠĆENJE I ODRŽAVANJE STAKLOKERAMIČKE POVRŠINE	7
UKLANJANJE PROBLEMA	7
SERVIS	7
OPIS PLOČE ZA KUHANJE	8

PRIJE UPORABE STAKLOKERAMIČKE PLOČE

- Za što bolju uporabu aparata pročitajte ove upute za uporabu i čuvajte ih za ubuduće.

MONTAŽA

- **Ploču za kuhanje možete montirati na radnu površinu debljine 20-50 mm.**
- **Između ploče i pećnice ne smije se nalaziti ništa.**
- **Između donjeg dijela keramičke ploče i ormarića mora biti najmanje 20 mm razmaka.**
- **Ako ćete ploču za kuhanje postaviti pored ormarića, ostavite najmanje 100 mm razmaka od ruba ploče do stranice.**
- U radnu površinu izbušite rupicu prema označenim mjerama ploče.
- Kad očistite ploču, stavite gorionike (ako nisu već stavljeni).

Važno

Da biste izbjegli opasnost kratkog spoja zbog pregrijavanja, preporučujemo vam:

- **Ne postavljajte ploču za kuhanje pored perilice posuđa ili perilice rublja, jer električni kontakti mogu doći u kontakt s parom ili vlagom, zbog čega može doći do kvara.**

Ako ćete ispod ploče za kuhanje montirati pećnicu (iz našeg asortimana pećnica), ona mora imati ugrađen sustav hlađenja.

Ako temperatura električnog kruga pređe preko maksimalne dozvoljene temperature, ploča će se automatski isključiti. U tom slučaju počekajte nekoliko minuta da se temperatura spusti na dozvoljenu granicu, na kojoj ćete ponovno moći uključiti ploču.

- **Nakon uporabe isključite ploču.**

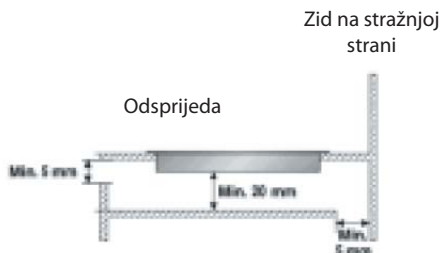

MONTAŽA

Sastavljanje

A) Ako je radna ploča drvena, upotrijebite prikladne konzole, spojnice i priložene vijke.

- 4 spojnice (A) stavite u pripremljene utore na okviru ploče za kuhanje. Vidite sliku 1.
- Izmjerite sredinu vertikalnih utora otvora kao što je prikazano na slici 2.
- Podupirače (C) postavite na sredinu stranice, koju ste prethodno izmjerili.
- Gornji rub podupirača mora pokrivati radna površina.
- Privijte vijke (B) u prethodno izbušene rupice.
- Ploču za kuhanje stavite u radni pult tako da spojnice (A) uđu u utore. Vidite slike 4 i 5.

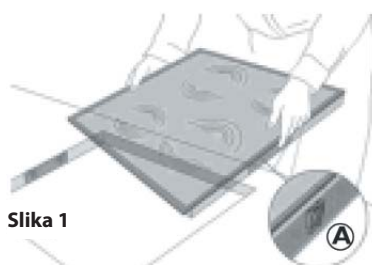

Slika 1

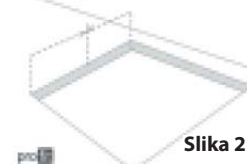

Slika 2

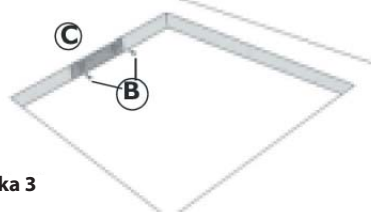

Slika 3

- B) Ako je radna ploča od mramora ili nekog drugog materijala (termootporne plastike, keramike, kamena, itd.), za pričvršćivanje morat ćete upotrijebiti poseban komplet.**



Slika 4



Slika 5

PRIKLJUČIVANJE NA ELEKTRIČNU MREŽU

Prije uključivanja aparata, morate ga prvo priključiti na električnu mrežu. Aparat smije montirati samo osposobljeni stručnjak koji je potpuno upoznat sa svim važećim sigurnosnim propisima i pravilima o montaži. Priključivanje mora također izvesti u skladu s lokalnim poduzećem za opskrbu električnom energijom. Provjerite da li električni napon aparata, koji je naveden na tipskoj pločici, odgovara vrijednostima lokalne električne mreže. Pravila zahtijevaju uzemljenost aparata; upotrijebite pravilne priključke. Proizvođač ne odgovara za ozljede ljudi, životinja ili nastanak materijalne štete, do čega bi moglo doći zbog neuzimanja u obzir uputa u ovom poglavlju. Za električno priključivanje upotrijebite kabl H05RR-F, kao što je navedeno u donjoj tabeli.

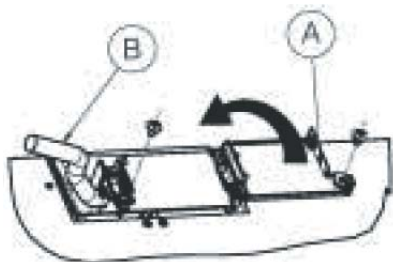

Električni napon i veličina kablova

Žice	Količina x veličina
230 V ~ +	3 x 4 mm ²
230–240 V ~ +	3 x 4 mm ² (samo Australija)
230 V 3 ~ +	4 x 1,5 mm ²
400 V3N ~ +	5 x 1,5 mm ²
400 V 2N ~ +	4 x 1,5 mm ²

Aparat priključite na električnu mrežu preko višepolnog prekidača s najmanje 3 mm razmaka između kontakata.

Paznja: kabl za napajanje mora biti dovoljno dugačak da možete aparat odstraniti s radnog pulta. Pazite da kabl ne priklješćete pločom za kuhanje ili ga na bilo koji drugi način ne oštetite.



Priključivanje na kontakte

Zeleno-žutu žicu za uzemljenje priključite na priključak s oznakom . Ova žica mora biti dulja od drugih žica.

- Skinite približno 70 mm navlake kabla za napajanje (B).
- Skinite približno 10 mm izolacije žice. Kabl za napajanje stavite u spojnicu i priključite žice kao što je prikazano na slici u blizini kontakata.
- Kabl za napajanje (B) pričvrstite spojnicom kabla.
- Zatvorite poklopac (A) i privijte ga pomoću prethodno izvađenih vijaka.
- Nakon instalacije stavite ploču s potpornim oprugama prema ilustraciji.

SAVJETI ZA ŠTEDNJU ELEKTRIČNE ENERGIJE

- Za kuhanje koristite samo ploče kod kojih promjer dna odgovara veličini grijače površine ili je samo malo veći od grijače površine.
- Upotrijebite samo posude s ravnim dnom.
- Ako je ikako moguće, posude pokrijte poklopcem tijekom kuhanja.
- Povrće kuhajte u malo vode i tako skratite vrijeme kuhanja.
- Ekonom lonac skрати vrijeme kuhanja i smanji potrošnju električne energije.



SIGURNOSNA UPOZORENJE I PREPORUKE

1. AMBALAŽA

- Paket u kojem se nalazi vaš novi aparat napravljen je od 100% reciklažnog materijala te je zato označen sa znakom za recikliranje

2. OTPADNA ELEKTRIČNA I ELEKTRONIČKA OPREMA

Ovaj proizvod je označen u skladu s evropskom direktivom o postupanju s otpadnim električnim i elektroničkim uređajima (WEEE 2002/96/EZ). Pravilnim zbrinjavanjem istrošenog uređaja pripomoći ćete čuvanju zdravlja ljudi i zaštiti okoliša, koje je sve više opterećeno s takvom vrstom otpada.

Oznaka na ovom proizvodu ili na njegovoj ambalaži znači da ga ljudi neće moći bacati zajedno s drugim kućnim smećem. Vaša je dužnost da istrošeni uređaj bacite na prikladno označeno mjesto za skupljanje električnih i elektroničkih uređaja, a ne u obično kućno smeće.

Skupljanje takvog otpada mora biti u skladu s lokalnim ekološkim propisima o postupanju s otpadom. Za detaljnije informacije o skupljanju, svrstavanju, ponovnoj uporabi i recikliranju ovog proizvoda obratite se na izvođača koji obavlja djelatnost preuzimanja otpadne EE opreme ili na prodajno mjesto, gdje ste kupili aparat.

CE IZJAVA O SUKLADNOSTI

Ova ploča za kuhanje može doći u kontakt s hranom i odgovara smjernici EZ 1935/2004.

Ova je ploča namijenjena samo za kuhanje. Svaka druga uporaba (kao npr. grijanje prostora) nepravilna je i opasna.

Ploča za kuhanje je dizajnirana, izrađena i prodana u skladu s:

- sigurnosnim smjernicama direktive "Niskog napona" 2006/95/EZ,
- zaštitnim zahtjevima smjernice EZ 89/336,
- zahtjevima direktive Ez 93/68.



OPĆE PREPORUKE I UPOZORENJA

UPOZORENJE: Neki dijelovi ploče vrlo se ugriju tijekom djelovanja. Djeca se ne smiju zadržavati u blizini ploče, jer bi se mogla opeći. Djeci i osobama s posebnim potrebama nije dozvoljena uporaba ploče bez nadzora. Djeci nije dozvoljeno igrati se s pločom.

- Prije provođenja bilo kakvih radova održavanja morate izvaditi kabl iz električne utičnice.
- Kada je ploča za kuhanje uključena, ili odmah nakon uporabe, djeca se ne smiju približiti ploči.
- Popravak i servisiranje ploče smije izvesti samo osposobljen stručnjak.
- Priključno uže ploče ili drugih aparata ne smije doći u kontakt s ugrijanom pločom.
- **Ne uključujte ploču ako na njoj nema posude.**
- Za čišćenje ne smijete koristiti agresivna sredstva za čišćenje ili aparate za čišćenje na paru.
- Ako po ploči polijete tekućinu, ploča se može automatski isključiti. Dobro obrišite ploču.
- Na površinu za kuhanje ne ostavljajte kovinske predmete, kao što su noževi, žlice i viljuške, jer se mogu ugrijati.

- **Da ne biste oštetili staklokeramičku površinu, ne upotrebjavajte:**
 - posudu s neravnim dnom,
 - kovinsku posudu s emajliranim dnom.
 - Kad završite s kuhanjem pritisnite tipku .
- Ne upotrebjavajte ploču za kuhanje kao radnu površinu.
- Tijekom prženja ne ostavljajte ploču bez nadzora – opasnost požara.
- Na površinu za kuhanje ne smijete stavljati hranu omotanu u aluminijsku foliju ili krpe ili hranu u plastičnoj posudi.
- Ako se ploča razbije, ne smijete je više koristiti. Isključite ju iz električne mreže i pozovite ovlaštenu servis.
- Ne vucite posudu preko ploče, jer bi se mogla oštetiti.
- Pazite da po ploči ne prospete šećer ili sličnu tvar. U tom slučaju ploču smjesta očistite u skladu s uputama u poglavlju Čišćenje.
- Hranu u limenkama ne ugrijavajte u limenki.

DODACI KOJE MOŽETE DODATNO KUPITI

Zaštitna mreža AMH 122

Zaštitnu mrežu možete naručiti kod vašeg prodavača pod kodom: 4819 310 18436.

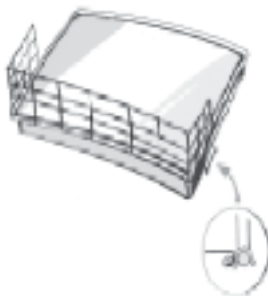

ČIŠĆENJE I ODRŽAVANJE STAKLOKERAMIČKE POVRŠINE

Štednjak očistite nakon svake uporabe – kad se ohladi, tako ćete ukloniti sve ostatke hrane. Prljavština se tako neće skupljati i redovito čišćenje će biti lakše.

Važno: nikad ne čistite pomoću parnih čistača ili čistača koji čiste vodom pod pritiskom.

- Površinu očistite kuhinjskom krpom koju ste prethodno navlažili vrućom vodom ili s posebnim sredstvom za čišćenje staklokeramičkih ploča.
- Prljavštinu odstranite s posebnom strugalicom.
- Prolivenu tekućinu očistite što prije, još prije nego što se zapeče na ploču za kuhanje.

- Namirnice koje sadrže mnogo šećera, kao npr. voćni sok, marmelada, šećer, karamela, itd. morate odmah očistiti.
- Za čišćenje ne upotrebljavajte abrazivnih ili korozivnih sredstava, odnosno proizvode koje sadrže klor ili staklenu vunu. Preporučujemo da ploču povremeno očistite s posebnim zaštitnim premazom (vosak) za staklokeramičke ploče.

UKLANJANJE PROBLEMA

Ploča ne radi

- Pritisnuli ili ste kontrolne tipke u skladu s uputama iz poglavlja "Uporaba ploče za kuhanje" i "Opis aparata"?
- Prekid električnog napona?
- Da li ste nakon čišćenja dobro osušili ploču za kuhanje?

1. **Ako se nakon izbora grijaće površine na ekranu prikaže "F" ili "ER", pozovite ovlaštenu servis.**
 - Za razliku od indikatora »F03« i »ER03«, **koji pokazuju na nepravilno očišćen predio gdje se nalaze kontrolne tipke.**
 - Uzmite u obzir upute u poglavlju "Čišćenje i održavanje".
2. Ako nakon intenzivne uporabe ploča više ne radi, znači da je unutarnja temperatura previsoka. Počekajte nekoliko minuta da se ploča ohladi.

SERVIS

PRIJE NO ŠTO POZOVETE SERVIS

1. Provjerite moguće kvarove u poglavlju "Uklanjanje problema".
2. Ponovno uključite ploču za kuhanje i provjerite uklonjen li je problem.

Ako se kvar ponovno pojavi, pozovite servis.

Javite im sljedeće informacije:

- kratak opis greške,
- serviseru kažite servisni broj (broje je napisan desno od riječi SERVIS, na tipskoj pločici koja se nalazi ispod ploče za kuhanje). Servisni broj je također napisan na garancijskoj kartici,
- navedite vašu punu adresu i telefonski broj.

Ako je potreban popravak, obratite se na jednog od **ovlaštenih servisa** koji su navedeni na garancijskoj kartici.

Neuzimanje u obzir ovih uputa za uporabu može ozbiljno ugroziti pouzdanu i kvalitetnu uporabu aparata.

SERVICE 0000 000 00000



AKT 821

OPIS PLOČE ZA KUHANJE

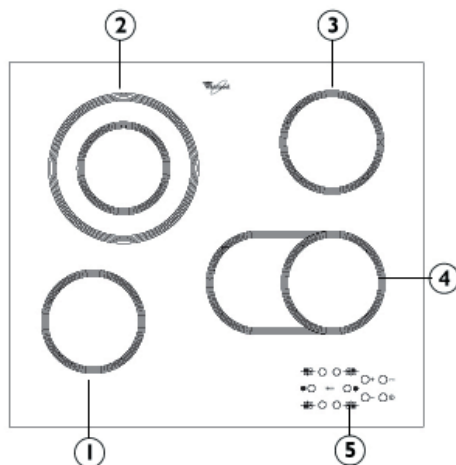

1. Ploča za kuhanje s promjerom \varnothing 145.
2. Ploča za kuhanje s promjerom \varnothing 210.
3. Ploča za kuhanje s promjerom \varnothing 145.
4. Dvojni ovalni grijači krug ploče za kuhanje.
5. Ekran.

Važno

Za kuhanje na staklokeramičkoj ploči ne upotrebljavajte:

- posudu s neravnim dnom,
- kovinsku posudu s emajliranim dnom.

Ako na ploči primijetite bilo kakva oštećenja, javite to na prodajno mjesto gdje ste kupili ploču.

Dimenzije ploče za kuhanje (mm)

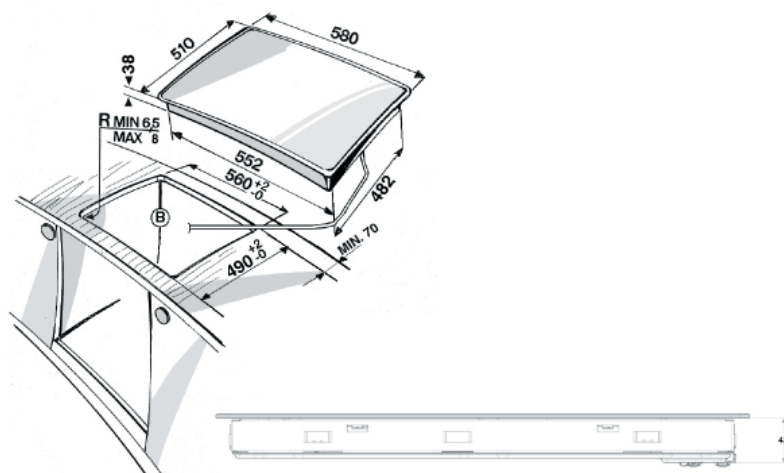

Model PLEAT 230 V-/400 V 3 N – 50 Hz 6,8 Kw

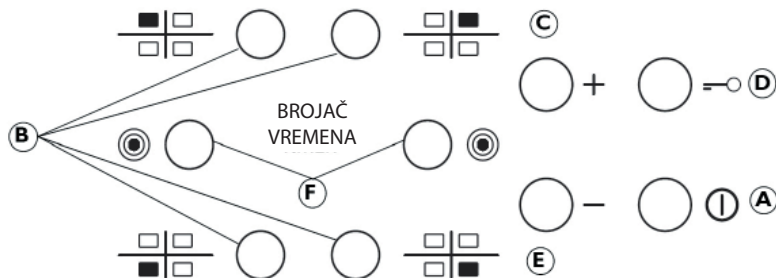

A	Uključivanje/Isključivanje	D	Blokada za djecu
B	Izbor površine za kuhanje i povišenje temperature	F	Uključivanje/Isključivanje dual površine za kuhanje
C-E	Snižavanje temperature		
	Prilikom prvog uključivanja kontrolna ploča izvesti će test funkcija, što traje 1 sekundu, a zatim će automatski preći u način zaključane tipkovnice. Za isključenje funkcije pritisnite i držite tipku D , zatim ćete čuti zvučni signal i odgovarajuće LED svjetlo će se ugasi. NAPOMENA: Dođe li do ponovnog uključivanja aparata, ponovite gore naveden postupak.		
	Za uključivanje ploče pritisnite i 2 sekunde tipku A . Na ekranu će se prikazati funkcija "0" za sve površine za kuhanje. Ako za 20 sekundi ne izaberete nijednu površinu za kuhanje, ploča će se iz sigurnosnih razloga automatski isključiti. Za odabir ploče pritisnite na odgovarajuću tipku B . Zatim pomoću tipke E ili C podesite temperaturu. Nakon što ste pritisnuli tipku +, i kad je snaga djelovanja podešena na stupanj 9, uključit će se funkcija "Booster", a na ekranu će se pokazati slovo " A ". VAŽNO: nadzor se deaktivira nakon 10 sekundi, kad podesite temperaturu. Za mijenjanje funkcije još jednom pritisnite tipku B , zatim nastavite s tipkama E ili C , kao što je opisano gore.		
	Površina s više zona: Nakon odabira površine za kuhanje i podešavanja snage djelovanja (kao što je opisano u prošlim dijelovima), pritisnite tipku F : indikator iznad tipke će se uključiti i uključit će se također dodatna zona. Djelovanje s više zona može se koristiti samo: 1. ako površina za kuhanje ima mogućnost uporabe više zona, 2. ako je snaga djelovanja podešena na više od 0. Za isključivanje djelovanja s više zona pritisnite tipku B izabrane površine za kuhanje, zatim ponovno pritisnite tipku F .		
BROJAČ VREMENA	a programiranje brojača vremena za izabranu ploču prvo izaberite ploču i podesite temperaturu, zatim ponovno pritisnite tipku za izabranu ploču. Počinje treperiti oznaka "00". Podesite vrijeme kuhanja pomoću tipki " C " i " E " (1-99 min).		
	SIGURNOSNO ZAKLJUČAVANJE aktivirate ako pritisnete tipku " E " i držite je dok iznad funkcijske tipke ne zasvijetli indikator. Funkcija će onemogućiti sve druge funkcije osim uključivanja/isključivanja. Sigurnosno zaključavanje ostaje aktivno i kad isključite ploču. Ovu funkciju možete isključiti tako da pritisnete tipku " E "; dok se indikator ne isključi.		
H	INDIKATOR PREOSTALE TOPLINE Kad isključite ploču za kuhanje, uključit će se indikator " H ", koji se upali ili treperi izmjenično zajedno s "0", dok se temperatura ploče ne snizi na sigurni stupanj.		

VAŽNO: Zbog sigurnosnih razloga ploča je opremljena s automatskim prekidačem za isključivanje, što znači da se površina za kuhanje automatski isključi prilikom dugog vremena iste podešenosti temperature. Npr. ako ploču upotrijebavate 1 sat na maksimalnoj snazi.

IZJAVA O SUKLADNOSTI

Uvoznik:

Naziv:	WHIRLPOOL CROATIA d.o.o.
Adresa:	Avenija Većeslava Holjevca 40/III, 10000 Zagreb
OIB:	29882918750

Pod punom odgovornošću izjavljujemo da proizvod:

Naziv proizvoda:	PLOČA ZA KUHANJE
Model / Tip:	AKT 821
Proizvođač:	WHIRLPOOL CORPORATION Whirlpool Europe s.r.l. 21020 Cassinetta di Biandronno Varese, Italija

udovoljava zahtjevima Pravilnika o elektromagnetskoj kompatibilnosti - EMC (NN br. 32/2011)

EU Direktive:	2004/108/EC
EN Norme:	HRN EN 55014-1:2008 HRN EN 55014-2/A1:2003 HRN EN 61000-3-2:2008 HRN EN 61000-3-3:1997+A1:2008+A2:2008

Te da je u skladu sa zahtjevima Pravilnika o električnoj opremi namijenjenoj za uporabu unutar određenih naponskih granica (NN br. 41/2010)

EN Norme:	HRN N.M1.001.; N.M1.020.
-----------	--------------------------

Zagreb,
17.03.2011.

M.P.

WHIRLPOOL CROATIA
d.o.o.
Z A G R E B



Potpis odgovorne osobe

Mjesto i datum