



ANTES DE UTILIZAR EL ELECTRODOMÉSTICO POR PRIMERA VEZ, LEA ATENTAMENTE ESTA GUÍA DE REFERENCIA RÁPIDA Y LAS INSTRUCCIONES DE MONTAJE.

EL PANEL DE MANDOS DE ESTE LAVAVAJILLAS SE ACTIVA PULSANDO CUALQUIER BOTÓN, EXCEPTO EL BOTÓN DE CANCELACIÓN. POR RAZONES DE AHORRO DE ENERGÍA, CUANDO NO SE INICIA UN CICLO, EL PANEL SE APAGA AUTOMÁTICAMENTE DESPUÉS DE 30 SEGUNDOS.

BOTÓN DE SELECCIÓN DE PROGRAMAS
Pulse el botón "P" repetidamente hasta que aparezca el número del programa deseado en la pantalla (P1...Px), consulte la "Tabla de programas" a continuación.

BOTÓN DE INICIO/REANUDAR
Pulse este botón para iniciar el programa seleccionado; el indicador se enciende y al final del programa se apaga. Si durante un ciclo de lavado se abre la puerta, el ciclo se pausa temporalmente y el indicador de inicio parpadea. Para reanudar el ciclo, pulse el botón de inicio y cierre la puerta antes de que transcurran 3 segundos.

BOTÓN DE CANCELACIÓN
Pulse este botón para desactivar el panel de mandos. Si se pulsa con un programa en marcha, se cancela el programa y la máquina desagua durante 1 minuto (en la pantalla aparece 0:01). Si se pulsa cuando el lavavajillas está apagado, se desagua todo el líquido que quede en la máquina (proceso de 1 minuto).

Opciones y descripción de la pantalla

INDICADOR DE SAL
Cuando está encendido (al final del ciclo), es necesario llenar el depósito de sal.

INDICADOR DE ABRILLANTADOR
Cuando está encendido (al final del ciclo), es necesario llenar el depósito del abrillantador.

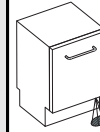

INDICADOR DE FUNCIONAMIENTO
La luz del LED proyectada en el suelo indica que el lavavajillas está funcionando.

Tabla de programas				Detergente	Consumo			Fase de secado
Programas	Opciones disponibles	Instrucciones de carga	Litros		kWh	Minutos 1)		
P1	6 th sense Sensor 40-70 °C	Inicio diferido Multizona	Programa aconsejado para el lavado diario, con residuo seco de comida (por ejemplo EN 50242).	X	7-14	1,00-1,65	80-165	Completa
P2	Prelavado frío	Inicio diferido Multizona	Vajilla que va a ser lavada más adelante.	—	4,0	0,03	14	NO
P3	Frágil 40 °C	Inicio diferido Multizona	Suciedad ligera, por ejemplo vasos y copas.	X	10,0	0,85	100	Ligera
P4	Rápido 45 °C	Inicio diferido Multizona	Vajilla poco sucia, sin residuos secos.	X	11,0	0,80	30	NO
P5	eco Eco 2) 50 °C	Inicio diferido Multizona	Vajilla con suciedad normal. Programa de ahorro energético.	X	6,0	1,03	185	Completa
P6	Diario rápido 60 °C	Inicio diferido Multizona	Vajilla con suciedad normal.	X	10,0	1,30	80	Completa
P7	Silencioso 50 °C	Inicio diferido Multizona	Vajilla con suciedad normal, ciclo delicado y silencioso (39 dbA) gracias a la reducida presión del rociador.	X	10,0	1,20	290	Ligera
P8	Intensivo 65 °C	Inicio diferido Multizona	Programa recomendado para vajilla muy sucia, en especial para ollas o sartenes.	X	11,0	1,60	145	Completa
P9	Vapor	Inicio diferido Multizona	Programa que incluye acción de vapor para ablandar la suciedad en vajilla, ollas y sartenes. Ya no es necesario dejar en remojo ni enjuagar a mano.	X	10,0	1,70	180	Completa
P10	Higiene 3) Multizona	Inicio diferido Multizona	Vajilla con suciedad normal o muy sucia, con acción antibacteriana suplementaria. La interrupción del programa (por ej. al abrir la puerta) puede afectar a la eliminación de los gérmenes.	X	13,0	1,50	118	Completa

PANTALLA DE TIEMPO DE LAVADO
Muestra la duración del ciclo y el tiempo restante (h:min). Con el "Inicio diferido" seleccionado, muestra el tiempo que falta para que se inicie el programa (h:00), por debajo de 1h (0:min). Si aparece el mensaje "Fx Ey" en la pantalla, consulte "Qué hacer si..." en la página 6.

MULTIZONA
Permite seleccionar las zonas de lavado. Pulse este botón repetidamente para seleccionar las zonas de lavado:

- ambos cestos
- solo el cesto inferior
- solo el cesto superior
- se enciende el indicador

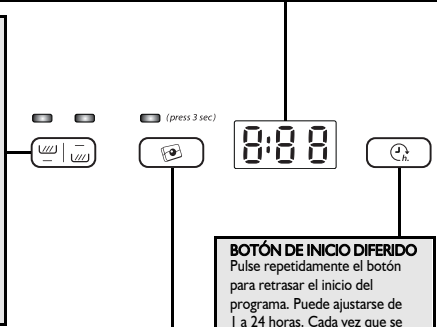

FUNCIÓN PASTILLA
Esta función permite optimizar el rendimiento de los ciclos según el tipo de detergente utilizado. Pulse el botón de pastilla durante 3 segundos (hasta que se encienda el piloto) si utiliza el detergente combinado en pastillas (abrillantador, sal y detergente en 1 dosis). Si usa detergente en polvo o líquido, el indicador de pastilla del panel de mandos deberá estar apagado.

BOTÓN DE INICIO DIFERIDO
Pulse repetidamente el botón para retrasar el inicio del programa. Puede ajustarse de 1 a 24 horas. Cada vez que se pulsa el botón, el número visualizado aumenta 1 hora. Al llegar a 24 vuelve a comenzar desde 0. Pulse el botón de inicio. El lavado se inicia al cabo del tiempo programado.

1) Datos relacionados con los programas obtenidos conforme a la norma EN 50242, en condiciones normales (sin opciones adicionales), que pueden variar según las condiciones. En los programas con sensor, se pueden observar diferencias de hasta 20 minutos después de la calibración automática del sistema.
2) Programa de referencia para etiqueta de datos energéticos de conformidad con las normas EN 50242. - Nota para las Instituciones encargadas de la realización de las pruebas: se puede solicitar información detallada sobre la prueba de comparación de carga según la normativa europea y otras pruebas a la dirección siguiente: "nk_customer@whirlpool.com".
3) La acción antibacteriana ha sido probada por el Instituto Pasteur de Lille (Francia), en base a la Norma NF EN 13697 de noviembre de 2001.
SISTEMA DE RECICLAJE DEL AGUA: Estos programas ahorran agua al contar con un depósito específico. UN CICLO DE LIMPIEZA DEL DEPÓSITO (al menos 45 min.) se ejecuta automáticamente cada 30 ciclos o tras un corte de electricidad, para garantizar las condiciones óptimas de funcionamiento.

5019 396 03638

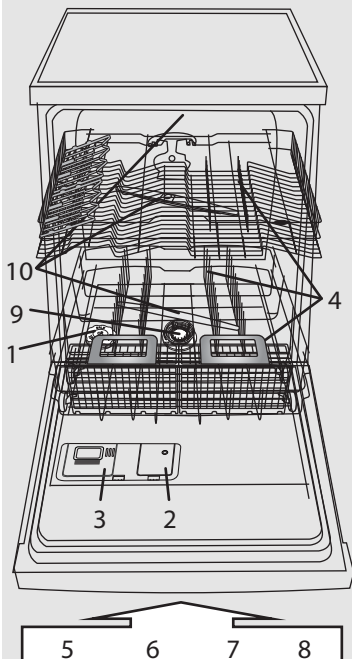

- 1- Depósito de sal
- 2- Distribuidor de abrillantador
- 3- Distribuidor del detergente
- 4- Sistema de cestos
- 5, 6, 7, 8- Funciones disponibles en el panel
- 9- Filtros
- 10- Brazos aspersores

La dureza del agua debe ajustarse solo antes del primer lavado, o bien, si ha cambiado la dureza del agua.



El nivel de dureza del agua se establece en fábrica para un nivel medio-duro (nivel 4).



Aunque utilice pastillas con sal, es necesario añadir sal porque la acción de dichos detergentes no es suficiente en caso de aguas duras.



Es necesario llenar el depósito de sal antes del primer uso, independientemente del nivel de dureza del agua (consulte la descripción del punto 1 "Comprobación diaria").

- Pulse y mantenga pulsados al mismo tiempo los botones de **selección de programas** y **cancelación** durante al menos 3 segundos.
- En la pantalla aparecerá la dureza actual del agua.
- Pulse el botón de **selección de programas** para aumentar el ajuste. El valor varía de 1 a 7 (cuando el nivel alcanza 7, la siguiente vez que se pulsa el botón de inicio, el nivel vuelve a 1).
- Espere 30 segundos (el panel de mandos se apaga) o pulse el botón de **inicio** para guardar el ajuste.

1. Solicite información a la compañía del agua sobre la dureza del agua ...				2. ... configure el valor en el lavavajillas	Recomendaciones para el uso del detergente	
Grados alemanes °dH	Grados franceses °fH	Grados ingleses °eH	Grado de dureza del agua	El valor introducido se muestra en la pantalla.	Gel o polvo (abrillantador y sal)	Pastillas
0 - 5	0 - 9	0 - 6,3	Blanda	1	vaya al paso 1 (consulte "Comprobaciones diarias")	si el agua es dura, es necesario añadir sal adicional (vaya al paso 1, "Comprobación diaria")
6 - 10	10 - 18	7 - 12,6	Media	2		
11 - 15	19 - 27	13,3 - 18,9	Normal	3		
16 - 21	28 - 37	19,6 - 25,9	Media-duro	4		
22 - 28	38 - 50	26,6 - 35	Dura	5		
29 - 35	51 - 63	35,7 - 44,1	Muy dura	6		
36 - 50	64 - 90	44,8 - 62,4	Extremadamente dura	7		

Llenado del depósito de sal - Disuelva el depósito calcáreo (no es necesario si el agua es "blanda")

Comprobación diaria

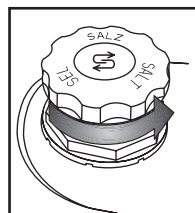

Indicador visual (dependiendo del modelo). Desrosque la tapa.

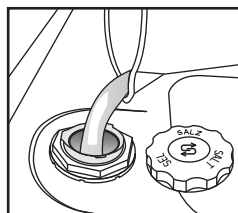

Llene de agua el depósito de sal solo antes del primer lavado.

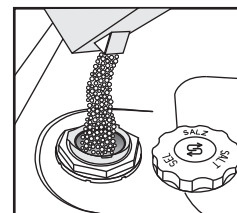

Añada sal (nunca detergente) mín. 0,8 kg/máx. 1 kg

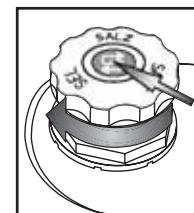

Enrosque la tapa. Es necesario eliminar los residuos de sal alrededor del tapón. Algunos depósitos de sal incluyen un indicador de nivel en el tapón (consulte más adelante cómo realizar la comprobación).



Cuando se añade sal hay que iniciar inmediatamente un programa de lavado (el programa "Prelavado" no es suficiente). Si la solución salina rebalsa o si quedan granos de sal, podría producirse corrosión y podrían dañarse irremediablemente los componentes de acero inoxidable. La garantía no es aplicable si las fallas son causa de dichas circunstancias.

(dependiendo del modelo)

Indicador de sal en el panel de mandos



El indicador de sal puede permanecer encendido durante varios ciclos de lavado. Si el agua es blanda, no es necesario utilizar sal.



El indicador luminoso se enciende cuando **ES NECESARIO AÑADIR SAL.**

Indicador de sal en la tapa del depósito de sal



Verde: BIEN.



Transparente: **ES NECESARIO AÑADIR**

2

Indicador visual

Si fuera necesario, abra la cubierta B (pulse el botón correspondiente).

Añada **abrillantador** hasta la línea máx. ~150 ml

La dosis del abrillantador puede ajustarse al detergente que se usa. Cuanto más bajo es el ajuste, menos cantidad de abrillantador se dispensa (ajuste de fábrica: posición 4). Pulse el botón para abrir la cubierta B. Usando una moneda o un objeto similar, haga girar la flecha hasta el ajuste deseado. Después de ajustar el ajuste de abrillantador, cierre la cubierta de nuevo.

CLICK!

(dependiendo del modelo)

<p>i Compruebe el indicador de abrillantador para comprobar el nivel del dispensador.</p>	<p>Indicador de abrillantador en el panel de mandos</p> <p> El indicador luminoso se enciende cuando ES NECESARIO AÑADIR ABRILLANTADOR.</p>	<p>Indicador de abrillantador en el dispensador</p> <p> Oscuro: BIEN. Transparente: ES NECESARIO AÑADIR</p>
<p>! Use solamente abrillantadores recomendados para ser usados en lavavajillas domésticos. Limpie de inmediato el abrillantador que pueda haberse derramado. Así evita la formación de exceso de espuma, que puede causar un malfuncionamiento del lavavajillas.</p>		
<p>i Si hay rayas: reduzca la cantidad girando el selector a un ajuste inferior: (1-3). Si la vajilla no está perfectamente seca: aumente la cantidad girando el selector a un ajuste superior (5-6). Los platos de plástico tienen más dificultad para secarse y un ajuste de abrillantador más alto no mejorará la situación.</p>		
<p>i Los detergentes con abrillantador tienen efecto solo con programas de mayor duración. Con programas más cortos pueden quedar residuos de detergente (si fuera necesario, utilice detergentes en polvo). Los detergentes con abrillantador incorporado tienden a formar un exceso de espuma.</p>		

Introducción del detergente: Utilice solo detergente específico para lavavajillas, según las recomendaciones del fabricante

Uso diario

3

Abra la cubierta A (pulse el botón correspondiente).

Coloque el detergente: **pastillas/polvo/líquido** en el compartimento más grande. Busque las recomendaciones del fabricante del detergente respecto al embalaje del producto.

Cierre la cubierta apretando las pestañas.

Rellene el distribuidor inmediatamente antes de iniciar un programa de lavado.

Utilice una pastilla por ciclo de lavado, que se coloca en el distribuidor de detergente. Pueden utilizarse todos los tipos de pastilla, pero es absolutamente necesario añadir sal con las de tipo 2 en 1. Algunos tipos de pastillas puede que no se disuelvan completamente en los programas cortos (rápido, frágil, prelavado), colocando la pastilla en la parte inferior de la cuba se disuelve mejor y facilita el lavado.

CLICK!

CESTO SUPERIOR (dependiendo del modelo)

Cómo llenar el lavavajillas

4

A - Sujeciones ajustables (2 o 4): en posición horizontal para copas/ utensilios largos /copas bajas.

B - Cesta para cubiertos: puede colocarse en el cesto superior cuando se selecciona la función de media carga/multizona. Es necesario quitar la **Rejilla (F)**.

Cómo ajustar la altura del cesto superior (si procede).

Es muy útil poder elevar el cesto superior para tener más espacio en el cesto inferior, o bien, bajarlo para colocar copas altas.

- Sujete y extraiga las dos asas laterales (**C**) (deben estar en el mismo nivel) y eleve o baje el cesto superior.

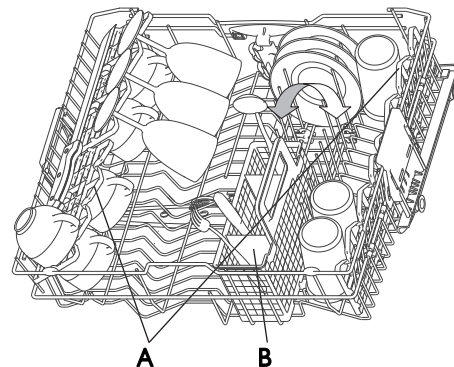
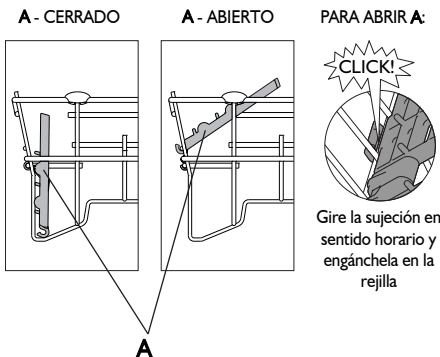
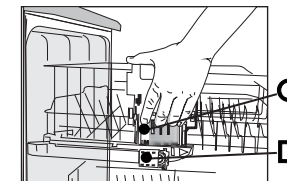

Cómo extraer el cesto superior (si procede)

Puede ser útil retirar el cesto superior para colocar utensilios que abultan en el cesto inferior.

- Abra los dos seguros (**D**) para extraer el cesto superior (cuando el cesto superior está colocado, los seguros deben estar cerrados).

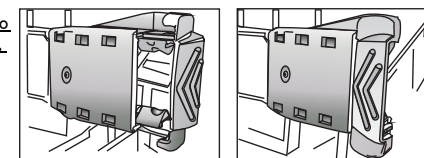

CESTO INFERIOR (dependiendo del modelo)

E - Cesta para los cubiertos.

F - Rejilla: permite mantener los cubiertos separados para un mejor lavado.

G - Soportes verticales para platos: se pueden plegar para colocar platos.

H - Soporte lateral con sujeciones plegables (si procede): los cestos pueden utilizarse para sujetar utensilios o copas largos.

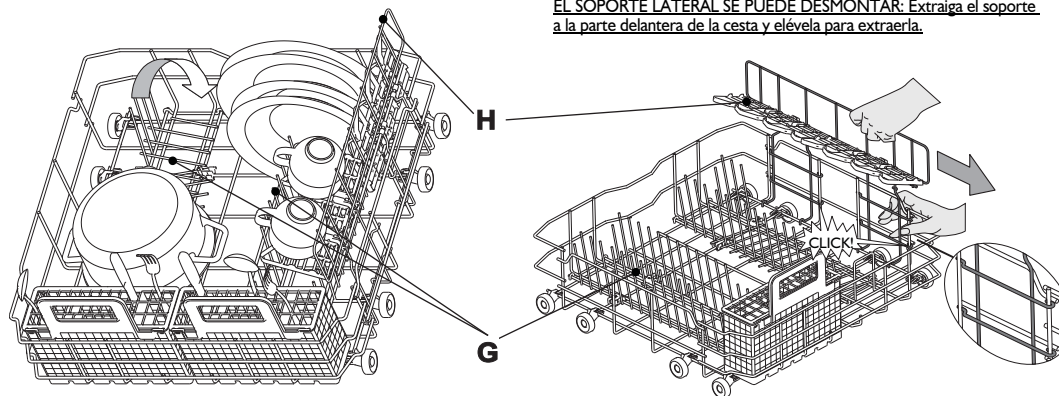
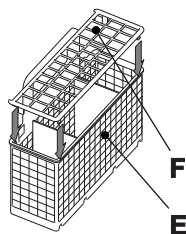

EL SOPORTE LATERAL SE PUEDE DESMONTAR: Extraiga el soporte a la parte delantera de la cesta y elévela para extraerla.

5



Disponga la vajilla de forma que el agua no se acumule en las cavidades, asegurándose de que el brazo aspersor pueda girar libremente. Solo use vajilla y platos aptos para lavado en lavavajillas. No use el lavavajillas para artículos de madera, aluminio, lata, cuchillería de plata o vajilla decorada (no vidriada). Coloque la vajilla (p. ej. platos, cuencos, ollas) en los cestos de modo que corra el agua correctamente.

Activación del electrodoméstico. Pulse cualquier botón (excepto el botón de cancelación) para encender el panel de mandos e iniciar la programación.

ES 4

Selección del programa

6

Descripción general de los programas

En el apartado "Cuadro" aparecen todos los programas que se pueden seleccionar. Los programas correspondientes de su electrodoméstico se encuentran en el panel (página 1).



Elija el programa siguiendo las indicaciones de la Tabla de programas (página 1).

La duración del programa depende de las condiciones del entorno de la vivienda, la temperatura, la presión, etc.

Ciclo de lavado

7

La puerta del lavavajillas debe estar cerrada y la llave de paso debe estar abierta.

Para detener un programa (por ejemplo, si desea introducir un utensilio):

- Abra la puerta con cuidado (el programa se detiene) e introduzca el utensilio. ¡Cuidado con el vapor caliente!
- Pulse el botón de **inicio** y cierre la puerta en menos de 3 segundos (el programa se reanuda desde donde se interrumpió).

Para cancelar el programa de lavado:

- Abra la puerta, pulse el botón de **cancelación** y cierre la puerta.
- (El electrodoméstico desagua durante 1 minuto y después se apaga).

Para cambiar el programa en curso:

- Abra la puerta, pulse el botón de **cancelación** para cancelar el programa en curso y cierre la puerta.
- (El electrodoméstico desagua durante 1 minuto y después se apaga).
- Abra la puerta y pulse cualquier botón, excepto el botón de **cancelación** para encender el aparato.
- Seleccione un nuevo programa.
- Pulse el botón de **inicio** y cierre la puerta en menos de 3 segundos.

Desconexión del electrodoméstico. Todo en orden....

8

Una vez que finaliza el programa, el electrodoméstico pasa al modo de **reposo** automáticamente. Se apagan todos los indicadores luminosos.

Tenga cuidado al abrir la puerta: puede salir vapor caliente.

Vacíe el electrodoméstico comenzando por el cesto inferior para evitar que caigan gotas de agua en la vajilla situada debajo.



Para resultados de secado aún mejores, deje la puerta del lavavajillas abierta justo antes de descargarlo, para que se disipe el vapor, facilitando que se sequen los platos. La parte inferior de la encimera de la cocina debe estar protegida (consulte las instrucciones de montaje).

Limpieza y mantenimiento

9

Filtros
Compruébelos y límpielos en caso necesario.

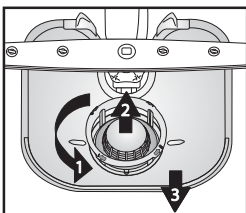

Desenrosque el microfiltro (1), extraígalo (2) y límpielo bien (3)...

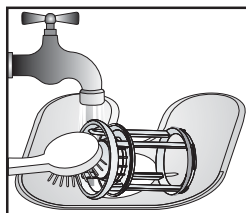

Enjuáguelo en agua...

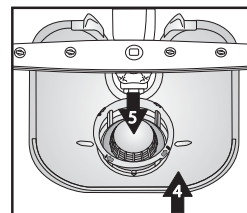

Insértelo



Solución de pequeños problemas...

10

Brazos aspersores
Elimine bloqueos u obstrucciones.

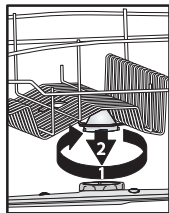

Desenrosque y extraiga el brazo superior...

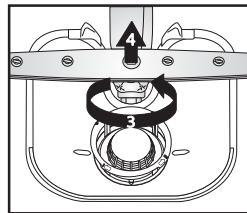

Desenrosque y extraiga el brazo inferior...

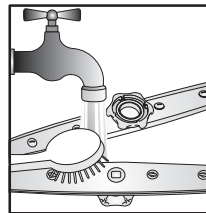

Limpie las boquillas de los aspersores enjuagándolas en agua. (utilice palillos mondadientes en caso necesario...)

Introduzca y enrosque completamente el brazo inferior y el superior.

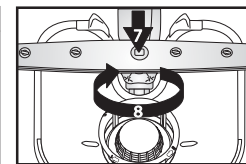
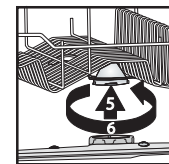



Si se produce un problema, antes de contactar al servicio de asistencia técnica, realice las siguientes revisiones para tratar de resolverlo. La mayoría de los problemas pueden resolverse llevando a cabo los siguientes pasos, restaurando el funcionamiento normal del lavavajillas.

Cómo aparecen las anomalías en la pantalla:	Parpadea el número de función "F"x	Parpadea el número de error "E"y	Pausa de 0,5 s.
El electrodoméstico...	Causas posibles...	Soluciones...	
...no funciona/no se activa	<ul style="list-style-type: none"> - El electrodoméstico debe estar encendido. - No se ha cerrado la puerta del lavavajillas. - Está activada la función de inicio diferido. 	<ul style="list-style-type: none"> - Revise la caja de fusibles de su domicilio para comprobar que hay suministro eléctrico. - Compruebe si está cerrada la puerta del lavavajillas. - Compruebe si se ha seleccionado la función de inicio diferido (si procede). Si es así, el electrodoméstico no se pondrá en funcionamiento hasta que se haya cumplido el tiempo seleccionado. Si fuera necesario, ponga "0" el inicio del programa (puesta a cero). 	
... muestra "F6 E2"	<ul style="list-style-type: none"> - La llave de paso está cerrada. - El tubo de entrada de agua está doblado o los filtros de entrada están atascados. 	<ul style="list-style-type: none"> - La llave de paso debe estar abierta. - El tubo de entrada de agua no debe estar doblado y el filtro de entrada correspondiente en el conector de la llave de paso no debe estar obstruido. 	
...muestra "F6 E7" o "F6 E1"	<ul style="list-style-type: none"> - La presión del agua es demasiado baja. - El tubo de entrada de agua está doblado o los filtros de entrada están atascados. 	<ul style="list-style-type: none"> - La llave de paso debe estar completamente abierta durante la entrada de agua (capacidad mínima: 0.5 litros por minuto). - El tubo de entrada de agua no debe estar doblado y el filtro de entrada correspondiente en el conector de la llave de paso no debe estar sucio. 	
...muestra "F6 E3"/el programa de lavado ha terminado demasiado rápido (la vajilla está sucia y mojada)	<ul style="list-style-type: none"> - Filtros sucios o atascados. - Agua insuficiente en el sistema de agua del lavavajillas. - El tubo de desagüe está mal instalado. - Exceso de espuma en el interior. 	<ul style="list-style-type: none"> - Los filtros no deben estar sucios ni atascados. - Los artículos cóncavos (por ej., tazones, tazas) deben colocarse boca abajo en el cesto. - El tubo de desagüe debe estar correctamente instalado (en caso de electrodomésticos empotrados a cierta altura, es necesario dejar 200-400 mm mínimo desde el borde inferior del aparato), consulte las instrucciones de montaje. - Repita el lavado sin detergente o espere a que desaparezca la espuma. 	
...muestra "F8 E1"	<ul style="list-style-type: none"> - Filtros sucios. - Tubo de desagüe doblado. - La conexión del tubo-sifón está cerrada. 	<ul style="list-style-type: none"> - Limpie los filtros. - La manguera de desagüe no debe estar doblada. - El disco de cierre de la conexión del tubo-sifón debe haberse retirado. 	
<p>Después de realizar alguna de las operaciones anteriores, deberá reiniciar el sistema. En la mayoría de los casos, el mensaje de error se borra.</p> <p>REINICIO:</p> <ul style="list-style-type: none"> ➔ Pulse el botón de cancelación. ➔ Cierre la puerta. ➔ El electrodoméstico desagua durante 1 minuto. ➔ El lavavajillas ya está listo para el reinicio. 			
La vajilla y los cubiertos...	Causas posibles...	Soluciones...	
... no están perfectamente limpios/tienen residuos de comida	<ul style="list-style-type: none"> - Espacio insuficiente entre la vajilla (distribución incorrecta de los recipientes cóncavos en el cesto). - Cantidad insuficiente de detergente; detergente caducado o almacenado incorrectamente. - Temperatura demasiado baja para vajilla muy sucia. - Se han cargado el cesto inferior y el superior, pero se ha utilizado la función de media carga/multizona. - Se utiliza con frecuencia el programa Eco 50 °C. - Brazos aspersores atascados, filtros sucios o montados incorrectamente. - Los brazos aspersores por obstrucción de la vajilla o los cubiertos. 	<ul style="list-style-type: none"> - Disponga la vajilla de modo que los objetos no se toquen entre sí. Los artículos cóncavos (por ej., tazones, tazas) deben colocarse boca abajo en el cesto. - Si fuera necesario, utilice más detergente; siguiendo las indicaciones del fabricante respecto a la dosificación. Guarde siempre el detergente en un lugar seco y no lo almacene durante periodos excesivamente largos. - Para la vajilla muy sucia, seleccione un programa con temperatura más alta (consulte la tabla de programas en la página 1). - Si se selecciona la función de media carga/multizona (si procede), recuerde que solo se puede cargar el cesto superior, o bien, solo el cesto inferior para incrementar la eficacia de lavado y obtener resultados óptimos. - Si se utiliza el programa Eco 50 °C (si procede) habitualmente, de vez en cuando se debería seleccionar el programa Intensivo 65 °C (si procede). - Los brazos aspersores no deben estar atascados; los filtros no deben estar sucios y deben estar montados correctamente (consulte "Limpieza y mantenimiento" en la página 5). - Los brazos aspersores deben girar libremente y no deben chocar con la vajilla o los cubiertos. 	

La vajilla y los cubiertos...	Causas posibles...	Soluciones...
... se ha encendido el indicador de sal	- Utilice pastillas para agua más blanda.	- Active la opción de pastilla. Si no está disponible la opción, es normal que se encienda el indicador de sal.
... tienen residuos acumulados: residuos de sal regeneradora	- Agua demasiado dura. - La tapa del depósito de sal está abierta. - No hay suficiente abrillantador.	- En zonas con agua muy dura, se requiere más sal regeneradora (consulte la página 2 "Cómo establecer la dureza del agua"). - Cierre la tapa del depósito de sal correctamente. - Si se utiliza detergente de acción combinada, intente agregar más abrillantador.
... no están secos	- Los recipientes de plástico no se secan correctamente. - Vajilla limpia que se ha dejado en el lavavajillas durante mucho tiempo después de finalizar el ciclo (por ejemplo, cuando se utiliza la función de "Inicio diferido"). - Distribución incorrecta de los recipientes cóncavos en el cesto. - Cantidad de abrillantador incorrecta. - Se ha elegido el programa rápido.	- Los materiales sintéticos no se secan fácilmente; si no están secos al final del ciclo de lavado, séquelos con un paño. - En estos casos, la presencia de gotas de agua en la vajilla y en los laterales del lavavajillas es normal. Abra la puerta 5 minutos antes de sacar la vajilla. - Disponga la vajilla de manera que el agua no se acumule en las cavidades. - Aumente la dosis de abrillantador; consulte el apartado "Incorporación del abrillantador" en la página 3. - El programa rápido 40/45 °C está diseñado para el lavado rápido de vajilla poco sucia. Si se utiliza para una carga completa o vajilla muy sucia, puede que la vajilla no se seque completamente. En estos casos, seleccione un programa normal. Para obtener los mejores resultados, abra la puerta después de que haya finalizado el programa y espere 15 minutos antes de vaciar el lavavajillas.
... tienen partes decoloradas	- Zumo de tomate/zanahoria.	- La salsa de tomate, por ejemplo, puede ocasionar decoloración de las partes de plástico. Se recomienda el detergente en polvo ya que permite dosis levemente más altas para un blanqueamiento mejor. Deben utilizarse programas con temperaturas más altas.
... vasos opacos, etc.	- Vajilla no apta para su lavado en lavavajillas (porcelana).	- Solo use vajilla y platos aptos para lavado en lavavajillas.
... depósitos que se pueden eliminar en cristalería	- Se ha utilizado un programa incorrecto para cristalería.	- Los platos deben colocarse juntos, para evitar que se toquen. No coloque la cristalería junta en los cestos. Utilice el programa adecuado para cristalería.
... los vasos no brillan	- Se han utilizado vasos no aptos para su lavado en lavavajillas (porcelana).	- Algunos tipos de vasos no se pueden lavar en lavavajillas.
... depósitos permanentes en la cristalería	- Efecto arco iris.	- Este fenómeno es irreversible. Para el futuro recomendamos: - Cambiar el sistema de control de la dosis de ablandador. - Tener cuidado y utilizar la cantidad de detergente recomendado. - Con las pastillas de acción combinada, consulte las recomendaciones del fabricante del detergente.
... las tazas de té se oscurecen y no desaparece la suciedad después de lavarlos en el lavavajillas.	- Causa desconocida.	- Este fenómeno es inevitable. La teína altera los colores permanentemente.
... manchas de óxido	- No se ha utilizado el programa de prelavado.	- Los residuos de alimentos con contenido de sal o ácidos pueden formar manchas de óxido incluso en los cubiertos de acero inoxidable. Para evitar esto, siempre use un programa de prelavado si los platos van a ser lavados más tarde.
... otras manchas	- La dosis de abrillantador es demasiado baja.	- En caso de manchas, aumente la dosis de abrillantador (consulte la página 3, "Incorporación del abrillantador"). - Si utiliza un detergente de acción combinada, es posible que deba añadir más abrillantador.
... rayas	- La dosis de abrillantador es demasiado alta.	- En caso de rayas, reducir la dosis de abrillantador (consulte la página 3, "Incorporación del abrillantador"). - Si utiliza un detergente de acción combinada que incluye abrillantador, no añada abrillantador adicional.
... espuma	- Dosis de abrillantador/detergente inadecuados.	- Utilice solo la cantidad necesaria de detergente/abrillantador, ya que las cantidades excesivas pueden provocar un exceso de espuma.

Desconecte el cable de la toma eléctrica.

Qué hacer si...

Si tras efectuar las comprobaciones anteriores, persiste la anomalía, apague el aparato, desconecte el cable de la toma eléctrica y cierre la llave de paso. Contacte al servicio de asistencia técnica (vea la garantía). Antes de contactar a nuestro servicio de asistencia técnica, tome nota de lo siguiente:

- la descripción del problema,
- el tipo y modelo del electrodoméstico,
- el código de servicio (el número indicado en la placa de características autoadhesiva dentro de la puerta, en el lateral derecho):



Precauciones y recomendaciones generales

1. Embalaje

El material de embalaje es 100% reciclable y está marcado con el símbolo de reciclaje .

2. Eliminación del embalaje y verificaciones

Después de desembalar, asegúrese de que el lavavajillas no ha sufrido daños y que la puerta cierra correctamente. Si tiene dudas, contacte a un técnico cualificado o a su distribuidor local.

3. Antes de utilizar el lavavajillas por primera vez

- El electrodoméstico está diseñado para funcionar a una temperatura ambiente de entre 5 °C y 45 °C.
- El lavavajillas ha sido probado por el fabricante para garantizar su funcionamiento correcto. Dichas pruebas pueden dejar pequeñas gotas o marcas de agua que desaparecerán con el primer lavado.

4. Ahorro de energía y agua

- No enjuague la vajilla en un chorro del agua.
- Utilice siempre el lavavajillas con carga completa; de lo contrario, seleccione la función de media carga/multizona (si procede).
- Si hay fuentes ecológicas de energía, tales como paneles solares, bombas de calor o sistemas de calefacción centralizada, el lavavajillas puede estar conectado a la red de agua caliente con una temperatura del agua máxima de 60 °C. Asegúrese de que el tubo de entrada de agua sea adecuado (indicación "70 °C Máx" o "90 °C Máx").

5. Seguridad para los niños

- Mantenga los materiales de embalaje fuera del alcance de los niños.
- No se debe permitir que los niños jueguen con el lavavajillas.
- Almacene el detergente, el abrillantador y la sal fuera del alcance de los niños.

6. Advertencias de seguridad

- Este electrodoméstico no fue concebido para ser usado por niños o por personas con discapacidad física o mental, a menos que tengan una supervisión adecuada por parte de un adulto capaz de garantizar un uso seguro.
- No haga funcionar el electrodoméstico al aire libre.
- No almacene materiales inflamables cerca del lavavajillas.
- El agua del lavavajillas no es potable.
- No emplee disolventes en el lavavajillas: **existe riesgo de explosión.**
- Tenga cuidado cuando la puerta esté abierta: **existe riesgo de tropezar con ella.**
- La puerta abierta del lavavajillas solo puede soportar el peso del cesto cargado al extraerlo. No ponga objetos sobre la puerta, ni se siente o se suba en ella.

- Los artículos afilados pueden ocasionar heridas (por ej., cuchillos), y deben ser puestos en la cesta de los cubiertos con el extremo afilado hacia abajo. Los utensilios de mango largo deben ser dispuestos horizontalmente en el cesto superior, con el extremo afilado mirando hacia el frente del electrodoméstico.
- Antes de efectuar cualquier operación de mantenimiento, limpieza o en caso de avería, desenchufe el cable de la toma eléctrica y cierre la llave de paso.
- Las reparaciones y las modificaciones técnicas deben ser llevadas a cabo exclusivamente por un técnico cualificado.

7. Resistencia a las heladas

Si el lavavajillas va a estar expuesto a un ambiente de frío extremo, debe ser desaguado completamente. Cierre la llave de paso, retire los tubos de entrada y salida y deje que toda el agua se drene. Asegúrese de que hay disuelto 1 kg de sal regeneradora en el depósito de sal, para proteger el electrodoméstico de temperaturas de hasta -20 °C. Al reanudar el programa, puede generarse un mensaje de error (consulte la página 6).

"F6 E2": El aparato debe permanecer al menos 24 horas a una temperatura mínima de 5 °C.

Después de realizar alguna de las operaciones anteriores, deberá reiniciar el sistema (consulte el capítulo "Qué hacer si...").



8. Eliminación

- Este aparato está fabricado con materiales reciclables. Si usted decide deshacerse del lavavajillas, debe desecharlo siguiendo la normativa local de desecho. Corte el cable de electricidad para inutilizarlo. Para evitar situaciones de posible peligro para los niños (por ej., peligro de asfixia), rompa la cerradura de la puerta para que no pueda volver a cerrarse.
- Este electrodoméstico está marcado según la Directiva europea 2002/96/CE sobre residuos de aparatos eléctricos y electrónicos (RAEE). Al asegurarse de que este lavavajillas sea desechado adecuadamente, usted puede ayudar a evitar consecuencias potencialmente nocivas para el medioambiente y la salud. Un desecho inadecuado de un aparato de

este tipo, como desecho doméstico, puede tener efectos perjudiciales para el medioambiente. El símbolo  que figura en el producto, o en los documentos que lo acompañan, indica que no deberá tratarse como un desecho doméstico y que se deberá trasladar a un centro de recogida para el reciclaje de equipos eléctricos y electrónicos. El desecho debe ser realizado siguiendo las regulaciones ambientales locales sobre el desecho de desperdicios. Para mayor información sobre el tratamiento, recuperación y reciclaje de este lavavajilla, contacte a su autoridad local competente, el servicio de recogida de desechos domésticos o la tienda en la que compró el producto.

Declaración de conformidad CE

Este aparato se ha diseñado, fabricado y distribuido de acuerdo con las normas de seguridad de las directivas de la CE:

2006/95/CE, 89/336/CE, 93/68/CE y 2002/95/CE (Directiva RoHS)  

Capacidad de carga: servicio de 13 comensales.

La garantía no cubre las averías causadas por un uso incorrecto del aparato.

Nos reservamos el derecho de hacer modificaciones técnicas.