

Table des matières

Consignes de sécurité, 3

Protection de l'environnement, 5

Préparation du four avant de procéder à l'installation, 6

Utilisation du micro-ondes, 7

Dépannage, 11

Consignes d'installation, 12

CONSIGNES DE SÉCURITÉ

FR

IMPORTANT - À LIRE ET À RESPECTER

Avant d'utiliser l'appareil, lire attentivement les consignes de sécurité.

Conservez-les pour toute consultation ultérieure.

Le présent manuel et l'appareil en question contiennent des consignes de sécurité importantes qui doivent être observées en tout temps.

Le Fabricant décline toute responsabilité si les consignes de sécurité ne sont pas respectées, en cas de mauvaise utilisation de l'appareil, ou d'un mauvais réglage des commandes.

AVERTISSEMENTS DE SÉCURITÉ

Les enfants en bas âge (0-3 ans) et les jeunes enfants (3-8 ans) doivent être tenus à l'écart de l'appareil sauf s'ils se trouvent sous surveillance constante.

Les enfants âgés de 8 ans et plus, ainsi que les personnes présentant des capacités physiques, sensorielles ou mentales réduites, ou ne possédant ni l'expérience ni les connaissances requises, peuvent utiliser cet appareil seulement s'ils sont supervisés, ou si une personne responsable leur a expliqué l'utilisation sécuritaire et les dangers potentiels de l'appareil. Ne laissez pas les enfants jouer avec l'appareil. Le nettoyage et l'entretien ne doivent pas être exécutés par des enfants sans surveillance.

AVERTISSEMENT : L'appareil, ainsi que ses parties accessibles, peuvent atteindre une température élevée lors de l'utilisation; gardez les enfants de moins de 8 ans à l'écart à moins qu'ils ne soient continuellement surveillés.

AVERTISSEMENT : Évitez tout contact avec les éléments chauffants ou la surface intérieurs, vous pourriez vous brûler.

Ne laissez jamais l'appareil sans surveillance pendant le séchage des aliments.

Si une sonde peut être utilisée avec l'appareil, utilisez uniquement la sonde de température recommandée pour ce four.

AVERTISSEMENT : Si la porte ou le joint de la porte du four est endommagé(e), n'utilisez plus l'appareil et faites-le réparer par un technicien spécialisé.

AVERTISSEMENT : Les liquides ou d'autres aliments ne doivent pas être réchauffés dans des récipients hermétiques; ils pourraient exploser.

Le four à micro-ondes est conçu pour réchauffer la nourriture et les breuvages. Le séchage d'aliments ou de textiles, ainsi le chauffage de coussins chauffants, de chaussons, d'éponges, de serviettes humides, et autres articles similaires, peut être à l'origine de blessures, d'explosion, ou d'incendie.

Lorsque vous réchauffez des aliments dans un récipient en plastique ou en papier, surveillez constamment le four car ces matériaux peuvent s'enflammer.

Réchauffer des breuvages dans le four à micro-ondes peut causer une soudaine ébullition, soyez donc prudent lorsque vous manipulez le récipient.

Le contenu des biberons et des petits pots pour bébé doit être mélangé ou brassé, et la température vérifiée avant la consommation pour éviter des brûlures.

N'utilisez pas le four à micro-ondes pour cuire ou réchauffer des œufs entiers ou des œufs durs; ils pourraient exploser même si la cuisson est terminée.

Utilisez uniquement des ustensiles pouvant être utilisés dans un four à micro-ondes.

Si vous apercevez de la fumée, éteignez ou débranchez l'appareil et laissez la porte fermée afin d'étouffer des flammes éventuelles.

N'utilisez pas le four à micro-ondes pour frire des aliments, car il ne permet pas de contrôler la température de l'huile.

Gardez les vêtements et autres matières inflammables loin de l'appareil jusqu'à ce que toutes les composantes soient complètement refroidies.

Les huiles et les matières grasses peuvent s'enflammer si elles sont surchauffées. Soyez toujours vigilant lorsque vous faites la cuisson avec des aliments riches en matière grasse, de l'huile, ou lorsque vous ajoutez de l'alcool (p. ex. rhum, cognac, vin), un incendie pourrait se déclarer.

Munissez-vous de gants pour retirer les plats et les accessoires du four. Veillez à ne pas toucher les éléments chauffants.

À la fin de la cuisson, prenez garde en ouvrant la porte. Laissez l'air chaud ou la vapeur s'évacuer progressivement de l'appareil avant d'y accéder.

Évitez d'obstruer les événements d'air chaud à l'avant du four.

USAGE AUTORISÉ

MISE EN GARDE : Cet appareil n'est pas conçu pour être utilisé avec une minuterie ou un système de contrôle à distance.

Cet appareil est destiné à un usage domestique et peut aussi être utilisé dans les endroits suivants :

- Cuisines pour le personnel dans les magasins, bureaux et autres environnements de travail;
- Dans les fermes;
- Par les clients dans les hôtels, motels, et autres résidences similaires;
- Les chambres d'hôte.

Cet appareil est destiné à une utilisation domestique, et non à une utilisation professionnelle.

N'utilisez pas l'appareil à l'extérieur.

N'entreposez pas de substances explosives ou inflammables comme des aérosols, et ne placez pas ou n'utilisez pas d'essence ou d'autres matériaux inflammables dans ou près de l'appareil : un incendie pourrait se déclarer si l'appareil est allumé accidentellement.

Aucune autre utilisation n'est autorisée (p. ex. pour chauffer une pièce).

INSTALLATION

Au moins deux personnes sont nécessaires pour manipuler et installer l'appareil. Utilisez des gants de protection pour le déballage et l'installation de l'appareil.

Cet appareil est conçu pour être encastré. Ne l'utilisez pas sans support.

L'installation et les réparations doivent être effectuées par un technicien spécialisé, en conformité avec les instructions du fabricant et les normes locales en vigueur en matière de sécurité. Ne procédez à aucune réparation ni à aucun remplacement de pièce sur l'appareil autre que ceux spécifiquement indiqués dans le guide d'utilisation.

Les enfants ne doivent pas effectuer l'installation de l'appareil. Gardez les enfants à l'écart lors de l'installation. Gardez le matériel d'emballage (sacs en plastique, parties en polystyrène, etc.) hors de la portée des enfants pendant et après l'installation.

Après avoir déballé l'appareil, assurez-vous qu'il n'a pas été endommagé pendant le transport. En cas de problème, contactez votre revendeur ou le Service Après-Vente le plus proche.

L'appareil ne doit pas être branché à l'alimentation électrique lors de l'installation. Au moment de l'installation, assurez-vous que le câble d'alimentation n'est pas endommagé par l'appareil.

Allumez l'appareil uniquement lorsque l'installation est terminée.

Une fois l'installation terminée, l'accès à la partie inférieure de l'appareil doit être impossible.

Découpez le contour du meuble avant d'y insérer l'appareil, et enlevez soigneusement les copeaux et la sciure de bois.

N'obstruez pas l'espace minimum entre le plan de travail et la surface supérieure du meuble.

Retirez le four de sa base en mousse de polystyrène uniquement au moment de l'installation.

Ne pas installer l'appareil derrière une porte décorative - Danger de feu.

Après avoir déballé l'appareil, assurez-vous que la porte ferme parfaitement.

En cas de problème, contactez votre revendeur ou le Service Après-Vente le plus proche.

ALIMENTATION ÉLECTRIQUE

Pour que l'installation soit conforme à la réglementation en vigueur en matière de sécurité, un interrupteur omnipolaire avec un intervalle de contact minimum de 3 mm est requis, et la mise à la terre de l'appareil est obligatoire.

Si le câble d'alimentation est endommagé, remplacez-le avec un câble identique. Le remplacement du câble d'alimentation doit être effectué par un technicien qualifié, conformément aux instructions du fabricant et aux règlements en vigueur en matière de sécurité. Contactez un service après-vente agréé.

Il doit être possible de débrancher l'appareil de l'alimentation électrique en retirant la fiche de la prise de courant si elle est accessible, ou à l'aide d'un interrupteur multipolaire en amont de la prise de courant, conformément aux normes de sécurité électrique nationales.

La plaque signalétique se trouve sur le rebord avant du four (visible lorsque la porte est ouverte).

Si le câble d'alimentation doit être remplacé, contactez un centre de Service Après-vente

agr  .

Si la fiche n'est pas adapt  e    la prise de courant, contactez un technicien qualifi  .

Une fois l'appareil install   dans son meuble, le c  ble d'alimentation doit   tre suffisamment long pour le brancher    l'alimentation   lectrique principale. Ne tirez pas sur le c  ble d'alimentation.

N'utilisez pas de rallonge, de prises multiples ou d'adaptateurs.

N'utilisez en aucun cas cet appareil si le cordon d'alimentation ou la prise de courant est endommag  , si l'appareil ne fonctionne pas correctement ou s'il a   t   endommag   ou est tomb  .   loignez le cordon des surfaces chaudes.

Une fois l'installation termin  e, l'utilisateur ne devra plus pouvoir acc  der aux composantes   lectriques.

  vitez de toucher l'appareil si vous   tes mouill  , et ne l'utilisez pas si vous   tes pieds nus.

NETTOYAGE ET ENTRETIEN

N'utilisez jamais un appareil de nettoyage    la vapeur.

AVERTISSEMENT : Pour   viter toute

d  charge   lectrique, assurez-vous que l'appareil est   teint avant de remplacer l'ampoule.

N'utilisez pas de produits abrasifs ou des grattoirs m  talliques tranchants pour nettoyer la vitre de la porte, ils peuvent   gratigner la surface et,    la longue, briser le verre.

AVERTISSEMENT : Il est dangereux pour quiconque autre qu'un technicien sp  cialis   d'assurer l'entretien ou d'effectuer des r  parations impliquant le d  montage des panneaux de protection contre l'exposition    l'  nergie des micro-ondes.

Si la propret   du four n'est pas maintenue, une d  t  rioration de la surface est susceptible de se produire, ce qui affecterait la dur  e de vie de l'appareil et risquerait de provoquer une situation dangereuse.

Le four doit   tre nettoy   r  guli  rement et les d  p  ts de nourritures enlev  s.

Utilisez des gants de protection pour le nettoyage et l'entretien.

L'appareil ne doit pas   tre branch      l'alimentation   lectrique lors de l'entretien.

Laissez refroidir l'appareil avant de le nettoyer ou effectuer l'entretien.

PROTECTION DE L'ENVIRONNEMENT

  LIMINATION DES MAT  RIAUX D'EMBALLAGE

Les mat  riaux d'emballage sont enti  rement recyclables comme l'indique le symbole de recyclage . L'emballage doit par cons  quent   tre mis au rebut de fa  on responsable et en conformit   avec les r  glementations locales en vigueur en mati  re d'  limination des d  chets.

MISE AU REBUT DES APPAREILS   LECTROM  NAGERS

Lors de la mise au rebut de l'appareil, rendez-le inutilisable en coupant le c  ble   lectrique et en enlevant les portes et les   tag  res (le cas   ch  ant) de sorte que les enfants ne puissent pas facilement grimper    l'int  rieur et s'y retrouver pi  g  s.

Cet appareil est fabriqu      partir de mat  riaux recyclables  ou r  utilisables. Mettez-le au rebut en vous conformant aux r  glementations locales en mati  re d'  limination des d  chets.

Pour toute information suppl  mentaire sur le traitement, la r  cup  ration et le recyclage des appareils   lectrom  nagers, contactez le service municipal comp  tent, le service de collecte des d  chets m  nagers ou le revendeur de l'appareil.

Cet appareil est certifi   conforme    la Directive europ  enne 2012/19/UE relative aux d  chets d'  quipements   lectriques et   lectroniques (DEEE).

En s'assurant que l'appareil est mis au rebut correctement, vous pouvez aider      viter d'  ventuelles cons  quences n  gatives sur l'environnement et la sant   humaine, qui pourraient autrement   tre provoqu  es par une mise au rebut inappropri  e du pr  sent appareil.



Le symbole  sur le produit ou sur la documentation qui l'accompagne indique qu'il ne doit pas   tre trait   comme un d  chet domestique, mais doit   tre remis    un centre de collecte sp  cialis   pour le recyclage des appareils   lectriques et   lectroniques. «.

PRÉPARATION DU FOUR AVANT DE PROCÉDER À L'INSTALLATION

FR

Nom des pièces et des accessoires du four

Retirez le four du carton d'emballage et tous les accessoires de la cavité du four.

Votre four est doté des accessoires suivants :

Plateau en verre	1
Bague du plateau tournant	1
Manuel d'utilisation	1

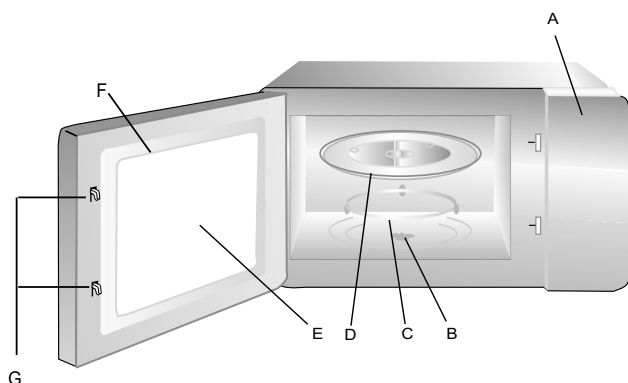

- A) Panneau de commande
- B) Tige du plateau tournant
- C) Bague du plateau tournant
- D) Plateau en verre
- E) Fenêtre d'observation
- F) Assemblage de la porte
- G) Système de sécurité verrouillage porte

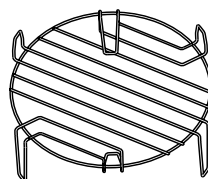
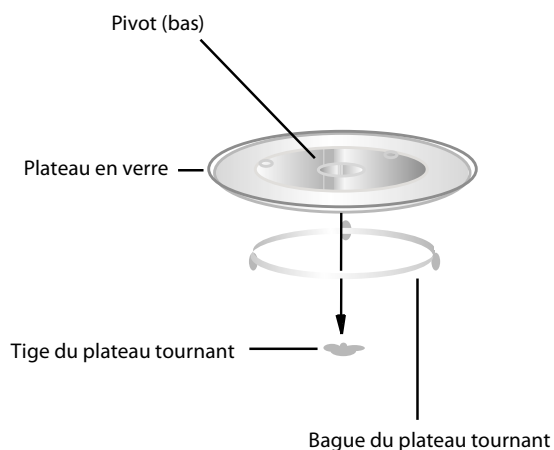

Grille à grillades (uniquement modèles avec grill incorporé)

De nombreux accessoires sont disponibles sur le marché. Avant d'en acheter un, assurez-vous qu'il est adapté pour la cuisson au four à micro-ondes et qu'il est résistant à la chaleur du four.

Les récipients métalliques pour les aliments et les boissons ne devraient jamais être utilisés pour la cuisson au four à micro-ondes.

Toujours s'assurer que les aliments et les accessoires ne touchent pas aux parois internes du four.









Toujours vous assurer que la plaque tournante peut tourner librement avant de mettre l'appareil en marche. Assurez-vous de ne pas déplacer la plaque tournante lorsque vous insérez ou retirez des accessoires.

UTILISATION DU MICRO-ONDES

FR

1. Réglage de l'horloge





Dès que le four à micro-ondes est ALLUMÉ, l'écran affiche « 0:00 » et un signal sonore retentit une fois.

- 1) Appuyez sur «  /  » une fois. « 00:00 » est affiché.
- 2) Tourner «  » pour régler les chiffres de l'heure, les possibilités sont entre 0 et 23 (24 heures).
- 3) Appuyer sur «  /  » et les chiffres de minutes clignotent.
- 4) Tourner «  » pour régler les chiffres des minutes, les possibilités sont entre 0 et 59.
- 5) Appuyez sur «  /  » pour compléter le réglage de l'horloge. ":" clignote.







Remarque : 1) Si l'horloge n'est pas réglée, l'heure ne sera pas affichée lors de la mise sous tension du four.
2) Pendant le réglage de l'horloge, si vous appuyez sur «  », le four restaure automatiquement les conditions précédentes.

2. Cuisson au four à micro-ondes



En appuyant sur «  », « P100 » est affiché à l'écran.



Appuyer sur «  » plusieurs fois ou tourner «  » pour sélectionner la puissance désirée, « P100 », « P80 », « P50 », « P30 » ou « P10 » s'affiche selon le nombre de fois que vous avez appuyé. Appuyer ensuite sur «  » pour confirmer et tourner «  » pour régler le temps de cuisson entre 0:05 et 95:00. Appuyez de nouveau sur «  » pour lancer la cuisson.

Exemple : Si vous souhaitez utiliser le niveau de puissance 80 % pendant 20 minutes, procédez comme suit.







- 1) Appuyer sur «  » une seule fois et « P100 » s'affiche à l'écran.
- 2) Appuyer sur «  » une deuxième fois ou tourner «  » pour sélectionner la puissance 80% du four à micro-ondes.
- 3) Appuyer sur «  » pour confirmer et l'écran affiche « P 80 ».
- 4) Tourner «  » pour régler le temps de cuisson et afficher « 20:00 » sur le four.
- 5) Appuyez sur «  » pour lancer la cuisson.

3. Gril ou combo. Cuisson

Appuyer sur «  », « P100 » s'affiche à l'écran, appuyer sur la même touche plusieurs fois ou tourner «  » pour sélectionner la puissance désirée, « G », « C-1 » ou « C-2 » s'affiche selon le nombre de fois que vous avez appuyé. Appuyer ensuite





sur «  » pour confirmer et tourner «  » pour régler le temps de cuisson entre 0:05 et 95:00. Appuyez de nouveau sur «  » pour lancer la cuisson.

Exemple : Si vous souhaitez utiliser un niveau de puissance de 55% pour le four à micro-ondes et un niveau de puissance de 45% (C-1) pour le gril pendant 10 minutes, procédez comme suit.





- 1) Appuyer sur «  » une seule fois et « P100 » s'affiche à l'écran.
- 2) Appuyer sur «  » plusieurs fois ou tourner «  » pour sélectionner combo Modèle 1.
- 3) Appuyer sur «  » pour confirmer et l'écran affiche « C -1 ».
- 4) Tourner «  » pour régler le temps de cuisson et afficher « 10:00 » sur le four.
- 5) Appuyez sur «  » pour lancer la cuisson.

Remarque : Lorsque la moitié du temps de cuisson est écoulée, le four émet un signal sonore à deux reprises : cela est normal. Pour obtenir une meilleure cuisson avec les aliments grillés, vous devriez retourner les aliments, fermer la porte et ensuite appuyer sur «  » pour continuer la cuisson. Si rien ne passe, le four continue la cuisson.

4. Démarrage rapide

- 1) Alors qu'il n'est pas utilisé, appuyer sur «  » pour lancer la cuisson à 100 % de puissance, et chaque fois que vous appuyez, le temps de cuisson augmente de 30 secondes jusqu'à un maximum de 95 minutes.
- 2) En mode cuisson au décongélation au four à micro-ondes, le temps augmente de 30 secondes chaque fois que vous appuyez sur «  ».
- 3) Alors qu'il n'est pas utilisé, tourner «  » vers la gauche pour régler le temps de cuisson avec le four à micro-onde à une puissance de 100%, appuyer ensuite sur «  » pour lancer la cuisson.



5. Décongélation par poids

- 1) Appuyer sur «  /  » une fois et « dEF1 » est affiché sur le four.
- 2) Tourner «  » pour sélectionner le poids des aliments de 100 à 2000 g.
- 3) Appuyer sur «  » pour lancer la fonction.

« » Utilisation du tableau

Ordre	Affichage	Puissance des micro-ondes	Puissance du gril
1	P100	100%	
2	P80	80%	
3	P50	50%	
4	P30	30%	
5	P10	10%	
6	G	0%	100%
7	C-1	55%	45%
8	C-2	36%	64%

6. Décongélation en utilisant la minuterie



1) Appuyer sur «   » deux fois et « dEF2 » est affiché sur le four.

2) Tourner «  » pour sélectionner le temps de décongélation. Le temps MAX est 95 minutes.

3) Appuyer sur «  » pour lancer la fonction.

La puissance de décongélation est P30 et elle ne peut pas être modifiée.

7. Minuterie de cuisine

1) Appuyer sur «  /  » à deux reprises pour afficher 00:00 à l'écran.

2) Tourner «  » pour insérer le temps désiré. (La durée de cuisson maximale est de 95 minutes.)



3) Appuyez sur «  » pour confirmer le réglage.

4) Lorsque la durée sélectionnée est atteinte, le voyant de la minuterie s'éteint. Un signal sonore retentit 5 fois. Si l'horloge est réglée (mode 24 heures), le voyant affiche l'heure actuelle.

Remarque : La minuterie de la cuisinière est juste une minuterie : elle a uniquement une fonctionnalité « d'alarme ».

8. Fonction Enquête

1) En mode four à micro-ondes, cuisson grill et combo, appuyer sur «  » et la puissance actuelle est affichée pour 3 secondes. Après 3 secondes, le four retourne au mode précédent.

2) En mode cuisson, appuyer sur «  /  » pour vérifier le temps et l'heure s'affiche pour 3 secondes.

9. Menu Auto

1) Tourner «  » vers la droite pour sélectionner le menu, « A-1 » à « A-10 » s'affiche.

2) Appuyez sur «  » pour confirmer.

3) Tourner «  » pour sélectionner le poids par défaut dans le diagramme du menu.

4) Appuyez sur «  » pour lancer la cuisson.

Exemple : Si vous désirez utiliser « Menu auto » pour cuire du poisson de 350 g.

1) Tourner «  » dans le sens horaire pour afficher « A-4 ».

2) Appuyez sur «  » pour confirmer.



3) Tourner «  » pour sélectionner le poids du poisson (350 g).

4) Appuyez sur «  » pour lancer la cuisson.

10. Cuisson e plusieurs étapes



Au plus, 2 étapes peuvent être réglées pour la cuisson. Lors de la cuisson avec plusieurs étapes, si une étape est décongélation, alors la décongélation doit se faire à la première étape.

Exemple : Si vous désirez décongeler des aliments pour 5 minutes et ensuite les cuire au four à micro-ondes à puissance 80% pendant 7 minutes, procédez comme suit :

1) Appuyer sur «   » deux fois et « dEF2 » est affiché sur le four.

2) Tourner «  » pour sélectionner le temps de décongélation et afficher « 5:00 ».

3) Appuyer sur «  » une fois et « P100 » s'affiche à l'écran.



4) Appuyer sur «  » une deuxième fois ou tourner «  » pour sélectionner la puissance 80% du four à micro-ondes.

5) Appuyer sur «  » pour confirmer et l'écran affiche « P 80 ».

6) Tourner «  » pour régler le temps de cuisson et afficher « 7:00 » sur le four.

7) Appuyer sur «  » pour lancer la cuisson, un signal sonore retentit une fois pour la première étape (le compte à rebours de la décongélation); le signal sonore se fait entendre une autre fois au début de la deuxième étape. Lorsque la cuisson est terminée, le signal retentit cinq fois.

11. Fonction de verrouillage pour les enfants

Verrouillage : Lorsqu'il n'est pas utilisé, appuyer sur «  » pendant 3 secondes, un long signal sonore se fait entendre pour vous avertir que le mode verrouillage est actif et l'heure est affichée si elle a été réglée, sinon le voyant affiche «  ».

Désactiver la fonction Verrouillage : En mode verrouillage, appuyer sur «  » pendant 3 secondes, un long signal sonore retentit pour indiquer que le verrou est désactivé.

Le diagramme du menu :

Menu	Poids (g)	Affichage
A-1 Pizza	200 g	200
	400 g	400
A-2 POMMES DE TERRE	200 g	200
	400 g	400
	600 g	600
A-3 Viande	250 g	250
	350 g	350
	450 g	450
A-4 Poisson	250 g	250
	350 g	350
	450 g	450
A-5 LÉGUMES	200 g	200
	300 g	300
	400 g	400
A-6 Boissons	1 tasse (120 ml)	1
	2 tasses (240 ml)	2
	3 tasses (360 ml)	3
A-7 Pâtes	50 g (avec 450 ml d'eau froide)	50
	100 g (avec 800 ml d'eau froide)	100
A-8 Popcorn	50 g	50
	100 g	100
A-9 Poulet	400	400
	800	800
	1200	1200
A-10 Réchauffage	200	200
	400	400
	600	600

DÉPANNAGE

FR

Problème	Cause possible	Remède
Le four ne fonctionne pas.	Coupure de courant. Débranchez de l'alimentation principale.	Assurez-vous qu'il n'y a pas de panne de courant et que le four est bien branché. Éteignez puis rallumez le four pour voir si le problème persiste.
Le four ne chauffe pas.	La porte ne ferme pas	Fermer la porte

COMMENT OBTENIR LE GUIDE D'UTILISATION ET ENTRETIEN

>  www.docs.indesit.eu Téléchargez le Guide d'utilisation et d'entretien sur notre site Web **docs.indesit.eu** (vous pouvez utiliser ce code QR), en précisant le code commercial du produit.



> Une autre façon est de contacter notre Service Après-vente.

CONTACTER LE SERVICE APRÈS-VENTE

Vous pouvez trouver les informations pour nous contacter dans le livret de garantie. Lorsque vous contactez notre Service Après-vente, veuillez indiquer les codes disponibles sur la plaque signalétique de l'appareil.

