



VOLÍC PROGRAMU (viz "Tabulka programů" dále).

TLAČÍTKO START

Při zapnutí se rozsvítí kontrolka, když dojde k poruše blíká, a na konci programu zhasne.

FUNKCE RESET TLAČÍTKA START:

Stiskněte toto tlačítko na nejméně 2 vteřiny; Zvolený program a funkce se zruší. Hlavní ukazatele poruchy (opakované blikání kontrolky START) je možné zrušit RESETOVÁNÍM. Podrobné pokyny jsou uvedeny v části "Co dělat, když...".

ODLOŽENÝ START **MULTI-ZONE** **POWER CLEAN** **TLAČÍTKO ZAP./VYP.**

(viz popis funkce vpravo)

PŘED PRVNÍM POUŽITÍM SPOTŘEBIČE SI POZORNĚ PŘEČTĚTE TENTO STRUČNÝ NÁVOD K POUŽITÍ A POKYNY K INSTALACI! ZÁRUKA SE NEVZTAHUJE NA ZÁVADY ZPŮSOBENÉ NESPRÁVNÝM POUŽITÍM SPOTŘEBIČE.



Funkce a popis displeje

KONTROLKA MNOŽSTVÍ SOLI
Když svítí, je nutné doplnit zásobník soli.

UKAZATEL PORUCH A ČASU MYTÍ
Při normálním provozu udává zbývající čas (h:mm), ale u volby "Odložený start" udává čas zbývající do spuštění programu (hh).
Objeví-li se ukazatel "F.", řiďte se pokyny v části "Co dělat, když...".

Tabulka programů				Mycí prostředek	Spotřeba		
P	Programy	Dostupné funkce	Doporučení ke vkládání nádobí		Litry	kWh	Minuty ¹⁾
1	AquaSteam 6 th sense Aqua Steam 60-70°C	Odložený start Multizone Power Clean	Automatický program doporučený pro velmi zašpiněné nádobí, se zaschlými nebo připalеныmi zbytky jídla, například hrnce a pánve. Díky působení páry už není nutné namáčení ani ruční předmytí. Vysoká teplota páry je navíc zárukou dezinfekce.	X	13-20	1,10-2,00	100-150
2	Senzor Normal 40-55°C	Odložený start Multizone Power Clean	Automatický program doporučený pro běžné mytí nádobí bez zaschlých nebo připalovaných zbytků jídla (ne pro EN 50242).	X	10-13	0,80-1,05	60-120
3	Předmytí studená	Odložený start Multizone	Nádobí, které má být umyto později.	—	4,0	0,03	14
4	Jemné 40°C	Odložený start Multizone	Málo zašpiněné, např. skleničky a šálky.	X	10,0	0,85	100
5	Rychlé 45°C	Odložený start Multizone	Málo zašpiněné nádobí bez zaschlých zbytků jídla. * Nedoporučujeme použití tablet.	X *	11,0	0,80	30
6	Eco ²⁾ 50°C	Odložený start Multizone Power Clean	Normálně zašpiněné nádobí. Energeticky úsporný program.	X	11,0	1,05	155
7	Antibakteriální ³⁾	Odložený start Multizone	Normálně zašpiněné nebo velmi zašpiněné, s doplňkovým antibakteriálním účinkem. Přerušení programu (např. kvůli otevření dveří) narušuje ničení choroboplodných zárodků.	X	13,0	1,50	115

1) Uvedené hodnoty programu byly získány v souladu s evropskou normou EN 50242 v normálních podmínkách (bez doplňkových funkcí) a mohou se lišit podle místních podmínek. U programu se senzorem mohou být rozdíly až 20 minut v důsledku systému automatické kalibrace spotřebiče.
2) Výchozí program pro energetický štítek v souladu s normou EN 50242. - Poznámka pro zkušený; podrobnější informace o podmínkách porovnávacího zátěžového testu podle EN norem a další testy najdete na následující adrese: "nk_customer@whirlpool.com".
3) Antibakteriální účinek byl prokázán ve spolupráci s institutem Pasteur, Lille (Francie) podle normy NF EN 13697 z listopadu 2001.

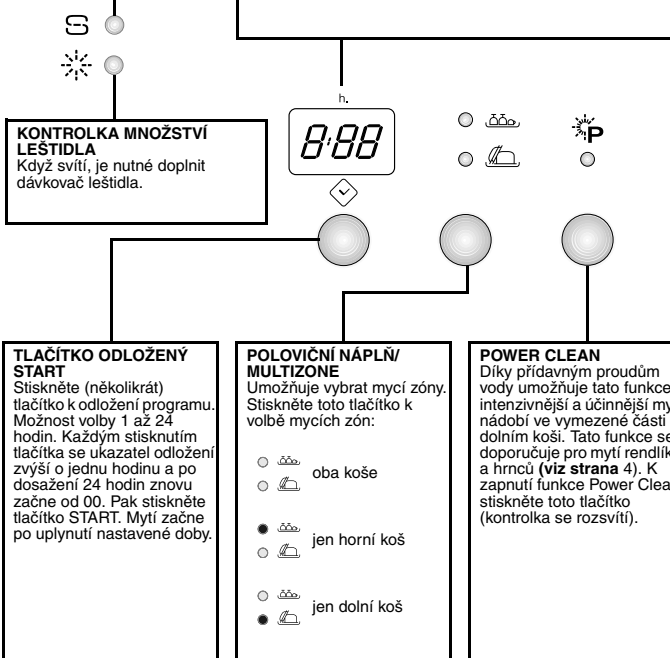

ADG 8393 5019 396 01807

Chcete-li, aby se nádobí co nejlépe umylo, **MUSÍTE** nastavit: typ MYČÍHO PROSTŘEDKU a TVRĐOST VODY.

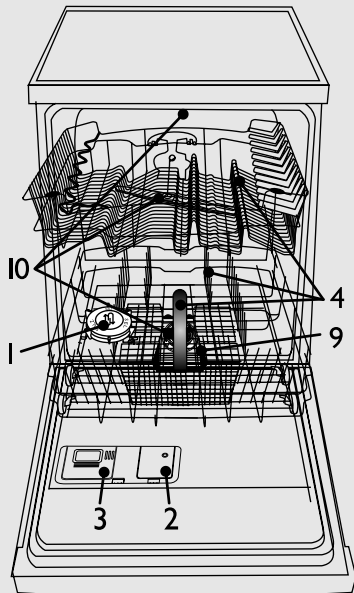

- 1- zásobník na sůl
- 2- dávkovač leštidla
- 3- dávkovač mycího prostředku
- 4- systém košů
- 5,6,7,8- funkce dostupné na ovládacím panelu
- 9- filtry
- 10- ostříhvací ramena

1. Zvolte 3. program (viz Tabulka programů - strana 1)	2. Stiskněte start tlačítko START na 7 vteřin	3a. Zkontrolujte typ mycího prostředku...	3b....a nastavte myčku pomocí tlačítka START (podle dále uvedené tabulky)		4. Nezapomeňte naplnit zásobník soli a leštidla, je-li to nutné (podle dalších pokynů)		5. Vypněte myčku a znovu zapněte k uložení nastavení
			Modely myčky				
Typy mycího prostředku			model bez displeje	model s displejem			
Prášek nebo gel (nastavení z výroby)			3h 6h 9h ● ● ●	OFF	žádný symbol	přidejte sůl	přidejte leštidlo
Tablety 2 v 1			● ○ ○	2-1	□	přidejte sůl	leštidlo
Tablety 3 v 1			○ ● ○	3-1	□	×	leštidlo
Tablety vše v 1			○ ○ ●	4-1	●	×	leštidlo



Pro modely bez funkce "typ mycího prostředku" se při použití tablet rozsvítí kontrolky soli a leštidla.

Jak nastavit stupeň tvrdosti vody

Zapněte spotřebič

* jen před prvním mytím nebo po změně tvrdosti vody

- Zvolte 2. program "P2" - podle Tabulky programů.
- Stiskněte tlačítko START alespoň na 5 vteřin, až začne blikat kontrolka START.
- Nastavený stupeň tvrdosti vody se zobrazí na displeji (je-li u modelu), nebo bliká tlačítko START.
- Každým dalším stiskem tlačítka START se nastavení zvýší a po dosažení hodnoty 7 opět začne od 1.
- K uložení zvoleného nastavení musí být spotřebič vypnutý.

1. Tvrđost vody zjistíte u příslušného místního vodárenského podniku...				2. ...zadejte tuto hodnotu do myčky.		Rady k dávkování mycího prostředku	
Německé stupně °dH	Francouzské stupně °fH	Anglické stupně °eH	Tvrđost vody	Myčka s displejem: zadejte hodnotu na displeji	Myčka bez displeje: počítejte bliknutí kontrolky tlačítka START	Gel nebo prášek (leštidlo a sůl)	Tablety
0 - 5	0 - 9	0 - 6,3	měkká	1	1x	přejděte ke kroku 1 (viz "Denní kontrola")	jestliže je třeba přidat další sůl 1 (viz "Denní kontrola")
6 - 10	10 - 18	7 - 12,6	střední	2	2x		
11 - 15	19 - 27	13,3 - 18,9	normální	3	3x		
16 - 21	28 - 37	19,6 - 25,9	středně tvrdá	4	4x		
22 - 28	38 - 50	26,6 - 35	tvrdá	5	5x		
29 - 35	51 - 63	35,7 - 44,1	velmi tvrdá	6	6x		
36 - 60	64 - 107	44,8 - 74,9	velmi tvrdá	7	7x		



Z výroby je myčka nastavena na polohu středně tvrdé vody (na displeji je "4", nebo kontrolka START 4x zabliká).



I když použijete tablety obsahující sůl, je nutné ještě přidat sůl, protože tyto prostředky nejsou dostatečně účinné ve změkčování tvrdé vody.

Naplnění zásobníku soli - Rozpuštění vodního kamene (není nutné, jestliže je stupeň tvrdosti vody nastavený na "měkká"!)

Denní kontrola

1

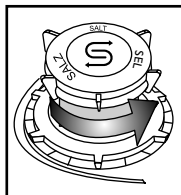

Optický ukazatel (podle modelu). Odšroubujte uzávěr.

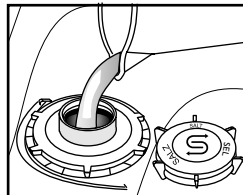

Pouze před prvním mytím naplňte zásobník vodou.

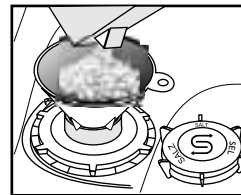

Nasypte sůl (nikdy do zásobníku nesypte mycí prostředek!). min. 1,5 kg max. 2 kg

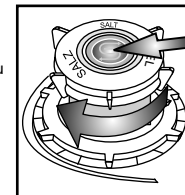

Optický ukazatel (podle modelu). Odšroubujte víčko. Odstraňte zbytky soli okolo víčka.



Po přidání soli zhasne kontrolka soli na ovládacím panelu teprve po několika mycích cyklech. Je-li tvrdost vody v kategorii "měkká", není třeba používat sůl.

Kontrolka množství soli (podle modelu)



JE-LI NUTNÉ PŘIDAT SŮL, na ovládacím panelu se rozsvítí kontrolka.



oranžová: OK.



průhledná: DOPLNIT SŮL

Doplnění leštidla (není nutné, když použijete tablety). Jak nastavit dávkování leštidla

2

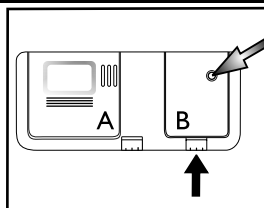

Optický ukazatel

Podle potřeby otevřete víčko B (stiskněte pravé tlačítko).

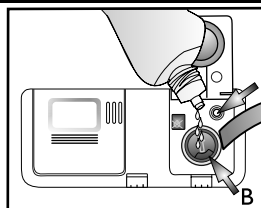

Nalijte leštidlo ke značce "max" ~150 ml.

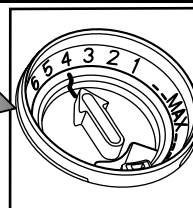

Množství leštidla je možné upravit podle použitého prostředku. Čím menší nastavení, tím méně leštidla program použije (nastavení z výroby: poloha 4).

Stisknutím tlačítka otevřete víčko B. Mincí nebo podobným předmětem otočte šipku do požadované polohy. Po nastavení množství leštidla víčko opět zavřete.

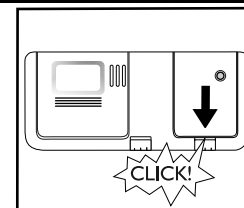

Ukazatel leštidla (podle modelu)



Kontrolka na ovládacím panelu se rozsvítí, je-li TŘEBA PŘIDAT LEŠTIDLO.



tmavá: OK.



průhledná: DOPLNIT LEŠTIDLO



Používejte jen leštidla vhodná pro myčky. **Případně** rozlité leštidlo ihned setřete. Zabráňte tak tvorbě nadměrného množství pěny, které zhoršuje mytí nádobí.



Jestliže jsou na nádobí šmouhy: seřídte dávkou leštidla na dolní nastavení (1-3). Není-li nádobí dokonale suché: nastavte dávkovač na vyšší hodnotu (5-6). Plastové nádobí hůře schne a lepšího usušení nedosáhnete ani nastavením na vyšší čísla.



Mycí prostředky, které obsahují i leštidlo, působí až s delšími programy. U krátkých programů mohou být po umytí na nádobí zbytky mycího prostředku (je-li to třeba, použijte mycí prostředky v prášku). Mycí prostředky s leštidlem mohou způsobovat nadměrné množství pěny.

Doplnění mycího prostředku - Používejte pouze mycí prostředek pro myčky podle doporučení výrobce

Denní používání

3

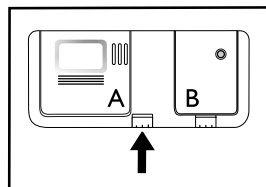

Otevřete víčko A (stiskněte levé tlačítko).

Dávkovač mycího prostředku naplníte vždy až před spuštěním mycího programu.

Tableta / gel / prášek

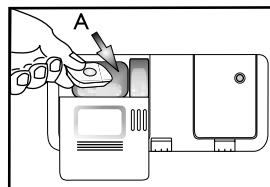

Použijte jednu tabletu na jeden cyklus, vložte ji vždy do dávkovače mycího prostředku.

Můžete použít všechny typy tablet, ale u typu 2 v 1 je nutné přidat sůl.

Stisknutím příslušného ryhování víčko opět zavřete.

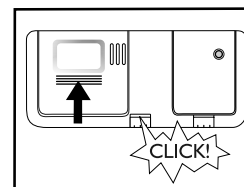

Jak vkládat nádobí do HORNÍHO KOŠE

Jak vkládat nádobí do košů

4 (jen u některých modelů)

A - víceúčelový koš různé polohy pro dlouhé kuchyňské náčiní, šálky a sklo.

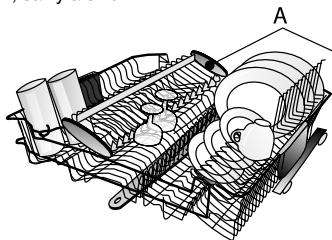

B - Nastavitelné držáky: ve vodorovné poloze pro šálky/ dlouhé náčiní, postavené pro talíře a sklenky na stopce.

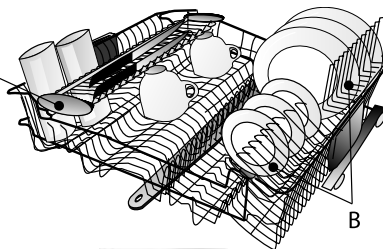

(jen u některých modelů)

C - Košíček na příbory: pokud je zvolena možnost "Poloviční náplň/ Multizone", může být umístěn v horním koši.

D - Nastavitelný držák sklenic

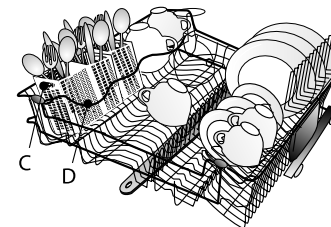

Jak seřadit výšku horního koše (pokud je to možné)

- Zvednete-li horní koš, budete mít víc prostoru v dolním koši, jestliže ho snížíte, budete mít víc místa v horním koši k uložení dlouhých sklenic.

- Uchopte a vytáhněte dvě boční držadla (E) - (musí být na stejné úrovni) a horní koš zvyšte nebo snízte.



Jak odstranit horní koš (pokud je to možné)

- Můžete odstranit horní koš, abyste mohli do dolního koše uložit velké kusy nádobí.

- Otevřete dvě zarážky (F) a vytáhněte horní koš ven. Při použití horního koše musí být zarážky vždy zavřeny.

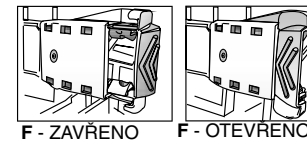

Jak vkládat nádobí do DOLNÍHO KOŠE

G - Kolmé držáky talířů: můžete je sklopit ke vložení hrnců.

H - Košíček na příbory

I - Mřížka: odděluje příbory, lépe se tak umyjí.

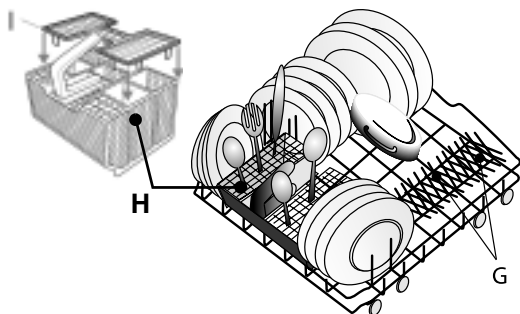

Díky přidáním vodním proudům umožňuje funkce Power Clean intenzivnější mytí rendlíků a hrnců.

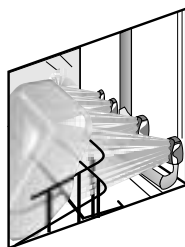

Jak používat funkci Power Clean

1. Upravte prostor pro mytí Power Clean (J) tak, že sklopením zadních držáků talířů uvolníte prostor pro hrnce.

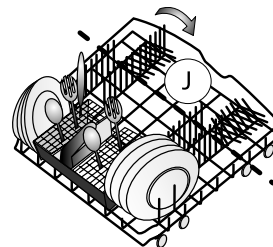

Jak používat funkci Power Clean

2. Hrnce a rendlíky položte kolmo do prostoru Power Clean. Hrnce musí být nakloněné směrem k vodním proudům.

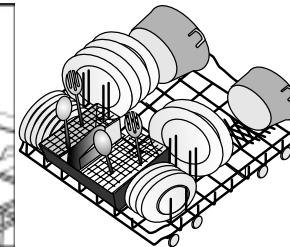
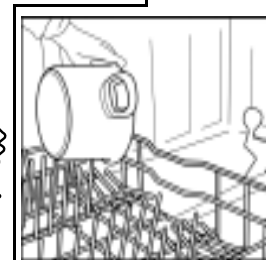

5



Položte nádobí tak, aby v prohlubních nezůstávala voda a ostrihací ramena se mohla volně otáčet. Používejte pouze nádobí vhodné pro mytí v myčce.

V myčce nemýjte dřevěné, hliníkové a cínové předměty, stříbrné příbory nebo nádobí s dekorem (nesmaltované). Nádobí (např. talíř, misky, hrnce) musí být v koších umístěno tak, aby po něm mohla stékat voda.

Zapnutí spotřebiče

CZ -4-

Volba programu Rychlý, dlouhý nebo předmytí

6 Přehled programů

V části Tabulka je uveden max. možný počet programů. Programy vhodné pro váš spotřebič najdete v tabulce na straně 1.



Zvolte program podle přiložené Tabulky programů (strana 1).



Délka programu závisí na vnějších podmínkách v domácnosti, na teplotě a tlaku vody apod.

Mycí cyklus

7 Dveře myčky musí být zavřené a vodovodní kohoutek otevřený. Chcete-li přidat nádobí, opatrně otevřete dveře:



Pozor na horkou páru!

Zavřete opět dveře.

Program se spustí od okamžiku, ve kterém byl přerušen.



Mycí cyklus je možné kdykoli přerušit stisknutím tlačítka START (viz část "Co dělat, když...").

Změna probíhajícího programu:

- Stiskněte tlačítko START (na 2 vteřiny), až začne blikat kontrolka START.
- (Voda se vypouští až 60 vteřin).
- Zvolte nový program.
- Stiskněte tlačítko START.

Vypnutí spotřebiče. Všechno je OK ...

8 Při otvírání dveří buďte opatrní: mohla by uniknout horká pára. Myčku vypněte stiskem tlačítka VYP, ale až po zhasnutí kontrolky START.

Všechny kontrolky zhasnou. Vyndejte nádobí, začněte dolním košem, aby případné zbylé vodní kapky nemohly stékat na dole uložené nádobí.

Údržba a čištění

9

Filtry
Zkontrolujte a v případě potřeby je vyčistěte.

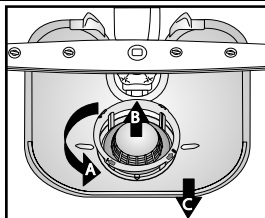

Odšroubujte válec filtrů, vyndejte filtr a jemné sítko...

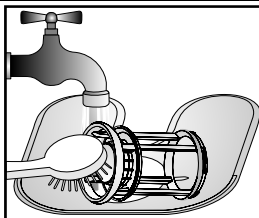

Opláchněte pod tekoucí vodou ...

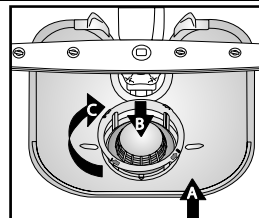

Vrat'te ho zpět.

Zašroubujte válec filtrů.
POZOR NA ZNAČKU!

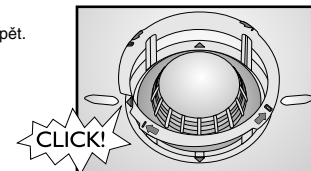

Menší závady můžete opravit sami...

10

Ostříkovací ramena
Odstraňte zablokování/usazeniny.

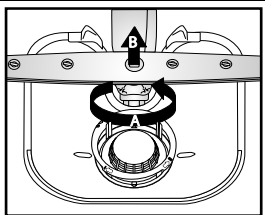

Odšroubujte a odstraňte dolní rameno...

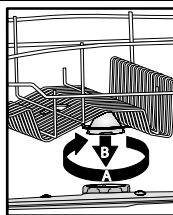

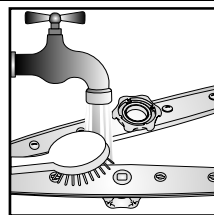

Odšroubujte a odstraňte horní rameno...

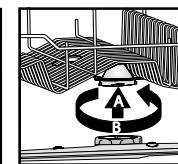
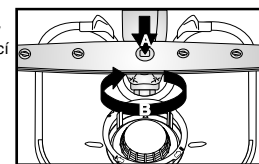

Ostříkovací trysky umyjte pod tekoucí vodou (podle potřeby použijte párátko) ...

Nasadte a zašroubujte pevně dolní i horní rameno.



 Jestliže dojde k poruše, ověřte ještě před tím, než se obrátíte na servis, následující body a pokuste se problém odstranit. Následující pokyny umožňují vyřešit většinu poruch a rychlou obnovu chodu spotřebiče.		
Myčka...	Možné příčiny...	Řešení...
...nefunguje/nespustila se	<ul style="list-style-type: none"> - Myčka musí být zapnutá. - Dveře myčky nejsou zavřené. - Možnost "Odložený start" je ZAPNUTÁ. 	<ul style="list-style-type: none"> - Pokud není pod proudem, zkontrolujte domácí pojistku. - Zkontrolujte, zda jsou dveře myčky dobře zavřené. - Ověřte si, zda jste nezvolili možnost "Odložený start" (je-li u modelu). V takovém případě se myčka spustí až po uplynutí nastavené doby. Případně nastavte možnost odloženého startu na "0" (provedte RESET).
...na displeji se objeví "F1", nebo kontrolka START zabliká 1x	<ul style="list-style-type: none"> - Teplota přívodu vody je nižší než 3°C. 	<ul style="list-style-type: none"> - Zkontrolujte, zda je teplota přívodu vody nad 3° C.
...na displeji se objeví "F4", nebo kontrolka START zabliká 4x	<ul style="list-style-type: none"> - Zanesené filtry. - Vypouštěcí hadice je ohnutá. - Přípojka hadice k sifonu je zavřená. 	<ul style="list-style-type: none"> - Vyčistěte filtry. - Vypouštěcí hadice nesmí být nikde ohnutá. - Kryt přípojky hadice sifonu musí být odstraněný.
...na displeji se objeví "F6", nebo kontrolka START zabliká 6x	<ul style="list-style-type: none"> - Vodovodní kohoutek je zavřený. - Ohnutá přívodní hadice nebo ucpané filtry na přívodu vody. 	<ul style="list-style-type: none"> - Vodovodní kohoutek musí být otevřený. - Přívodní hadice nesmí být ohnutá a příslušný filtr na přívodu u připojení k vodovodnímu kohoutku nesmí být zanesený.
...na displeji se objeví "F7", nebo kontrolka START zabliká 7x	<ul style="list-style-type: none"> - Tlak vody je příliš nízký. - Ohnutá přívodní hadice nebo ucpané filtry na přívodu vody. 	<ul style="list-style-type: none"> - Vodovodní kohoutek musí být při přívodu vody úplně otevřený (minimální průtok: 0,5 litru za minutu). - Přívodní hadice nesmí být ohnutá a příslušný filtr na přívodu u připojení k vodovodnímu kohoutku nesmí být zanesený.
...na displeji se objeví "F8", nebo kontrolka START zabliká 8x	<ul style="list-style-type: none"> - Zanesené nebo ucpané filtry. - Příliš málo vody ve vodním systému myčky. - Vypouštěcí hadice není správně umístěná. 	<ul style="list-style-type: none"> - Filtry nesmí být znečištěné nebo zanesené. - Duté nádoby (např. misky, šálky) musí být položené do koše obráceně. - Vypouštěcí hadice musí být správně umístěná (u myček umístěných ve výšce ponechte min. 200-400 mm od dolního okraje spotřebiče) - viz pokyny k instalaci.
...na displeji se objeví "F" s jiným číslem, nebo kontrolka START zabliká Xx	<ul style="list-style-type: none"> - Mnoho různých příčin. 	<ul style="list-style-type: none"> - Proveďte RESET (viz dále).
Po provedení výše uvedených rad by mělo chybové hlášení zmizet. Většina problémů se takto vyřeší.		
RESET: <ul style="list-style-type: none"> ▶ Stisknete tlačítko START na asi 2 vteřiny, až kontrolka zhasne, nebo stisknete tlačítko RESET (podle modelu) ▶ Zavřete dveře. ▶ Voda se automaticky vypouští až 60 vteřin. ▶ Myčka je nyní připravena k opětovnému spuštění. 		
Nádobí a přístroje...	Možné příčiny...	Řešení...
...není dokonale umyté/jsou na něm zbytky jídel	<ul style="list-style-type: none"> - Příliš málo prostoru mezi jednotlivými kusy nádobí (nesprávné položení dutého nádobí v koši). - Příliš málo mycího prostředku; mycí prostředek je příliš starý, nebo byl nesprávně uložený. - Teplota není dost vysoká pro velmi zašpiněné nádoby. - Dali jste nádobí do dolního i horního koše a současně jste zvolili možnost "Poloviční náplň/Multizone". - Časté používání programu Eco 50°C. - Zanesená ostriřovací ramena; filtry jsou zanesené, nebo nesprávně umístěné. - Ostriřovací ramena jsou zablokována nádobím nebo přístroji. 	<ul style="list-style-type: none"> - Uložte nádobí tak, aby se vzájemně nedotýkalo. Duté nádoby (např. misky, šálky) musí být položené do koše obráceně. - Podle potřeby můžete také použít víc mycího prostředku, dodržujte pokyny výrobce. Mycí prostředky uchovávejte na suchém místě a ne příliš dlouho. - Pro velmi špinavé nádoby byste měli zvolit program s vyšší teplotou (viz tabulku programů na straně 1). - Jestliže zvolíte možnost "Poloviční náplň/Multizone" (je-li u modelu), naplňte pouze horní koš nebo pouze dolní koš ke zvýšení účinnosti mytí a dosažení dokonalého umytí nádobí. - V případě častého používání programu Eco 50°C (je-li u modelu) byste měli občas zvolit intenzivní program 70°C (je-li u modelu). - Ostriřovací ramena nesmějí být zanesená, filtry nesmějí být špinavé a musejí být správně namontované (viz strana 5 "Údržba a čištění"). - Ostriřovací ramena se musejí volně otáčet a nádobími přístroji jim v tom nesmí bránit.

Nádobí a přístroje...	Možné příčiny...	Řešení...
...kontrolka soli svítí	- Použijte tablety pro měkkou vodu.	- Nastavte funkci "Typ mycího prostředku"; jestliže tato funkce není k dispozici, je rozsvícení kontrolky normální jev.
...má na sobě usazeniny: zbytky regenerační soli	- Příliš tvrdá voda.	- V místech s velmi tvrdou vodou je nutné zvýšit dávku regenerační soli (viz strana 2, "Jak nastavit tvrdost vody").
	- Víčko zásobníku na sůl je otevřené.	- Zavřete správně víčko.
	- Málo leštidla.	- Jestliže používáte kombinované mycí prostředky, zkuste přidat víc leštidla.
...nádobí není usušené	- Plastové nádoby špatně schnou.	- Syntetické materiály dobře neschnou; jestliže jsou na konci cyklu mokré, osušte je.
	- Nechali jste v myčce nádobí ještě dlouho po ukončení cyklu (např. při použití možnosti "Odložený start").	- V tomto případě jsou vodní kapky na nádobí a stranách myčky normální jev. Zkuste nechat dveře před vyjmutím nádobí 5 minut otevřené.
	- Nesprávné položení dutého nádobí v koši.	- Položte nádobí tak, aby v prohlubních nezůstávala voda.
	- Nesprávné dávkování leštidla.	- Zvyšte dávkování leštidla - viz strana 3, "Doplnění leštidla".
	- Zvolili jste rychlý program.	- Rychlý program je určen pro rychlé umytí málo zašpiněného nádobí. Jestliže ho použijete pro plnou náplň středně/velmi zašpiněného nádobí, nemůže nádobí dobře uschnout. V tomto případě zvolte standardně dlouhý program. Nádobí bude dobře usušené, když necháte dveře myčky po dokončení programu a před vyjmutím nádobí na 15 minut otevřené.
...zbarvené plastové části	- Rajčatová/mrkvová šťáva.	- Např. rajská omáčka může zbarvit plastové části nádobí. Doporučujeme použít trochu víc mycího prostředku v prášku k lepšímu bělicímu účinku. Používejte raději programy s vyššími teplotami.
...matné sklenice apod.	- Nádobí nevhodné pro mytí v myčce nádobí (porcelán).	- Používejte pouze nádobí vhodné pro mytí v myčce.
...odstranitelné skvrny na skleničkách	- Použití nesprávných programů pro skleničky.	- Nádobí by se nemělo vzájemně dotýkat. Nedávejte sklo dohromady do košů. Použijte vhodné programy pro sklo.
...skleničky nejsou lesklé	- Skleničky nevhodné pro mytí v myčkách (porcelán).	- Některé druhy skla nelze v myčce mýt.
...trvalé skvrny na skleničkách	- Na světle je na skleněném nádobí efekt iridizace - duhové barvy.	- Tento jev je nevratný. Doporučujeme pro další mytí: - změňte seřízení systému dávkování u změkčovače. - opatrnost - dodržujte doporučená dávkování mycího prostředku. - při použití kombinovaných mycích tablet se řiďte doporučením výrobce.
...ztmavnutí a nečistoty u čajových šálků po umytí nezmizely	- Není známo.	- Tento jev je nevyhnutelný. Tein mění barvy trvale.
...rezavé skvrny	- Nepoužili jste předmytí.	- Slané nebo kyselé zbytky jídel mohou způsobit rezavé skvrny i na nerezových přístroích. Zabráňte tomu tak, že vždy použijete předmytí, jestliže má být nádobí umyté až později.
...jiné skvrny	- Dávkování leštidla je příliš nízké.	- V případě skvrn zvyšte dávkování leštidla (viz strana 3, "Doplnění leštidla"). Jestliže používáte kombinované mycí prostředky, zkuste přidat víc leštidla.
...šmouhy	- Dávkování leštidla je příliš vysoké.	- V případě šmouh snižte dávkování leštidla (viz strana 3, "Doplnění leštidla"). Jestliže používáte kombinované mycí prostředky, které obsahují leštidlo, nepřidávejte žádné další leštidlo.
...pěna	- Nevhodné dávkování mycího prostředku/leštidla.	- Používejte pouze požadované množství mycího prostředku/leštidla, protože jinak se může tvořit příliš pěny.

Projevuje-li se porucha i po provedení výše uvedených kroků, vytáhněte zástrčku ze zásuvky a zavřete přívod vody.

Obraťte se na servisní středisko (viz také záruční list).

Než se obrátíte na servisní službu, připravte si tyto údaje:

- popis poruchy,
- typ a model spotřebiče,
- servisní kód (číslo uvedené za slovem Service na lepicím typovém štítku) na vnitřní straně dveří vpravo:



Všeobecné pokyny a upozornění

1. Balení

Obal je ze 100% recyklovatelného materiálu a je označen recyklačním symbolem  .

2. Odstranění obalu a kontrola obsahu

Po odstranění obalu se přesvědčte, zda myčka nebyla během přepravy poškozena a zda se dveře dobře zavírají. V případě jakýchkoli pochybností se obraťte na odborníky nebo na svého prodejce.

3. Před prvním použitím myčky

- Myčka je určena k provozu při okolní teplotě mezi 5°C a 45°C.
- Dokonalý chod myčky byl vyzkoušen výrobcem. Po této zkoušce mohly v myčce zůstat kapičky nebo skvrny vody, které zmizí po prvním mytí.

4. Úspora energie a vody

- Nádobí nepředmývejte pod tekoucí vodou.
- Myčku spouštějte jen tehdy, je-li plná nádobí; nebo zvolte možnost "Poloviční náplň/Multizone" (je-li u modelu).
- Můžete-li využít ekologických energetických zdrojů, jako slunečních panelů, tepelných pump nebo zařízení na ústřední vytápění, připojte myčku k přívodu teplé vody pouze do maximální teploty této vody 60°C. Přesvědčte se, zda je přívodní hadice požadovaného typu (nápis "70°C max" nebo "90°C max").

5. Dětská pojistka

- Obalové materiály myčky uschovejte mimo dosah dětí.
- Nedovoňte dětem, aby si s myčkou hrály.
- Mýcí prostředek, leštidlo a regenerační sůl uložte také mimo dosah dětí.

6. Bezpečnostní upozornění

- Tento spotřebič nesmějí používat děti nebo osoby s fyzickým nebo mentálním postižením, s výjimkou situace, kdy na ně dohlíží odpovědná dospělá osoba tak, aby bylo zaručeno bezpečné používání spotřebiče.
- Nepoužívejte myčku venku.
- V blízkosti myčky neskladujte hořlavé materiály.
- Voda v myčce není pitná.
- Do mycího prostoru nedávejte žádná rozpouštědla: **hrozí nebezpečí výbuchu!**
- Pozor na otevřené dveře: **můžete o ně zakopnout!**
- Otevřené dveře unesou pouze vysunutý koš s nádobím. Nedávejte na ně žádné předměty, nesedejte si na ně, ani si na ně nestoupejte.
- Ostré předměty, kterými byste se mohli zranit (např. nože), je nutné vkládat do košíčku špičkou obrácenou směrem dolů. Dlouhé náčiní položte vodorovně do horního koše se špičkou obrácenou dovnitř myčky.

S výhradou technických změn.

- Před čištěním nebo údržbou vždy vytáhněte zástrčku ze zásuvky a zavřete přívod vody; to platí i v případě poruchy.
- Opravy a technické úpravy smí provádět pouze kvalifikovaní pracovníci.

7. Odolnost vůči mrazu

Jestliže spotřebič umístíte v místnosti, kde může teplota klesnout pod bod mrazu, je nutné ho úplně vypustit. Zavřete vodovodní kohoutek a odpojte přívodní i vypouštěcí hadici, pak nechte vytéct vodu. Ověřte si, že je v zásobníku na sůl alespoň 1 kg rozpuštěné regenerační soli k ochraně myčky až do teploty -20°C. Po spuštění programu se může na displeji objevit chybové hlášení. "F1"/Kontrolka START bliká jednou: nalijte na dno půl litru teplé vody. "F6"/Kontrolka START bliká 6x: myčka musí být alespoň 24 hodin v teplotě prostředí min. 5°C. Po odstranění těchto poruch je nutné provést RESET (viz část "Co dělat, když...").

8. Likvidace

- Myčka byla vyrobena z recyklovatelných materiálů. Nechcete-li myčku už používat, postupujte podle místních předpisů pro odstraňování odpadu. Znehodnotte ji odřiznutím elektrického přívodního kabelu. Nebezpečným situacím (např. riziko udušení) pro děti zabráníte, když rozlomite u myčky zámek, aby se u ní děti při hře nemohly zavřít.
- Tento spotřebič je označen v souladu s evropskou směrnicí 2002/96/ES o likvidaci elektrického a elektronického zařízení (WEEE). Zajištěním správné likvidace tohoto výrobku pomůžete zabránit případným negativním důsledkům na životní prostředí a lidské zdraví, které by jinak byly způsobeny nevhodnou likvidací tohoto výrobku. Nesprávná likvidace tohoto typu spotřebiče v netříděném sběru

může mít škodlivé následky pro životní prostředí. Symbol  na spotřebiči nebo příslušných dokladech udává, že tento výrobek nesmí být likvidován spolu s domácím odpadem, ale je nutné ho odevzdat do nejbližšího sběrného centra k recyklaci elektrických a elektronických zařízení. Při jeho likvidaci se řiďte místními předpisy pro odstraňování odpadu. Další informace o zpracování, rekuperaci a recyklaci tohoto výrobku zjistíte u příslušného místního úřadu, úřadu pro likvidaci domovního odpadu, nebo v obchodě, kde jste spotřebič zakoupili.

Prohlášení o souladu s předpisy EU

Tento spotřebič byl navržen, vyroben a dodán na trh v souladu s bezpečnostními požadavky směrnic ES:

 2006/95/ES, 89/336/ES, 93/68/ES a 2002/95/ES (směrnice RoHS).

Kapacita myčky: 12 jídelních souprav