

## Instrucciones de uso



[www.whirlpool.eu/register](http://www.whirlpool.eu/register)



---

**ESPAÑOL..... 3**

# ESPAÑOL

# INSTRUCCIONES DE SEGURIDAD E INSTALACIÓN



**GRACIAS POR COMPRAR UN PRODUCTO WHIRLPOOL.**  
Para disfrutar de una asistencia aún más completa, registre el electrodoméstico en [www.whirlpool.eu/register](http://www.whirlpool.eu/register)

## Índice

### *Guía de Salud y Seguridad e Instalación*

<b>INSTRUCCIONES DE SEGURIDAD</b> .....	<b>5</b>
IMPORTANTE: SE DEBERÁ LEER Y RESPETAR .....	5
<b>PROTECCIÓN DEL MEDIO AMBIENTE</b> .....	<b>8</b>
<b>DECLARACIÓN DE CONFORMIDAD</b> .....	<b>9</b>

### *Uso y mantenimiento*

<b>DESCRIPCIÓN DEL PRODUCTO</b> .....	<b>10</b>
ELECTRODOMÉSTICO .....	10
PANEL DE CONTROL.....	10
DISPENSADOR DE DETERGENTE .....	11
INFORMACIÓN TÉCNICA PARA LA CONEXIÓN DE AGUA.....	12
PUERTA .....	12
<b>CÓMO USAR EL ELECTRODOMÉSTICO</b> .....	<b>13</b>
PRIMER USO .....	13
USO DIARIO.....	13
CÓMO USAR LA LAVADORA SECADORA.....	14
PROGRAMAS Y OPCIONES .....	16
FUNCIONES.....	19
CONSEJOS Y TRUCOS.....	20
CONSEJOS PARA AHORRAR ENERGÍA .....	21

---

<b>LIMPIEZA Y MANTENIMIENTO</b> .....	<b>22</b>
LIMPIEZA DEL EXTERIOR DE LA LAVADORA SECADORA .....	22
COMPROBACIÓN DE LA MANGUERA DE TOMA DE AGUA .....	23
LIMPIEZA DE LOS FILTROS DE LA MANGUERA DE TOMA DE AGUA .....	24
LIMPIEZA DEL DISPENSADOR DE DETERGENTE .....	25
LIMPIEZA DEL FILTRO DE AGUA/VACIADO DEL AGUA RESIDUAL .....	26
TRANSPORTE Y MANIPULACIÓN .....	28
<b>RESOLUCIÓN DE PROBLEMAS</b> .....	<b>29</b>
PUERTA – CÓMO ABRIRLA PARA SACAR LA ROPA SI ALGO NO FUNCIONA BIEN .....	31
SERVICIO DE ATENCIÓN AL CLIENTE .....	32
INSTALACIÓN .....	33

# INSTRUCCIONES DE SEGURIDAD

## IMPORTANTE: SE DEBERÁ LEER Y RESPETAR

!  Este símbolo sirve para recordarle que lea este manual.

Antes de utilizar por primera vez el aparato lea detenidamente la Guía de Higiene y seguridad y de Uso y cuidado. Guarde estas instrucciones para consultas posteriores.

### SU SEGURIDAD Y LA DE LOS DEMÁS SON MUY IMPORTANTES.

Este manual y el propio electrodoméstico contienen importantes advertencias de seguridad, que deberá leer y seguir en todo momento.



Este es el símbolo de alerta de seguridad. Este símbolo le avisa de posibles peligros que pueden producirle daños o incluso la muerte a usted y a otras personas.

Todos los mensajes de seguridad aparecen después del símbolo de alerta de seguridad o de la palabra «**PELIGRO**» o «**ADVERTENCIA**». Estas palabras significan:

### PELIGRO

*Indica una situación peligrosa que, de no evitarse, provocará lesiones graves.*

### ADVERTENCIA

Indica una situación peligrosa que, de no evitarse, puede provocar lesiones graves.

Todos los mensajes de seguridad especifican el peligro potencial existente e

indican cómo reducir el riesgo de lesiones, daños y descargas eléctricas debidos a un uso incorrecto del electrodoméstico. Aténgase estrictamente a las siguientes instrucciones. No seguir estas instrucciones puede conllevar riesgos. El fabricante declina cualquier responsabilidad por daños a personas o animales o daños a la propiedad si no se respetan los consejos y precauciones anteriores.

Los niños menores de 8 años deben mantenerse alejados, a menos que estén bajo vigilancia constante. Tanto los niños a partir de 8 años como las personas cuyas capacidades físicas, sensoriales o mentales estén disminuidas o que carezcan de la experiencia y conocimientos necesarios pueden utilizar este electrodoméstico si reciben la supervisión o las instrucciones necesarias respecto al uso del mismo de forma segura y comprenden los riesgos a que se exponen. Los niños no deben jugar con el electrodoméstico. Los niños sin supervisión no deben realizar tareas de limpieza ni de mantenimiento. Retire los tornillos de transporte El aparato está equipado con tornillos de transporte para evitar posibles daños al interior del mismo durante el transporte. Es imprescindible quitar los tornillos de seguridad utilizados para el transporte antes de activar la lavadora secadora. Tras retirarlos, cubra los orificios con los 4 tapones de plástico suministrados.

No fuerce nunca la puerta para abrirla ni la utilice para apoyarse.

Los prendas que estén manchadas de sustancias como aceite de cocina, acetona, alcohol, gasolina, queroseno, quitamanchas, aguarrás, cera y limpia ceras deben lavarse con agua caliente añadiendo una cantidad extra de detergente antes de secarlas en la secadora.

Los artículos como la goma espuma (espuma de látex), gorros de ducha, textiles impermeables, artículos revestidos de goma y ropa o almohadas rellenos de goma espuma no se deben secar en la secadora.

### ADVERTENCIA

Extraiga todos los objetos de los bolsillos, como encendedores y cerillas. No utilice la secadora si ha utilizado productos químicos para la limpieza.

Las prendas impregnadas en aceite arden espontáneamente, especialmente cuando se exponen a fuentes de calor como la secadora. Las prendas al calentarse causan una reacción de oxidación en el aceite. La oxidación genera calor. Si el calor no se puede disipar, se produce un sobrecalentamiento que puede causar el incendio de las prendas. Amontonar, apilar o guardar prendas impregnadas en aceite puede impedir la disipación del calor y crear un peligro de incendio.

No pare el electrodoméstico hasta que el ciclo de secado haya finalizado; si fuera necesario, saque rápidamente todas las prendas y extiéndalas ordenadamente para facilitar la disipación del calor. La última fase del ciclo de secado se realiza sin calor (fase de enfriamiento) para garantizar que la colada se mantenga a un nivel de temperatura que no dañe la ropa.

## USO PREVISTO DEL APARATO

Este aparato se ha diseñado para uso doméstico únicamente. Queda prohibido el uso profesional. El fabricante declina toda responsabilidad derivada del uso indebido o del ajuste incorrecto de los mandos.

**ATENCIÓN:** El electrodoméstico no está destinado a ponerse en funcionamiento por medio de un temporizador externo o de un sistema de mando a distancia por separado.

No utilice el electrodoméstico al aire libre.

No almacene sustancias explosivas ni inflamables, como aerosoles, ni coloque ni utilice gasolina u otros materiales inflamables encima o cerca del aparato: podría producirse un incendio si el electrodoméstico se enciende de manera accidental.

Este electrodoméstico se ha diseñado exclusivamente para uso doméstico con cargas de ropa que se puedan lavar y centrifugar en una lavadora secadora.

## INSTALACIÓN

La instalación y las reparaciones deben estar a cargo de un técnico cualificado, de conformidad con las instrucciones del fabricante y con la normativa local. No realice reparaciones ni sustituciones de partes del electrodoméstico no indicadas

específicamente en el manual del usuario.

Los niños no deben llevar a cabo el proceso de instalación. Mantenga a los niños alejados durante la instalación del aparato. No deje el material de embalaje (bolsas de plástico, trozos de poliestireno, etc.) al alcance de los niños durante y después de la instalación del aparato.

Utilice guantes de protección para realizar todas las operaciones de desembalaje e instalación.

Tras desembalar el electrodoméstico, compruebe que no se ha dañado durante el transporte. Si hay algún problema, póngase en contacto con el vendedor o con el Servicio de Atención al Cliente más cercano. La manipulación e instalación del electrodoméstico la deben realizar dos o más personas. Mantenga a los niños alejados durante la instalación del dispositivo.

El electrodoméstico debe desconectarse de la red eléctrica antes de efectuar cualquier operación de instalación.

Durante la instalación, compruebe que el electrodoméstico no provoca daños en el cable de alimentación. No ponga en marcha el electrodoméstico hasta que no haya terminado el proceso de instalación.

Una vez finalizada la instalación del aparato, espere unas cuantas horas antes de ponerlo en marcha para que se adapte a las condiciones ambientales de la habitación. No instale el electrodoméstico en un lugar que pueda estar expuesto a condiciones extremas, como: mala ventilación, o temperaturas por debajo de los 5 °C o por encima de los 35 °C.

Durante la instalación asegúrese de que las cuatro patas son estables y descansan

sobre el suelo, ajústelas si es necesario y, a continuación, compruebe si el electrodoméstico está perfectamente nivelado usando un nivel de burbuja.

En el caso de instalación sobre suelos de madera o flotantes, coloque la lavadora secadora sobre un tablero de contrachapado que esté fijado en el suelo, con unas medidas mínimas de 60 x 60 cm, y de al menos 3 cm de grosor.

Utilice únicamente mangueras nuevas para conectar la lavadora al suministro de agua. Las mangueras usadas no deberán usarse y tendrán que desecharse.

No mueva la lavadora secadora agarrándola por la parte superior.

Conecte la(s) manguera(s) de entrada de agua al suministro de agua corriente de conformidad con la normativa de la compañía de agua local.

Para modelos que solo funcionan con agua fría: no lo conecte al suministro de agua caliente.

Para modelos con entrada de agua caliente: la temperatura de entrada del agua caliente no deberá superar los 60 °C.

Asegúrese de que los respiraderos de ventilación de la base del aparato (si fuera aplicable a su modelo) no queden obstruidos por una alfombra u otros materiales. La presión del agua debe estar entre 0,1 y 1 MPa.

El electrodoméstico no debe instalarse de tal modo que impida que la puerta se abra totalmente (p.ej.: detrás de una puerta con cerradura, una puerta corredera o una puerta que tenga las bisagras en el lado opuesto al electrodoméstico).

## ADVERTENCIAS DE ELECTRICIDAD

Compruebe que la tensión indicada en la placa de características se corresponde con la de la vivienda. Para que la instalación sea conforme a las normas de

seguridad vigentes es necesario un interruptor omnipolar con una distancia mínima de 3 mm.

La normativa exige que el electrodoméstico cuente con toma de conexión a tierra.

Si el conector proporcionado no es adecuado para la toma que va a utilizar, póngase en contacto con un técnico cualificado.

No use alargaderas, regletas ni adaptadores. No conecte el electrodoméstico a un enchufe que pueda ser manejado por control remoto.

El cable de alimentación debe ser suficientemente largo para permitir la conexión del electrodoméstico, empotrado en el mueble, a la toma de red. No tire del cable de alimentación.

Si el cable de conexión a la red está dañado, deberá sustituirse por otro igual. El cable de conexión a la red solo puede ser sustituido por un técnico cualificado siguiendo las instrucciones del fabricante y la normativa de seguridad vigente. Póngase en contacto con un centro de asistencia técnica autorizado.

No ponga en marcha el electrodoméstico si tiene un cable de alimentación o un enchufe estropeados, si no funciona correctamente, o si ha sufrido daños o caídas. No sumerja en agua el enchufe ni el cable de alimentación.

Mantenga el cable alejado de superficies calientes.

Una vez terminada la instalación, los componentes eléctricos no deberán quedar accesibles al usuario.

No toque el electrodoméstico con partes del cuerpo húmedas y no lo utilice con los pies descalzos.

## CONEXIÓN ELÉCTRICA PARA GRAN BRETAÑA E IRLANDA SOLAMENTE

### Cambio de fusible

Si el cable de alimentación eléctrica de este electrodoméstico dispone de

un enchufe con fusible BS 1363A de 13 amperios, para cambiar un fusible en este tipo de enchufe, utilice un fusible ASTA. aprobado para el tipo BS 1362 y haga lo siguiente:

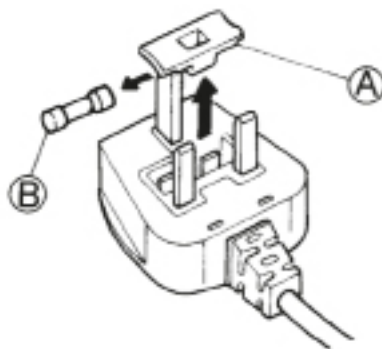

1. Retire la tapa del fusible (A) y el fusible (B).
2. Inserte el nuevo fusible de 13 A dentro de la tapa.
3. Insértelos en el enchufe.

### Importante:

La tapa se debe volver a colocar cuando se haya sustituido el fusible; si se pierde, el enchufe no se puede usar y se debe sustituir.

Las piezas de repuesto adecuadas se identifican mediante el color de las inscripciones en la base del enchufe. Puede conseguir las protecciones de repuesto para los fusibles en su tienda local de materiales eléctricos.

### Solo para la República de Irlanda

En general se aplica la información referente a Gran Bretaña, pero también se utiliza un tercer tipo de enchufe y toma, con dos clavijas para conexión a tierra.

### Por y toma (válido para ambos países)

Si el conector proporcionado no es adecuado para la toma que va a utilizar, póngase en contacto con el Servicio de Atención al Cliente para obtener instrucciones. No intente cambiar el enchufe usted mismo. Deberá hacerlo un técnico cualificado de acuerdo con las instrucciones del fabricante y las normativas actuales de seguridad estándar.

## USO CORRECTO

No supere la carga máxima permitida. Compruebe la carga máxima permitida en la tabla de programas.

Cierre el grifo cuando no utilice la lavadora secadora.

No utilice ningún disolvente (p. ej. aguarrás, benceno), detergentes que contengan disolventes, quitagrasas en polvo, limpiacristales o productos de limpieza de uso general ni líquidos inflamables; no lave en la lavadora secadora tejidos que se hayan tratado con disolventes o líquidos inflamables.

No seque en exceso la ropa.

Los suavizantes de tejidos, o productos similares, se deben utilizar siguiendo las instrucciones específicas del suavizante.

No seque prendas sin lavar.

## LIMPIEZA Y MANTENIMIENTO

El electrodoméstico debe desconectarse de la red eléctrica antes de llevar a cabo cualquier operación de limpieza o mantenimiento.

No utilice aparatos de limpieza al vapor.

# PROTECCIÓN DEL MEDIO AMBIENTE

## ELIMINACIÓN DEL EMBALAJE

El material de embalaje es 100% reciclable y está identificado con el símbolo de reciclado (\*). Por lo tanto, deberá desechar las diferentes piezas del embalaje de forma responsable, respetando siempre las normas locales sobre residuos.



## ELIMINACIÓN DE LOS ELECTRODOMÉSTICOS

Cuando deseche el electrodoméstico, haga que resulte inutilizable cortando el cable de alimentación y retirando las puertas y los estantes (si los hay) para que los niños no puedan meterse en el interior y quedar atrapados. Este producto ha sido fabricado con material reciclable (\*) o reutilizable. Debe desecharse de acuerdo con la normativa local al respecto.



Para obtener información más detallada sobre el tratamiento, recuperación y reciclaje de aparatos eléctricos domésticos, póngase en contacto con las autoridades locales, con el servicio de recogida de residuos domésticos, o con la tienda en la que adquirió el electrodoméstico.

Este electrodoméstico lleva la marca de conformidad con la Directiva europea 2012/19/EU relativa a los residuos de aparatos eléctricos y electrónicos (RAEE).

Al garantizar la correcta eliminación de este producto, se ayudará a evitar posibles consecuencias negativas para el medio ambiente y la salud humana, que podrían ser el resultado de una eliminación inadecuada del producto.



El símbolo (\*) que incluye el aparato o la documentación que lo acompaña indica que no puede tratarse como un residuo doméstico, sino que debe entregarse en un punto de recogida adecuado para el reciclado de aparatos eléctricos y electrónicos.

## CONSEJOS PARA AHORRAR ENERGÍA

Utilice siempre la secadora con una carga completa, dependiendo del tipo de ropa y del programa/tiempo de secado. Para una información más detallada, consulte la tabla de programas.

Preferiblemente utilice la velocidad de centrifugado máxima de su aparato, ya que el drenaje mecánico del agua requiere menos energía. Ahorrará tiempo y energía cuando utilice la secadora.

Seleccione siempre el programa/tiempo de secado correcto para la carga a fin de obtener los resultados de secado deseados.

Seleccione la opción suave solamente en caso de secar cargas pequeñas.

Cuando seque prendas de algodón, por ejemplo, cargue las prendas que se tengan que planchar y las que no se tengan que planchar juntas. Empiece ajustando el programa o el tiempo de secado de las prendas para planchar; cuando termine el ciclo, saque la ropa que se va a planchar y seque el resto de la ropa ajustando el programa para las prendas que no se tienen que planchar.



---

# DECLARACIÓN DE CONFORMIDAD

---

«Este aparato ha sido diseñado, fabricado y distribuido de acuerdo con las normas de seguridad de las Directivas europeas:

-2006/95/CE Directiva de Baja Tensión

-2004/108/CE Directiva de Compatibilidad Electromagnética.

# DESCRIPCIÓN DEL PRODUCTO

## ELECTRODOMÉSTICO

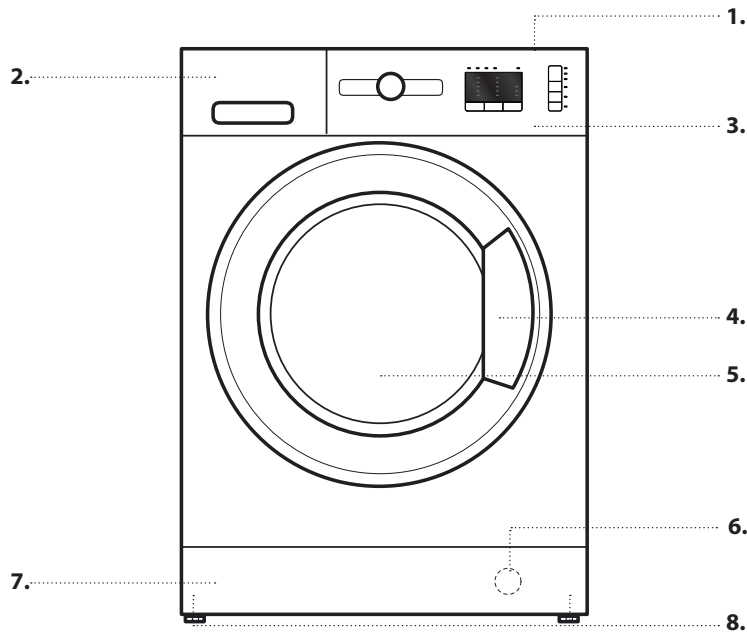

1. Encimera
2. Dispensador de detergente
3. Panel de control
4. Manilla
5. Puerta
6. Filtro de agua: detrás del panel del zócalo
7. Panel del zócalo desmontable
8. Patas ajustables (2)

## PANEL DE CONTROL

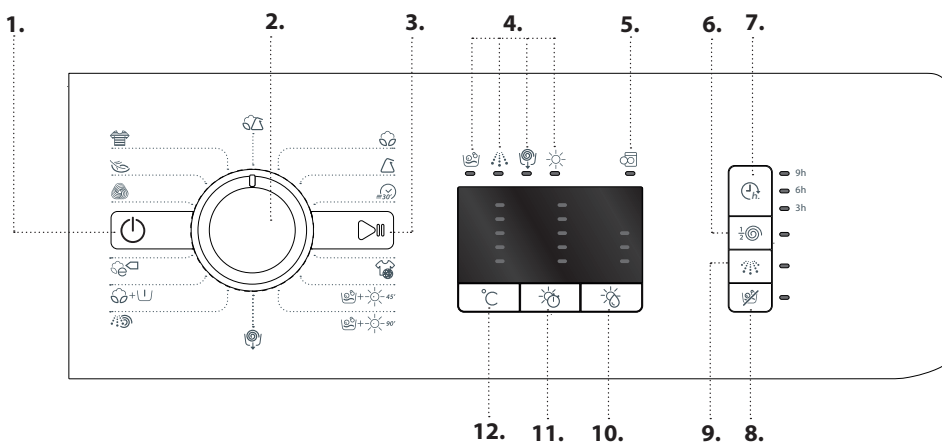

1. Botón de encendido/apagado
2. Selector de programas
3. Botón de Inicio/pausa
4. Led de Fases de lavado y secado
5. Led de Puerta abierta / Fin de ciclo
6. Botón Medio centrifugado
7. Botón de Inicio diferido
8. Botón de Secado
9. Botón Aclarado intensivo
10. Botón Nivel secado
11. Botón Tiempo secado
12. Botón de temperatura

# DISPENSADOR DE DETERGENTE

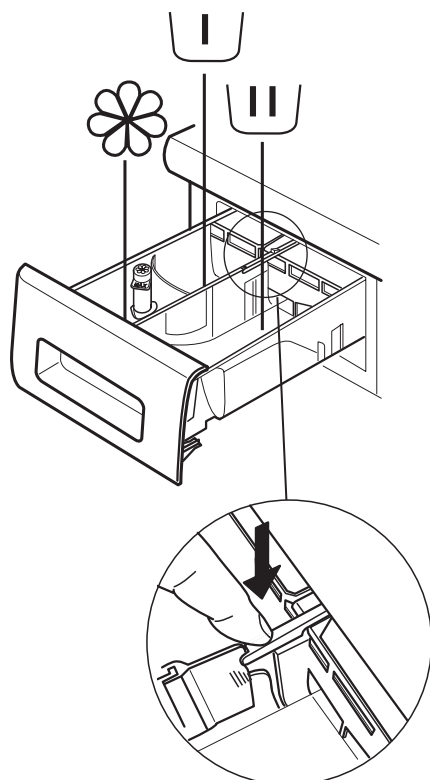

## Compartimento de prelavado

- Detergente para el prelavado



## Compartimento de lavado principal

- Detergente para el lavado principal
- Quitamanchas
- Ablandador del agua



## Compartimento para el suavizante

- Suavizante
- Almidón líquido

**Vierta el suavizante o la solución de almidón en el compartimento sin rebasar el nivel «máx.».**

## Botón de liberación

(pulse para retirar la bandeja y limpiarla).

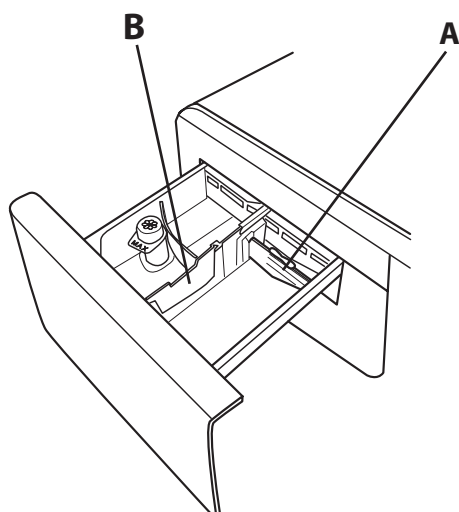

Use preferentemente la partición **A** si utiliza detergente líquido para lavar; así se asegura el uso de la cantidad correcta de detergente (la partición se incluye en la bolsa con las instrucciones). Si usa detergente en polvo, coloque la partición en la ranura **B**.

# INFORMACIÓN TÉCNICA PARA LA CONEXIÓN DE AGUA

<b>AGUA DE ENTRADA</b>	Fría
<b>AGUA DEL GRIFO</b>	Roscado para manguera flexible de 3/4"
<b>PRESIÓN MÍNIMA DEL SUMINISTRO DE AGUA</b>	100 kPa (1 bar)
<b>PRESIÓN MÁXIMA DEL SUMINISTRO DE AGUA</b>	1000 kPa (10 bar)

## PUERTA

Tire del asa para abrir la puerta.

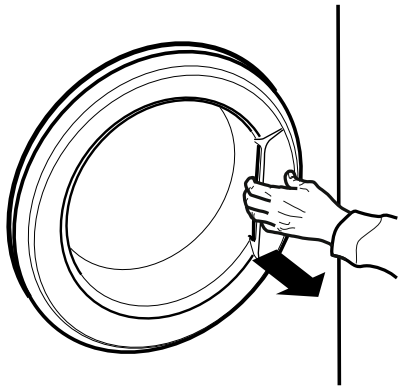

Para cerrar la puerta, empuje el asa hasta oír un clic.

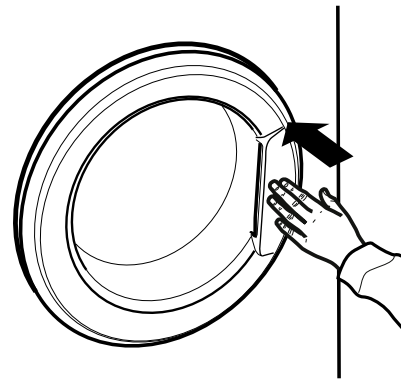

# CÓMO USAR EL ELECTRODOMÉSTICO

## PRIMER USO

Elimine restos de fabricación:

- Seleccione el programa  ajustado a una temperatura de 90 °C.
- Añada una pequeña cantidad de detergente en polvo en el compartimiento de lavado principal del dispensador de detergente (como máximo 1/3 de la cantidad de detergente recomendada por el fabricante para ropa ligeramente sucia).



- Inicie el programa **sin cargar la lavadora secadora** (con el tambor vacío).

## USO DIARIO

### PREPARAR LA ROPA

#### 1. VACÍE LOS BOLSILLOS

- Las monedas, clips, etc. pueden dañar la ropa y los componentes de la lavadora secadora.
- Los tejidos se romperían durante el ciclo de lavado y los fragmentos se tendrían que sacar manualmente.



#### 2. CIERRE TODAS LAS CREMALLERAS, BOTONES Y BROCHES. ATE TODAS LAS CINTAS O CINTURONES.

- Meta las prendas más pequeñas (p. ej. medias y calcetines de nailon, cinturones, etc.) o prendas con broches (p. ej. sujetadores) en una bolsa de tela o en una funda de almohada con cremallera. Retire cualquier anilla de las cortinas o ponga las cortinas dentro de una bolsa de tela con las anillas.



#### 3. TIPO DE TEJIDO/SÍMBOLO EN LA ETIQUETA DE LAVADO

Algodón, tejidos mixtos, sintéticos, lana, prendas que hay que lavar a mano.

- Color  
separe las prendas de color y las blancas. Lave las prendas de color nuevas por separado.
- Tamaño  
Lave prendas de diferentes tamaños en la misma carga para mejorar la eficacia del lavado y la distribución del peso dentro del tambor.
- Prendas delicadas  
Lave las prendas delicadas por separado; estas prendas requieren un trato especial.

# CÓMO USAR LA LAVADORA SECADORA

## 1. CARGA DE LA ROPA.

- Prepare la ropa siguiendo las recomendaciones que se indican en el apartado «CONSEJOS Y TRUCOS». - Abra la puerta y cargue la ropa en el tambor sin exceder la capacidad máxima de carga que se indican en la *Programas y Opciones*.
- Cierre la puerta apretándola hasta oír el chasquido del pestillo y compruebe que no haya quedado ropa atrapada entre la cristal de la puerta y la junta de goma.



## 2. ABRA EL GRIFO DEL AGUA

Asegúrese de que la lavadora está correctamente conectada a la toma de agua. Abra el grifo del agua.



## 3. ENCENDIDO DE LA LAVADORA SECADORA.

Pulse el botón ; la luz parpadea lentamente.

## 4. SELECCIÓN DE UN PROGRAMA Y AJUSTE DE UN CICLO.

Este electrodoméstico permite las siguientes funciones:

- Solo lavado
- Lavado y secado
- Solo secado

### Solo lavado

Seleccione el programa que desee con el disco selector de PROGRAMAS. La lavadora-secadora muestra automáticamente la temperatura máxima especificada para la configuración del programa, a través de la luz de Led correspondiente. Pulse el botón correspondiente para cambiar la temperatura.

- Pulsar el botón reduce la temperatura progresivamente, hasta un mínimo de 20°C. Si vuelve a pulsar el botón, volverá a la máxima temperatura permitida para el programa.

Seleccione las opciones necesarias (si es preciso).

- Pulse el botón para seleccionar la opción; la luz del botón correspondiente se ilumina.
- Vuelva a presionar el botón para cancelar la opción; la luz se apaga.

! Si la opción seleccionada no es compatible con el programa fijado, se emite una señal acústica de advertencia y la luz del indicador parpadea tres veces. La opción no está seleccionada.

### Lavado y secado

Para lavar y secar una carga sin que se produzca una interrupción entre los ciclos de lavado y de secado, asegúrese de que la carga no excede el máximo admisible para el programa seleccionado (véase la columna «Carga máx. para el secado» de la *Programas y Opciones*).

1. Siga las instrucciones que se indican en el apartado «Solo lavado» para seleccionar y, si es preciso, ajustar el programa necesario.
2. Seleccione el tipo de secado deseado, pulsando el botón para los niveles de secado automático, o el botón para seleccionar el tiempo de secado.

- *Secado automático con niveles seleccionables:*  
En el modo de secado automático, la lavadora secadora seca la ropa hasta que alcanza el nivel de secado definido. Basta pulsar una vez el botón para seleccionar automáticamente el máximo nivel de secado disponible para el programa seleccionado. Pulse de nuevo el botón para reducir el nivel de secado.

Están disponibles los siguientes niveles:

Armario : la ropa está completamente seca y lista para ser guardada en el armario sin necesidad de plancha.

Percha : la ropa queda ligeramente húmeda para limitar la formación de arrugas. Es preciso colgar las prendas para que se acaben de secar por completo al aire.

Plancha : las prendas quedan algo húmedas para facilitar el planchado.

- *Modo de secado temporizado:*

Para seleccionar un tiempo de secado concreto, pulse el botón hasta que el led del tiempo deseado se ilumine. Es posible definir valores comprendidos entre 180 y 40 minutos.

Para lavar una carga que excede el máximo admisible para el secado (véase la columna «Carga máx. para el secado» de la *Programas y Opciones*), retire algunas prendas en cuanto finalice el ciclo de lavado y antes de que se inicie el ciclo de secado. Proceda como se indica a continuación:



1. Siga las instrucciones que se indican en el apartado «Solo lavado» para seleccionar y, si es preciso, ajustar el programa necesario.
2. No incluya un ciclo de secado.
3. En cuanto finalice el ciclo de lavado, abra la puerta y retire algunas prendas para reducir la carga. A continuación, siga las instrucciones de «Solo secado».

Nota: antes de abrir la puerta tras un secado, respete siempre un tiempo de enfriamiento.

Si se usan los dos ciclos preseleccionados y , no es necesario seleccionar e iniciar un ciclo de secado.

### Solo secado

Esta función se utiliza simplemente para secar una carga mojada que previamente se ha lavado con la lavadora secadora o a mano.

1. Seleccione un programa adecuado para la ropa que quiera secar (p. ej., seleccione Algodón para secar ropa de algodón mojada).
2. Pulse el botón  para secar sin un ciclo de lavado.
3. Seleccione el tipo de secado deseado, pulsando el botón  para los niveles de secado automático, o el botón  para seleccionar el tiempo de secado.

- *Secado automático con niveles seleccionables:*

En el modo de secado automático, la lavadora secadora seca la ropa hasta que alcanza el nivel de secado definido. Basta pulsar una vez el botón  para seleccionar automáticamente el máximo nivel de secado disponible para el programa seleccionado. Pulse de nuevo el botón para reducir el nivel de secado.

Están disponibles los siguientes niveles:

Armario : la ropa está completamente seca y lista para ser guardada en el armario sin necesidad de plancha.

Percha : la ropa queda ligeramente húmeda para limitar la formación de arrugas. Es preciso colgar las prendas para que se acaben de secar por completo al aire.

Plancha : las prendas se dejan algo húmedas para facilitar el planchado.

- *Modo de secado temporizado:*

Para seleccionar un tiempo de secado concreto, pulse el botón  hasta que el led del tiempo deseado se ilumine. Es posible definir valores comprendidos entre 180 y 40 minutos.

Nota: antes de abrir la puerta tras un secado, respete siempre un tiempo de enfriamiento.

### 5. EMPLEO DE LA CANTIDAD CORRECTA DE DETERGENTE

Abra la bandeja y vierta detergente en los compartimientos correspondientes según se describe en «*Dispensador de Detergente*». Esto solo es necesario si usa un programa de solo lavado o un programa de lavado + secado.

### 6. INICIO DIFERIDO DE UN PROGRAMA.

Para ajustar el inicio en diferido de un programa, consulte el apartado «*Programas y Opciones*».

### 7. INICIO DE UN PROGRAMA.

Pulse el botón de INICIO/PAUSA. El indicador correspondiente se ilumina, la puerta se cierra y el indicador de puerta abierta  se apaga. Para cambiar de programa mientras hay un ciclo en curso, pulse INICIO/PAUSA para detener la lavadora secadora (la luz de INICIO/PAUSA parpadea lentamente en color ámbar);



a continuación, seleccione el ciclo que precise y pulse de nuevo INICIO/PAUSA. Para abrir la puerta mientras hay un ciclo en curso, pulse INICIO/PAUSA; si la luz de puerta abierta  se ilumina, se puede abrir la puerta. Pulse de nuevo el botón de INICIO/PAUSA para reanudar el programa desde donde se interrumpió.



### 8. CANCELACIÓN DE UN PROGRAMA EN CURSO (SI SE PRECISA)

Pulse y mantenga pulsado el botón  hasta que la lavadora secadora se detenga. Si el nivel de agua y la temperatura son lo bastante bajos, la puerta se desbloquea y puede abrirse.

La puerta se mantiene cerrada si queda agua dentro del tambor. Para desbloquear la puerta, encienda la lavadora secadora y seleccione el programa , el agua se vacía y la puerta se desbloquea al final del programa.

### 9. APAGADO DE LA LAVADORA SECADORA AL FINAL DE UN PROGRAMA.











Al final del programa, la luz de puerta abierta  se ilumina. La puerta solo se puede abrir si el símbolo  está iluminado. Compruebe que el símbolo de la puerta desbloqueada esté iluminado y saque la ropa.

Pulse  para apagar la lavadora secadora. Para ahorrar energía, si no se ha apagado manualmente con el botón , la lavadora secadora se apaga al cabo de unos 30 minutos después del final del programa.











Deje la puerta entreabierta para que el interior de la lavadora secadora se pueda secar.





# PROGRAMAS Y OPCIONES

Para seleccionar el programa más adecuado para el tipo de carga en cuestión, consulte las instrucciones indicadas en las etiquetas de lavado de las prendas.

PROGRAMA	Tipo de lavado y recomendaciones	Símbolos de lavado	Ajustes
<b>ALGODÓN</b>	 Para lavar toallas, ropa interior, ropa de mesa y de cama etc. de algodón y lino con un grado de suciedad entre normal y elevado.		CARGA MÁX. DE LAVADO <b>máx.</b> CARGA MÁX. DE SECADO <b>5 kg</b> TEMPERATURA <b>Fría - 90 °C</b> VELOCIDAD DE CENTRIFUGADO MÁX. <b>máx.</b> OPCIONES POSIBLES <b>Inicio diferido, Color 15°, Solo secado</b>
<b>SINTÉTICOS</b>	 Para lavar prendas de fibras sintéticas (como poliéster, poliacrílico, viscosa, etc.) o mezclas de algodón y sintético con un grado de suciedad normal.		CARGA MÁX. DE LAVADO <b>4,5 kg</b> CARGA MÁX. DE SECADO <b>4 kg</b> TEMPERATURA <b>Fría - 60 °C</b> VELOCIDAD DE CENTRIFUGADO MÁX. <b>1000</b> OPCIONES POSIBLES <b>Inicio diferido, Color 15°, Solo secado</b>
<b>RÁPIDO 30'</b>	 para limpiar rápidamente prendas con un grado de suciedad bajo: este ciclo solo dura 30 minutos y ahorra tiempo y energía. Carga máxima 3,5 Kg.	 	CARGA MÁX. DE LAVADO <b>3,5 kg</b> CARGA MÁX. DE SECADO - TEMPERATURA <b>Fría - 30 °C</b> VELOCIDAD DE CENTRIFUGADO MÁX. <b>800</b> OPCIONES POSIBLES <b>Inicio diferido, Color 15°</b>
<b>SPORT</b>	 Para lavar tejidos usados en prendas deportivas (chándales, pantalones cortos, etc.) poco sucios; para obtener los mejores resultados es aconsejable no superar la carga máxima. Se recomienda utilizar detergente líquido y la dosis correspondiente a la media carga.		CARGA MÁX. DE LAVADO <b>4 kg</b> CARGA MÁX. DE SECADO <b>4 kg</b> TEMPERATURA <b>Fría - 40 °C</b> VELOCIDAD DE CENTRIFUGADO MÁX. <b>600</b> OPCIONES POSIBLES <b>Inicio diferido, Color 15°, Solo secado</b>
<b>LAVA-SECA 45'</b>	 Para lavar y secar prendas con un grado de suciedad bajo (Algodón y Sintéticos) rápidamente. Este ciclo limpia y seca una carga de ropa de hasta 1 kg en solo 45 minutos.		CARGA MÁX. DE LAVADO <b>1 kg</b> CARGA MÁX. DE SECADO <b>1 kg</b> TEMPERATURA <b>30 °C</b> VELOCIDAD DE CENTRIFUGADO <b>máx.</b> OPCIONES POSIBLES <b>Inicio diferido</b>
<b>LAVA-SECA 90'</b>	 Para lavar y secar rápidamente prendas de algodón y de fibra sintética. Este ciclo limpia y seca una carga de ropa de hasta 2 kg en solo 90 minutos.		CARGA MÁX. DE LAVADO <b>2 kg</b> CARGA MÁX. DE SECADO <b>2 kg</b> TEMPERATURA <b>30 °C</b> VELOCIDAD DE CENTRIFUGADO MÁX. <b>1200</b> OPCIONES POSIBLES <b>Inicio diferido</b>





PROGRAMA		Tipo de lavado y recomendaciones	Símbolos de lavado	Ajustes
<b>CENTRIFUGADO + DESAGUADO</b>		Centrifuga la carga y luego vacía el agua. Para ropa resistente.		CARGA MÁX. DE LAVADO <b>máx.</b> CARGA MÁX. DE SECADO <b>5 kg</b> TEMPERATURA - VELOCIDAD DE CENTRIFUGADO MÁX. <b>máx.</b> OPCIONES POSIBLES <b>Inicio diferido, Solo secado</b>
<b>ACLARADO + CENTRIFUGADO</b>		Aclara y luego centrifuga. Para ropa resistente.		CARGA MÁX. DE LAVADO <b>máx.</b> CARGA MÁX. DE SECADO <b>5 kg</b> TEMPERATURA - VELOCIDAD DE CENTRIFUGADO MÁX. <b>máx.</b> OPCIONES POSIBLES <b>Inicio diferido, Solo secado</b>
<b>ALGODÓN + PRELAVADO</b>		Para lavar toallas, ropa interior, ropa de mesa y de cama etc de algodón y lino resistentes con un grado de suciedad elevado y que precisan prelavado. Use solo detergente en polvo en el «compartimiento de lavado principal».		CARGA MÁX. DE LAVADO <b>máx.</b> CARGA MÁX. DE SECADO <b>5 kg</b> TEMPERATURA <b>Fría - 90 °C</b> VELOCIDAD DE CENTRIFUGADO MÁX. <b>máx.</b> OPCIONES POSIBLES <b>Inicio diferido, Color 15°, Solo secado</b>
<b>ECO ALGODÓN (1-2)</b>		Para lavar ropa de algodón con un grado de suciedad normal. A 60 °C, es el programa estándar de lavado de prendas de algodón más eficiente en el consumo de agua y energía.		CARGA MÁX. DE LAVADO <b>máx.</b> CARGA MÁX. DE SECADO <b>5 kg</b> TEMPERATURA <b>Fría - 60 °C</b> VELOCIDAD DE CENTRIFUGADO MÁX. <b>máx.</b> OPCIONES POSIBLES <b>Inicio diferido, Solo secado</b>
<b>LANA</b>		Con el programa "Lana" es posible lavar en la lavadora todas las prendas de lana, aún las que contienen la etiqueta "sólo lavado a mano"  . Para obtener los mejores resultados utilice un detergente específico y no supere 2 Kg. de ropa.		CARGA MÁX. DE LAVADO <b>2 kg</b> CARGA MÁX. DE SECADO <b>2 kg</b> TEMPERATURA <b>Fría - 40 °C</b> VELOCIDAD DE CENTRIFUGADO MÁX. <b>800</b> OPCIONES POSIBLES <b>Inicio diferido, Color 15°, Solo secado</b>
<b>DELICADOS</b>		Para lavar ropa especialmente delicada. Es preferible volver la ropa del revés antes de lavarla.		CARGA MÁX. DE LAVADO <b>1 kg</b> CARGA MÁX. DE SECADO <b>1 kg</b> TEMPERATURA <b>Fría - 30 °C</b> VELOCIDAD DE CENTRIFUGADO MÁX. - OPCIONES POSIBLES <b>Inicio diferido, Color 15°, Solo secado</b>

PROGRAMA		Tipo de lavado y recomendaciones	Símbolos de lavado	Ajustes
<b>COLOR</b>		Para lavar ropa de algodón de color. Este programa está optimizado para mantener el brillo de los colores incluso tras lavados repetidos.		CARGA MÁX. DE LAVADO <b>máx.</b> CARGA MÁX. DE SECADO <b>5 kg</b> TEMPERATURA <b>Fría - 40 °C</b> VELOCIDAD DE CENTRIFUGADO MÁX. <b>máx.</b> OPCIONES POSIBLES <b>Inicio diferido, Color 15°, Solo secado</b>
<b>VARIADA</b>		Para lavar prendas de algodón, lino, sintético, fibras y fibras mixtas con un grado de suciedad entre bajo y normal.	 	CARGA MÁX. DE LAVADO <b>4,5 kg</b> CARGA MÁX. DE SECADO <b>4,5 kg</b> TEMPERATURA <b>Fría - 40 °C</b> VELOCIDAD DE CENTRIFUGADO MÁX. <b>1000</b> OPCIONES POSIBLES <b>Inicio diferido, Color 15°, Solo secado</b>



1) Programa de prueba en cumplimiento con la normativa EN 50229 (Lavado): seleccione el  programa a una temperatura de 60 °C.

2) Programa largo de algodón: seleccione el  programa a una temperatura de 40 °C.

## TABLA DE TIEMPOS DE NIVELES DE SECADO AUTOMÁTICOS

Tipo de tejido	Carga máx. (kg)	Armario 	Percha 	Plancha 
ALGODÓN	5	260'	220'	180'
SINTÉTICOS	4	180'	160'	120'
LANA	2	155'	130'	120'

El tiempo indicado es solo indicativo y hace referencia a la carga máxima; con cargas más pequeñas, los tiempos de secado se reducirán.

Programa de prueba en cumplimiento con la normativa EN 50229 (Secado): el secado de la carga menor (2kg) debe realizarse seleccionando el nivel de secado , la carga de ropa se debe componer de 2 sábanas, 1 funda y 1 toalla; el secado de la carga que queda debe realizarse seleccionando el nivel de secado .

## OPCIONES

**!** Si la opción seleccionada no es compatible con el programa ajustado, se emite una señal acústica de advertencia y la luz del indicador parpadea tres veces. La opción no está seleccionada.

 **MEDIO CENTRIFUGADO**  
Esta opción reduce la velocidad de centrifugado del programa de lavado seleccionado a la mitad.

 **INICIO DIFERIDO**  
Para ajustar un inicio diferido para el programa seleccionado, pulse el botón hasta que el led del aplazamiento deseado se ilumine. (9h-6h-3h). Para cancelar el inicio diferido, pulse de nuevo el botón hasta que todas las luces de led se apaguen.

 **ACLARADO INTENSIVO**  
Seleccionar esta opción añade un aclarado adicional, garantizando una eliminación del detergente óptima. Es especialmente aconsejable para las personas de piel sensible.

# FUNCIONES

## ENCENDIDO/APAGADO



**Para encender la lavadora secadora:** pulse este botón hasta que se ilumine el botón Inicio/Pausa.

**Para cancelar un programa en marcha:** Pulse y mantenga pulsado el botón  hasta que la lavadora secadora se detenga.

**Para apagar la lavadora secadora al final del programa:**

pulse el botón  hasta que se apaguen las luces.

## SELECTOR DE PROGRAMAS

- Permite seleccionar programas.
- Gire el selector para elegir

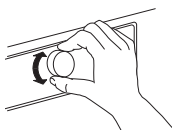

## INICIO/PAUSA



- Para iniciar el programa cuando se han seleccionado los ajustes

- Para poner en pausa un programa en curso
- Para reanudar un programa puesto en pausa anteriormente

---

# CONSEJOS Y TRUCOS

---

## NORMAS PARA SEPARAR LAS PRENDAS DE LA COLADA

- Tipo de tejido/etiqueta de cuidados (algodón, fibras mixtas, sintéticos, lana, prendas de lavado a mano)
- Color (separe las prendas de color y las blancas, lave las prendas de color nuevas por separado)
- Tamaño (lave prendas de diferentes tamaños en la misma carga para mejorar la eficacia del lavado y la distribución del peso dentro del tambor)
- Prendas delicadas (coloque las prendas pequeñas, como las medias de nylon, y las prendas con cierres, como los sujetadores, en una bolsa para la colada o en una funda de almohada con cremallera).





- Para ahorrar energía y tiempo al lavar y secar, seleccione la velocidad máxima de centrifugado disponible para el programa para reducir el agua residual que queda en la ropa al final del ciclo de lavado.

## VACÍE LOS BOLSILLOS

- Los objetos como las monedas o los imperdibles pueden dañar tanto la ropa como el tambor.

## SÍMBOLOS DE LAVADO EN LAS ETIQUETAS DE LA ROPA

El valor indicado en el símbolo del barreño es la máxima temperatura de lavado posible de la prenda.

-  Acción mecánica normal
-  Acción mecánica reducida
-  Acción mecánica muy reducida
-  Solo lavado a mano
-  No lavar

## LIMPIE EL FILTRO DE AGUA CON REGULARIDAD

- Esta acción es necesaria para evitar que el filtro se bloquee e impida que el agua pueda salir correctamente.

## AHORRO DE ENERGÍA Y PROTECCIÓN DEL MEDIO AMBIENTE

- El respeto de los límites de carga que se indican en la tabla de programas optimiza el consumo de energía, agua y detergente y reduce el número de lavados.
- No supere la cantidad de detergente recomendada por el fabricante.
- Ahorre energía utilizando un programa de lavado a 60 °C en lugar de a 90 °C, o utilizando el programa de lavado a 40 °C, en lugar de a 60 °C. Recomendamos usar el programa  60 °C para prendas de algodón; aunque es más largo, requiere menos energía.

## CONSEJOS PARA AHORRAR ENERGÍA

- El respeto de los límites de carga que se indican en la tabla de programas optimiza el consumo de energía, agua y detergente y reduce el número de lavados.
- Utilice la función «Prelavado» solo para colada muy sucia.
- Trate las manchas con quitamanchas, o ponga las manchas secas en remojo antes de lavar para no tener que utilizar un programa de agua caliente.
- Para ahorrar energía utilice el programa de lavado a 60 °C en lugar de a 95 °C, o el programa de lavado a 40 °C, en lugar de a 60 °C. Para la ropa de algodón, se recomienda el programa de  60 °C.
- Para ahorrar tiempo y energía, seleccione una velocidad de centrifugado alta para reducir la cantidad de agua que queda en las prendas antes de usar una secadora.

# LIMPIEZA Y MANTENIMIENTO

## **! ADVERTENCIA**

lavadora secadora.

Acuérdese de apagar la lavadora secadora y desconéctela de la red eléctrica antes de realizar cualquier tarea de limpieza o mantenimiento.  
No utilice líquidos inflamables para limpiar la

## LIMPIEZA DEL EXTERIOR DE LA LAVADORA SECADORA

Utilice un paño húmedo y suave para limpiar las partes exteriores de la lavadora secadora.

No utilice detergentes genéricos, limpiacristales, polvos abrasivos u otros productos similares para limpiar el panel de control, ya que podrían dañar los elementos impresos.



# COMPROBACIÓN DE LA MANGUERA DE TOMA DE AGUA

Revise periódicamente el estado de la manguera de entrada de agua. Si ve que está dañada, póngase en contacto con el Servicio de Atención al Cliente o con un distribuidor autorizado para adquirir una manguera de sustitución.

Según el tipo de manguera:

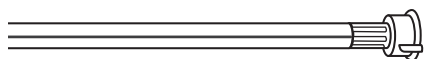
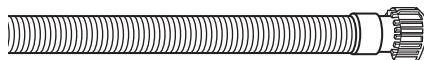

Si la manguera de entrada de agua tiene una funda transparente, revísela periódicamente para verificar que no tenga áreas de un color más pronunciado. Si es así, la manguera puede tener una fuga y puede que se tenga que sustituir.

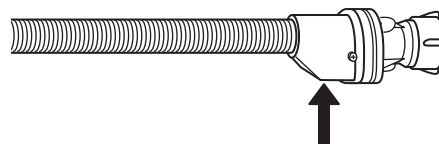
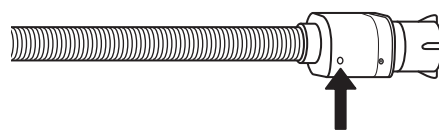

Para mangueras contra inundaciones: compruebe la ventanilla de inspección de la válvula de seguridad (vea la flecha). Si está roja, significa que la función de protección contra inundaciones se ha activado; en este caso, la manguera se tiene que sustituir por una nueva. Para desconectar la manguera, pulse el botón de liberación (si hay uno) y desenrósquela.

# LIMPIEZA DE LOS FILTROS DE LA MANGUERA DE TOMA DE AGUA

**1.** Cierre el grifo y desenrosque la manguera.

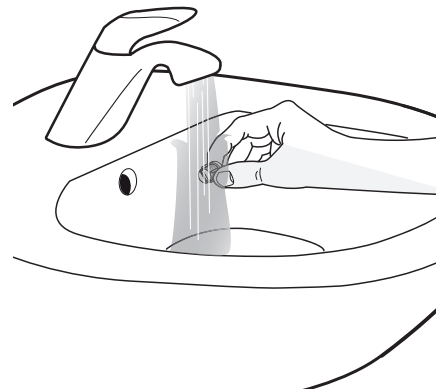
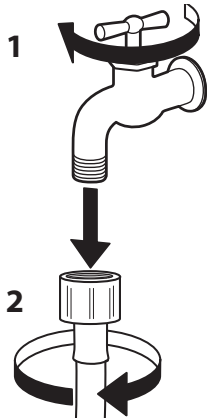

**2.** Limpie a fondo el filtro de malla del extremo de la manguera con un cepillo.

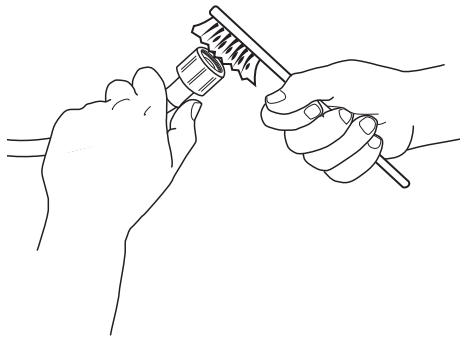

**3.** Después, desenrosque manualmente la manguera de entrada de agua de la parte trasera de la lavadora secadora. Extraiga el filtro de malla de la válvula de la parte trasera de la lavadora secadora con unas pinzas y límpielo.

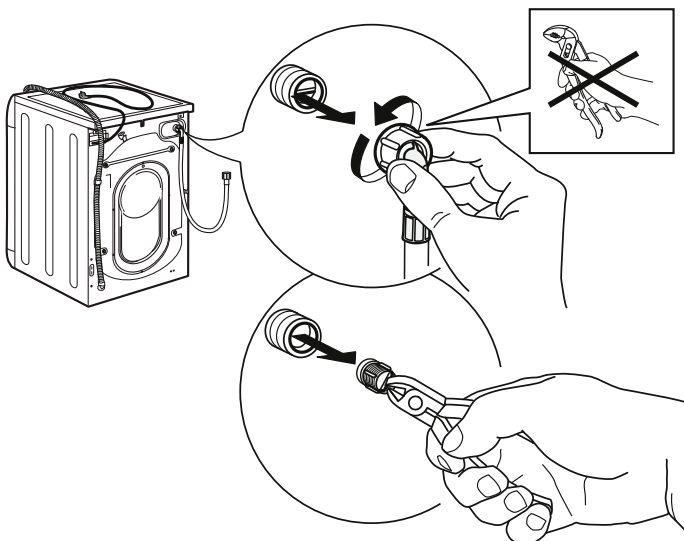

**4.** Vuelva a introducir el filtro de malla. Vuelva a conectar la manguera al grifo y a la lavadora secadora. No utilice herramientas para conectar la manguera. Abra el grifo y compruebe que todas las conexiones estén bien ajustadas.

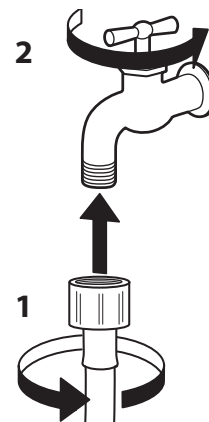
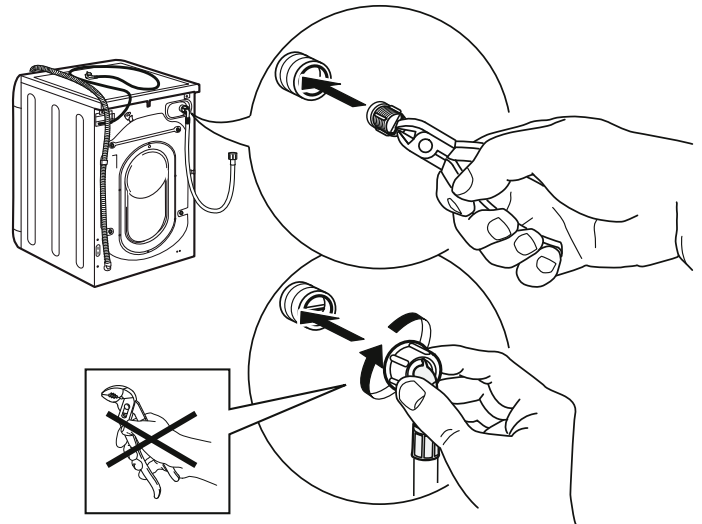



# LIMPIEZA DEL DISPENSADOR DE DETERGENTE

**1.** Saque el dispensador de detergente pulsando el botón de liberación y tirando del dispensador al mismo tiempo.

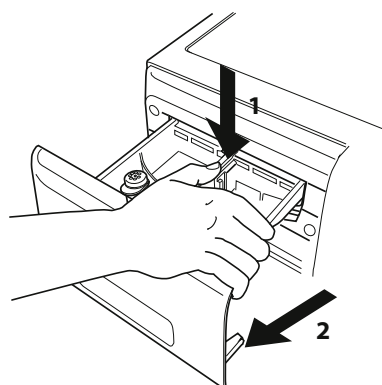

**4.** Séquelo con un paño suave.

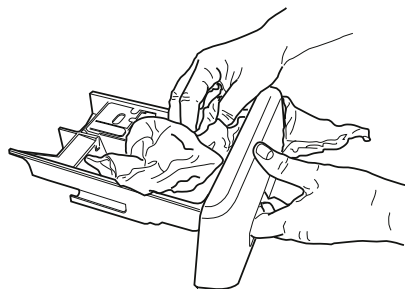

**2.** Saque la pieza del compartimento del suavizante.

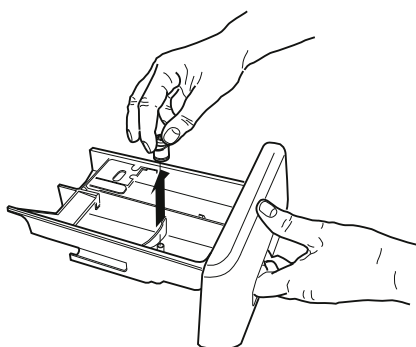

**5.** Vuelva a instalar el dispensador de detergente y ciérrelo.

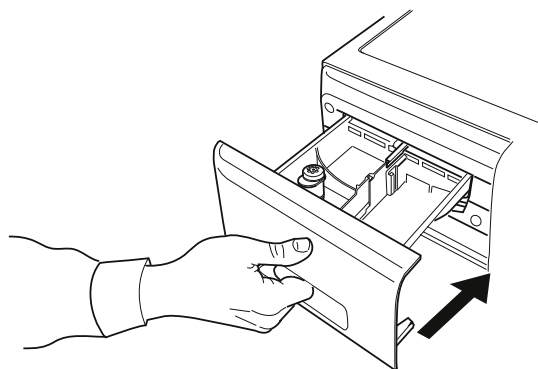

**3.** Lave los componentes con agua corriente, procurando eliminar todos los residuos de detergente y de suavizante. .

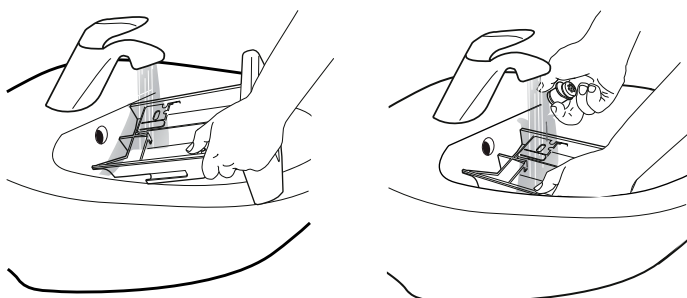

# LIMPIEZA DEL FILTRO DE AGUA/VACIADO DEL AGUA RESIDUAL

## ⚠ ADVERTENCIA

Asegúrese de que la lavadora secadora se haya desconectado de la red eléctrica antes de limpiar el filtro de agua o de vaciar el agua residual. Si se ha utilizado un programa de lavado con

temperatura alta, espere a que el agua se enfríe antes de vaciarla.

Es conveniente limpiar el filtro de agua regularmente para evitar que quede agua dentro del electrodoméstico después de los ciclos de lavado a causa de las obstrucciones del filtro.

- 1.** Retire el panel del zócalo: Con un destornillador, haga lo que se muestra en la figura siguiente.

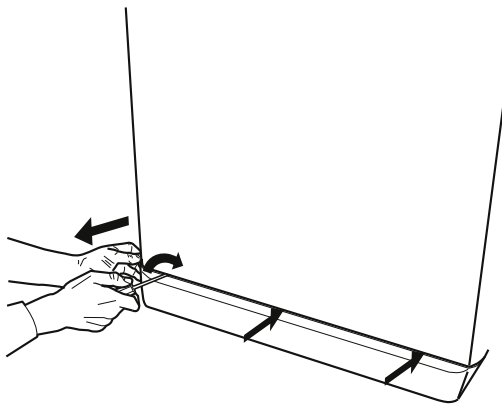

- 2.** Recipiente para el agua del vaciado: Ponga un recipiente bajo y ancho debajo del filtro de agua para recoger el agua residual.

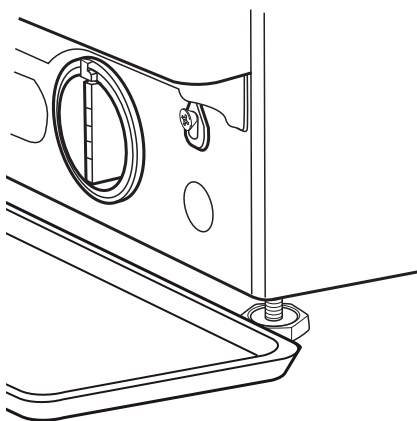

- 3.** Drene el agua: Gire el filtro lentamente en el sentido contrario a las agujas del reloj hasta que haya salido toda el agua. Deje que el agua salga sin quitar el filtro. Cuando el recipiente esté lleno, cierre el filtro de agua girándolo en el sentido de las agujas del reloj. Vacíe el recipiente. Repita el procedimiento hasta que haya salido toda el agua.

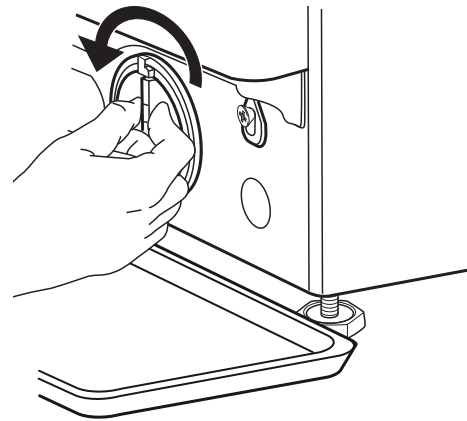

- 4.** Retire el filtro: Ponga un trapo de algodón debajo del filtro de agua para absorber la pequeña cantidad de agua que quede. A continuación, retire el filtro girándolo en el sentido de las agujas del reloj.

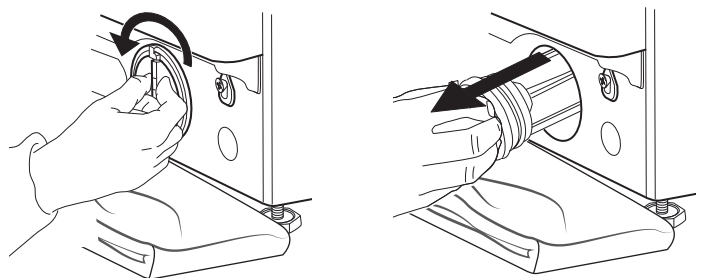

**5.** Limpiar el filtro de agua: retire los residuos del filtro y lávelo con agua corriente.

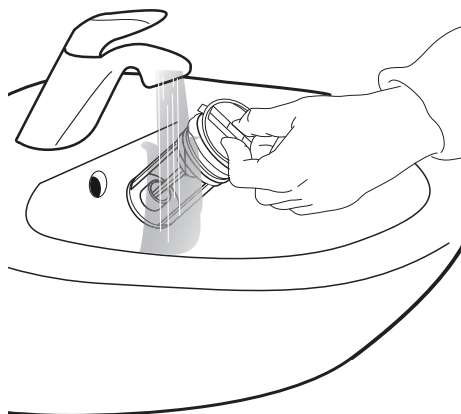

**6.** Inserte el filtro de agua y vuelva a instalar el panel del zócalo: Vuelva a insertar el filtro de agua girándolo en el sentido de las agujas del reloj. Gírelo al máximo; el agarradero del filtro debería estar en posición vertical. Para comprobar el sellado del filtro, vierta 1 litro de agua en el dispensador de detergente. Vuelva a instalar el panel del zócalo.

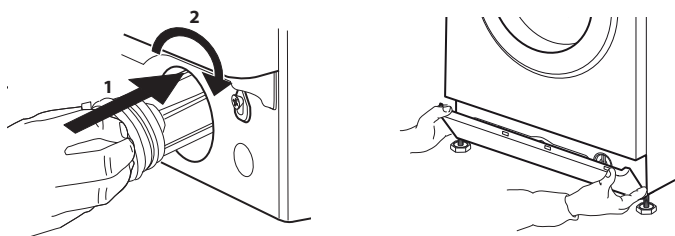

---

# TRANSPORTE Y MANIPULACIÓN

---

## **ADVERTENCIA**

No levante la lavadora secadora agarrándola por la parte superior.

- 1.** Desconecte el enchufe y cierre el grifo.
- 2.** Asegúrese de que la puerta y el dispensador de detergente estén bien cerrados.
- 3.** Desconecte la manguera de entrada de agua del grifo; después, desconecte el tubo de desagüe. Elimine toda el agua residual de las mangueras y fíjelas de tal modo que no se dañen durante el transporte.
- 4.** Vuelva a colocar los tornillos de transporte. Para retirar los tornillos de transporte, siga el procedimiento descrito en las Instrucciones de instalación en el orden inverso. **Importante:** no transporte nunca la lavadora secadora sin haberle puesto los tornillos de transporte.

# RESOLUCIÓN DE PROBLEMAS

Es posible que, a veces, la lavadora secadora no funcione correctamente por alguna razón. Antes de llamar al Centro de Atención al Cliente, le recomendamos que compruebe si puede resolver el problema mediante la siguiente lista.

## Anomalías:

**La lavadora secadora no se enciende.**

## Causas posibles/Solución:

- El enchufe no está insertado en la toma de corriente, o no lo suficiente como para hacer contacto.
- Se ha interrumpido el suministro eléctrico.
- La puerta no está bien cerrada.

**El ciclo de lavado no se inicia.**

- No ha pulsado el botón de ENCENDIDO/APAGADO.
- No ha pulsado el botón de INICIO/PAUSA.
- La llave del agua no está abierta.
- Ha programado un inicio diferido.

**La lavasecadora no se llena con agua (el LED del primer lavado y el LED del botón INICIO/PAUSA parpadean).**

- La manguera no está conectada al grifo.
- La manguera está doblada.
- La llave del agua no está abierta.
- El suministro de agua se ha interrumpido.
- No hay suficiente presión.

**La lavasecadora secadora carga y evacua agua continuamente.**

- No ha pulsado el botón de INICIO/PAUSA.
- El tubo de desagüe no se ha instalado a 65-100 cm del suelo.
- El extremo del tubo de desagüe está sumergido en agua.
- El conector del desagüe de la pared no tiene una salida de aire.

Si el problema persiste después de estas comprobaciones, cierre el grifo, desconecte la lavadora secadora y llame al Centro de Atención al Cliente. Si la vivienda está situada en uno de los pisos superiores de un edificio, se puede producir un efecto sifón, que haga que la lavadora secadora cargue y evacue el agua continuamente. Se venden válvulas antisifón especiales para evitar este tipo de problemas.

**La lavasecadora secadora no evacua el agua o no centrifuga.**

- El programa no incluye la función de vaciado: con algunos programas se tiene que activar manualmente.
- El tubo de desagüe está doblado.
- La tubería de desagüe está obstruida.

**La lavasecadora secadora vibra excesivamente durante el ciclo de centrifugado.**

- En el momento de la instalación, el tambor no se desbloqueó correctamente.
- La lavadora secadora no está bien nivelada.
- La lavadora secadora está embutida entre el mueble y la pared.

**La lavasecadora secadora pierde agua.**

- La manguera de entrada de agua no se ha ajustado correctamente.
- El dispensador de detergente está obstruido.
- El tubo de desagüe no se ha ajustado correctamente.

---

**Dos de los cuatro LED de "Etapas de lavado y secado" están ENCENDIDOS de forma permanente y los otros dos LED del panel de control parpadean con rapidez.**

**Se forma demasiada espuma.**

**La lavadora secadora no seca.**

- Apague la máquina, desconecte el enchufe de la toma de corriente y espere alrededor de 1 minuto antes de volverla a encender.  
Si el problema persiste, llame al Centro de Atención al Cliente.
- El detergente no es compatible con la lavadora secadora (la etiqueta tiene que indicar que es «para lavadoras», «para lavado a mano y lavadoras» o similar).
- La dosis era excesiva.
- El enchufe no está insertado en la toma de corriente.
- Se ha interrumpido el suministro eléctrico.
- La puerta no está bien cerrada
- Ha programado un inicio diferido.
- Todos los testigos de secado están apagados.

# PUERTA – CÓMO ABRIRLA PARA SACAR LA ROPA SI ALGO NO FUNCIONA BIEN

Acuérdese de apagar la lavadora secadora y desconéctela de la red eléctrica. Cierre el grifo.

Espere a que el tambor se haya detenido totalmente.  
Si se ha seleccionado un programa de temperatura alta, espere a que el agua y la ropa se enfríen.

**1.** Vacíe el agua residual, tal como se indica en el apartado «Vaciado Del Agua Residual».

**2.** Retire el tornillo con un destornillador.

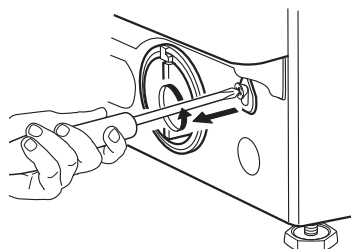

**4.** Después, vuelva a conectar el cable introduciendo el tornillo con un destornillador.

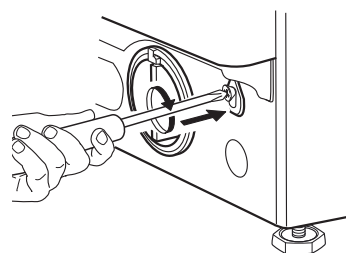

**3.** Tire del cable hacia abajo tal como se indica en la figura siguiente. Entonces la puerta se desbloquea y se puede sacar la ropa.

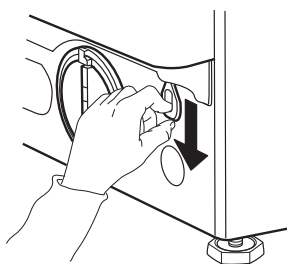

**5.** Vuelva a instalar el panel del zócalo .

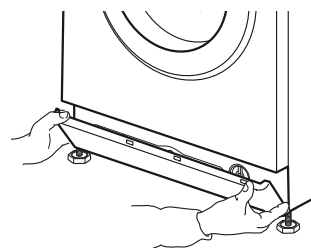

---

# SERVICIO DE ATENCIÓN AL CLIENTE

---

## ANTES DE PONERSE EN CONTACTO CON EL SERVICIO DE ATENCIÓN AL CLIENTE

**1.** Intente resolver usted mismo cualquier problema que pueda surgir consultando el apartado titulado

### RESOLUCIÓN DE PROBLEMAS

**2.** Apague la lavadora secadora y vuélvala a encender para ver si el problema persiste.

---

## SI EL PROBLEMA PERSISTE, PÓNGASE EN CONTACTO CON EL SERVICIO DE ATENCIÓN AL CLIENTE

Llame al número que aparece en el folleto de garantía, o siga las instrucciones en **website** [www.whirlpool.eu](http://www.whirlpool.eu)

Proporcione siempre:  
Una breve descripción del problema.  
El modelo de lavadora secadora (consulte la placa de datos del interior de la puerta).  
Su dirección y número de teléfono.

Si fuera necesaria alguna reparación, póngase en contacto con un Centro de Atención al Cliente autorizado, que garantiza el uso de piezas de recambio originales y una reparación correcta.

**Fabricante:**  
**Whirlpool Europe s.r.l. - Socio Unico**  
**Viale Guido Borghi 27**  
**21025 Comerio (VA)**  
**Italy**



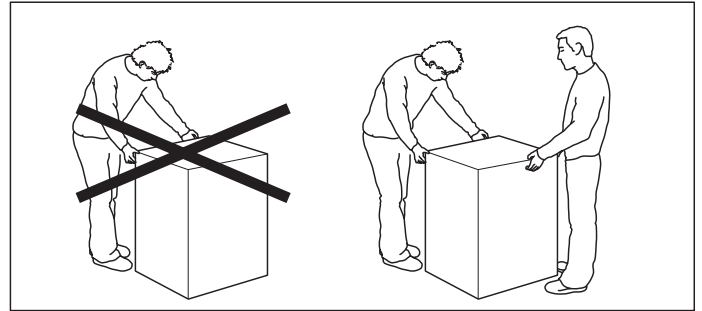
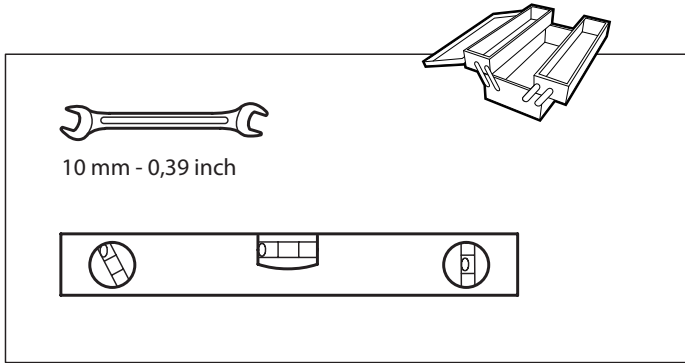

1.

2.

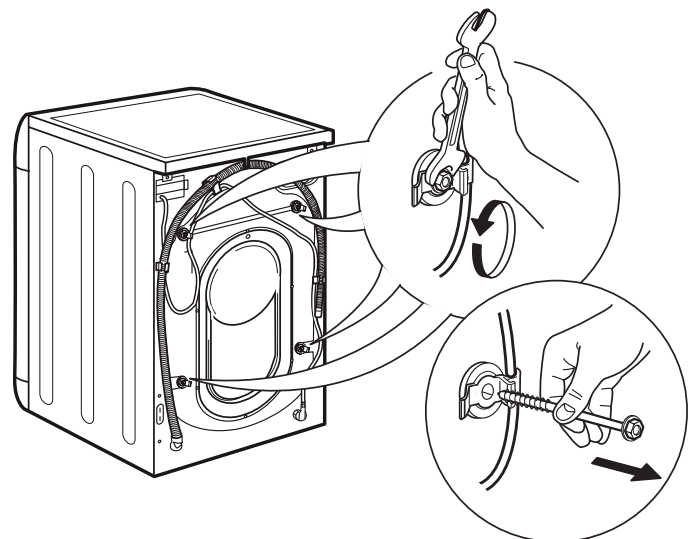
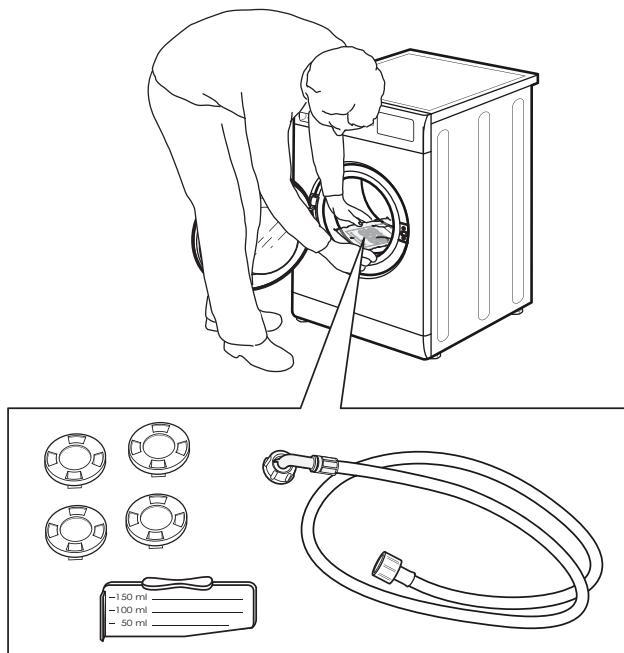

3.

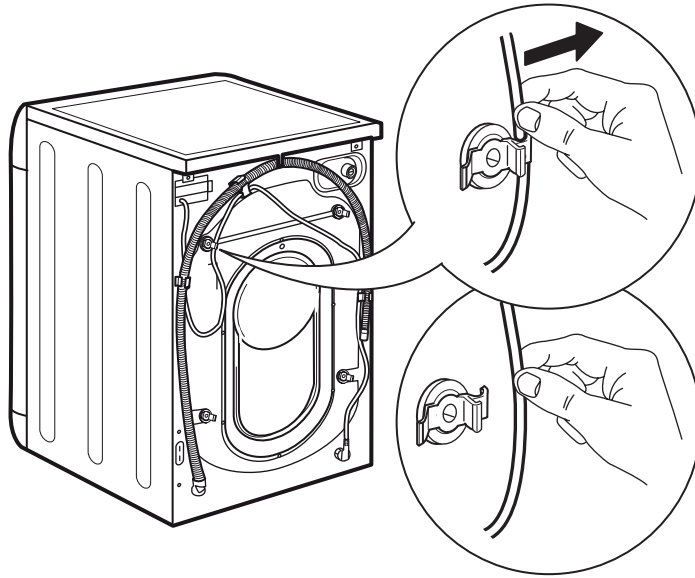

4.

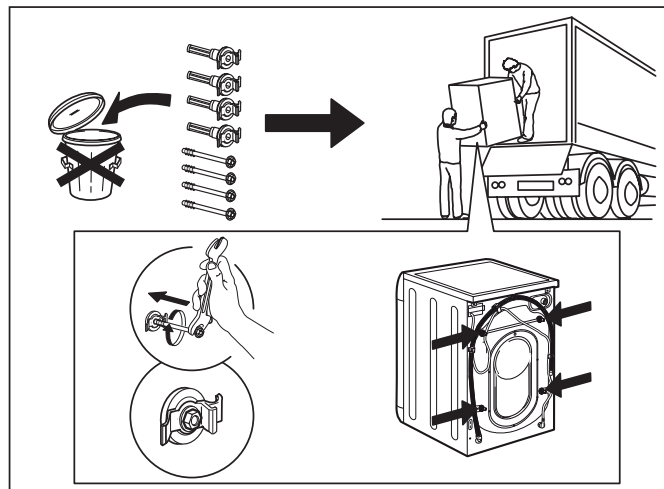
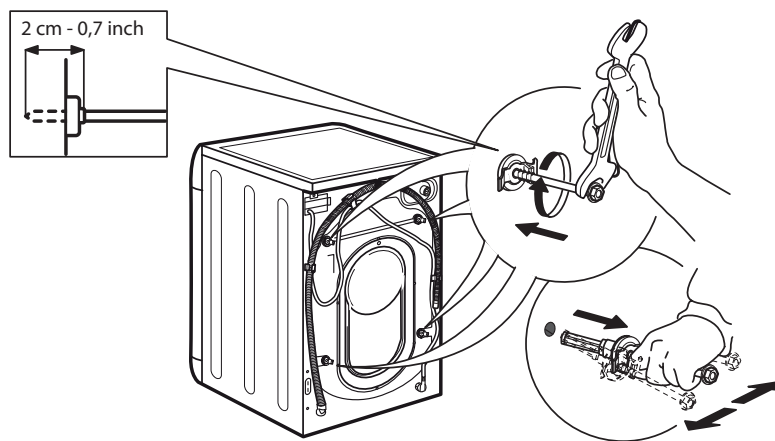

5.

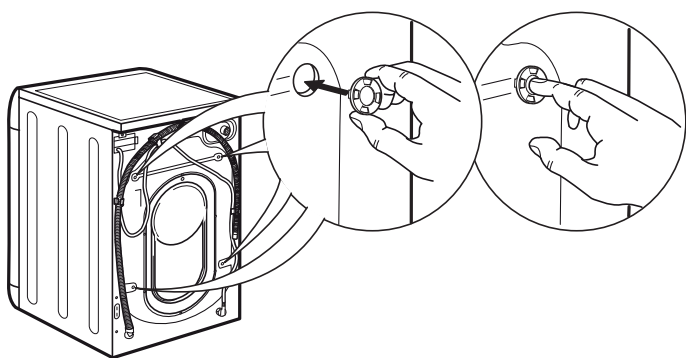

6.

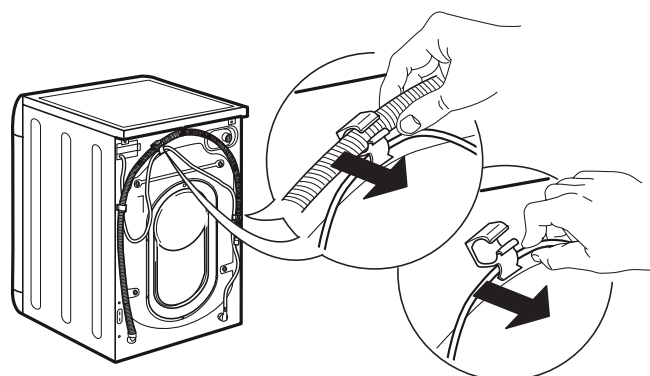

7.

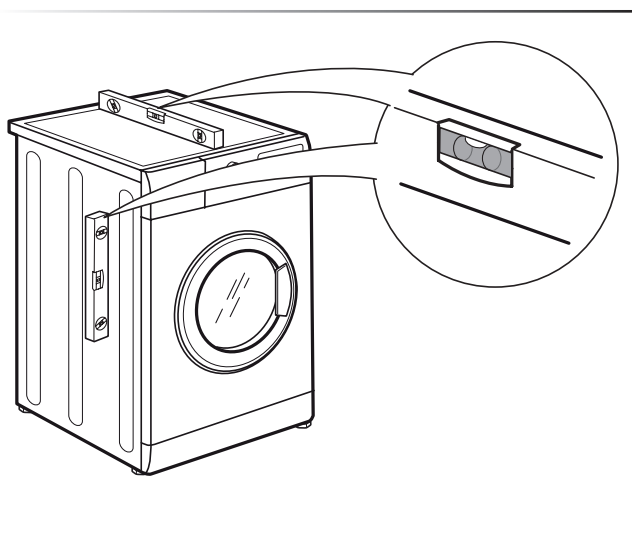

8.

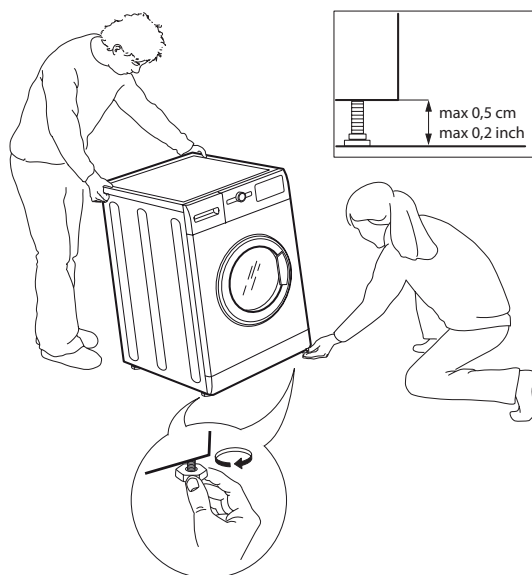

9.

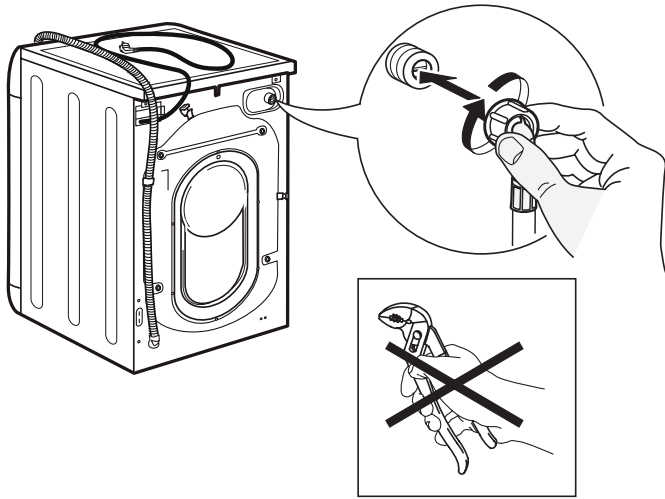

10.

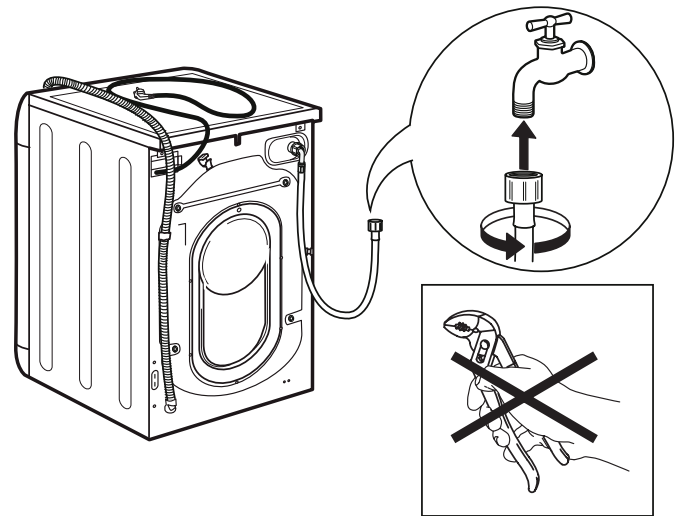

11.

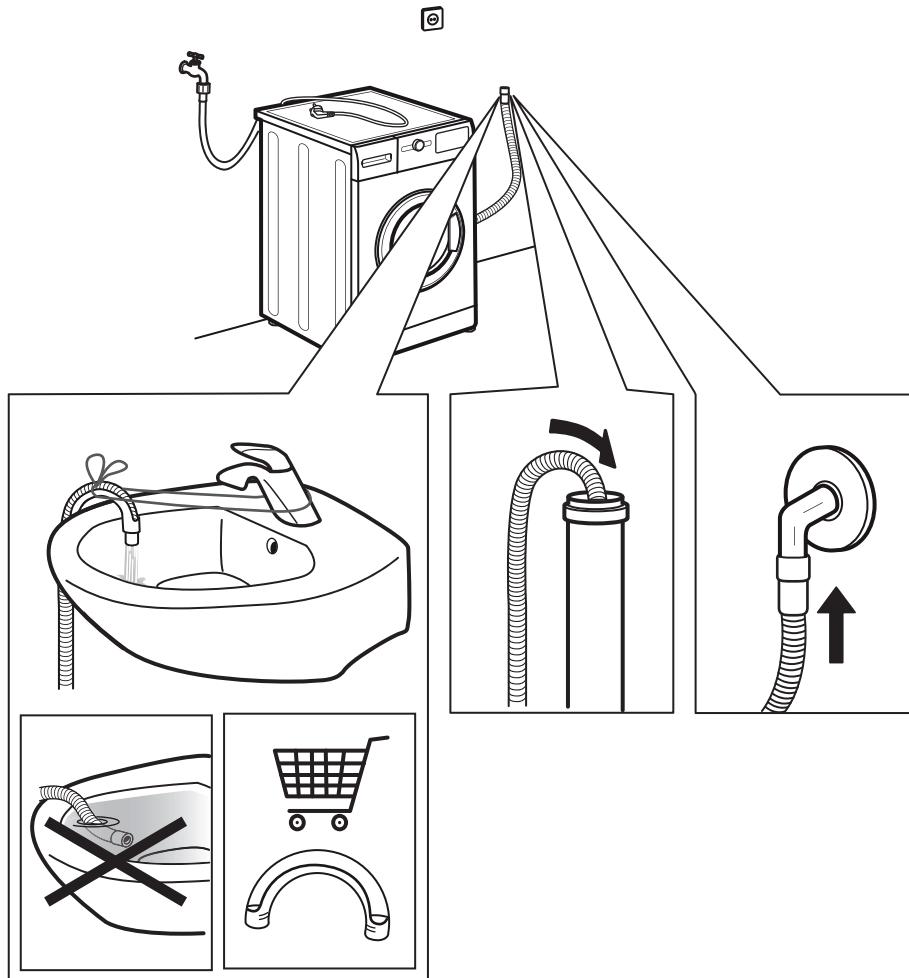

# 12.

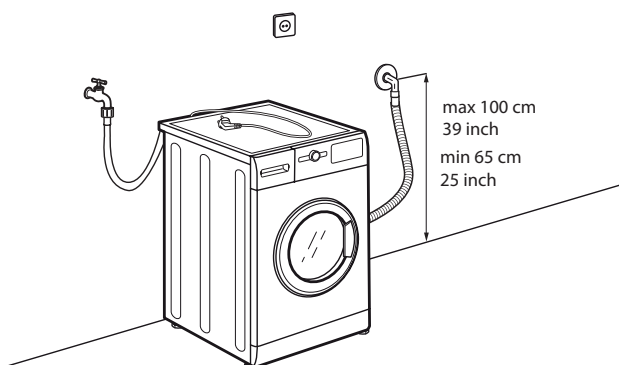
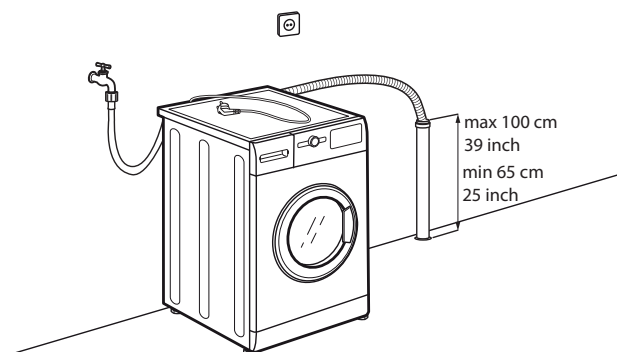
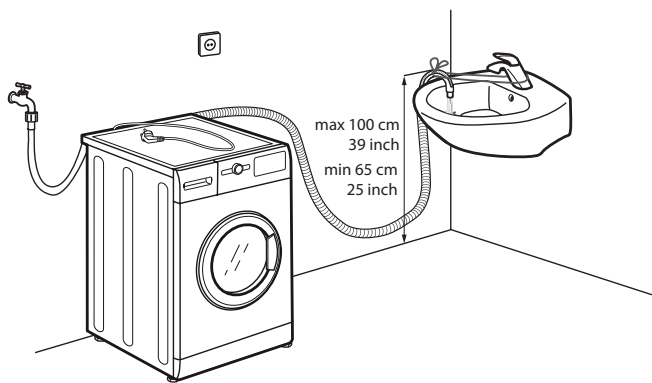

# 13.

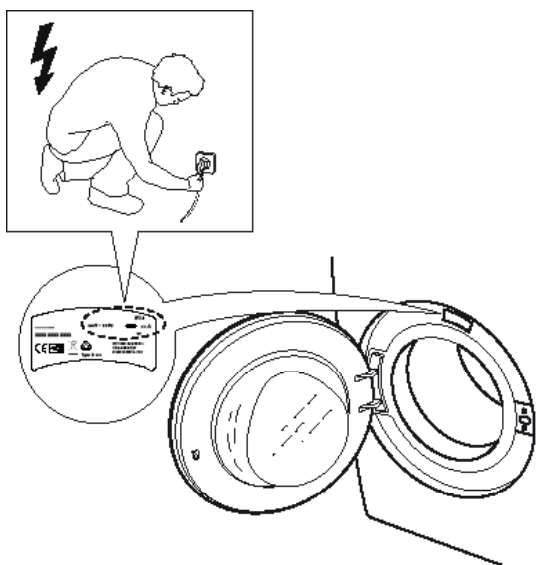

# 14.

