

**FØR DU BRUKER APPARATET FOR FØRSTE GANG LES DENNE HURTIGREFERANSEN OG MONTERINGSVEILEDNINGEN!**

**BETJENINGSPANELET PÅ DENNE OPPVASKMASKINEN AKTIVERES VED Å TRYKKE PÅ HVLKEN SOM HELST KNAPP UNNTATT SLETTE-/AV-KNAPPEN. FOR Å SPARE STRØM DEAKTIVERES BETJENINGSPANELET AUTOMATISK ETTER 30 SEKUNDER HVIS INGEN SYKLUS ER STARTET.**

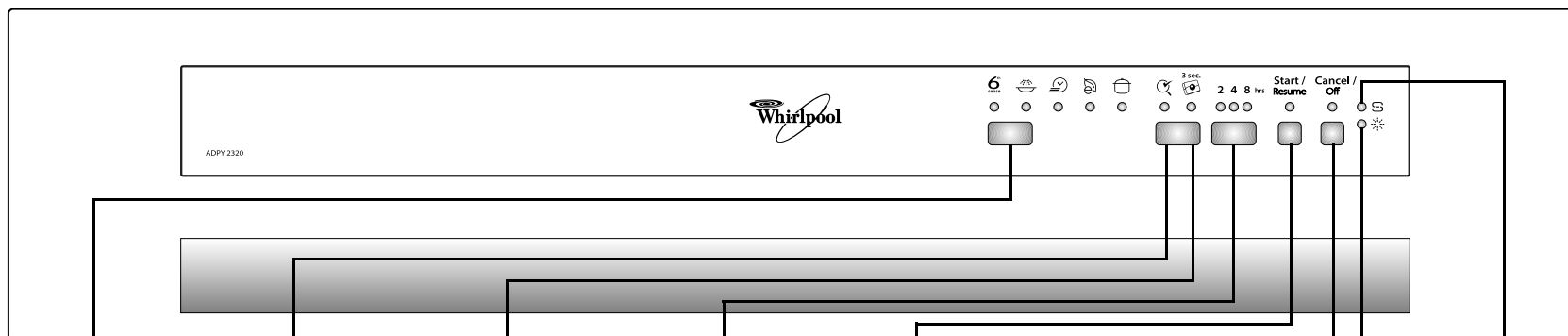

#### PROGRAMVALG-KNAPP

Trykk på knappen "Program" (gjentatte ganger) til tilsvarende programindikator lyser (se "Programtabellen" - neste side).

#### BAKTERIE-FJERNENDE SKYLLING<sup>3)</sup>

Denne funksjonen aktiverer en bakteriefjernende skylling ved slutten av vaskesyklusen, noe som gir en ytterligere bakteriereduksjon. Trykk på knappen for å aktivere eller deaktivere funksjonen. Denne funksjonen kan brukes med programmene som er avmerket i programtabellen. Døren på oppvaskmaskinen må holdes lukket under hele programmet for å garantere bakteriereduksjon. Hvis døren åpnes vil indikatorlampen begynne å blinke.

#### INNSTILLING FOR TABLETT

Denne innstillingen forbedrer programmets ytelse i henhold til typen vaskemiddel som brukes. Trykk på Tablett-knappen i 3 sekunder (til indikatoren tennes) hvis du bruker de kombinerte vaskemidlene i tablettform (skyllemiddel, salt og oppvaskmiddel i I dose). Hvis du bruker flytende oppvaskmiddel eller i pulverform, må Tablett-indikatoren på betjeningspanelet være av.

#### FORSINKET START-KNAPP

Forhåndsinnstilling av program er mulig med 2, 4 eller 8 timers forsinkelse. Trykk på Start-knappen. Vaskeprogrammet starter etter innstilt tid.

#### START/GJENOPPTA-KNAPP

Trykk på denne knappen for å starte programmet som er valgt. Indikatoren tennes og slukker når programmet er ferdig. Dersom døren åpnes under et program, settes syklusen på pause. Indikatoren for Start blinker. For å gjenoppta syklusen lukker du døren og trykker på startknappen igjen.

#### SLETTE-/AV-KNAPP

Trykk på denne knappen for å slå av betjeningspanelet. Dersom du trykker på knappen når et program pågår, slettes programmet og vannet pumpes ut i 1 minutt. Dersom du trykker på knappen når oppvaskmaskinen er slått av, pumpes all eventuell væske ut av oppvaskmaskinen (prosessen tar 1 minutt). Dersom indikatoren blinker gjentatte ganger, se side 9 - kapittel "Hva må gjøres hvis ...".

#### INDIKATOR FOR SKYLLEMIDDEL





Når den lyser (ved programslutt), er det nødvendig å fylle på mer skyllemiddel.

#### INDIKATOR FOR SALT

Når den lyser (ved programslutt), er det nødvendig å fylle på mer salt.

ADPY 2320

5019 396 01885

Programtabell				Vaske- middel	Forbruk		
P	Programmer	Tilgjengelige funksjoner	Instrukser for plassering av servise		Liter	kWt	Minutter <sup>1)</sup>
1	 <b>AutoSensor</b> 50-65°C	Forsinket start Bakterie- fjernende skylling	Anbefalt program til daglig bruk, for servise med tørkede matrester (f.eks. EN 50242).	X	7-14	1,00-1,60	70-155
2	 <b>Forvask</b> kald	Forsinket start	Servise som skal vaskes senere.	—	4,0	0,03	14
3	 <b>Hurtigvask</b> 45°C	Forsinket start	Lite skittent servise, uten tørkede matrester.	X	11,0	0,80	30
4	 <b>Økovask</b> <sup>2)</sup> 50°C	Forsinket start Bakterie- fjernende skylling	Normalt skittent servise. Energisparingsprogram.	X	12,0	1,05	165
5	 <b>Intensivvask</b> 70°C	Forsinket start Bakterie- fjernende skylling	Programmet anbefales til meget skittent servise, spesielt panner og sausepanner.	X	14,0	1,55	155

- 1) Programdata fastsatt i henhold til den europeiske standarden EN 50242, fastsatt under normale forhold (uten ekstra tilleggvalg) og kan variere avhengig av forhold. I programmer med sensor kan det oppstå variasjoner på opptil 20 minutter som følge av apparatets automatiske justeringer.
- 2) Program på typeskilt i overensstemmelse med standarden EN 50242. - Merknader for testinstitutter: for nærmere detaljer om betingelsene i den sammenlignende EN-testen og andre tester, vennligst skriv til: "nk\_customer@whirlpool.com".
- 3) Bakteriefjerningen er blitt testet av instituttet Pasteur of Lille (Frankrike), på bakgrunn av NF EN 13697 -standarden fra november 2001.

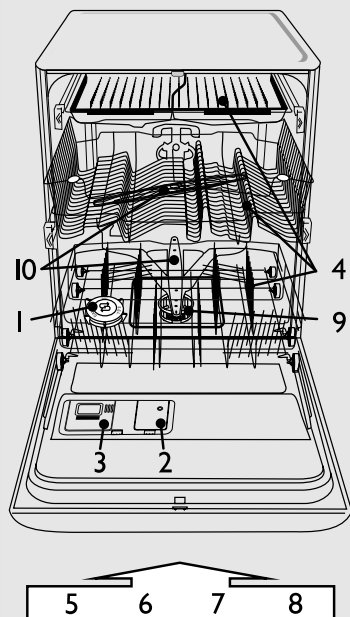

- 1- saltbeholder
- 2- skyllemiddelbeholder
- 3- oppvaskmiddelbeholder
- 4- kurvssystem
- 5,6,7,8- tilgjengelige funksjoner på panelet
- 9- filtre
- 10- dusjarmer

**Innstill vannhardheten kun før første vask eller dersom vannhardheten er endret.**

- Trykk og hold inne knappene **Programmer** og **SLETTE/Av** samtidig i minst 3 sekunder.
- Programlampene vil vise innstillingen av vannhardheten.
- Trykk på **Program**-knappen for å øke innstillingen (når nivået når 7, vil det neste trykket på start-knappen sette nivået tilbake til 1).
- Vent 30 sekunder (betjeningspanelet slår seg av) eller trykk på **Start/Gjenoppta**-knappen for å lagre innstillingen.

**i** Vannhardhetsgraden er fabrikkinnstilt på middels hardt vann (nivå 4).

**!** Selv om du bruker tabletter med saltfunksjon, må du likevel tilsette regenereringssalt, fordi slike tabletter er ikke effektive nok til å bløte opp hardt vann.

1. Spør vannleverandøren hvilken vannhardhet som er aktuell...			2. ...tast inn denne verdien på oppvaskmaskinen	Forslag til bruk av oppvaskmiddel		
Tyske grader °dH	Franske grader °fH	Engelske grader °eH	Vannhardhetsgrad	Den inntastede verdien vises i displayet	Gel eller pulver (skyllemiddel og salt)	Tabletter
0 - 5	0 - 9	0 - 6,3	Bløtt	1	gå til trinn 1 (se "Daglig kontroll")	Hvis vannet er <b>HARDT</b> , må ekstra salt tilsettes (gå til trinn 1, "Daglig kontroll")
6 - 10	10 - 18	7 - 12,6	Middels	2		
11 - 15	19 - 27	13,3 - 18,9	Gjennomsnittlig	3		
16 - 21	28 - 37	19,6 - 25,9	Middels hardt	4		
22 - 28	38 - 50	26,6 - 35	Hardt	5		
29 - 35	51 - 63	35,7 - 44,1	Meget hardt	6		
36 - 50	64 - 90	44,8 - 62,4	Ekstremt hardt	7		

**!** Ved første gangs bruk må saltbeholderen fylles uavhengig av vannhardhetsgraden (se beskrivelse under i trinn 1 "Daglig kontroll").

**Fyll saltbeholderen - Løse opp kalk (ikke nødvendig hvis vannhardhetsgraden er stilt inn på "bløtt!")**

**Daglig kontroll**

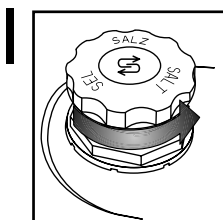

Visuell indikator (avhengig av modellen). Skru av lokket.

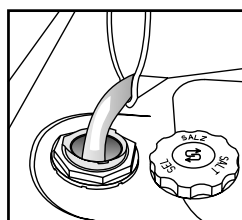

Fyll saltbeholderen med vann kun før første vask.

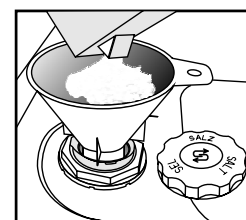

Fyll på salt (fyll aldri på oppvaskmiddel!) min. 0.8 kg/maks. 1 kg)

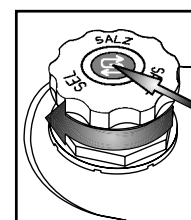

Skru på lokket. Saltrester rundt lokket må fjernes. Noen saltbeholdere har en innebygd nivåindikator i lokket (se under hvordan du kan kontrollere).

(avhengig av modell)

**i** Indikatorlampen for saltnivået kan lyse selv etter flere vaskesykluser. Dersom vannhardhetsgraden er i kategori (bløtt), er det ikke nødvendig med salt.

**Saltindikator på betjeningspanelet**

**S** Indikatorlampen lyser når DET ER NØDVENDIG Å FYLLE PÅ SALT.

**Saltindikator på lokket til saltbeholderen**

**grønn: OK.** **klar: MÅ FYLLES PÅ**

## Fylle på skyllemiddel (ikke nødvendig når du bruker tabletter). Innstilling av skyllemiddelmengde

## Daglig kontroll

**2**

Visuell indikator

Hvis nødvendig, åpner du lokket B (trykk på tilhørende knapp).

Fyll på skyllemiddel til maks-linjen ~ 150 ml

Syklemiddelmengden kan tilpasses produktet som benyttes. Jo lavere regulering, jo mindre skyllemiddelmengde (fabrikkinnstilling: posisjon 4). Trykk på knappen for å åpne lokket B. Drei pilen i ønsket posisjon ved hjelp av en mynt eller lignende. Sett på lokket igjen når du er ferdig med å regulere skyllemiddelmengden.

CLICK!

(avhengig av modell)

**Sjekk skyllemiddelindikatoren for å kontrollere nivået i beholderen.**

**Syklemiddelindikator på betjeningspanelet**

Indikatorlampen lyser når **DET ER NØDVENDIG Å FYLLE PÅ SKYLLEMIDDEL.**

**Syklemiddelindikator på beholderen**

mørk: OK. klar: MÅ FYLLES PÅ

**!** Bruk kun skyllemiddel som er beregnet for oppvaskmaskin. Tørk bort eventuelt søl **øyeblikkelig**. Dette hindrer skumdannelse som kan forårsake en feilfunksjon i apparatet.

**i** Hvis det er striper: Still inn skyllemiddeldoseringen på en lavere verdi (1-3). Fuktig servise: Still inn en høyere verdi (5-6). Plastservise har vanskeligere for å tørke og situasjonen bedres ikke av at man velger en større skyllemiddeldosering.

**i** Oppvaskmidler med skyllemiddel vil kun virke i lange programmer. Ved korte programmer kan det bli sittende igjen rester av oppvaskmiddel (bruk eventuelt oppvaskmiddel i pulverform). Oppvaskmiddel med skyllemiddel har ofte stor skumutvikling.

## Fylle på oppvaskmiddel - Bruk kun oppvaskmiddel som er beregnet for oppvaskmaskin, i samsvar med anbefalingene fra leverandøren

## Daglig bruk

**3**

Åpne lokket A (trykk på tilhørende knapp).

Beholderen fylles like før programstart.

Fyll på oppvaskmiddel: **Tablett / pulver / flytende** i det store kammeret.

Bruk kun én tablett per syklus, som kun plasseres i vaskemiddelbeholderen.

Alle typer tabletter kan brukes, men for kombinerte typer er det nødvendig å tilsette salt.

Lukk lokket ved å trykke på rillene.

CLICK!

4

A - To brett til bestikk

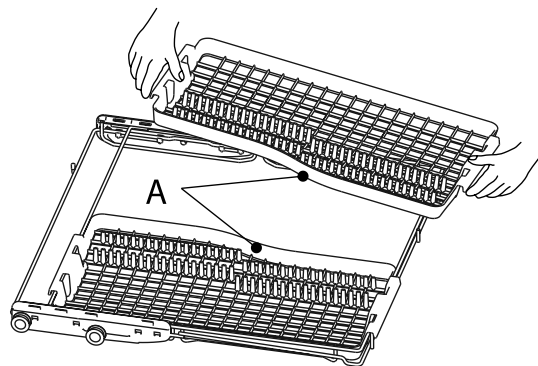

Legg bestikket med håndtaket inn mellom stengene.

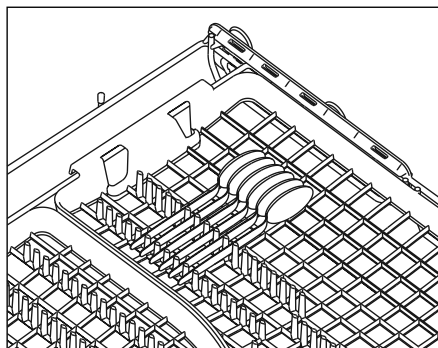

Posisjon 1

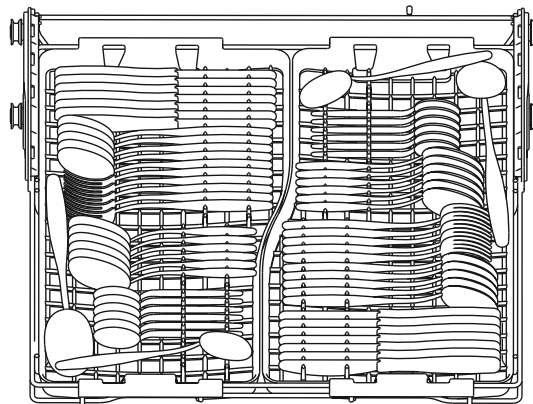

Kniver eller bestikk med store håndtak kan legges med hodet inn mellom stengene.

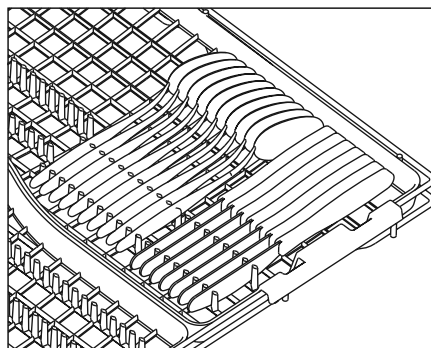

Posisjon 2

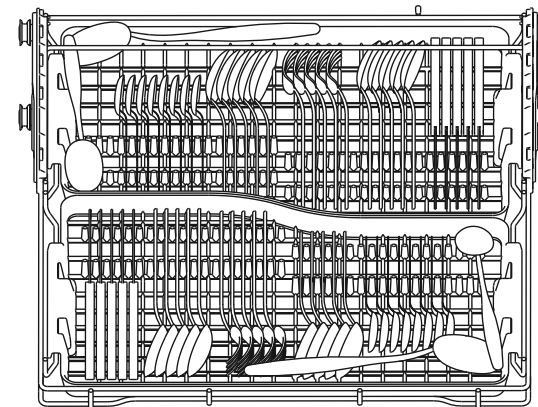

Denne plasseringen egner seg både for bestikk og lange redskap.



Sett først den øvre kurven i nedre posisjon og deretter bestikkurven i posisjon 2 (se beskrivelse på neste side).

4

I den øvre kurven kan du sette glass, kopper, boller, og på den høyre siden av kurven kan du sette desserttallerkener.

**Regulerbar glassholder - B** (på noen modeller) gjør det lettere å plassere glass med stett.

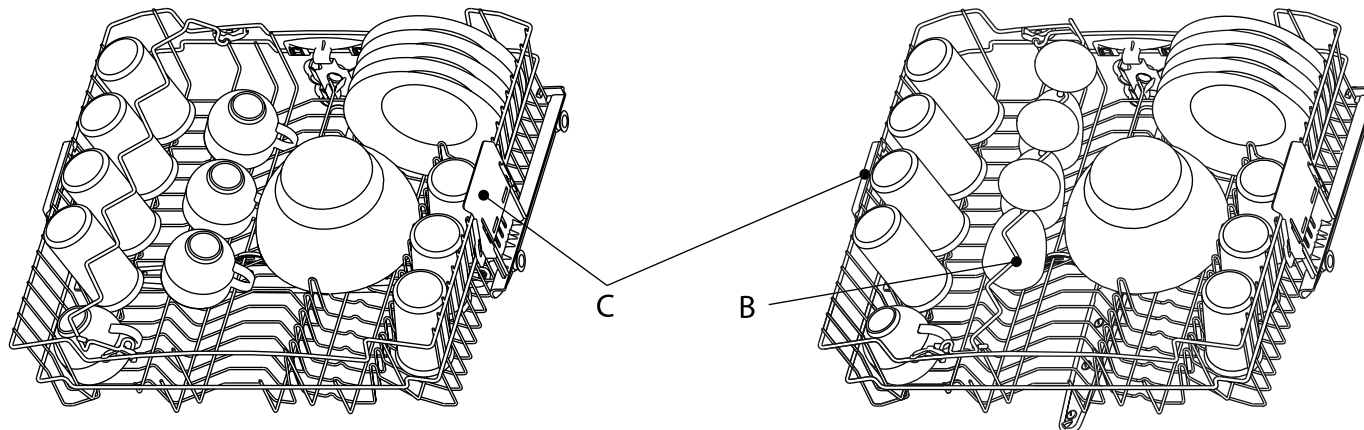

Du kan plassere fat på opptil Ø 20 cm i den øvre kurven KUN dersom kurven er i den nedre posisjonen (se under hvordan du regulerer den øvre kurven).

**Regulere høyden på øvre kurv** (hvis tilgjengelig) - Det kan være praktisk å løfte opp øvre kurv for å få mer plass i nedre kurv, eller å flytte den ned for å sette inn glass med lang stett.

- Grip tak i og ta ut de to sidehåndtakene (C) som må være på samme nivå. Deretter flytter du øvre kurv opp eller ned.

**Fjerne bestikkurven og/eller den øvre kurven** (hvis tilgjengelig) -

Det kan være praktisk å fjerne bestikkurven for å sette inn glass med stett i øvre kurv og/eller fjerne øvre kurv for å sette store gjenstander i nedre kurv.

- Åpne de to stopperne (D) for å ta av kurven. Når kurven er på plass, må alltid stopperne være lukket.

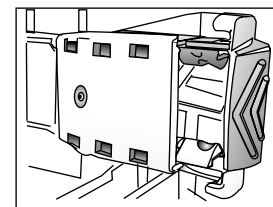
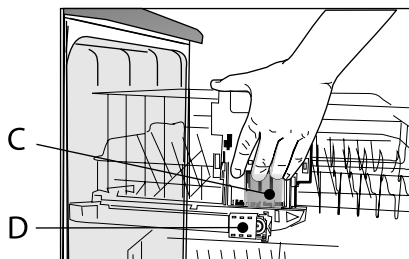

D - LUKKET

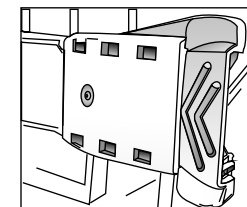

D - ÅPEN

## 4

Fat og gryter plasseres i nedre kurv.  
**Vertikale tallerkenholdere (E)** kan foldes ned for å gi mer plass til å legge inn gryter.

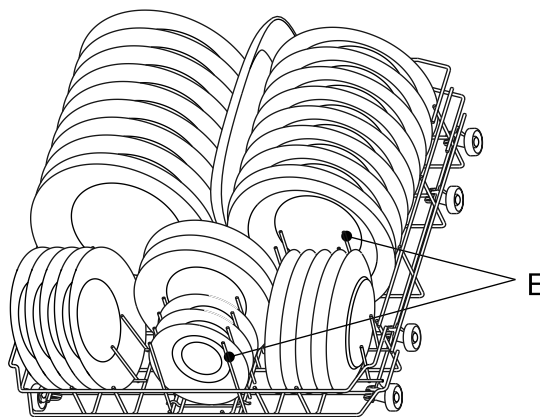

Når du velger "Halv maskin/Multizone"  
 kan **bestikkkurven - F**  
 (følger med noen modeller) plasseres i nedre  
 kurv.

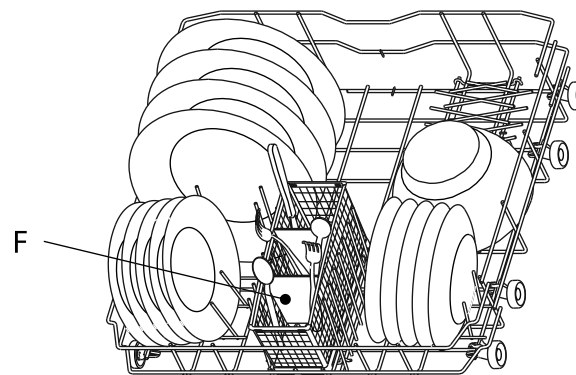

Plasser serviset slik at det ikke samles vann i det og slik at dusjarmene kan rotere fritt. Benytt kun servise som tåler maskinvask. Artikler av tre, aluminium, tinn, sølvbestikk og dekorert servise må ikke maskinvaskes (gjelder ikke emalje). Servise (f.eks. tallerkener, salatboller, gryter) må plasseres på riktig måte i kurvene, slik at vannet kan renne ned!

## 5

Slå apparatet på. Trykk på hvilken som helst knapp (unntatt SLETTE/Av-knappen) for å slå på betjeningspanelet og starte programmeringen.

## Velg program

# 6

### Oversikt over programmer

Maks antall mulige programmer er illustrert i kapittelet "Oversikt". Programmene på apparatet finner du på panelet (side 1).



Velg program i forhold til den vedlagte programtabellen (side 2).  
Programmets varighet avhenger av ytre forhold i leiligheten, temperatur og trykk osv.

## Programsyklus

# 7

Døren til apparatet skal være lukket og vannkranen åpen.

### Sette programmet på pause (f.eks. hvis du ønsker å legge inn en gjenstand):

- Åpne døren forsiktig (programmet gjør en pause) og sett inn gjenstanden/e, (vær oppmerksom på den VARME dampen!).
- Lukk døren og trykk på **START**-knappen igjen for å gjenoppta programmet (programmet gjenopptas fra det stedet der det ble avbrutt).

### Sletting av igangsatt program:

- Trykk på **SLETTE/Av**-knappen.
- (Tømming av vannet tar opptil 1 minutt og deretter slår apparatet seg av).

### Endring av igangsatt program:

- Trykk på **SLETTE/Av**-knappen for å slette igangsatt program.
- (Tømming av vannet tar opptil 1 minutt og deretter slår apparatet seg av).
- Trykk på hvilken som helst knapp unntatt **SLETTE/Av**-knappen for å slå apparatet på.
- Velg program på nytt.
- Trykk på **START**-knappen.

## Slå av apparatet. Alt er OK...

# 8

Vær forsiktig når du åpner døren: varm damp kan strømme ut.

Trykk på **SLETTE/Av**-knappen én gang for å sette apparatet i hvilemodus.

Alle indikatorlampene slutter å lyse. Tøm apparatet. Begynn med den nederste kurven, slik at ikke eventuelle vandrdåper faller ned på serviset under.

## Vedlikehold og stell

# 9

**Filtre**  
Kontroller og rengjør om nødvendig

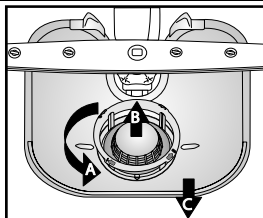

Skrut ut filtersylindren og fjern den og finsilen...

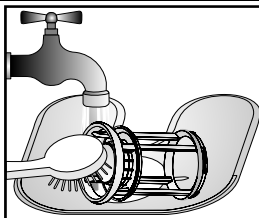

Skjyll under rennende vann...

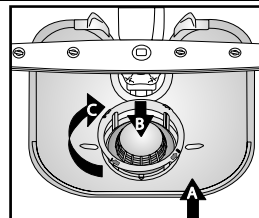

Sett inn

## Vedlikehold og stell

Skrut på filtersylindren SE MARKERINGEN!

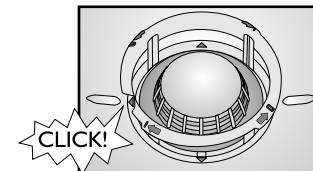

## Utbedre mindre feil selv ...

# 10

**Dusjarmene**  
Fjern blokkeringer/rester.

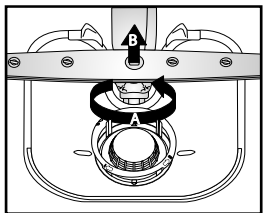

Skrut ut og fjern nedre arm...

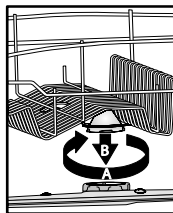

Skrut ut og fjern øvre arm...

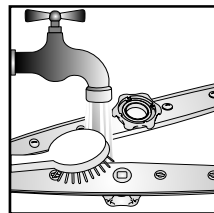

Skjyll spyledysene under rennende vann (bruk tannpikere om nødvendig)...



Sett inn og skrut nedre og øvre arm godt fast.





Dersom oppvaskmaskinen ikke fungerer som den skal, bør du vennligst kontrollere punktene under **før du tilkaller Service**. Ved hjelp av denne informasjonen kan du løse de fleste funksjonsproblemer og raskt ta apparatet i bruk igjen.

Apparatet...	Mulige årsaker...	Løsninger...
...virker ikke/starter ikke	- Apparatet må være slått på.	- Kontroller sikringene i boligen.
	- Døren til oppvaskmaskinen lar seg ikke lukke.	- Kontroller om døren til oppvaskmaskinen er lukket.
	- "Forsinket start"-tilleggsvalget er PÅ.	- Kontroller at du ikke har valgt tilleggsvalget "Forsinket start" (noen versjoner). I så fall vil ikke apparatet starte før til innstilt tid. Sett eventuell programstart på "0" (NULLSTILL).
...indikatorlampen for SLETTE/Av blinker 6 ganger	- Vannkranen er stengt.	- Kontroller at vannkranen er åpen.
	- Bøy på vanntilførselsslangen eller tilstoppede filtre.	- Vanntilførselsslangen må ikke bøyes og filteret i krankoblingen må ikke være skittent eller tilstoppet.
	- Vanntrykket er for lavt.	- Vannkranen må være skrudd helt opp under vanntilførselen (minimumstilførsel: 0,5 liter pr. minutt).
...indikatorlampen for SLETTE/Av blinker 6 ganger/vaskeprogrammet avsluttet for tidlig (tallerknene er skitne og våte)	- Skitne eller tilstoppede filtre.	- Kontroller at filtrene ikke er skitne eller tilstoppet.
	- For lite vann i oppvaskmaskinens vannsystem.	- Buede gjenstander (f.eks. salatboller, kopper) må plasseres i kurven med åpningen pekende nedover.
	- Avløpsslangen er feil montert.	- Avløpsslangen må monteres riktig (for apparater som er montert høyt, sørg for å ha minst 200-400 mm fra apparatets nedre kant) - se monteringsanvisningene.
	- Høyt skumnivå.	- Gjenta uten oppvaskmiddel eller vent til skummet forsvinner.
...indikatorlampen for SLETTE/Av blinker 8 ganger	- Skitne filtre.	- Rengjør filtrene.
	- Bøy på avløpsslangen.	- Kontroller at det ikke er bøy på avløpsslangen.
	- Vannlåsen på slangekoblingen er lukket.	- Tetningsskiven til slangen på vannlåsen må være fjernet.

Når du har utført handlingene over, må feilmeldingen nullstilles. I de fleste tilfellene vil feilen fjernes på denne måten.

- NULLSTILL:**
- ➔ Trykk på **SLETTE/Av**-knappen.
  - ➔ Lukk døren igjen.
  - ➔ Tømmingen av vannet tar opptil 1 minutt.
  - ➔ Apparatet er klart til ny igangsetting.

Serviset eller bestikket...	Mulige årsaker...	Løsninger...
...er ikke helt rent/har matrester på seg	- For lite plass mellom serviset (feil plassering av buede gjenstander).	- Plasser serviset slik at det ikke gnisser inntil hverandre. Buede gjenstander (f.eks. salatboller, kopper) må plasseres i kurven med åpningen pekende nedover.
	- For lite vaskemiddel; oppvaskmiddelet er for gammelt eller lagret feil.	- Bruk eventuelt mer oppvaskmiddel, ifølge instruksene på emballasjen. Oppbevar vaskemidlene på et tørt sted og ikke for lenge.
	- Temperaturen er ikke høy nok for meget skittent servise.	- For meget skittent servise, velg et vaskeprogram med høyere temperatur (se Programtabell - kapittel "Oversikt" - side 2).
	- Legge i oppvaskmaskinen på både nedre og øvre kurv med "Halv mengde/Multizone"-tilleggsvalget.	- Hvis du velger "Halv mengde/Multizone"-tilleggsvalget (hvis tilgjengelig), husk å fylle <b>bare</b> øvre kurv eller <b>bare</b> nedre kurv for å øke vaskeeffekten, slik at optimale vaskeresultater oppnås.
	- Hyppig bruk av øko 50 °C.	- Hvis øko 50 °C-programmet brukes mye, (hvis tilgjengelig), velg det intensive 70 °C-programmet (hvis tilgjengelig) av og til.
	- Tilstoppede dusjarmer, skitne filtre eller ikke korrekt monterte.	- Dusjarmene må ikke være tilstoppet, filtrene må ikke være skitne og må være korrekt montert (se side 8, "Vedlikehold og stell").
	- Dusjarmene er blokkert av servise eller bestikk.	- Dusjarmene må kunne rotere fritt og ikke blokkeres av serviset.
...saltindikatoren lyser	- Bruk tabletter for bløtt vann.	- Still inn "Tablett"; hvis dette tilleggsvalget ikke er tilgjengelig, er det normalt at saltindikatoren lyser.
...har belegg: rester av regenererings salt	- Vannet er for hardt.	- I områder med høy vannhardhet, må man øke saltmengden (se side 3 "Stille inn vannhardhet").
	- Lokket på saltbeholderen er åpent.	- Lukk lokket på saltbeholderen skikkelig.
	- Ikke nok skyllemiddel.	- Hvis du bruker kombinert oppvaskmiddel, prøv å tilsette mer skyllemiddel.
...er ikke tørt	- Plastbeholdere tørker langsomt.	- Syntetiske materialer tørker ikke raskt; hvis de er våte og syklusen er ferdig, tørk manuelt.
	- Rengjør servise som har stått i oppvaskmaskinen i lengre tid etter at syklusen er ferdig (f.eks. når du bruker tilleggsvalget for "Forsinket start").	- I dette tilfellet, er dråper på serviset og på sidene i oppvaskmaskinen normalt. Prøv å la døren stå åpen 5 minutter før du tar ut serviset.
	- Feil plassering av buede gjenstander i kurven.	- Plasser serviset på skrå, slik at det ikke samler seg vann i det.
	- Feil skyllemiddeldosering.	- Øk skyllemiddeldoseringen - se side 4, "Påfylling av skyllemiddel".
	- Valgt hurtigprogram.	- Hurtigprogrammet er egnet for hurtig vask av lett skittent servise. Hvis du bruker denne funksjonen for middels/meget skittent servise, tørker serviset kanskje ikke helt. Hvis dette er tilfelle, velg et program med standard varighet. For å oppnå best resultat, åpne døren etter programslutt og vent 15 minutter før du tømmer maskinen.

Serviset eller bestikket...	Mulige årsaker...	Løsninger...
...har misfargede plastdeler	- Tomat-/gulrotsaft.	- Tomatsaus kan for eksempel føre til at deler av plast falmer. Oppvaskmiddelpulver er anbefalt, fordi doseringen kan økes, slik at serviset blir hvitere. Programmer med høyere vasketemperaturer bør brukes.
...matte glass, osv.	- Servise som ikke tåler maskinvask (porselen),	- Benytt kun servise som tåler maskinvask.
...belegg på glass som kan fjernes	- Bruk av feil programmer for glass.	- Serviset bør settes sammen slik at de ikke berører hverandre. Ikke sett glassgjenstander sammen i kurvene. Bruk programmer som er egnet for glass.
...glassene er ikke blanke	- Ikke egnet for å vaskes i oppvaskmaskin med programmer som passer for glass (porselen).	- Noen typer glass kan ikke vaskes i oppvaskmaskin.
...vedvarende flekker på glass	- Regnbueeffekt.	- Dette fenomenet kan ikke endres. Vi anbefaler for fremtiden: <ul style="list-style-type: none"> <li>- Endre kontrollen i doseringssystemet for avherder.</li> <li>- Vær forsiktig – følg anbefalt dosering av oppvaskmiddel.</li> <li>- For kombinerte oppvaskmiddeltabletter, se anbefalingene fra produsenten for oppvaskmiddelet.</li> </ul>
...mørke flekker etter te i tekopper forsvinner ikke under vask i oppvaskmaskin	- Ukjent.	- Dette fenomenet kan ikke unngås. Tein forårsaker vedvarende misfarge.
...rustflekker	- Forvask-programmet er ikke brukt.	- Matrester som inneholder salt eller syre kan føre til rustflekker også på bestikk av rustfritt stål. Bruk derfor alltid Forvask-programmet dersom serviset skal vaskes senere.
...andre flekker	- For lite skyllemiddel.	- Hvis det finnes flekker, må du øke skyllemiddeldoseringen (se side 4, "Påfylling av skyllemiddel"). - Hvis du bruker kombinert oppvaskmiddel, prøv å tilsette mer skyllemiddel.
...striper	- For mye skyllemiddel.	- Hvis det finnes striper, må du øke skyllemiddeldoseringen (se side 4, "Påfylling av skyllemiddel"). - Dersom det benyttes kombinerte oppvaskmidler som inneholder skyllemiddel, skal det ikke tilsettes mer skyllemiddel.
...skum	- Feil dosering av vaskemiddel/skyllemiddel.	- Bruk kun den nødvendige mengde med oppvaskmiddel/skyllemiddel, ellers kan det dannes skum.

Hvis problemet vedvarer etter at du har foretatt kontrollene over, trekk støpselet ut av stikkkontakten og steng vanntilførselen. Kontakt deretter kundeservice (se garanti). Pass på at du har følgende opplysninger for hånden når du kontakter kundeservice:

- beskrivelse av feilen,
- modell og type,
- servicekode, dvs. nummeret som er oppgitt på servicemerket, som er plassert på innsiden av døren til høyre:

Service: 0000 000 00000 00 0000 000000



## 1. Emballasjen

Emballasjen består av 100% resirkulerbart materiale og er merket med resirkuleringssymbolet .

## 2. Fjern emballasjen og kontroller innholdet

Etter at man har fjernet emballasjen, må man kontrollere at apparatet ikke har lidd noen skade under transporten og at døren lukker seg skikkelig. I tvilstilfelle, tilkall en kvalifisert tekniker eller kontakt forhandleren.

## 3. Før oppvaskmaskinen tas i bruk

- Apparatet er egnet til bruk ved en omgivelsestemperatur på mellom 5°C og 45°C.
- Det ble kontrollert at oppvaskmaskinen fungerer korrekt før den forlot fabrikkens. Det kan hende det er igjen noen vannflekker etter denne testen, men de vil forsvinne etter første vaskesyklus.

## 4. Spare på strøm og vann

- Unngå å skylle serviset under rennende vann før det settes inn i oppvaskmaskinen.
- Vent med å starte maskinen til den er full av skittent servise, eller velg tilleggsvalget "Halv maskin/Multizone" (noen versjoner).
- Er din bolig utstyrt med sentralvarme, varmepumpe eller solcelleoppvarming, kan apparatet kobles til varmtvannsystemet opp til maks. 60°C. Forsikre deg om at vanntilførselsslangen er av godkjent type (merket "maks. 70°C" eller "maks. 90°C").

## 5. Barn og sikkerhet

- Emballasjen må holdes utenfor barns rekkevidde.
- Barn må ikke leke i eller med apparatet.
- Oppbevar vaskemiddel, skyllemiddel og salt utenfor barns rekkevidde.

## 6. Sikkerhetsinformasjon

- Dette apparatet må ikke benyttes av barn eller personer som har behov for tilsyn, med mindre det er en ansvarlig voksen person tilstede som kontrollerer at alt foregår på sikkert vis.
- Plasser aldri apparatet utendørs.
- Oppbevar ikke brennbare væsker i nærheten av oppvaskmaskinen.
- Vannet i oppvaskmaskinen kan ikke drikkes.
- Løsemidler må ikke tømmes i oppvaskmaskinen, **da det medfører fare for eksplosjon!**
- Vær forsiktig når døren er åpen, **man kan lett snuble i den!**
- Den åpne døren tåler kun tyngden av kurven inklusiv servise. Ikke bruk den som trappetrinn eller til å sitte på.
- Skarpe gjenstander man kan skade seg på (f.eks. kniver), må plasseres i bestikkurven med den skarpe enden pekende nedover. Lange gjenstander skal plasseres vannrett i øvre kurv, slik at spissen vender inn mot midten av apparatet.

- Før enhver form for rengjøring eller vedlikehold må støpslet tas ut av stikkkontakten og vanntilførselen stenges. Også i tilfelle feilfunksjoner.
- Reparasjoner og tekniske inngrep må kun utføres av autoriserte fagmenn.

## 7. Frostfare

Dersom apparatet er plassert i et rom med frostfare, må det tømmes fullstendig hver gang det har vært i bruk. Steng vannkranen, skru løs tilførsels- og avløpslangen og la vannet renne ut. Forsikre deg om at det i saltbeholderen er minst 1 kg oppløst salt for oppvaskmaskinen, slik at apparatet beskyttes ved inntil -20°C. Når programmet startes igjen, kan det vises en feilmelding (se side 9).

Indikatoren for **SLETTE/Av** blinker 6 ganger - apparatet må ha stått minst én dag ved en temperatur på min. 5°C.

Når disse feilene er utbedret, må du NULLSTILLE apparatet (se kapitlet "Hva må gjøres hvis...").

## 8. Avfallsbehandling

- Apparatet er produsert av resirkulerbart materiale. Hvis du bestemmer deg for å vrake oppvaskmaskinen, må den avfallsbehandles i overensstemmelse med lokale forskrifter for avfallsbehandling. Gjør oppvaskmaskinen ubrukelig ved å kutte av strømledningen. For å unngå farlige situasjoner for barn (f.eks. fare for kvelning), ødelegg dørlåsen, slik at den ikke lenger kan lukkes.
- Dette apparatet er merket i henhold til EU-direktivet 2002/96/CE, Waste Electrical and Electronic Equipment (WEEE). Ved å sørge for at apparatet avfallsbehandles på korrekt vis, bidrar brukeren til å forebygge negative konsekvenser for miljø og helse. Feil avfallsbehandling av apparatet og manglende resirkulering kan ha negative

konsekvenser. Symbolet  på apparatet eller dokumentasjonen som følger med, viser at dette produktet ikke må behandles som alminnelig husholdningsavfall, men leveres til et autorisert mottak for resirkulering av elektriske og elektroniske apparater. Avhending skal skje i samsvar med lokale miljøforskrifter. For ytterligere informasjon om behandling, gjenvinning og resirkulering av dette produktet, vennligst kontakt kommunen, renholdsvesenet eller butikken der apparatet ble anskaffet.

## EU samsvarserklæring

Dette apparatet er utformet, fremstilt og markedsført i overensstemmelse med følgende direktiver: **CE** 2006/95/CE, 89/336/CE, 93/68/CE og 2002/95/CE (direktivet RoHS).

**Kapasitet:** 12 kuverter.

**Garantien dekker ikke feil som skyldes feil bruk av apparatet.**

**Med forbehold om tekniske endringer.**