

DAGLIG INFORMATIONSBOK



TACK FÖR ATT DU HAR KÖPT EN PRODUKT
FRÅN WHIRLPOOL.

För att få fullständig assistans, registrera din maskin på
www.whirlpool.eu/register



Du kan ladda ned Säkerhetsinstruktioner och hand-
boken Användning och skötsel genom att besöka
vår webbsida docs.whirlpool.eu och följa instruktio-
nerna på baksidan av detta häfte.

Innan apparaten används, läs noga igenom **Hälsa och Säkerhet**.

BESKRIVNING AV PRODUKTEN

MASKIN

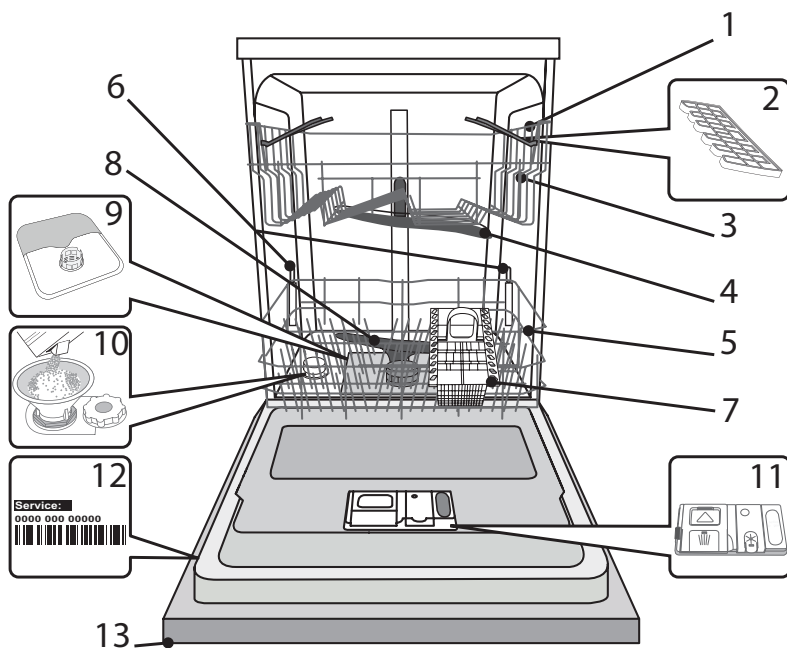

1. Överkorg
2. Hopfällbara koppställ
3. Överkorgens höjjustering
4. Övre spolarm
5. Underkorg
6. Mellanrum
7. Bestickkorg
8. Nedre spolarm
9. Filterenhet
10. Saltbehållare
11. Disk- och sköljmedelsdispensrar
12. Typskylt
13. Kontrollpanel

KONTROLLPANEL

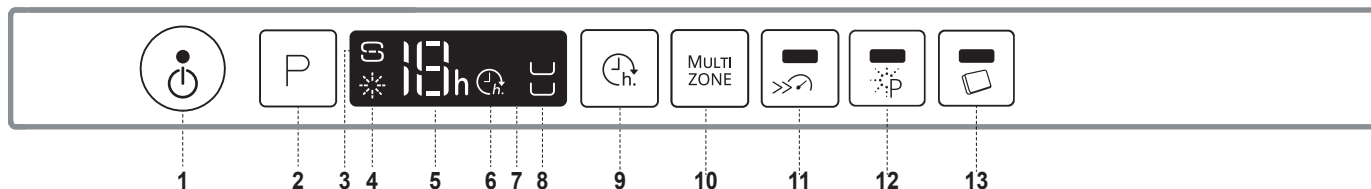

- | | |
|---|--|
| <ol style="list-style-type: none"> 1. Knapp På-Av/Återställ med kontrollampa 2. Programknapp 3. Kontrollampa för saltnivå 4. Kontrollampa för sköljmedelsnivå 5. Programnummer och lampa för fördröjning 6. Kontrollampa för fördröjd start 7. Display | <ol style="list-style-type: none"> 8. Kontrollampa för Multizone 9. Knapp för fördröjd start 10. Knapp Multizone 11. Knapp Turbo med kontrollampa 12. Knapp Power Clean® med kontrollampa 13. Knapp Tablett (Tab) med kontrollampa |
|---|--|

FÖRSTA ANVÄNDNING SALT, GLANSMEDEL OCH DISKMEDEL

RÅD FÖR FÖRSTA ANVÄNDNING

Efter installation, avlägsna stoppen från korgarna och de elastiska hållarna från överkorgen.

PÅFYLLNING AV SALTBEHÅLLAREN

Användning av salt förhindrar KALKBELÄGGNING på disken och på maskinens funktionella komponenter.

- Det är viktigt att salt behållaren aldrig är tom.
- Det är viktigt att ställa in vattenhårdheten.

Salt behållaren befinner sig i diskmaskinens nedre del (se *PRODUKTBESKRIVNING*) och den bör fyllas när **SALTPÅFYLLNINGSSINDIKATORN**  på kontrollpanelen är tänd.

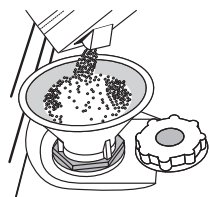

1. Avlägsna underkorgen och skruva loss behållarens lock (moturs).
2. Gör detta endast den första gången: fyll saltbehållaren med vatten.
3. Sätt tratten på plats (se bild) och fyll saltbehållaren ända upp till kanten (cirka 1 kg); det är inte ovanligt att lite vatten rinner över.
4. Ta bort tratten och torka bort eventuella saltrester från öppningen.

Kontrollera att locket är ordentligt fastskruvat, så att inget diskmedel kan tränga in i behållaren under diskprogrammet (detta kan skada vattenavhårdaren så att den inte kan repareras).

Närhelst du behöver lägga till salt är det obligatoriskt att slutföra proceduren före diskcykeln startar.

INSTÄLLNING AV VATTENHÅRDHET

För att vattenavhårdaren ska kunna fungera perfekt är det nödvändigt att vattenhårdhetsinställningen grundar sig på den verkliga vattenhårdheten hemma hos dig. Denna information kan du få från din lokala vattenleverantör.

Fabriksinställningen är för medelhårt vatten (3).

- Slå på maskinen genom att trycka på knappen **PÅ/AV**.
- Slå av maskinen genom att trycka på knappen **PÅ/AV**.
- Håll knappen **P** intryckt i 5 sekunder, tills du hör ett pip ljud.
- Slå på maskinen genom att trycka på knappen **PÅ/AV**.
- Den aktuella nivå siffran och saltlampan blinkar båda.
- Tryck på knappen **P** för att välja önskad hårdhetsnivå (se *VATTENHÅRDHETSTABELL*).

Vattenhårdhetstabell			
Nivå		°dH Grader, tysk standard	°fH Grader, fransk standard
1	Mjukt	0 - 6	0 - 10
2	Normal	7 - 11	11 - 20
3	Normalt	12 - 17	21 - 30
4	Hårt	18 - 34	31 - 60
5	Mycket hårt	35 - 50	61 - 90

- Slå av maskinen genom att trycka på knappen **PÅ/AV**.

Inställningen är klar!

Så fort detta moment utförts ska man köra ett program med tom maskin.

Använd endast salt som utvecklats speciellt för diskmaskiner. Efter att saltet hällts i maskinen släcks **SALTPÅFYLLNINGSSINDIKATORN**.

Om saltbehållaren inte är fylld, kan resultatet bli att vattenavhårdaren och värmeelementet skadas.

PÅFYLLNING AV SKÖLJMEDELSBEHÅLLAREN

Sköljmedel underlättar **TORKNING** av disken. Sköljmedelsbehållaren **A** ska fyllas på när **kontrolllampan för SKÖLJMEDELSNIVÅ**  tänds på kontrollpanelen.

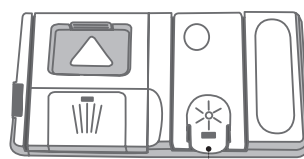

B

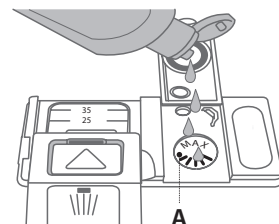

A

1. Öppna behållaren B genom att trycka och dra upp fliken på locket.
2. Häll försiktigt i sköljmedel tills det når referensmärket max (110 ml) på påfyllningsöppningen - undvik spill. Om detta skulle hända ska man omedelbart torka upp spillet med en torr trasa.
3. Tryck locket nedåt tills du hör ett låsande klick ljud.

Häll ALDRIG sköljmedel direkt i maskinbotten.

JUSTERING AV SKÖLJMEDELSDOSERINGEN

Om du inte är helt tillfreds med torkresultatet kan du justera den använda sköljmedelsmängden.

- Sätt på diskmaskinen med knappen **PÅ/AV**.
- Stäng av den med knappen **PÅ/AV**.
- Tryck på knappen **P** tre gånger - ett pip ljud avges.
- Sätt på den med knappen **PÅ/AV**.
- Den aktuella nivå siffran och sköljmedelslampan blinkar.
- Tryck på knappen **P** för att välja sköljmedelsmängden som ska tillföras.
- Stäng av den med knappen **PÅ/AV**.

Inställningen är klar!

Om sköljmedelsnivån är inställd på **NOLL (EKO)** tillförs inget sköljmedel.

Kontrolllampan för **LÅG SKÖLJMEDELSNIVÅ** kommer inte att tändas om sköljmedlet tar slut. Högst 5 olika nivåer kan ställas in med denna diskmaskinsmodell. Fabriksinställningarna är specifika för varje modell. Följ instruktionerna ovan för att se vilka som gäller för din diskmaskin.

- Om du ser blåaktiga streck på tallrikarna, ställ in ett lågt nummer (1-2).
- Om det finns vattendroppar eller kalkmärken på disken, ställ in ett högt nummer (3-4).

PÅFYLLNING AV DISKMEDELSBEHÅLLAREN

Använd öppningsdonet A för att öppna diskmedelsbehållaren.

Häll diskmedlet i behållaren B, som ska vara torr.

Häll fördiskens diskmedel direkt i maskinbotten.

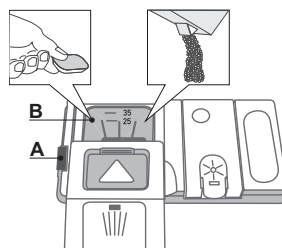



























1. Se den ovanstående informationen när det gäller rätt mängd vid dosering av diskmedel. I diskmedelsfacket **B** finns det markeringar som underlättar doseringen.
2. Avlägsna diskmedelsrester från behållarens kanter och stäng locket med ett klick.
3. Stäng diskmedelsbehållarens lock genom att trycka på det tills spärren är ordentligt låst.

Diskmedelsbehållaren öppnas automatiskt i rätt moment baserat på programmet.

Om allt-i-ett diskmedel används, rekommenderar vi att man använder knappen **TABLETT**, för den ställer in programmet så att man alltid uppnår bästa disk- och torkresultat.

PROGRAMTABELL

Program	Torkningsfas	NaturalDry	Tillgängliga alternativ ^{*)}	Diskmedelsbehållare		Diskcykel-tid (tim:min)**)	Vattenförbrukning (l/cykel)	Energiförbrukning (kWh/cykel)	
				Botten	B				
1. Eko	ECO 50°	✓	✓	  	✓	✓	3:10	9,5	0,93
2. 6th Sense®	 50-60°	✓	✓	 MULTI ZONE  	✓	✓	1:25 - 3:00	7,0 - 14,0	0,90 - 1,40
3. Intensiv	 65°	✓	-	 MULTI ZONE  	-	✓	2:50	14,0	1,50
4. Daglig	 50°	✓	✓	 MULTI ZONE 	-	✓	1:35	13,0	1,15
5. Tyst	 50°	✓	-	 	-	✓	3:30	15,0	1,15
6. Snabb 30'	 50°	-	-	 MULTI ZONE 	-	✓	0:30	9,0	0,55
7. Kristall	 45°	✓	-	 MULTI ZONE 	-	✓	1:40	11,5	1,20
8. Fördisk	 -	-	-	 MULTI ZONE 	-	-	0:12	4,5	0,01

EKO-programmets data har mätts i laboratorium enligt Europeisk Standard EN 50242. Notering för provlaboratorium: För information om villkoren för jämförelse provningen EN, skriv till e-postadress: dw_test_support@whirlpool.com

Disken behöver inte förbehandlas för något av programmen.

*) Inte alla alternativ kan användas samtidigt.

**) Programtiden som visas på displayen eller i häftet är en värdering baserad på standardförhållanden. Den verkliga tiden kan variera beroende på många faktorer så som temperatur och tryck på inloppsvatten, rumstemperatur, diskmedelsmängd, mängd och typ av disk, diskens jämvikt, ytterligare valda alternativ och sensorkalibrering. Sensorkalibreringen kan öka diskmaskinens programtid upp till 20 min.

Förbrukning i standby: Förbrukning i påslaget läge: 6 W / förbrukning i avstängt läge: 0,5 W

PROGRAMBESKRIVNING

Instruktioner för programval.

EKO

Normalt smutsig disk. Standardprogram och det mest effektiva i fråga om vatten- och energiförbrukning.

6th SENSE®

För normalsmutsig disk med intorkade matrester. Funktionen känner av nedsmutsningsgraden och anpassar programmet på motsvarande sätt. När sensorn känner av nedsmutsningsgraden visas en animation i displayen och programtiden uppdateras.

INTENSIV

Rekommenderat program för mycket smutsig disk, särskilt lämpligt för stekpannor och kastruller (får ej användas för ömtåliga föremål).

DAGLIG

Normalt smutsig disk. Vardagsprogram som garanterar bra diskresultat på kort tid.

TYST

Lämpar sig för användning av maskinen på natten. Optimal prestanda garanteras.

SNABB 30'

Program för lätt smutsad disk utan torkade matrester.

KRISTALL

Program för ömtåliga föremål som är känsligare för höga temperaturer, t.ex. glas och koppar.

FÖRDISK

Porslin ska diskas vid senare tillfälle. Inget diskmedel ska användas med detta program.

Anmärkingar:

Observera att snabbprogram är effektivast för lätt smutsad disk.

För att minska förbrukningen ytterligare ska man endast använda diskmaskinen när den är full.

ALTERNATIV OCH FUNKTIONER

ALTERNATIV kan väljas direkt genom att trycka på motsvarande knapp (se kontrollpanel).

Om ett alternativ inte är förenligt med det valda programmet (se programtabellen), blinkar den motsvarande LED-lampan snabbt 3 gånger och pipsignaler hörs. Alternativet aktiveras inte.



FÖRDRÖJNING

Programmets starttid kan fördröjas med en tid mellan 1 och 12 timmar.

1. Tryck på knappen FÖRDRÖJNING: motsvarande symbol visas på displayen varje gång du trycker på knappen ökar tiden (1 h, 2 h, osv. upp till max 12 h) från start av det valda programmet.
2. Välj diskprogram och stäng luckan: timern börjar nedräkningen;
3. När tiden har gått släcks kontrollampan och diskprogrammet startar.

För att justera fördröjningstiden och välja en kortare tidsperiod, tryck på knappen Fördröjning. För att radera den, tryck på knappen upprepade gånger tills kontrollampan för vald fördröjd start släcks.

Diskprogrammet startar automatiskt så fort som luckan stängts.

Fördröjningsfunktionen kan inte ställas in när ett program redan har startat.

MULTI ZONE MULTIZONE

Om det inte finns mycket disk som ska diskas kan man köra en halvtomt program för att spara vatten, ström och diskmedel. Välj ett program och tryck sedan på knappen MULTIZONE: symbolen för den valda korgen visas på displayen. Maskinen är standardinställd på att diska i alla korgar.

Tryck på knappen flera gånger om du bara vill att innehållet i ena korgen ska diskas:



visas på displayen (bara underkorgen)



visas på displayen (bara överkorgen)



visas på displayen (tillvalet är AV och apparaten diskar innehållet i alla korgar).

Kom ihåg att bara använda antingen över- eller underkorgen och att minska diskmedelsmängden i proportion.



TURBO

Detta tillval kan användas för att minska tiden för de huvudsakliga programmen medan samma prestandanivåer för disk och torkning bibehålls.

Efter att programmet valts, tryck på knappen Turbo. Kontrollampan tänds. Avaktivera funktionen genom att trycka på samma knapp igen.



POWER CLEAN®

Vattenstrålar med extra högt tryck gör att diskningen blir intensivare i ett särskilt område i underkorgen. Detta tillval rekommenderas för disk av kastruller och grytor.

Tryck på denna knapp för att aktivera POWER CLEAN® (kontrollampan tänds).



TABLETT (Tab)

Denna inställning gör att du kan optimera programmets prestanda baserat på typen av diskmedel som används. Tryck på knappen TABLETT SKÖLJ (kontrollampan tänds) om du använder kombidiskmedel i tablettform (sköljmedel, salt och diskmedel i 1 dos).

Vid användning av diskmedel i pulver eller flytande form ska detta tillval stängas av.

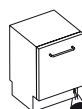

DRIFTINDIKATOR

En lysdiod vars ljus är riktat på golvet anger att diskmaskinen är igång. En av följande funktionslägen kan väljas:

- a. Funktion avaktiverad.
- b. När programmet startar tänds ljuset i några sekunder, förblir släckt under pågående program och blinkar när programmet är klart.
- c. Ljuset förblir tätt under pågående program och blinkar när programmet är klart (standardfunktion).

Om en fördröjning har ställts in tänds ljuset antingen under de första sekunderna eller under hela nedräkningstiden, beroende på om funktion b) eller c) ställts in.

Ljuset släcks varje gång man öppnar luckan. För att välja önskat funktionsläge, slå på maskinen, håll knappen P intryckt tills en av de tre bokstäverna visas på displayen, tryck på knappen P tills du nått önskad bokstav (eller funktionsläge), håll knappen P intryckt för att bekräfta ditt val.

Napomena: Ako je NaturalDry uključen i otvara vrata, indikator rada neće treperiti na kraju ciklusa.

NaturalDry

NaturalDry är ett fläktorkningssystem där luckan öppnas automatiskt efter/under torkning för att optimera torkningsprestandan. Luckan öppnas vid lämplig temperatur så att köksinredningen inte skadas. Luckan öppnas därmed inte under POWER CLEAN® eller TURBO.

Ett specialutformat ångskydd i form av en skyddsfolie medföljer diskmaskinen. Information om hur du monterar skyddsfolien finns i INSTALLATIONSANVISNINGAR.

NaturalDry-funktionen kan inaktiveras på följande sätt:

1. Gå till diskmaskinens programmeny genom att trycka in knappen P (sex sekunder).
2. Nu visas Ljusreglaget (se beskrivning DRIFTINDIKATOR). Om du inte vill ändra någonting trycker du på och håller knappen P intryckt (tills en av de två bokstäverna visas på displayen).
3. NaturalDry-kontrollmenyn visas. Ändra status för NaturalDry-funktionen genom att trycka på knappen P.
E – aktiverad D – avaktiverad

Tryck på knappen P i tre sekunder för att bekräfta ändringen och lämna kontrollmenyn.

DAGLIG ANVÄNDNING

1. KONTROLLERA ANSLUTNINGEN TILL VATTENLEDNINGEN

Kontrollera att diskmaskinen är ansluten till vattenledningen och att kranen är öppen.

2. SÄTT PÅ DISKMASKINEN

Öppna dörren och tryck på knappen **PÅ/AV**.

3. STÄLL IN DISKGODSET

(se *STÄLLA IN DISKEN*).

4. PÅFYLLNING AV DISKMEDELSBEHÅLLAREN

(se *PROGRAMTABELL*).

5. VÄLJ PROGRAM OCH STÄLL IN LÄMPLIG CYKEL

Välj det program som är mest lämpligt för typen av diskgoods och hur smutsigt det är (se *PROGRAMBESKRIVNING*) genom att trycka på knappen **P**.

Välj önskade tillval (se *TILLVAL OCH FUNKTIONER*).

6. START

Starta diskprogrammet genom att Stäng luckan. När programmet startas hörs ett pip.

7. PROGRAMSLUT

Programmets slut signaleras med ljudsignaler och programnumret blinkar på displayen. Öppna luckan och slå av maskinen genom att trycka på knappen **PÅ/AV**.

Vänta några minuter innan disken tas ut - för att undvika brännskador.

Töm korgarna och börja med underkorgen.

Maskinen slås automatiskt av när den har stått stilla under en längre tid för att minimera elförbrukningen.

Om porslinet bara är något smutsigt, eller om det har sköljts med vatten innan det ställdes in i diskmaskinen, kan mängden diskmedel minskas i proportion.

ÄNDRA ETT PÅGÅENDE PROGRAM

Om man valt fel program kan man ändra det, under förutsättning att det precis har börjat: Öppna luckan. Håll knappen **PÅ/AV** intryckt tills maskinen stängs av.

Sätt på maskinen igen med hjälp av knappen **PÅ/AV** och välj nytt diskprogram och eventuella önskade tillval. Starta programmet genom att stänga luckan.

STÄLLA IN YTTERLIGARE DISK

Utän att stänga av maskinen, öppna luckan (**se upp för HET ånga!**) och sätt in disken i diskmaskinen. Stäng luckan och Programmet fortsätter från punkten som det avbröts på.

OAVSIKTLIGA AVBROTT

Om luckan öppnas under diskprogrammet, eller om strömmen bryts, så stoppar programmet. Den startar igen från den punkt där det avbröts, så snart luckan stängs eller strömmen kommer tillbaka.

För mer information om funktionerna kan du beställa häftet *Användning och Skötsel* eller ladda ned den på webben genom att följa instruktionerna på sista sidan.  [www](#)

RÅD OCH TIPS

TIPS

Innan korgarna fylls ska alla matrester avlägsnas från porslinet och glaset ska tömmas. **Du behöver inte skölja diskgodset innan under rinnande vatten.**

Placera porslinet så att det hålles ordentligt på plats och inte välter; och placera behållare med öppningen nedåt och de konkava/konvexa delarna snett, så att vattnet kan nå alla ytorna och flöda fritt.

VARNING: lock, handtag, serveringsfat och stekjärn hindrar inte spolarmarna från att rotera.

Placera eventuella mindre föremål i bestickkorgen.

Mycket smutsig disk och pannor ska placeras i underkorgen för i denna avdelning spolas vattnet med större kraft och ger bättre diskprestanda.

När maskinen fyllts, kontrollera att spolarmarna kan rotera fritt.

HYGIENDISK

För att undvika lukt och avlagringar som kan samlas i diskmaskinen ska man köra ett högtemperaturprogram minst en gång i månaden. Använd en tesked diskmedel och kör det utan disk för att rengöra din apparat.

OLÄMPLIGT DISKGODS

- Diskgoods och bestick i trä.
- Ömtåliga dekorerade glas, konsthantverk och antikt porslin. Dekorationerna på dessa är inte beständiga.
- Delar i syntetmaterial som inte kan motstå höga temperaturer.
- Diskgoods i koppar och tenn.
- Diskgoods som har fläckar av aska, vax, smörjmedel eller bläck.

Färg på glasdekorationer och delar i aluminium/silver kan förändras och blekas under diskning. Vissa typer av glas (t.ex. kristallföremål) kan även bli ogenomskinliga efter ett antal diskcykler.

SKADOR PÅ GLAS OCH PORSLIN

- Använd endast glas och porslin som garanterats som maskindisksäkert av tillverkaren.
- Använd ett mildt diskmedel som lämpar sig för glas och porslin för att undvika vita ränder på glasföremål.
- Avlägsna glas och porslin från diskmaskinen så snart diskcykeln avslutats.

STÄLLA IN DISKGODSET

ÖVERKORG

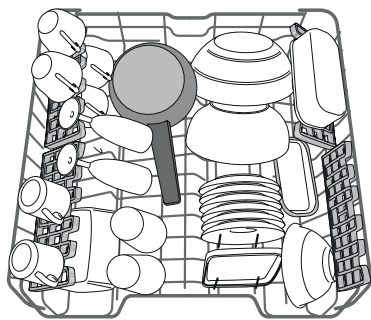

(exempel på fyllning av överkorgen)

Placera ömtålig och lätt disk här: glas, koppar, tefat, låga salladsskålar.

JUSTERA HÖJDEN PÅ ÖVERKORGEN

Höjden på överkorgen kan justeras: i högt läge för att placera skrymmande föremål i underkorgen och i lågt läge för att utnyttja de fällbara koppställena och skapa större utrymme uppåt och undvika kontakt med diskgodset som placerats i underkorgen.

Överkorgen är försedd med en

Justeringsmekanism för överkorgen

(se bild). Lyft korgen utan att trycka på spakarna genom att ta tag i korgens sidor och släpp när korgen är stabil i sitt övre läge.

För att sätta tillbaka den i det nedre läget, tryck på spakarna (A) på korgens sidor och flytta korgen nedåt.

Vi rekommenderar att du inte justerar höjden på korgen när den är full.

Höj eller sänk ALDRIG korgen bara på ena sidan.

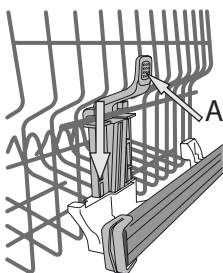

FÄLLBARA KOPPSTÄLL MED JUSTERBART LÄGE

De fällbara koppställena på sidorna kan placeras på tre olika nivåer för att optimera diskens placering i korgen.

Vinglas kan placeras säkert i de fällbara koppställena genom att man för in glasens fot i de motsvarande springorna.

För optimalt torkresultat ska man luta de fällbara koppställena ytterligare. För att ändra lutningen, dra upp det fällbara koppstället, låt det glida något och placera det enligt önskemål.

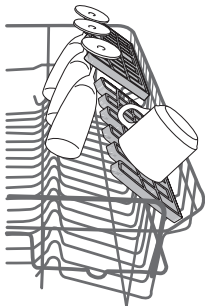

UNDERKORG

För grytor, lock, tallrikar, salladsskålar, bestick o.s.v. Stora tallrikar och lock placeras bäst på sidorna för att undvika kontakt med spolarmen. Underkorgen är försedd med uppfällbara stöd som kan användas i lodrätt läge för placering av tallrikar eller i vågrätt läge (nedsänkta) för att lättare ställa in grytor och salladsskålar.

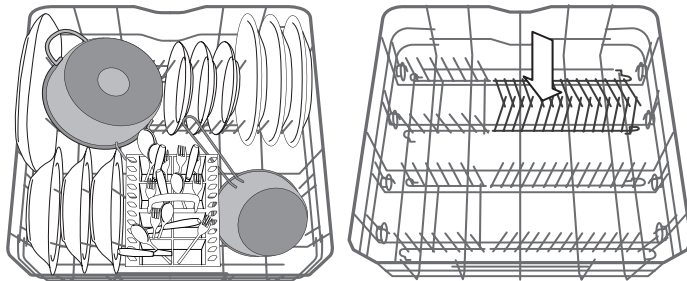

(exempel på fyllning av underkorgen)

BESTICKKORG

Denna är försedd med ett övre galler för bättre placering av besticken. Den får endast placeras längs fram i underkorgen.

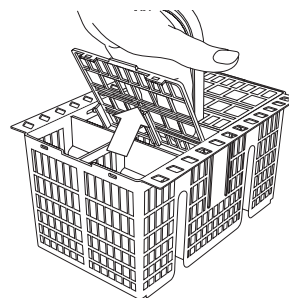

Knivar och andra redskap med vassa kanter ska placeras i bestickkorgen med spetsen vänd nedåt eller så ska de placeras vågrätt i de fällbara hållarna i överkorgen.

POWER CLEAN® I UNDERKORGEN

Power Clean® använder sig av speciella vattenstrålar i den bakre delen av diskrummet för att diska smutsig disk mer intensivt.

Underkorgen har en Utrymmeszon, ett särskilt utdragbart stöd på korgens baksida som kan användas för att hålla stekjärn eller bakplåtar i upprätt läge så att de tar mindre plats.

När grytor/pannor placeras vända mot Power Clean®-enheten ska man aktivera **POWER CLEAN** på panelen.

Användning av Power Clean®:

1. Justera Power Clean®-området (G) genom att fälla ned det bakre tallriksstället för att få plats med kastruller.
2. Placera kastruller och stekpannor i Power Clean®-området med vertikal lutning. Kastrullerna måste lutas mot spolmunstyckena i Power Cleanområdet.

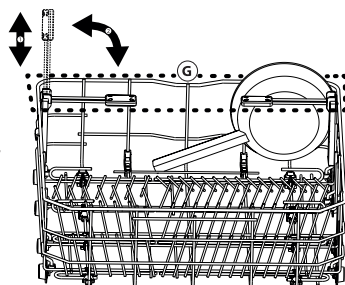
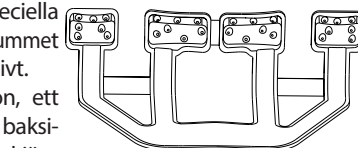

SKÖTSEL OCH UNDERHÅLL

RENGÖRING AV FILTERENHETEN

Rengör filterenheten regelbundet så att filtren inte igensätts och avloppsvattnet rinner ut som det ska.

Filterenheten består av tre filter som avlägsnar matrester från diskvattnet och sen låter vattnet återcirkulera. De måste rengöras om du vill uppnå bästa resultat för varje diskning.

Diskmaskinen får inte användas utan filter eller om filtret sitter löst.

Efter flera diskningar, kontrollera filterenheten och rengör den noga vid behov under rinnande vatten med en icke-metallisk borste samt följ instruktionerna nedan:

1. Vrid det runda filtret **A** moturs och dra ut det (Figur 1).
2. Avlägsna det skålformade filtret **B** genom att trycka lätt på sidoflikarna (Figur 2).
3. Låt det rostfria platta filtret **C** glida ut (Figur 3).
4. Kontrollera fällan och ta bort eventuella matrester. **TA ALDRIG BORT** diskcykelns pumtskydd (svart del) (Figur 4).

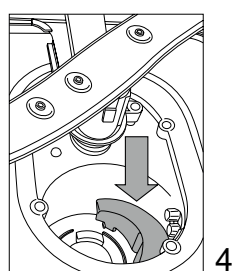
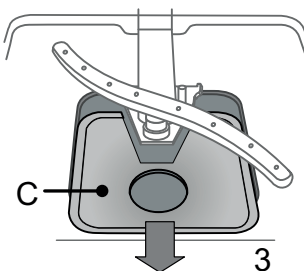
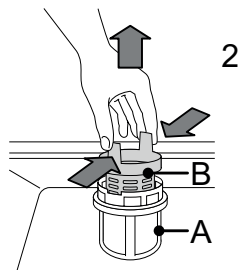
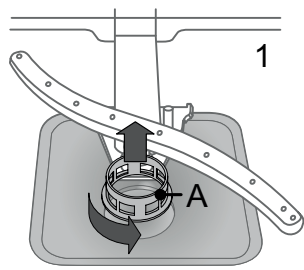

Efter rengöring av filtren, montera tillbaka filterenheten på plats på rätt sätt detta är nödvändigt för att man ska kunna bibehålla diskmaskinens effektivitet.

RENGÖRING AV SPOLARMARNA

I vissa fall kan matrester fastna på spolarmarna och blockera hålen som vattnet spolas ut genom. Det rekommenderas därför att man kontrollerar spolarmarna lite då och då och rengör dem med en liten icke-metallisk borste.

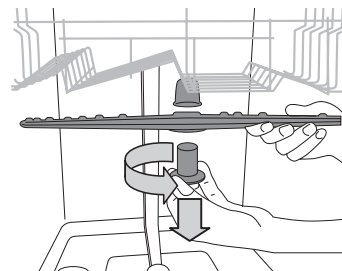

För att ta loss den övre spolarmen, vrid låsringen i plast moturs. Den övre spolarmen ska sättas tillbaka så att sidan med flest hål är vänd uppåt.

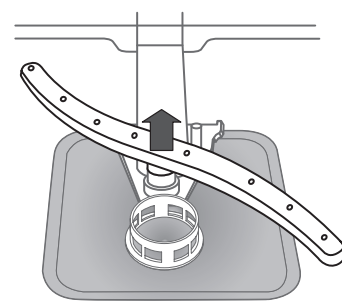

Den nedre spolarmen kan tas bort genom att man trycker på sidoflikarna och drar den uppåt.

RENGÖRING AV TILLOPPSSLANGEN

Om vattenslangarna är nya, eller om de använts under en längre tid, låt vattnet rinna för att försäkra dig om att det är rent och fritt från föroreningar innan nödvändiga kopplingar utförs. Om denna försiktighetsåtgärd inte vidtas, skulle vatteninloppet kunna blockeras och diskmaskinen skadas.

FELSÖKNING

Din diskmaskin fungerar inte som den ska.

Innan du kontaktar kundtjänst, kontrollera om problemet kan lösas genom att gå igenom följande lista.

PROBLEM	MÖJLIGA ORSAKER	ÅTGÄRDER
Diskmaskinen startar inte eller lyder inte kommandon.	Maskinen har inte anslutits till elnätet på rätt sätt.	För in kontakten i uttaget.
	Strömavbrott.	Diskmaskinen startar automatiskt när strömmen kommer tillbaka.
	Diskmaskinsluckan är inte stängd.	Tryck hårt på luckan tills du hör ett "klick".
	Den svarar inte på knapptryck.	Slå av maskinen genom att trycka på knappen PÅ/AV , slå sedan på den efter cirka en minut och ställ på nytt in programmet.
Diskmaskinen töms inte.	Diskprogrammet är ännu inte avslutat.	Vänta till diskprogrammet är klart.
	Tömningsslangen är böjd.	Kontrollera att tömningsslangen inte är böjd (se Installation).
	Diskhons avloppsrör är blockerat.	Rengör diskhons avloppsrör.
	Filtret är igensatt av matrester	Rengör filtret (se RENGÖRING AV FILTERENHET).
Diskmaskinen bullrar för mycket.	Tallrikarna skramlar mot varandra.	Placera porslinet rätt (se STÄLLA IN DISKEN).
	En överdriven mängd skum har producerats.	Diskmedlet har inte doserats rätt, eller är inte lämpligt för användning i diskmaskin (se PÅFYLLNING AV DISKMEDELSBEHÅLLAREN). Återställ aktuell cykel genom att stänga av diskmaskinen, slå sedan på den igen, välj ett nytt program och stäng dörren. Vänligen lägg inte till något tvättmedel.
Disken blir inte ren.	Porslinet har inte placerats rätt.	Placera porslinet rätt (se STÄLLA IN DISKEN).
	Spolarmarna kan inte rotera fritt, de hindras av disken.	Placera porslinet rätt (se STÄLLA IN DISKEN).
	Diskprogrammet är för mildt.	Välj ett lämpligt diskprogram (se PROGRAMTABELL).
	En överdriven mängd skum har producerats.	Diskmedlet har inte doserats rätt, eller är inte lämpligt för användning i diskmaskin (se PÅFYLLNING AV DISKMEDELSBEHÅLLAREN).
	Sköljmedelsbehållarens lock är inte ordentligt stängt.	Kontrollera att locket till sköljmedelsbehållaren är stängt.
	Filtret är smutsigt eller igensatt.	Rengör filterenheten (se SKÖTSEL OCH UNDERHÅLL).
Det finns inget salt.	Fyll saltbehållaren (se PÅFYLLNING AV SALTBEHÅLLAREN).	

UNDERHÅLL OCH FELSÖKNING

För mer information, underhållsåtgärderna och felsökning, se häftet **Användning och Skötsel**.

Du kan skaffa en kopia av häftet **Användning och Skötsel** genom:

- Kundtjänst: för telefonnumret, se garantihäftet.
- Nedladdning från webbsida: docs.whirlpool.eu
- QR-koden



KONTAKTA KUNDTJÄNST

När du kontaktar kundtjänst ska du meddela de koder som visas på märkplåten som sitter invändigt till vänster eller höger på diskmaskinens lucka. Telefonnummer finns i garantihäftet eller på hemsida: www.whirlpool.eu

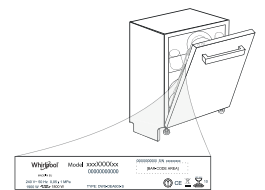

TEKNISKT DATABLAD

Tekniska data med information om energiförbrukning kan laddas ner från hemsida docs.whirlpool.eu

400011383657

07/2019 ks - Xerox Fabriano

