



HVALA ZA NAKUP IZDELKA WHIRLPOOL.

Pred uporabo naprave natančno preberite vsebino *Vodnika za zagotavljanje zdravja in varnosti pri delu ter namestitvev*.



Pred uporabo naprave je treba odstraniti transportne sornike.

Oglejte si *Vodnik za zagotavljanje zdravja in varnosti pri delu ter namestitvev* za natančna navodila za odstranjevanje transportnih sornikov

## OPIS IZDELKA

### NAPRAVA

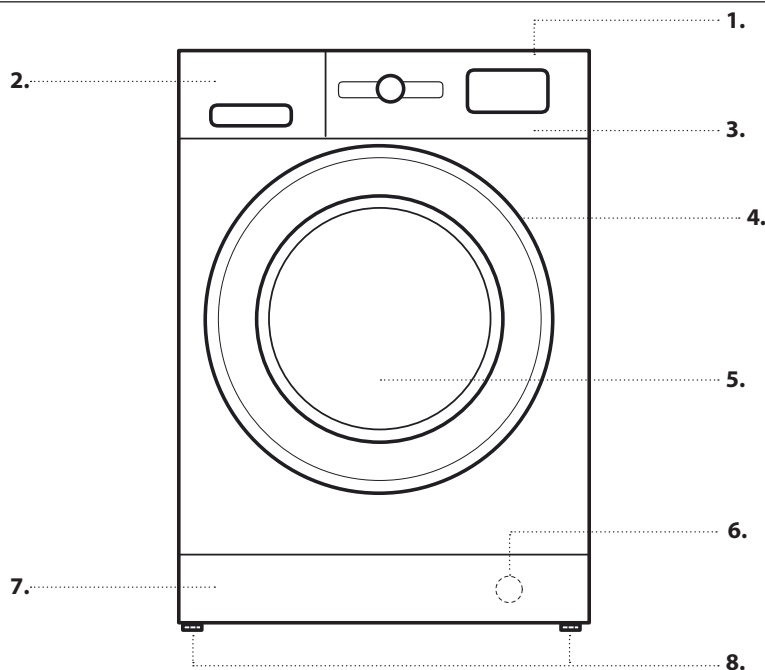

1. Zgornji del
2. Predal za odmerjanje pralnega sredstva
3. Nadzorna plošča
4. Ročica pokrova
5. Vratca
6. Filter za vodo - za spodnjo loputo
7. Odstranljiva loputa
8. Nastavljive nožice (2)

### NADZORNA PLOŠČA

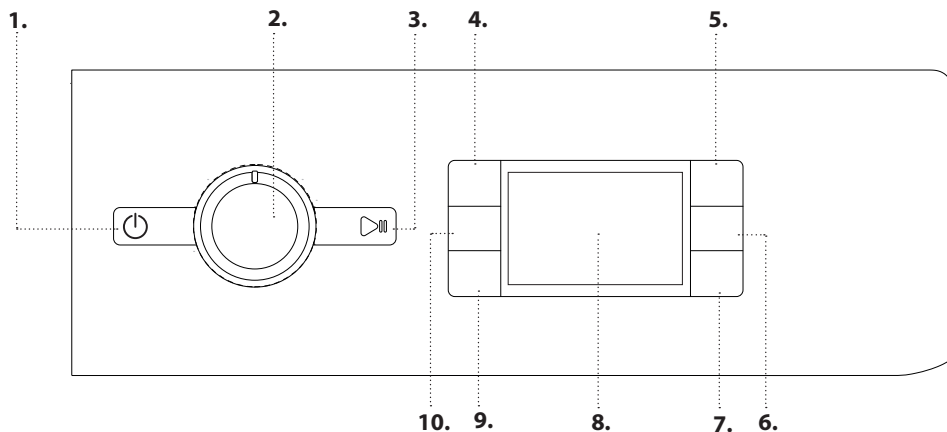

1. Gumb On/Off
2. Izbirni gumb za programe
3. Gumb Start/premor
4. Gumb Temperatura
5. Gumb FreshCare+
6. Gumb Samo sušenje/zaklep
7. Gumb Nastavitve sušenja
8. Zaslon
9. Gumb Zamik vklopa
10. Gumb Hitrost ožemanja

## PREDAL ZA ODMERJANJE PRALNEGA SREDSTVA

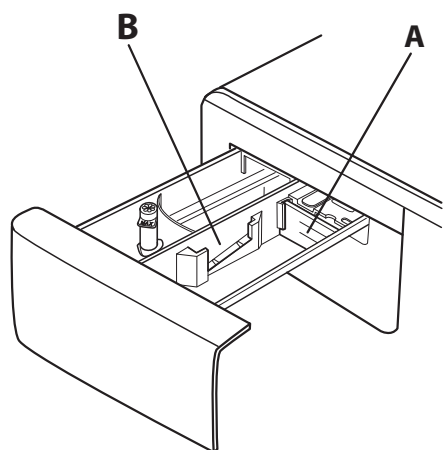
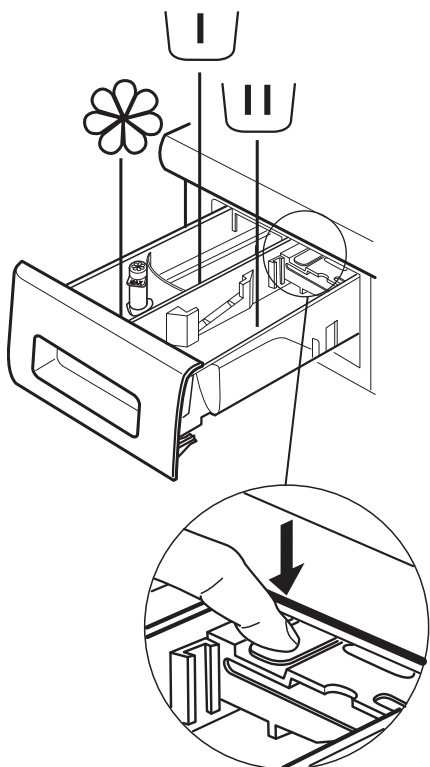

### Predal za predpranje

- Pralno sredstvo za predpranje



### Predal za pralno sredstvo za glavno pranje

- Pralno sredstvo za glavno pranje
- Sredstvo za odstranjevanje madežev
- Mehčalec vode



### Predal za mehčalec

- Mehčalec
- Tekoči škrob

**Mehčalec ali škrobno raztopino nalijte v predal ne da bi presegli nivo »max« (maksimalno).**

### Gumb za sprostitvev

(pritisnite, če želite odstraniti predalček in ga očistiti).

Pri pranju s tekočim detergentom raje uporabljajte pregrado A, da zagotovite pravo količino detergenta (pregrada je v vrečki z navodili).

Pri uporabi pralnega praška pregrado steno v režo B.

## PRVA UPORABA

Za navodila o izbiri in zagonu programa glejte poglavje VSAKODNEVNA UPORABA.

### ZAGON PRVEGA CIKLA

Odstranite vse ostanke iz proizvodnje:

1. Izberite program »« s temperaturo 60 °C.
2. Stresite manjšo količino pralnega praška v glavni predal za odmerjanje pralnega sredstva (največ 1/3 količine pralnega sredstva, ki jo proizvajalec priporoča za rahlo umazano perilo).
3. Zaženite program, **ne da bi naložili pralno-sušilni stroj** (s praznim bobnom).



# VSAKODNEVNA UPORABA

## 1. NALAGANJE PERILA.

- Pripravite perilo po priporočilih iz poglavja »NAMIGI IN NASVETI«. - **Odprite vratca in naložite perilo v boben, ne da bi preseгли največje dovoljene količine, navedene v tabeli s programi.**
- Zaprite vratca in pritiskajte, dokler se zapah slišno ne zaskoči ter preverite, ali med steklom vratca in gumijastim tesnilom ni ujeto perilo.



## 2. ODPRITE PIPO ZA VODO

Preverite, ali je pralno-sušilni stroj pravilno priključen na vodno napeljavo. Odprite pipo za vodo.



## 3. ZAGON PRALNO-SUŠILNEGA STROJA.

Pritisnite gumb ; lučka počasi utripa.

## 4. IZBIRA PROGRAMA IN PRILAGAJANJE CIKLA.

S to napravo so možne naslednje funkcije:

- Samo pranje
- Pranje in sušenje
- Samo sušenje

### Samo pranje

Z izbirnim gumbom za PROGRAME izberite zeleni program. Na zaslonu se prikaže trajanje cikla pranja. Pralno-sušilni stroj samodejno prikaže nastavitve največje temperature in hitrosti ožemanja, ki so možne pri izbranem programu. Z ustreznimi gumbi prilagodite nastavitve temperature in / ali hitrosti ožemanja.

• Pritiskajte gumb za postopno zniževanje temperature, dokler se na zaslonu ne prikaže nastavljeno hladno pranje (»-«).

• Pritiskajte gumb za postopno zniževanje hitrosti ožemanja, dokler ožemanje ni izključeno (na zaslonu se prikaže »0«).

S ponovnim pritiskom na gumb nastavite najvišjo možno nastavitvev.

Izberite zahtevane možnosti (če je potrebno).

- Pritisnite gumb, da izberete možnost; lučka ustreznega gumba zasveti.
- Ponovno pritisnite gumb, da prekličete možnost; lučka ugasne.

! Če izbrana možnost ni združljiva z nastavljenim programom, se oglasi opozorilni signal in lučka trikrat utripa. Možnost ni izbrana.

### Pranje in sušenje

Za pranje in sušenje perila brez prekinitve med cikli pranja in sušenja poskrbite, da količina perila ne presega največje dovoljene količine za sušenje pri izbranem programu (glejte stolpec »Največja količina za sušenje« v tabeli s programi).

1. Sledite navodilom v odstavku »Samo pranje«, da izberete in po potrebi prilagodite potrebni program.
2. Pritisnite da izberete zeleni način sušenja. Na voljo sta dva načina sušenja: samodejni ali časovnik.

- *Samodejno sušenje z izbirnimi nivoji:*

V samodejnem načinu sušenja pralno-sušilni stroj suši perilo, dokler ni dosežena nastavljena raven suhosti. S pritiskom na gumb enkrat, samodejno izberete najvišjo razpoložljivo raven sušenja za izbrani program. Ponovno pritisnite gumb, da zmanjšate raven sušenja.

Na voljo so naslednje ravni:

Wardrobe (Omara) : perilo je popolnoma suho in pripravljeno, a da ga pospravite v omara brez likanja.

Hanger (Obešalnik) : perilo ostane rahlo vlažno, da se zmanjša gubanje. Oblečila je treba obesiti, da se popolnoma posušijo na zraku.

Iron (Likalnik) : oblečila ostanejo razmeroma vlažna za lažje likanje.

- *Način časovnika sušenja:*

Večkrat pritisnite gumb , da nastavite način sušenja s časovnikom. Po prehodu skozi vse samodejne stopnje sušenja še naprej pritiskajte gumb , dokler se ne prikaže zeleni čas. Nastavljive so vrednosti od 210 do 30 minut.

Za pranje količine perila, ki presega največjo za sušenje dovoljeno količino (glejte stolpec »Največja količina za sušenje« v tabeli s programi), po končanem ciklu pranja odstranite nekaj oblačil, preden začnete cikel sušenja. Sledite naslednjemu postopku:

1. Sledite navodilom v odstavku »Samo pranje«, da izberete in po potrebi prilagodite potrebni program.
2. Ne vključite cikla sušenja.
3. Ko je cikel pranja končan, odprite vratca in odstranite nekaj oblačil, da zmanjšate količino. Zdaj sledite navodilom za »Samo sušenje«.

Opomba: po sušenju, preden odprete vratca, vedno pustite da se malo ohladi.

Pri uporabi prednastavljenih ciklov +-45° in +-90° ni treba izbrati in zagnati cikla sušenja.

### Samo sušenje

Ta funkcija se uporablja za preprosto sušenje mokrega perila, ki ste ga prej oprali v pralno-sušilnem stroju ali na roke.

1. Izberite primeren program za perilo, ki ga želite posušiti (npr. Izberite bombaž za sušenje mokrega bombažnega perila).
2. Pritisnite gumb za sušenje brez cikla pranja.
3. Pritisnite , da izberete zeleni način sušenja. Na voljo sta dva načina sušenja: samodejni ali časovnik.

- *Samodejno sušenje z izbirnimi nivoji:*

V samodejnem načinu sušenja pralno-sušilni stroj suši perilo, dokler ni dosežena nastavljena raven suhosti. S pritiskom na gumb »Nastavitve sušenja« enkrat, se samodejno izbere najvišja razpoložljivo raven sušenja za izbrani program. Ponovno pritisnite gumb, da zmanjšate raven sušenja.



Na voljo so naslednje ravni:

Wardrobe (Omara) : perilo je popolnoma suho in pripravljeno, a da ga pospravite v omara brez likanja.

Hanger (Obešalnik) : perilo ostane rahlo vlažno, da se zmanjša gubanje. Oblečila je treba obesiti, da se popolnoma posušijo na zraku.

Iron (Likalnik) : oblečila ostanejo razmeroma vlažna za lažje likanje.

- Način časovnika sušenja:

Večkrat pritisnite gumb , da nastavite način sušenja s časovnikom. Po prehodu skozi vse samodejne stopnje sušenja še naprej pritiskajte gumb , dokler se ne prikaže zeleni čas. Nastavljive so vrednosti od 210 do 30 minut.

Opomba: po sušenju, preden odprete vratca, vedno pustite da se malo ohladi.



## 5. UPORABA PRAVE KOLIČINE PRALNEGA SREDSTVA.

Izvlomite predalček in v ustrezne razdelke vnesite pralno sredstvo, kot je opisano v »Predal za odmerjanje pralnega sredstva«. To je potrebno le, če uporabljate program za samo pranje ali program pranja + sušenja.

## 6. ZAMIK ZAGONA PROGRAMA.

Če želite program nastaviti tako, da se bo zagnal kasneje, glejte razdelek »Možnosti in funkcije«.

## 7. ZAGON PROGRAMA.

Pritisnite gumb START / PREMOR. Prižge še lučka na ustreznem indikatorju, vratca se zaklenejo in se ugasne simbol  za odprta vratca. Če želite spremeniti program med potekom cikla, pritisnite START / PREMOR, da zaustavite pralno-sušilni stroj (lučka START / PREMOR počasi utripa oranžno); nato izberite zeleni cikel in znova pritisnite START / PREMOR. Če želite med ciklom odpreti vratca, pritisnite START / PREMOR; vratca lahko odprete, če zasveti  simbol. Znova pritisnite gumb START / PREMOR, da s programom nadaljujete s točke na kateri ste ga prekinili.

## 8. PREKLIC TEKOČEGA PROGRAMA (PO POTREBI)

Pritisnite in držite gumb , dokler se pralno-sušilni stroj ne ustavi.



Če sta nivo vode in temperatura dovolj nizka, se vratca odklenejo in jih lahko odprete.

Vratca ostanejo zaklenjena, če je v bobnu voda. Če želite odkleniti vratca, prižgite pralno-sušilni stroj, izberite program  in izklopite funkcijo ožemanja, tako da nastavite hitrost vrtenja na 0. Voda se izprazni in vratca se po koncu programa odklenejo.

## 9. UGAŠANJE PRALNO-SUŠILNEGA STROJA PO KONČANJU PROGRAMA.

Ob koncu cikla se na zaslonu prikaže beseda »END« (KONEC).

Vratca se lahko odprejo le, ko sveti simbol . Preverite, ali sveti simbol za odklenjena vratca, nato odprite vratca in vzemite ven perilo.

Pritisnite , da pralno-sušilni stroj ugasnete. Zaradi varčevanja z energijo se pralno-sušilni stroj, če ga ne ugasnete ročno z gumbom , avtomatsko ugasne prib. 10 minut po koncu programa.

Pustite vratca priprta, da se notranjost sušilnega stroja posuši.

# NAMIGI IN NASVETI

## Perilo razvrstite po

Vrsti tkanine/navodilih za nego (bombaž, mešana vlakna, sintetika, volna, oblačila, ki jih je treba prati ročno). Barvi (ločite barvna oblačila od belih, nova barvna oblačila morate prati ločeno).

Občutljivosti (manjše kose, kot so hlačne nogavice, in kose s sponkami, na primer modrce, z zadrgo zaprite v vrečko za perilo ali prevleko za blazino).

## Izpraznite vse žepe

Predmeti, kot so kovanci ali vžigalniki, lahko poškodujejo vaše perilo in boben.

## Upošteвайте priporočila za odmerjanje/dodatke

S tem boste optimizirali rezultat pranja, preprečili nastanek dražečih ostankov odvečnega detergenta v perilu in prihranili, saj ne boste po nepotrebnem porabljali detergenta

## Uporabite nizke temperature in daljše programe

Najbolj učinkoviti programi z nizko porabo energije so na splošno tisti, ki delujejo dlje časa pri nižjih temperaturah.

## Upošteвайте navedeno količino





V pralni stroj naložite največ toliko perila, kot je označeno v tabeli »PROGRAMI«, da boste varčevali z vodo in energijo.

## Hrup in preostala vsebnost vlage

Na ti dve lastnosti vpliva hitrost centrifuge, večja kot je hitrost centrifuge, večji bo hrup in manjša bo preostala vsebnost vlage.

## ZNAKI ZA PRANJE NA ETIKETAH OBLAČIL

Vrednost na simbolu je najvišja priporočena temperatura za pranje oblačila.

-  Običajno mehansko delovanje
-  Zmanjšano mehansko delovanje
-  Zelo zmanjšano mehansko delovanje
-  Samo ročno pranje
-  Ne perite

## ČIŠČENJE IN VZDRŽEVANJE

*Med čiščenjem in vzdrževanjem vedno izklopite pralni stroj in izvlecite vtič iz vtičnice. Za čiščenje pralno-sušilnega stroja ne uporabljajte vnetljivih tekočin.*

*Redno čistite in vzdržujte pralni stroj (vsaj 4-krat letno).*

### Čiščenje zunanosti pralno-sušilnega stroja

Zunanje dele pralno-sušilnega stroja obrišite z mehko vlažno krpo. Za čiščenje nadzorne plošče ne uporabljajte čistil za steklo ali vsestranskih oziroma abrazivnih čistil in podobnih sredstev, saj lahko z njimi poškodujete natisnjene oznake.

### Pregled dovodne cevi za vodo

Redno preglejte, da na dovodni cevi ni razpok. Če je poškodovana, jo nadomestite z novo cevjo, ki jo lahko dobite prek naše službe za poprodajne storitve ali pri specializiranem prodajalcu. Odvisno od vrste cevi:

Če ima dovodna cev prozoren sloj, redno preglejte, da na katerem mestu ni močnejše obarvana. Če je, cev morda pušča in jo je treba zamenjati.

### Čiščenje vodnega filtra/izpust preostale vode

*Če ste uporabili program za pranje z vročo vodo, počakajte, da se voda shladi, preden jo izpustite. Redno čistite filter, sicer se lahko zamaši in ne boste mogli izpustiti vode.*

Spodnji pokrov odstranite z izvijačem: eno stran spodnjega pokrova z roko potisnite navzdol, nato pa v režo med spodnjim pokrovom in sprednjo ploščo potisnite izvijač in odprite spodnji pokrov. Pod vodni filter postavite široko plosko posodo, v katero bo odtekla voda. Filter počasi zasukajte v levo, dokler voda ne

izteče. Počakajte, da vsa voda izteče, ne da bi odstranili filter. Ko je posoda polna, privijte vodni filter v desno. Izpraznite posodo. Postopek ponavljajte, dokler ne izteče vsa voda. Pod vodni filter postavite bombažno krpo, ki lahko vpije manjšo količino preostale vode. Nato odstranite vodni filter tako, da ga zasukate v levo. Očistite vodni filter: odstranite ostanke iz filtra in ga sperite pod tekočo vodo. Vstavite vodni filter in znova namestite spodnji pokrov: Znova vstavite vodni filter tako, da ga zavrtite v smeri urnega kazalca. Prepričajte se, da ga zavrtite do konca. Ročica filtra mora biti postavljena navpično. Vodotesnost vodnega filtra lahko preizkusite tako, da v predal za pralno sredstvo nalijete približno 1 liter vode. Nato znova namestite spodnji pokrov.

### Čiščenje predala za odmerjanje pralnega sredstva

Odstranite predal za odmerjanje pralnega sredstva tako, da pritisnete gumb za odstranjevanje in hkrati izvlecete predal za odmerjanje pralnega sredstva. Iz predala za odmerjanje pralnega sredstva in predala za mehčalec odstranite vstavka. Vse dele očistite pod tekočo vodo, da odstranite vse ostanke pralnega sredstva ali mehčalca. Dele obrišite z mehko krpo. Znova vstavite predal za odmerjanje pralnega sredstva in ga potisnite na njegovo mesto v stroju.

## VARČEVANJE Z ENERGIJO IN VARSTVO OKOLJA

- Upoštevanje količinskih omejitev, ki so navedene v tabeli s programi, bo optimiziralo porabo energije, vode in pralnih sredstev ter skrajšalo čas pranja.
- Ne prekoračite količine pralnega sredstva, ki jo priporoča njegov proizvajalec.
- Prihranite energijo z uporabo programa za pranje na 60 °C namesto 90 °C ali 40 °C namesto 60 °C. Za bombažna oblačila priporočamo uporabo programa , ki je daljši, vendar porabi manj energije.
- Če želite prihraniti energijo in čas pri pranju in sušenju, izberite najvišjo hitrost ožemanja, ki je razpoložljiva za program, da zmanjšate količino vode, ki ostane v oblačilih na koncu cikla pranja.

# TABELA S PROGRAMI

Največja zmogljivost pranja 9 kg Poraba energije v izklopljenem načinu 0,5 W, v vklopljenem načinu pa 8 W								Pralna sredstva in dodatki			Priporočeno pralno sredstvo		Preostala vlaga % (***)	Poraba energije kWh	Skupna poraba vode l	Temperatura perila °C		
Cikel pranja	Temperatura		Največje število vrtljajev (r.p.m)	Sušenje	Največja količina za pranje (kg)	Največja količina za sušenje (kg)	Trajanje (u. m)	Predpranje	Pranje	Mehčalec za perilo	Prašek	Tekočina						
	Nastavitev	Razpon																
MEŠANO	40°C	- 40°C	1000	<input checked="" type="checkbox"/>	9,0	7,0	**	-	<input checked="" type="checkbox"/>	<input type="checkbox"/>	-	<input checked="" type="checkbox"/>	-	-	-	-	-	-
BELO	60°C	- 90°C	1600	<input checked="" type="checkbox"/>	9,0	7,0	2:40	<input checked="" type="checkbox"/> (90°)	<input checked="" type="checkbox"/>	<input type="checkbox"/>	<input checked="" type="checkbox"/>	-	-	54	1,90	100	55	
BOMBAŽ (2)	40°C	- 60°C	1600	<input checked="" type="checkbox"/>	9,0	7,0	3:55	-	<input checked="" type="checkbox"/>	<input type="checkbox"/>	<input checked="" type="checkbox"/>	<input checked="" type="checkbox"/>	-	49	1,14	107	45	
ECO 40-60 (1)	40°C	40°C	1551	<input checked="" type="checkbox"/>	9,0	7,0	3:45	-	<input checked="" type="checkbox"/>	<input type="checkbox"/>	<input checked="" type="checkbox"/>	<input checked="" type="checkbox"/>	-	44	1,02	58	35	
			1551	<input checked="" type="checkbox"/>	4,5		2:50	-	<input checked="" type="checkbox"/>	<input type="checkbox"/>	<input checked="" type="checkbox"/>	<input checked="" type="checkbox"/>	-	44	0,75	56	35	
			1551	<input checked="" type="checkbox"/>	2,25		2:15	-	<input checked="" type="checkbox"/>	<input type="checkbox"/>	<input checked="" type="checkbox"/>	<input checked="" type="checkbox"/>	-	44	0,54	39	33	
OBČUTLJIVO	30°C	- 30°C	-	<input checked="" type="checkbox"/>	1,0	1,0	**	-	<input checked="" type="checkbox"/>	<input type="checkbox"/>	-	<input checked="" type="checkbox"/>	-	-	-	-	-	-
SINTETIKA (3)	40°C	- 60°C	1200	<input checked="" type="checkbox"/>	5,5	5,5	2:55	-	<input checked="" type="checkbox"/>	<input type="checkbox"/>	<input checked="" type="checkbox"/>	<input checked="" type="checkbox"/>	-	35	0,83	80	43	
OSVEŽITEV S PARA	-	-	-	-	2,0	-	**	-	-	-	-	-	-	-	-	-	-	-
OŽEMANJE IN IZČRPAVANJE*	-	-	1600	<input checked="" type="checkbox"/>	9,0	7,0	**	-	-	-	-	-	-	-	-	-	-	-
IZPIRANJE IN OŽEMANJE	-	-	1600	<input checked="" type="checkbox"/>	9,0	7,0	**	-	-	<input type="checkbox"/>	-	-	-	-	-	-	-	-
KRATKO 30'	30°C	- 30°C	800	-	5,5	-	0:30	-	<input checked="" type="checkbox"/>	<input type="checkbox"/>	-	<input checked="" type="checkbox"/>	-	71	0,21	50	27	
20°C	20°C	- 20°C	1600	<input checked="" type="checkbox"/>	9,0	7,0	1:50	-	<input checked="" type="checkbox"/>	<input type="checkbox"/>	-	<input checked="" type="checkbox"/>	-	55	0,20	95	22	
VOLNA	40°C	- 40°C	800	<input checked="" type="checkbox"/>	2,5	2,5	**	-	<input checked="" type="checkbox"/>	<input type="checkbox"/>	-	<input checked="" type="checkbox"/>	-	-	-	-	-	-
PRANJE IN SUŠENJE 45'	30°C	30°C	1600	<input checked="" type="checkbox"/>	1,0	1,0	**	-	<input checked="" type="checkbox"/>	<input type="checkbox"/>	-	<input checked="" type="checkbox"/>	-	-	-	-	-	-
PRANJE IN SUŠENJE 90'	30°C	30°C	1200	<input checked="" type="checkbox"/>	2,0	2,0	**	-	<input checked="" type="checkbox"/>	<input type="checkbox"/>	-	<input checked="" type="checkbox"/>	-	-	-	-	-	-
EKO BOMBAŽ (4)	60°C	60°C	1600	<input checked="" type="checkbox"/>	9,0	7,0	4:10	-	<input checked="" type="checkbox"/>	<input type="checkbox"/>	<input checked="" type="checkbox"/>	<input checked="" type="checkbox"/>	-	44	1,23	62	-	

Mogoče izbrati / izbirno    -    Ni mogoče izbrati / uporabiti    ● Potrebna količina    ○ Izbirna količina

**6th Sense** -tehnologija senzorjev prilagodi količino vode, porabo energije in dolžino programa količini perila.

! Pri programih za pranje s temperaturami nad 50 °C priporočamo uporabo pralnega praška namesto tekočega pralnega sredstva. Pri tem upoštevajte navodila na embalaži pralnega praška.

\* Pri izbiri cikla brez cikla ožemanja, bo pralni stroj le izpustil vodo.

\*\* Trajanje ciklov pranja lahko preverite na zaslonu.

\*\*\* Po koncu programa in koncu ožemanja pri najvišji hitrosti ožemanja, ki jo je mogoče izbrati, v privzeti nastavitvi programa.

Trajanje cikla, ki je prikazano na zaslonu ali v navodilih za uporabo, je le ocena, ki temelji na standardnih pogojih. Dejansko trajanje se lahko spreminja glede na več dejavnikov, kot so temperatura in tlak dovodne vode, temperatura v okolici, količina pralnega sredstva, vrsta in količina perila, izravnavanje obremenitve in izbrane dodatne možnosti. Podane vrednosti za programe, ki niso Eko 40-60, so zgolj informativne narave.

1) **Eco 40-60 (Pranje) – Preizkusni cikel pranja v skladu z uredbo EU Ecodesign 2019/2014.** Najbolj učinkovit program glede porabe energije in vode za pranje običajno umazanega bombažnega perila.

**Opomba:** na zaslonu prikazane vrednosti za hitrosti vrtenja se bodo morda rahlo razlikovale od vrednosti, ki so navedene v tabeli.

**Eco 40-60 (Sušenje) – Preizkusni cikel sušenja v skladu z uredbo EU Ecodesign 2019/2014.** Za dostop do cikla »pranje in sušenje« izberite program pranja »Eko 40-60« in nastavite raven možnosti na . Najbolj učinkovit program glede porabe energije in vode za pranje in sušenje običajno umazanega bombažnega perila. (Trajanje cikla: največja količina 9 h:50' / polovična količina 6 h:00').

**Za vse inštitute za preizkušanje:**

2) Dolgi cikel za bombažno perilo: nastavite program pri temperaturi 40 °C.

3) Dolgi cikel za sintetično perilo: nastavite cikel pri temperaturi 40 °C.

4) **Eko bombaž** – Preizkusni cikel pranja v skladu z uredbo 1061/2010. Nastavite cikel pranja pri temperaturi 60 °C za dostop do teh ciklov.

# PROGRAMI

Sledite navodilom na etiketah za pranje oblačil.

## MEŠANO

Za pranje rahlo do normalno umazanih oblačil iz bombaža, platna ter sintetičnih in mešanih vlaken.

## BELO

Za pranje normalno do močno umazanih brisač, spodnjega perila, namiznih prtov, posteljnega perila ipd. iz trpežnega bombaža in platna. Predpranje se pred glavnim ciklom pranja izvede samo, ko je izbrana temperatura pranja 90 °C. V tem primeru priporočamo, da pralno sredstvo dodate tako v predel za predpranje kot v predel za pranje.

## BOMBAŽ

Za pranje normalno do močno umazanih brisač, spodnjega perila, namiznih prtov, posteljnine ipd. iz trpežnega bombaža in platna.

## ECO 40-60

Za pranje običajno umazanega bombažnega perila z oznako za pranje pri 40 ali 60 °C skupaj v istem ciklu. To je standardni program za bombažno perilo in je najbolj učinkovit pri porabi vode in energije.

## OBČUTLJIVO

Za pranje še posebej občutljivega perila. Oblačila je pred pranjem priporočljivo obrniti navzven.

## SINTETIKA

Za pranje normalno umazanih oblačil, izdelanih iz sintetičnih vlaken (na primer poliestra, poliakrila, viskoze ipd.) ali mešanice bombaža in sintetičnih tkanin.

## OSVEŽITEV S PARA

za osvežitev oblačil, nevtraliziranje neprijetnih vonjav in sprostitve vlaken z dovajanjem pare v boben. Oblačila bodo po koncu cikla vlažna.

## OŽEMANJE IN IZČRPAVANJE

Zavrti boben in nato izprazni vodo. Za trpežna oblačila.

## IZPIRANJE IN OŽEMANJE

Spere perilo in nato zavrti boben. Za trpežna oblačila.

## KRATKO 30'

Za hitro pranje rahlo umazanih oblačil. Ta cikel traja samo 30 minut ter tako prihrani čas in energijo. Največja količina perila 5,5 kg.

## 20°C

Za pranje rahlo umazanih bombažnih oblačil pri temperaturi 20 °C.

## VOLNA

Vsa volnena oblačila lahko perete v programu »Volna«, čeprav imajo etiketo »ročno pranje«. Za najboljše rezultate uporabite posebna pralna sredstva in **ne naložite več kot je največja določena količina perila v kg.**

## PRANJE IN SUŠENJE 45'

Za hitro pranje in sušenje rahlo umazanih bombažnih in sintetičnih oblačil. V tem ciklu se do 1 kg perila opere in osuši v samo 45 minutah.

## PRANJE IN SUŠENJE 90'

Za hitro pranje in sušenje bombažnih in sintetičnih oblačil. V tem ciklu se do 2 kg perila opere in osuši v samo 90 minutah.

## EKO BOMBAŽ

Za pranje običajno umazanih bombažnih oblačil pri 60 °C.

# MOŽNOSTI IN FUNKCIJE

## MOŽNOSTI, ki jih lahko izberete neposredno s pritiskom na ustrezen gumb

! Če izbrana možnost ni združljiva z nastavljenim programom, se oglasi opozorilni signal in lučka trikrat utripa. Možnost ni izbrana.





## FRESHCARE+

Če je ta možnost povezana s cikli pranja, izboljša njihovo učinkovitost tako, da ustvarja paro, ki onemogoča nastanek glavnih virov neprijetnih vonjev v stroju (velja zgotelj za pranje). Stroj po koncu parne faze deluje v ciklu za občutljivo perilo z nizkim številom vrtljajev bobna. Ko s cikli sušenja povežete možnost FRESHCARE+, počasno vrtenje bobna preprečuje oblikovanje trdovratnih gub na oblačilu. Cikel FreshCare+ se začne na koncu cikla pranja ali sušenja in se nadaljuje največ 6 ur. Kadarkoli ga lahko prekinete tako, da pritisnete kateri koli gumb na nadzorni plošči ali zavrtite vrtljivi gumb. Pred odpiranjem vrat počakajte približno 5 minut.

## ZAMIK VKLOPA

Če želite nastaviti, da se izbrani program pozneje zažene, pritisnite gumb za nastavev zelenega zamika vklopa. Ko je ta funkcija omogočena, se na zaslonu prižge simbol . Če želite preklicati zagon z zamikom, znova pritisnite gumb, dokler se na zaslonu ne prikaže vrednost »0«.

## GUMB ZA ZAKLEPANJE

Če želite zakleniti nadzorno ploščo, pritisnite in približno 3 sekunde držite gumb . Na zaslonu zasveti simbol  in označi, da je nadzorna plošča zaklenjena (razen gumba ). S tem preprečite neželene spremembe programov, še posebej, če so v bližini stroja otroci. Če poskusite uporabiti nadzorno ploščo, na zaslonu začne utripati simbol . Če želite odkleniti nadzorno ploščo, pritisnite in približno 3 sekunde držite gumb .



**VARNOSTNA NAVODILA, SEZNAM PODATKOV in PODATKE O PORABI ENERGIJE lahko prenesete tako, da:**

- Obiščete naše spletno mesto – <http://docs.whirlpool.eu>
- Uporabite QR-kodo
- Lahko pa se tudi, **obrnete na naše poprodajne storitve** (Glejte telefonsko številko v garancijski knjižici). Ko se obrnete na naše poprodajne storitve, navedite kode, ki so navedene na identifikacijski ploščici vašega izdelka.

Informacije o popravilih in vzdrževanju za uporabnike lahko najdete na naslovu [www.whirlpool.eu](http://www.whirlpool.eu)

Informacije o modelu lahko pridobite z uporabo QR-kode na energijski nalepki. Na nalepki je tudi identifikator modela, ki ga lahko uporabite za pridobivanje podatkov v portalu registra <https://eprel.ec.europa.eu>

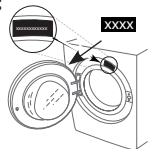

Whirlpool®