

Whirlpool

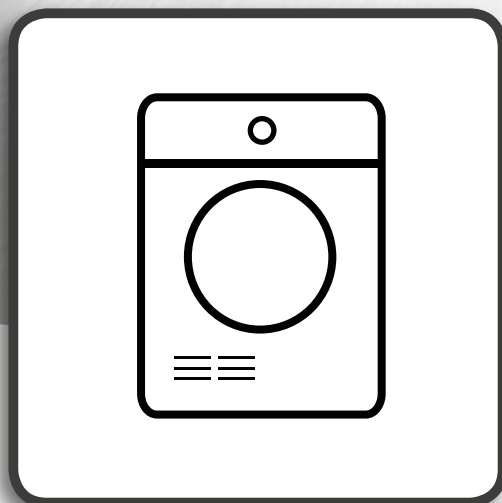

**Gezondheid & Veiligheid, Gebruiksaanwijzing
en Installatiegids**



www.whirlpool.eu/register



NEDERLANDS

GEZONDHEID & VEILIGHEID, GEBRUIKS- AANWIJZING en INSTALLATIEGIDS



DANK U WEL VOOR UW AANKOOP VAN EEN WHIRLPOOL PRODUCT.
Voor verdere assistentie kunt u het apparaat registreren op
www.whirlpool.eu/register

Index

Gids voor Gezondheid en Veiligheid

VEILIGHEIDSVOORSCHRIFTEN	4
---------------------------------------	----------

Gids voor Gebruik en Verzorging

PRODUCTBESCHRIJVING	6
APPARAAT	6
BEDIENINGSPANEEL	6
DEUR	7
TROMMELVERLICHTING (indien beschikbaar)	7
BESCHIKBARE ACCESSOIRES	7
GEBRUIK VAN HET APPARAAT	8
EERSTE GEBRUIK	8
DAGELIJKS GEBRUIK	9
PROGRAMMA 'S	10
OPTIES	13
FUNCTIES	14
INDICATOREN	15
ENERGIEBESPARING	16
ONDERHOUD EN REINIGING	17
HET WATERRESERVOIR LEGEN	17
REINIGEN VAN HET DEURFILTER	18

REINIGEN VAN HET ONDERSTE FILTER.....	19
REINIGEN VAN DE BUITENKANT VAN DE DROGER.....	21
OMKEREN VAN DE DEURSTOP	22
HANDLEIDING VOOR PROBLEEMOPLOSSING EN KLANTENSERVICE.....	24
STORING INDICATOR EN MELDINGEN	26
TRANSPORT EN BEHANDELING	28
CONSUMENTENSERVICE.....	29
<i>Installatiegids.....</i>	<i>30</i>
<i>Als u dit doet zal uw machine altijd OPPERBEST werken.....</i>	<i>31</i>

 Dit symbool herinnert u eraan deze handleiding te lezen.

Lees voordat u het apparaat gaat gebruiken deze veiligheidsinstructies. Houd ze binnen handbereik voor toekomstige raadpleging.

Deze instructies en het apparaat zelf zijn voorzien van belangrijke veiligheidsaanwijzingen, die te allen tijde moeten worden opgevolgd. De fabrikant kan niet aansprakelijk gesteld worden voor schade die het gevolg is van het niet opvolgen van deze veiligheidsinstructies, oneigenlijk gebruik van het apparaat of een foute instelling van de regelknoppen.

⚠ Kleine kinderen (0-3 jaar) moeten uit de buurt van het apparaat gehouden worden. Jonge kinderen (3-8 jaar) moeten uit de buurt van het apparaat gehouden worden, tenzij ze constant onder toezicht staan. Kinderen vanaf 8 jaar en personen met verminderde fysieke, sensorische of mentale vermogens of gebrek aan ervaring en kennis, mogen dit apparaat gebruiken indien ze onder toezicht staan of instructies hebben ontvangen over veilig gebruik en de mogelijke gevaren ervan begrijpen. Kinderen mogen niet met het apparaat spelen. Reiniging en gebruikersonderhoud mogen niet door kinderen zonder toezicht worden uitgevoerd.

⚠ **WAARSCHUWING:** Stop een wasdroger nooit voor het einde van de droogcyclus, tenzij alle artikelen snel verwijderd en uitgespreid worden om de hitte te laten ontsnappen.

⚠ Artikelen die zijn bevuild met stoffen als plantaardige olie, aceton, alcohol, petroleum, kerosine, vlekkenverwijderaars, terpentijn, was en wasverwijderaars moeten met een extra hoeveelheid wasmiddel met heet water worden gewassen, voordat ze in de wasdroger worden gedroogd. Artikelen zoals schuimrubber (latexschuim), douchemutsen, waterdicht textiel, met rubber beklede artikelen en kleding of kussens met schuimrubber vulling mogen niet in de wasdroger worden gedroogd. Alle voorwerpen zoals aanstekers en lucifers uit de zakken verwijderen. De wasdroger niet gebruiken wanneer er chemische stoffen voor het reinigen zijn gebruikt.

⚠ In olie gedrenkte artikelen mogen niet in de wasrover gedroogd worden omdat ze bijzonder ontvlambaar zijn.

⚠ Open de deur nooit met kracht en ga er niet op staan.

TOEGESTAAN GEBRUIK

⚠ **VOORZICHTIG:** Het apparaat is niet geschikt voor inwerkingstelling met een externe schakelinrichting zoals een timer of een afzonderlijk systeem met afstandsbediening.

⚠ Dit apparaat is bedoeld voor gebruik in huishoudelijke en gelijkaardige toepassingen zoals:

personeelskeukens in winkels, kantoren en overige werkomgevingen; landbouwbedrijven; klanten in hotels, motels, bed & breakfasts en andere residentiële omgevingen.

⚠ Overschrijd de capaciteit van de machine niet (kg droge kleding) aangegeven in de programmatabel.

⚠ Geen ongewassen artikelen in de wasdroger doen.

⚠ Zorg dat er geen proppen of stof wordt opgehoopt rond de droger.

⚠ Wasverzachters of soortgelijke producten moeten worden gebruikt zoals opgegeven door de instructies van de wasverzachter.

⚠ Dit apparaat is niet voor professioneel gebruik bestemd. Gebruik het apparaat niet buitenshuis.

⚠ Laat het wasgoed niet te lang drogen.

INSTALLATIE

⚠ Het apparaat moet gehanteerd en geïnstalleerd worden door twee of meer personen - risico van verwondingen. Gebruik beschermende handschoenen om uit te pakken en te installeren - risico van snijwonden.

⚠ Laat de installatie, m.i.v. de aansluiting op het waternet (indien van toepassing) en de elektrische aansluitingen en reparaties door een gekwalificeerd technicus verrichten. Repareer of vervang geen enkel onderdeel van het apparaat, behalve als dit expliciet aangegeven wordt in het gebruikshandleiding. Hou kinderen uit de buurt van de installatieplaats. Controleer na het uitpakken van het apparaat of deze tijdens het transport geen beschadigingen heeft opgelopen. Neem in geval van problemen contact op met uw leverancier of de dichtstbijzijnde consumentenservice. Na de installatie moet het verpakkingsmateriaal (plastic, piepschuim enz.) buiten het bereik van kinderen bewaard worden - risico voor verstikking. Het apparaat moet worden losgekoppeld van het elektriciteitsnet voordat u installatiewerkzaamheden uitvoert - risico voor elektrocutie. Zorg er tijdens de installatie voor dat het apparaat het netsnoer niet beschadigt - risico van brand of elektrocutie. Het apparaat alleen activeren als de installatie is voltooid.

⚠ Installeer de droger in een vertrek met gepaste ventilatie (open deur, ventilatierooster of gleuven breder dan 500 cm²) om te voorkomen dat de rookgassen afkomstig van apparaten die andere brandstoffen verbranden, m.i.v. open haarden, terugstromen in het vertrek. Indien de droger geïnstalleerd is onder een werkblad, voorzie dan een ventilatierooster (minimaal 45 cm x 8 cm) aan de achterkant van het aanrecht waaronder de droger is geïnstalleerd.

⚠ Als de droger geïnstalleerd is vlakbij een gas- of kookkachel, voorzie dan een warmte-isolerende

plaat (85 x 57 cm) ertussen, aangezien de zijkant die naar de kachel gericht is bekleed is met aluminiumfolie.

⚠ De afgevoerde lucht dient niet terecht te komen in het zelfde kanaal gebruikt voor de rookgassen van apparatuur dat gas of andere brandstof verbrandt.

⚠ Het apparaat mag niet worden geïnstalleerd achter een afsluitbare deur, een schuifdeur of een deur met een scharnier aan de tegenovergestelde zijde van die van de wasdroger, op een zodanige wijze dat volledig openen van de deur van de wasdroger deur beperkt is.

⚠ Het apparaat moet geplaatst worden tegen de muur, om toegang aan de achterzijde te beperken.

⚠ Let erop dat een tapijt de ventilatieopeningen aan de onderkant van de droger niet afdekt.

⚠ Als u een droger bovenop uw wasmachine wilt plaatsen, neem dan eerst contact op met de Consumentenservice of met uw speciaalzaak om te verifiëren of dit mogelijk is. Dit is alleen toegestaan als de droger door middel van een daarvoor bestemde stapelset op de wasmachine wordt bevestigd; deze set is verkrijgbaar bij de Consumentenservice of uw speciaalzaak. De instructies voor de correcte assemblage worden geleverd met de stapelkit.

ELEKTRISCHE WAARSCHUWINGEN

⚠ Het moet mogelijk zijn het apparaat van het elektriciteitsnet af te koppelen door de stekker uit het stopcontact te halen of via een meerpulige netschakelaar die bovenstrooms van het stopcontact is geplaatst conform de bedradingsvoorschriften en het apparaat dient geaard te zijn conform de nationale veiligheidsnormen voor elektriciteit.

⚠ Gebruik geen verlengsnoeren, meervoudige stopcontacten of adapters. Na de installatie mogen de elektrische onderdelen niet meer toegankelijk zijn voor de gebruiker. Gebruik het apparaat niet wanneer u natte voeten hebt of blootsvoets bent. Gebruik het apparaat niet als de stroomkabel of de stekker beschadigd is, als het apparaat niet goed werkt of als het beschadigd of gevallen is.

⚠ Als het netsnoer beschadigd is, moet het vervangen worden door de fabrikant, een servicevertegenwoordiger of gekwalificeerd personeel om risico's te voorkomen - risico voor elektrocutie.

REINIGING EN ONDERHOUD

⚠ **WAARSCHUWING:** Het apparaat moet worden losgekoppeld van het elektriciteitsnet voordat u installatiewerkzaamheden uitvoert; gebruik geen stoomreinigers - risico van elektrocutie.

⚠ Zorg ervoor dat alle stofbakjes schoon zijn vooraleer een droogcyclus te starten.

VERWERKING VAN DE VERPAKKING

De verpakking kan volledig gerecycled worden, zoals door het recyclingsymbool wordt aangegeven.  De diverse onderdelen van de verpakking mogen daarom niet bij het

gewone huisvuil worden weggegooid, maar moeten worden afgevoerd volgens de plaatselijke voorschriften.

AFDANKEN VAN HUISHOUDELIJKE APPARATUUR

Dit apparaat is vervaardigd van recyclebaar of herbruikbaar materiaal. Dank het apparaat af in overeenstemming met plaatselijke milieuvoorschriften voor afvalverwerking. Voor meer informatie over behandeling, terugwinning en recycling van huishoudelijke apparaten kunt u contact opnemen met uw plaatselijke instantie, de vuilnisophaaldienst of de winkel waar u dit apparaat hebt gekocht. Dit apparaat is voorzien van het merkteken volgens de Europese Richtlijn 2012/19/EU inzake Afgedankte elektrische en elektronische apparaten (AEEA).

Door ervoor te zorgen dat dit product correct wordt afgedankt, helpt u schadelijke gevolgen voor het milieu en de gezondheid te voorkomen.

Het symbool  op het product of op de begeleidende documentatie geeft aan dat dit apparaat niet als huishoudelijk afval behandeld mag worden, maar dat het ingeleverd moet worden bij een speciaal inzamelingscentrum voor de recycling van elektrische en elektronische apparatuur.

Als u dit doet zal uw machine altijd OPPERBEST werken!

Vergeet niet het waterreservoir te ledigen na elke beurt (Zie figuur 1 op de laatste pagina).

Vergeet niet de deurfilter (zie figuur 2 op de laatste pagina) en de onderste filterunit te reinigen na elke beurt (zie figuur 3 op de laatste pagina) -

Sommige modellen zijn uitgerust met verschillende filters, daarom kunnen de tekeningen verschillen van de filter aanwezig in de droger. Alle filteronderdelen moeten gereinigd worden.

PRODUCTBESCHRIJVING

APPARAAT

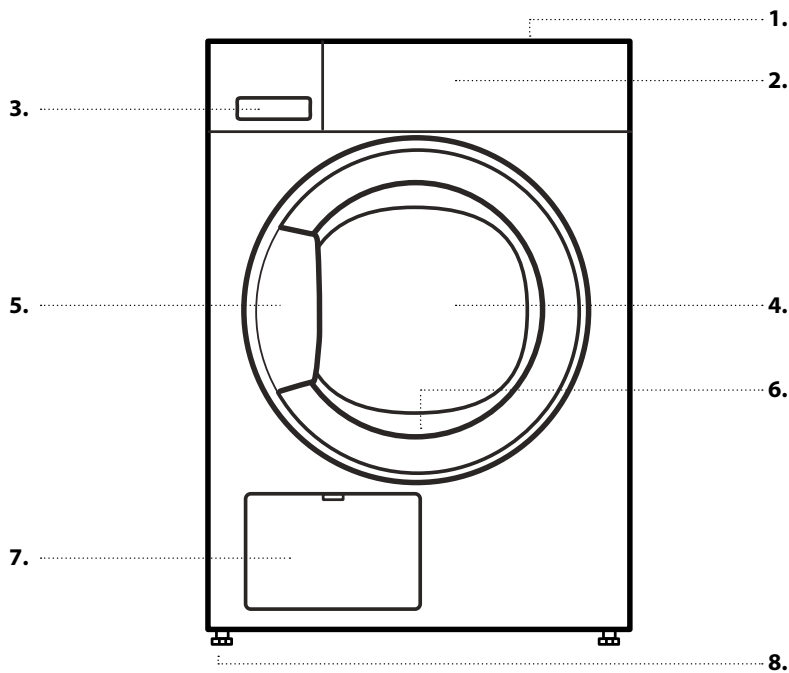

1. Werkblad
2. Bedieningspaneel
3. Watercontainer
4. Deur
5. Deurknop
6. Deurfilter (achter de deur)
7. Condensor (= onderste filter; achter de klep)
8. Verstelbare pootjes (4)

BEDIENINGSPANEEL

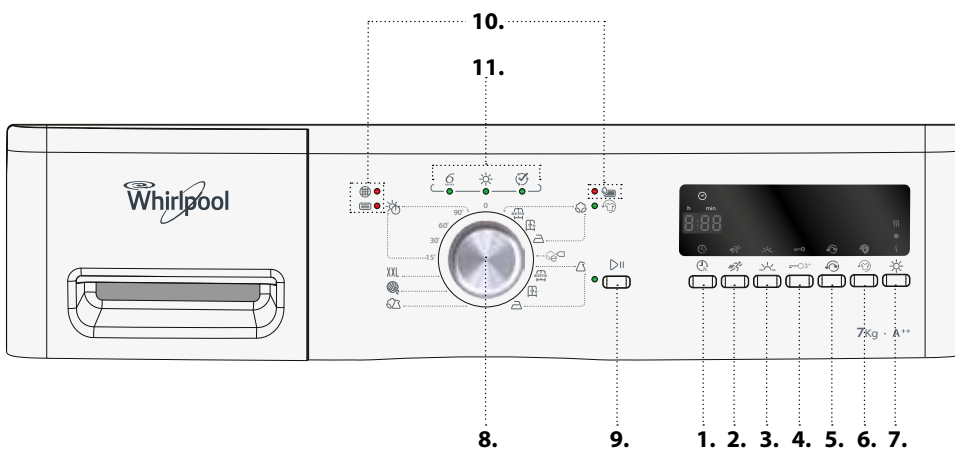

1. Functie Uitgestelde start
2. Optie Snel
3. Optie Delicaat
4. Toetsenvergrendeling
5. Optie Tromm. andere richt.
6. Optie Antikreuk
7. Optie Droogniveau
8. Keuze programma
9. Start / In pauze-toets
10. Lampjes melding fouten
11. Lampje programmavolgorde

DEUR

Trek aan de hendel om de deur te openen.

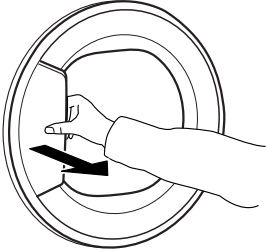

Voor het sluiten van de deur de hendel vasthouden en aanduwen, zodanig dat u de sluitklik hoort.

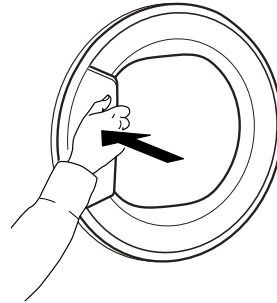

Als u een lopend programma wilt onderbreken door het openen van de deur zal het programma, als de drogerdeur niet opnieuw wordt gesloten, binnen één minuut worden gereset.

TROMMELVERLICHTING (indien beschikbaar)

- Tijdens de programmakeuze: het licht gaat aan voor het laden van het wasgoed
- Nadat het programma is gestart: het licht flakkert aan en uit terwijl het wasgoed wordt geïnspecteerd.
- Nadat het programma is beëindigd en de deur

wordt geopend gaat het licht even aan, om het wasgoed er uit te kunnen halen. Daarna gaat het licht uit, om energie te besparen; raak een willekeurige toets aan om het weer in te schakelen.

BESCHIKBARE ACCESSOIRES

Neem contact op met onze klantenservice om te controleren of het volgende accessoire voor uw model wasdroger verkrijgbaar is.

PLANK VOOR STAPELSET

, waarmee uw droger bovenop uw wasmachine geïnstalleerd kan worden om ruimte te besparen en om het in- en uitladen van uw droger te vergemakkelijken.

GEBRUIK VAN HET APPARAAT

EERSTE GEBRUIK

1. CONTROLEER HET WATERRESERVOIR

Zorg ervoor dat het waterreservoir correct is aangesloten

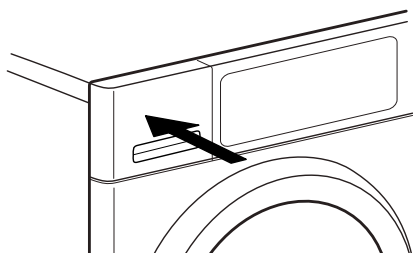

2. CONTROLEER DE AFVOERSLANG

Zorg ervoor dat de afvoerslang aan de achterkant van de droger is bevestigd, op het waterreservoir van de droger, of op uw huishoudelijk afvalwatersysteem (zie INSTALLATIEGIDS).

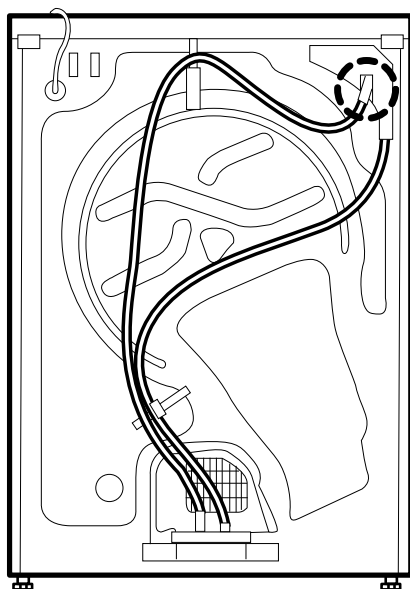

DAGELIJKS GEBRUIK

⚠ WAARSCHUWING

**Controleer of er geen
aanstekers of lucifers in het
wasgoed zijn achtergebleven.**

**Controleer of het wasgoed
niet is doorweekt met
brandbare vloeistoffen.**

1. WAS IN DE MACHINE DOEN

Kijk naar de onderhoudslabels van uw wasgoed; controleer of het geschikt is voor behandeling in een droger.

Drooglabels

De stippen geven het aantal graden voor het drogen van de was aan.

- Normale temperatuur
- Verlaagde temperatuur
- Niet drogen in wasdroger

Maak de deur open en doe de was in de machine. Houd u aan de maximale belading die te vinden is in de paragraaf Programma's.



2. SLUIT DE DEUR

Zorg ervoor dat er geen was vast komt te zitten tussen het deurglas en het deurfilter.

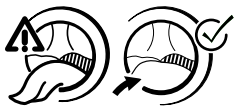

De deur zodanig sluiten dat u de sluitklik hoort.

3. KIES HET GEWENSTE PROGRAMMA

Selecteer het gewenste programma door aan de knop te draaien.

De duur van het default programma verschijnt op de display.

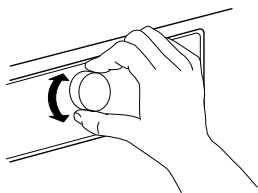

Lees meer informatie over de programma's in de paragraaf **PROGRAMMA'S**.

Selecteer opties, indien nodig

Als u extra opties wilt selecteren, druk op de respectievelijke toets - het symbool op de display brandt.

Raadpleeg de paragraaf **OPTIES, FUNCTIES EN INDICATOREN** voor meer informatie.

4. PROGRAMMA STARTEN

Druk op de *Start/In pauze*-knop; het lampje naast de knop brandt. Het droogproces wordt gestart.

De resterende duur van het default programma verschijnt op de display. In de loop van het programma kan de duur opnieuw worden berekend en aangepast.

Tijdens deze fasen wordt er een animatie op het scherm weergegeven.

5. DE INSTELLINGEN VAN EEN PROGRAMMA IN UITVOERING WIJZIGEN, INDIEN NODIG

Om de instellingen van een programma in uitvoering of vertraging te wijzigen:

- *Start/In pauze* indrukken om het programma in uitvoering te onderbreken
- uw Instellingen wijzigen
- druk opnieuw op "*Start/In pauze*" om het programma te vervolgen.

6. EEN PROGRAMMA IN UITVOERING RE-SETTEN, INDIEN NODIG

Draai de keuzeknop van de programma's op Uit/O.

⚠ WAARSCHUWING

Onmiddellijk de deur openen en de was er uit halen, zodat eventuele hitte in het wasgoed kan ontsnappen.

7. DE DROGER UITSCHAKELLEN NADAT HET PROGRAMMA IS BEËINDIGD

Aan het einde van het programma verschijnt "End" op het display. Draai de keuzeknop van de programma's op Uit/O om de droger uit te schakelen. De deur openen en uw wasgoed er uit

halen.



Als u de droger niet uitschakelt op het einde van het programma, zal de droogtrommel op het einde van het programma 10 minuten lang af en toe draaien, zodat het wasgoed niet gaat kreuken. Binnen ongeveer een kwartier nadat het programma is beëindigd wordt de droger volledig

uitgeschakeld, om energie te besparen.

8. WATERRESERVOIR LEGEN / REINIG DEUR-FILTER / REINIG ONDERSTE FILTER

Leeg

- het waterreservoir na elk programma
- het deurfilter na elk programma

Reinig het onderste filter na vijf cyclussen. Raadpleeg het hoofdstuk **VERZORGING EN ONDERHOUD**

PROGRAMMA 'S











De stippen geven het aantal graden voor het drogen van de was aan.







Normale temperatuur

Verlaagde temperatuur

Niet drogen in wasdroger

PROGRAMMA	Soort Droging en Aanbevelingen	Waslabels	Voorschriften
KATOEN 	Voor het drogen van katoenen wasgoed. <i>Extra droog</i> (maximaal droogniveau)		MAX. BELADING (KG): max. STANDAARD PROGRAMMADUUR (H): 2:10 EXTRA FUNCTIES: Snel, Delicaat, Tromm. andere richt., Antikreuk, Droogniveau
	<i>Kastdroog</i> (droog genoeg om in de kast te leggen aan het einde van de droogcyclus)		MAX. BELADING (KG): max. STANDAARD PROGRAMMADUUR (U): 1:55 EXTRA FUNCTIES: Snel, Delicaat, Tromm. andere richt., Antikreuk, Droogniveau

PROGRAMMA	Soort Droging en Aanbevelingen	Waslabels	Voorschriften
	 <i>Strijkdroog</i> (geschikt voor het strijken na de droogcyclus, dus nog steeds enigszins vochtig)		MAX. BELADING (KG): max. STANDAARD PROGRAMMADUUR (H): 1:25 EXTRA FUNCTIES: Snel, Delicaat, Tromm. andere richt., Antikreuk, Droogniveau
ECO KATOEN 	Standaard katoenprogramma, geschikt voor drogen van normaal, vochtig katoenen wasgoed. Meest efficiënte programma met betrekking tot energieverbruik voor het drogen van katoenen wasgoed. De waarden op het energielabel zijn gebaseerd op dit programma.		MAX. BELADING (KG): max. STANDAARD PROGRAMMADUUR (U): 1:40 EXTRA FUNCTIES: Snel, Delicaat, Antikreuk, Droogniveau
SYNTHETISCH 	Voor het drogen van wasgoed van synthetische stoffen.  <i>Extra droog</i> (maximaal droogniveau)		MAX. BELADING (KG): 3,5 STANDAARD PROGRAMMADUUR (H): 1:10 EXTRA FUNCTIES: Delicaat, Tromm. andere richt., Antikreuk, Droogniveau
	 <i>Kastdroog</i> (droog genoeg om in de kast te leggen aan het einde van de droogcyclus)		MAX. BELADING (KG): 3,5 STANDAARD PROGRAMMADUUR (H): 1:00 EXTRA FUNCTIES: Delicaat, Tromm. andere richt., Antikreuk, Droogniveau
	 <i>Strijkdroog</i> (geschikt voor het strijken na de droogcyclus, dus nog steeds enigszins vochtig)		MAX. BELADING (KG): 3,5 STANDAARD PROGRAMMADUUR (H): 0:50 EXTRA FUNCTIES: Delicaat, Tromm. andere richt., Antikreuk, Droogniveau

PROGRAMMA	Soort Droging en Aanbevelingen	Waslabels	Voorschriften
GEMENGDE WAS 	Voor het drogen van gemengd wasgoed van katoen, linnen, synthetische stoffen en gemengde weefsels.		MAX. BELADING (KG): 3,0 STANDAARD PROGRAMMADUUR (H): 1:20 EXTRA FUNCTIES: Delicaat, Tromm. andere richt., Antikreuk, Droogniveau
WOOL FINISH 	Voor het afwerken van het luchtdrogen van wollen textiel. Wollen stoffen worden pluizig en plat.		MAX. BELADING (KG): 1,0 STANDAARD PROGRAMMADUUR (H): 0:06 EXTRA FUNCTIES: ---
GROTE STUKKEN XXL	Voor het drogen van grote stukken wasgoed, zoals badmatten, dekens enz.		MAX. BELADING (KG): 3,0 STANDAARD PROGRAMMADUUR (H): 2:00 EXTRA FUNCTIES: Tromm. andere richt., Antikreuk
DROOGTIJD 	Tijdbeperkt droogprogramma. Kies de programmaduur met de optie Droogtijd. Voor alle stoffen die geschikt zijn voor de droogtrommel. Geschikt voor een extra korte droogtijd na afloop van het programma.		MAX. BELADING (KG): max. STANDAARD PROGRAMMADUUR (H): 0:15 to 1:30 EXTRA FUNCTIES: Antikreuk

max. = maximale capaciteit van de droger

De in de tabel aangegeven programmaduur is de standaard waarde. De programmaduur hangt voornamelijk af van het vochtigheidsniveau van het wasgoed en het volume van de waslading. Daarom kan de werkelijke programmaduur afwijken van de aangegeven waarden.

OPTIES

OPTIES DIE DIRECT TE SELECTEREN ZIJN DOOR HET INDRUKKEN VAN DE BETREFFENDE TOETS

Raadpleeg de paragraaf "Programma's" om te controleren welke opties er beschikbaar zijn voor het geselecteerde programma.

SNEL



Hiermee kunt u sneller drogen doordat de programmaduur korter is.

BESCHERMEN



Maakt een zachtere behandeling van de was mogelijk door de droogtemperatuur te verlagen.

REVERSE+



Zorgt voor minder kreuken door de draairichting van de trommel tijdens het programma meer keer om te keren.

ANTI-KREUK



Helpt kreuken te voorkomen als de was niet snel na afloop van het programma uit de machine kan worden gehaald. Een paar minuten na het einde van het programma begint de droger

regelmatig te draaien. Dit draaien duurt tot ongeveer 12 uur na het einde van het programma. U kunt het op elk gewenst moment stoppen door de droger met de *Aan/Uit-toets* uit te schakelen.

DROOGNIVEAU



Voor een lichte variatie van het droogteniveau na afloop van het programma, door de programmaduur te verlengen of te verkorten.

☺☺☺ iets droger
● standaard droogte
☺ iets vochtiger

OPTIES SNEL EN BESCHERMEN KUNNEN NIET SAMEN GEBRUIKT WORDEN

FUNCTIES

KNOP

Hiermee kan het programma worden ingesteld draaien totdat de indicator naar het gewenste programma wijst. **Met de 0-stand wordt de droger uitgeschakeld** en een lopend programma gewist.

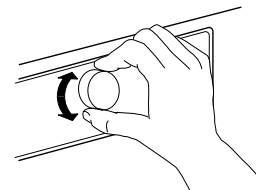

⚠ WAARSCHUWING

Na het annuleren van een lopende programma snel alle stukken verwijderen

en ze verspreiden, zodat de warmte is verdwenen.

START/PAUZE



Het programma **starten** nadat u uw instellingen hebt voltooid

Een lopend programma **onderbreken**
Een onderbroken programma **voortzetten**

TOETSENVERGRENDELING

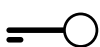

Hiermee vergrendelt u de toetsen en de knop op het bedieningspaneel tegen ongewenste werking.

Voor het vergrendelen van de knoppen:

- Er moet een programma geselecteerd zijn.
- Houd de "Vergrendelingstoets" ingedrukt tot het symbool met de sleutel brandt op de display. Knop en toetsen zijn nu vergrendeld.

Wanneer de toetsen vergrendeld zijn is de enige functie die mogelijk is het

uitschakelen van de droger door de keuzetoets van de programma's op Uit/O te zetten.

Als u de droger weer inschakelt door een programma te selecteren, blijft de toetsvergrendeling geactiveerd totdat u het ontgrendelt.

Om de toetsen en de knop te ontgrendelen:

- Houd de "Vergrendelingstoets" ingedrukt tot het symbool met de sleutel van de display verdwijnt.

STARTVERTRAGER



Het begin van uw programma wordt verplaatst naar een later tijdstip. Kies een vertraging tot maximaal 12 uur.

- Selecteer programma en opties.
- Druk herhaaldelijk op de *Start selectie* tot de gewenste vertraging verschijnt op de display.
- Druk op *Start / In pauze* - de display toont het aftellen van de vertraging tot aan de start van het programma. Het symbool van de vertraging knippert op de display en de *Start / In pauze*toets-

gaat branden. Er kan een geluid optreden door activering van de pomp.

- Na het verstrijken van de vertragingstijd wordt de droger automatisch gestart. De display geeft dan de resterende duur van het programma aan.

Om de 'Start selectie' te wissen

- Draai de keuzeknop van de programma's op Uit/O of op en ander programma.

INDICATOREN

LAMPJES MELDING FOUTEN



Watercontainer

(=> watercontainer leegmaken)



Onderste filter

(=> reinig onderste filter).



Deurfilter

(=> reinig deurfilter)

Raadpleeg bij storingen het hoofdstuk
PROBLEEMOPLOSSING

LAMPJE PROGRAM- MAVOLGORDE



Toont de lopende programmafase
(detecteren/ droogfase / einde).

ANTIKREUK



Geeft aan dat de droger na afloop van
het programma af en toe draait om
te voorkomen dat het wasgoed gaat

kreuken (zie DAGELIJKS GEBRUIK / 7,
en OPTIES, FUNCTIES EN LAMPES /
Antikreuk).

ENERGIEBESPARING

AUTOMATISCHE UITSCHAKELING

De droger is ontworpen om energie te besparen. Nadat het programma is voltooid wordt het daarom automatisch na ongeveer een kwartier uitgeschakeld.

ENERGIEBESPARING

- Zorg voor het verlagen van de droogtijd dat het wasgoed met de hoogst mogelijke centrifugeersnelheid van het wasprogramma wordt gecentrifugeerd . Dit verlaagt het vochtgehalte in het wasgoed.
 - Droog bij voorkeur een volledige lading, zoals aangegeven in de Programmatafel. Dit optimaliseert het betreffende energieverbruik.
 - Het wasgoed niet te droog laten worden.
 - Na elke droogcyclus het deurfilter reinigen.
 - Het onderste filter na vijf cyclussen reinigen.
-

- De optimale omgevingstemperatuur is tussen 15°C en 20°C. Bij een hogere temperatuur de kamer luchten.
- De "*Delicaat*" optie alleen bij kleine ladingen gebruiken.
- Bij het drogen van katoenen of synthetische was *strijkdroog* en *kastdroog* wasgoed tegelijk laten draaien. Het programma starten met droogniveau *Strijkdroog*. Aan het einde van het programma het wasgoed dat gestreken moet worden verwijderen. Beëindig het droogproces voor de resterende lading met droogniveau *Kastdroog*.

ONDERHOUD EN REINIGING

⚠ WAARSCHUWING

Gebruik geen brandbare vloeistoffen om de droger schoon te maken.

Voor elke reinigings- en onderhoudsbeurt de droger uitschakelen.

HET WATERRESERVOIR LEGEN

Na elk programma het waterreservoir legen, mits de afvoerslang niet is aangesloten op uw afvalwatersysteem (Zie INSTALLATIEGIDS).

1. Het handvat vasthouden en het waterreservoir voorzichtig uitnemen. Het volle waterreservoir met beide handen vasthouden.

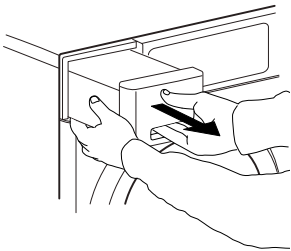

2. Leeg het water.

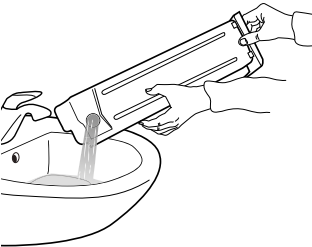

3. Het waterreservoir weer aanbrengen en druk het terug op zijn plaats. Controleer of het volledig in het compartiment is aangebracht.

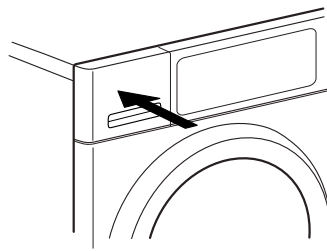

REINIGEN VAN HET DEURFILTER

Het deurfilter na elke cyclus reinigen.
Controleer of de was uit de machine is gehaald.
Open de deur.

1. Verwijder de deurfilter door het naar boven te trekken.

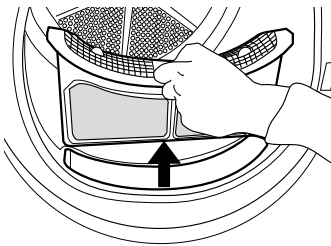

2. Druk op de toets om de deur te openen.

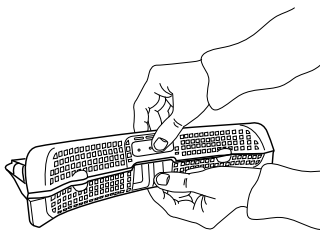

3. Alle pluizen zorgvuldig met de hand van het scherm verwijderen.
Het scherm kan eventueel ook onder stromend water worden gereinigd, met een zachte borstel.

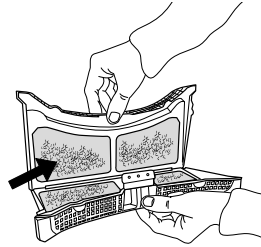

4. Het filtercompartiment met een zachte doek of zorgvuldig met een stofzuiger reinigen.

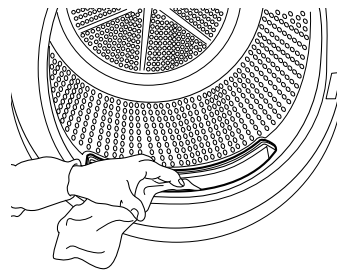

5. Het filter sluiten en opnieuw aanbrengen in de goede richting, zodat het volledig in het filtercompartiment zit.

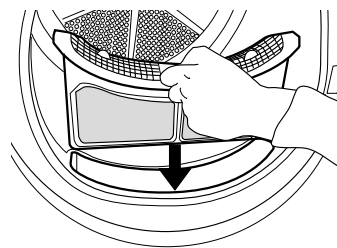

REINIGEN VAN HET ONDERSTE FILTER

Het onderste filter na elk vijfde programma reinigen.

1. Open de bodemklep.

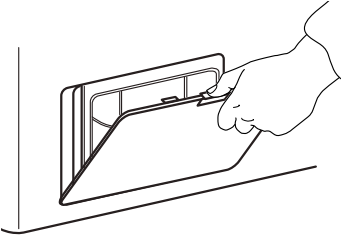

2. Het handvat vasthouden en het onderste filter uitnemen.

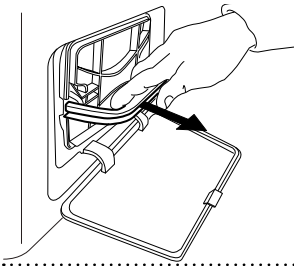

3. Het schuim uit het onderste filter verwijderen om het schoon te maken.

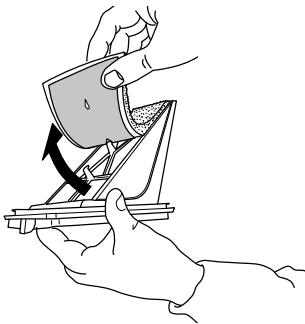

4. Het filterschuim en het filter met de hand of onder stromend water schoonmaken. Het filterschuim niet in de wasmachine wassen.

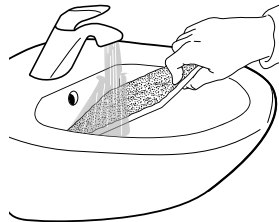

5. Het filterschuim zorgvuldig uitwringen. Niet in het onderste filter aanbrengeen wanneer het nog druipt.



6. Het filterschuim op de onderste filter vastzetten.

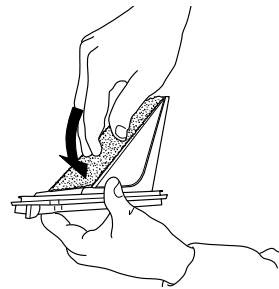

7. De filterkamer van de droger met een vochtige doek of zorgvuldig met een stofzuiger reinigen.

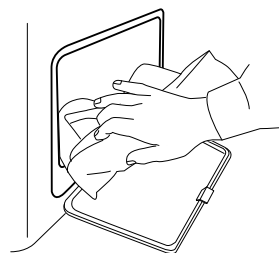

8. De onderste filter opnieuw insteken. Controleer of het volledig in het filtercompartiment is aangebracht.

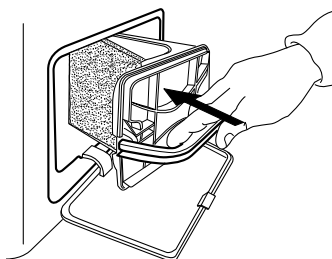

9. Het filterhandvat naar beneden klappen.

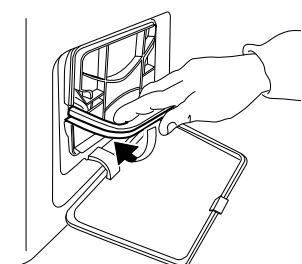

10. De bodemklep sluiten.

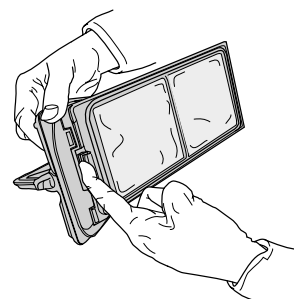
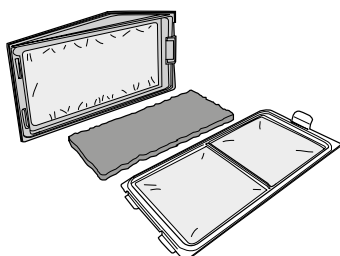
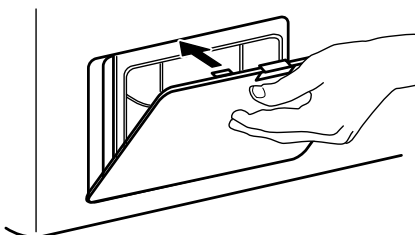

**Als u dit doet zal uw machine altijd
OPPERBEST werken!**

Vergeet niet het waterreservoir te ledigen na elke beurt (Zie figuur 1 op de laatste pagina).
Vergeet niet de deurfilter (zie figuur 2 op de laatste pagina) en de onderste filterunit te reinigen na elke beurt (zie figuur 3 op de laatste pagina) - **Sommige modellen zijn uitgerust met verschillende filters, daarom kunnen de tekeningen verschillen van de filter aanwezig in de droger. Alle filteronderdelen moeten gereinigd worden.**

REINIGEN VAN DE BUITENKANT VAN DE DROGER

Gebruik een zachte vochtige doek om de buitenste delen van de droger te reinigen.

Gebruik geen glas of reinigingsmiddelen voor algemeen gebruik, schuurpoeder of dergelijke om het bedieningspaneel schoon te maken - deze stoffen kunnen de oppervlakken beschadigen.



OMKEREN VAN DE DEURSTOP

De deurstop of de drogerdeur kunnen eventueel worden omgekeerd. Gebruik voor de procedure een tang en een kruiskopschroevendraaier.

Voor het verwijderen en vastzetten van de deur wordt de hulp van een tweede persoon aanbevolen. Controleer of de stekker van de droger uit het stopcontact is gehaald. Open de drogerdeur.

- 1.** Gebruik een tang om de contactpen aan de binnenkant van de deur naar rechts te draaien met 90° en trek het eruit.

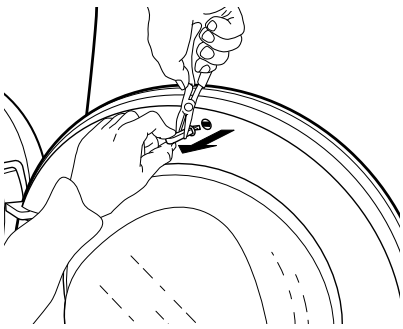
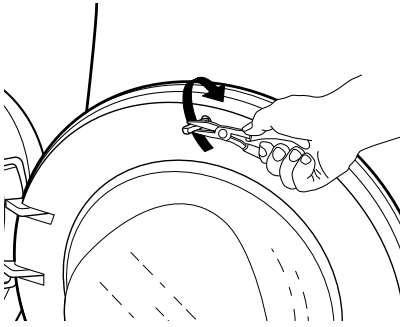

- 2.** De 2 schroeven boven en onder het deurvergrendelingsysteem losdraaien.

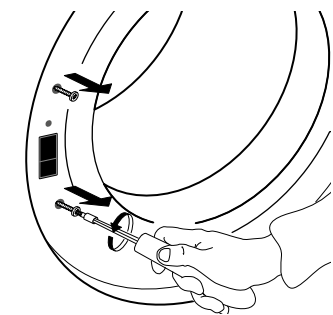

- 3.** Op de kleine knop boven het deurslot drukken met een kleine schroevendraaier. Tegelijkertijd het deurslot naar boven verplaatsen en met uw vinger naar u toe trekken.

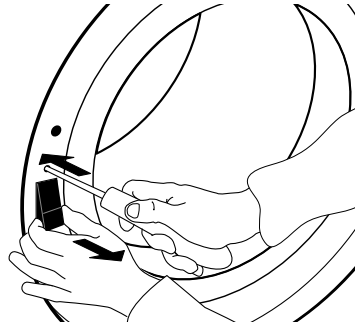

- 4.** De 2 schroeven op het deurscharnier verwijderen en de deur weghalen.

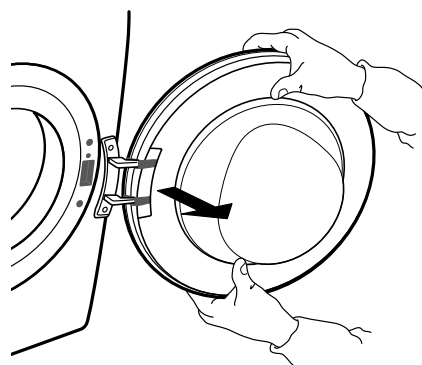
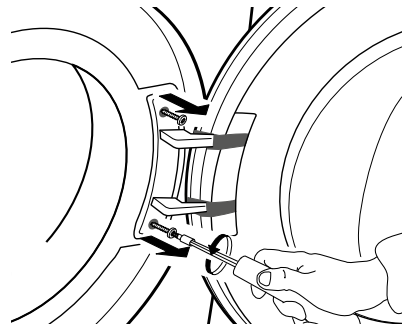

5. De deur aan de linkerkant vastzetten, en de 2 schroeven draaien. Let er op dat ze verticaal worden vastgeschroefd, om te voorkomen dat de deurafdichting bekneld raakt.

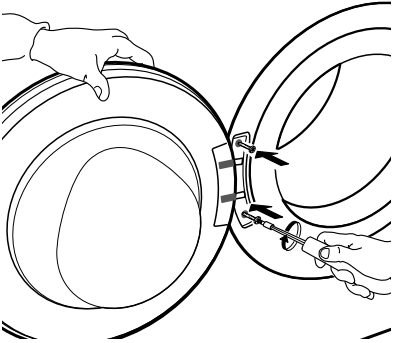

6. Het deurslot aan de rechterkant van de deuropening aanbrenen. Volledig in de opening drukken en een beetje naar beneden verplaatsen, totdat de kleine knop van het deurslot vergrendeld wordt.

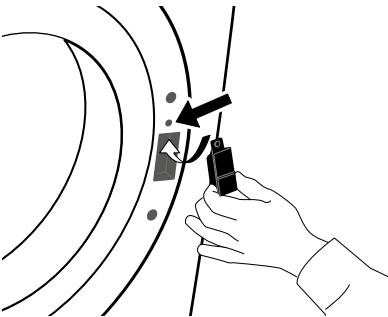

7. De 2 schroeven boven en onder het deurvergrendelingssysteem vastdraaien.

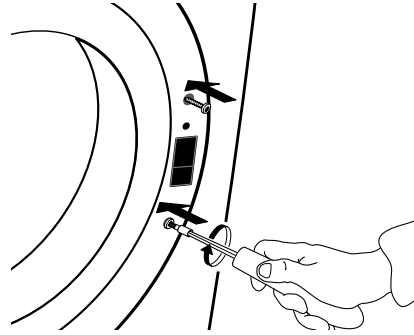

8. De contactpen op binnenkant van de deur aanbrenen. De contactpen met een tang 90° naar rechts draaien, om het te vergrendelen.

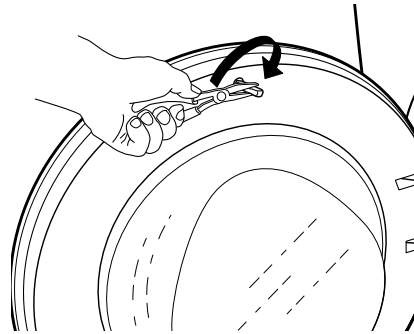
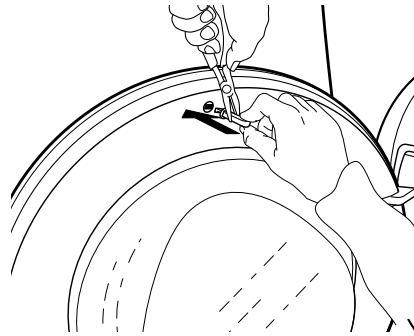

HANDLEIDING VOOR PROBLEEMOPLOSSING EN KLANTENSERVICE

Deze droger is uitgerust met verschillende automatische veiligheidsfuncties. Hierdoor worden storingen snel opgespoord en kan het veiligheidssysteem op de juiste manier reageren. Deze storingen zijn doorgaans zo klein dat ze binnen enkele minuten verholpen kunnen worden.

<i>Probleem</i>	<i>Mogelijke oorzaak</i>	<i>Oplossing</i>
DROGEN DUURT TE LANG WASGOED IS NIET VOLDOENDE DROOG	<p>Het geselecteerde programma is niet optimaal voor het soort wasgoed</p> <p>Deurfilter of onderste filter verstopt</p> <p>De was is te nat</p> <p>De omgevingstemperatuur is te hoog</p> <p>Optie "Delicaat" geselecteerd</p>	<ul style="list-style-type: none">• Kies het programma dat het beste overeenkomt met het soort wasgoed; zie de paragraaf PROGRAMMA'S• Reinig de filters volgens de instructies in de paragraaf VERZORGING EN ONDERHOUD• Zorg er voor dat het wasgoed met de hoogst mogelijke centrifugeersnelheid wordt gecentrifugeerd . Als het wasgoed zou worden gecentrifugeerd met een centrifugeersnelheid onder 800 rpm kan het waterreservoir tijdens het droogprogramma vol raken.• De ideale omgevingstemperatuur is tussen 15°C en 20°C. Wanneer de omgevingstemperatuur hoger is, de kamer luchten.• De "optie Delicaat" mag alleen bij kleine ladingen gebruikt worden

**DE DROGER START NIET,
HOEWEL "START/PAUZE" IS
INGEDRUKT**

Deur is niet goed gesloten

- De deur goed aanduwen om te sluiten totdat u de sluitklik hoort

Toetsenvergrendeling is geactiveerd

- De toets met het symbool ingedrukt houden totdat het display aangeeft dat het programma is ontgrendeld.

Stekker, stroomstoring, zekering

- De stekker zit niet in het stopcontact of maakt geen contact.
- Er is een stroomstoring geweest.
- De zekering is doorgebrand. Probeer de stekker van een ander apparaat in het stopcontact te steken.

**ER ZIJN WATERDRUPPELS
ONDER DE WASDROGER**

Het onderste filter is niet goed aangebracht

- Controleer de positie van het onderste filter en zorg ervoor dat het is volledig in het filtercompartiment zit.

Er blijven pluizen op het onderste filter of de deurafdichting

- Verwijder de pluusresten op de rubberen afdichtingen van het onderste filter en de deurafdichting.

Het waterreservoir is niet goed aangebracht

- Druk het waterreservoir naar binnen en zorg ervoor dat het volledig in het reservoircompartiment zit.

Directe afvoeraansluiting werkt niet goed

- Controleer de afvoeraansluiting en zorg ervoor dat het water kan worden afgevoerd.



De droger staat niet waterpas

- Controleer het niveau van de droger op het tafelblad met een waterpas; indien nodig de poten van de droger aanpassen. (raadpleeg de INSTALLATIEGIDS).

STORING INDICATOR EN MELDINGEN

Zorg voor

- Het legen van het waterreservoir na elk programma
- Het reinigen van het deurfilter na elk programma
- Reinig het onderste filter na vijf cyclussen

Controlelampje voor storing	Mogelijke oorzaak	Oplossing
De lege "Water Tank" gaat branden 	Het waterreservoir kan <ul style="list-style-type: none">• vol water zijn• niet goed zijn geplaatst	<ul style="list-style-type: none">• Leeg het waterreservoir; zorg ervoor dat het daarna goed wordt aangebracht.• Druk her waterreservoir naar binnen en zorg ervoor dat het goed in het reservoircompartiment zit.
De "Onderste Filter" gaat branden 	Het onderste filter kan <ul style="list-style-type: none">• geblokkeerd zijn door pluizen• niet goed zijn geplaatst	<ul style="list-style-type: none">• Reinig het onderste filter; zorg ervoor dat het daarna goed wordt aangebracht• Druk het onderste filter naar binnen en beweeg de vrijgavehefbomen in verticale positie, om ervoor te zorgen dat het filter correct in het filtercompartiment wordt aangebracht. Sluit de klep.
De "Deurfilter" gaat branden 	Het deurfilter kan <ul style="list-style-type: none">• geblokkeerd zijn door pluizen• niet goed zijn geplaatst	<ul style="list-style-type: none">• Het deurfilter verwijderen en reinigen; zorg ervoor dat het daarna goed wordt aangebracht, zodat het volledig in het filtercompartiment zit.• Controleer de positie van het deurfilter; controleer of het goed in het filtercompartiment is aangebracht.

Raadpleeg de paragraaf ZORG EN ONDERHOUD voor het legen van het waterreservoir of het reinigen van de filters.

Hieronder een samenvatting van eventuele storingsoorzaken en oplossingen.

Wanneer het probleem zich blijft voordoen, nadat de onderstaande instructies zijn opgevolgd. Als daarna de storingsmelding nog steeds verschijnt, de wasmachine uitschakelen en afkoppelen en contact opnemen met onze consumentenservice.

<i>Berichtweergave</i>	<i>Mogelijke oorzaak</i>	<i>Oplossing</i>
F01 tot F04	Storing van een onderdeel	Draai de programmakeuzeknop naar 0/UIT en wacht daarna minimaal 3 seconden.
F05 tot F09	Storing van een onderdeel	De droger uitschakelen en afkoppelen. Onmiddellijk de deur openen en de was er uit halen, zodat de hitte kan ontsnappen. Controleer of de omgevingstemperatuur tussen 5 °C en 35 °C ligt. Ongeveer een uur wachten. Sluit de stekker van de droger op het stopcontact aan, laad het wasgoed en start het programma opnieuw. Als de fout zich blijft voordoen, neem dan contact op met de consumentenservice.
F10 tot F24	Storing van een onderdeel	De droger uitschakelen en afkoppelen. Ongeveer een uur wachten. Sluit de stekker van de droger weer op het stopcontact aan en start de droger opnieuw. Als de fout zich blijft voordoen, neem dan contact op met de consumentenservice.

TRANSPORT EN BEHANDELING

WAARSCHUWING

De wasdroger nooit optillen door het aan het werkblad vast te houden.

1. Haal de stekker van de wasdroger uit het stopcontact.

2. Controleer of de deur en het waterreservoir goed dicht zitten.

3. Als de afvoerslang is aangesloten op uw afvalwatersysteem de afvoerslang opnieuw aan de achterzijde van de wasdroger bevestigen (zie Installatiegids).

CONSUMENTENSERVICE

VOORDAT U DE CONSUMENTENSERVICE BELT

1. Controleer of u het probleem zelf kunt oplossen aan de hand van de punten die beschreven zijn in "**HANDLEIDING VOOR PROBLEEMOPLOSSING**".

2. Zet het apparaat aan en weer uit, om te controleren of het probleem is opgelost.

ALS NA HET UITVOEREN VAN DEZE CONTROLES DE STORING NOG STEEDS AANWEZIG IS, CONTACT OPNEMEN MET DE DICHTSTBIJZIJNDE CONSUMENTENSERVICE

Bel voor assistentie het nummer dat in het garantieboekje staat, of volg de instructies op de website **www.whirlpool.eu**

Vermeld altijd:

- een korte beschrijving van de storing;
- het type en het exacte model van het apparaat
- het servicenummer (het nummer na het woord Service op het typeplaatje aan de binnenkant van de droger),.

Het servicenummer staat ook in het garantieboekje;

- uw volledige adres;
- uw telefoonnummer.

SERVICE 0000 000 00000



Maak gebruik van onze bevoegde consumentenservice, om zeker te zijn van goed herstel en gebruik originele reserveonderdelen voor eventuele reparaties.

1

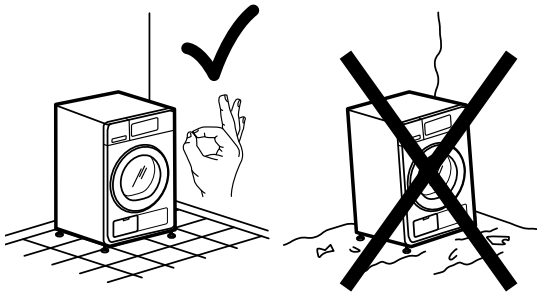

2a

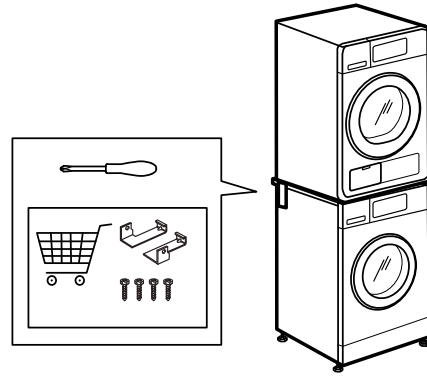

3

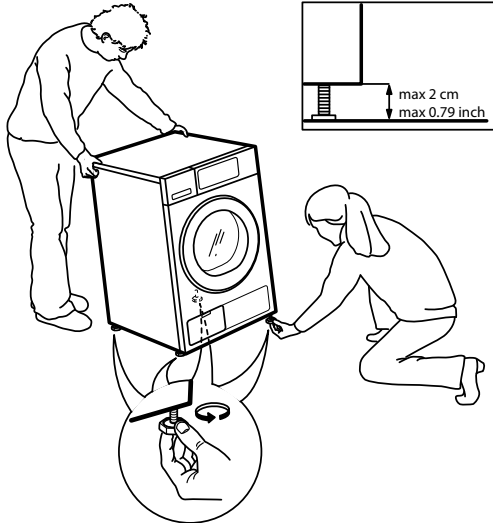

2b

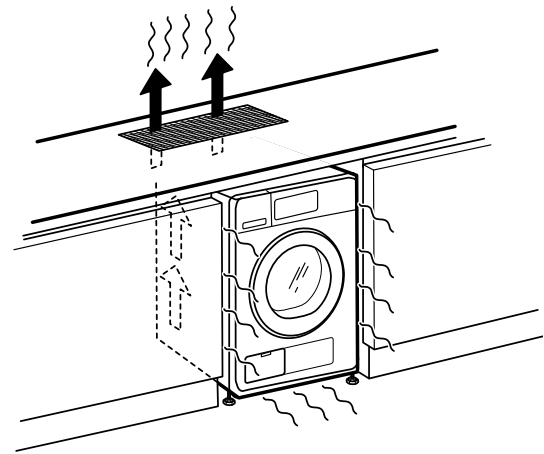

4

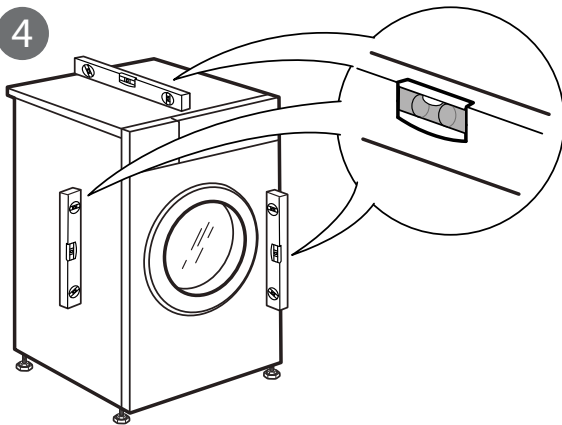

5a

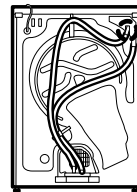

5b

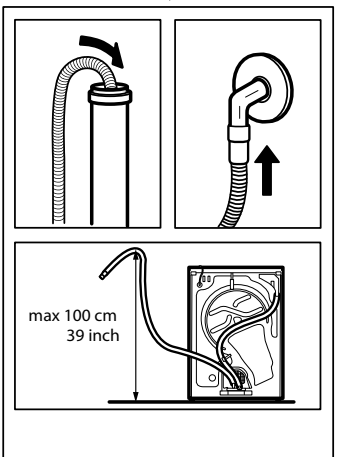
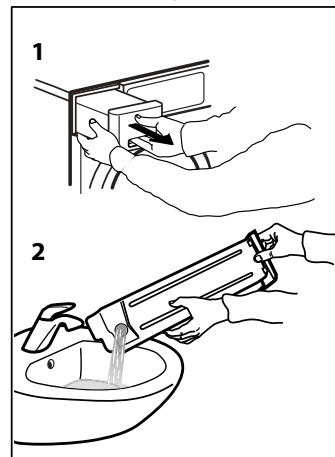
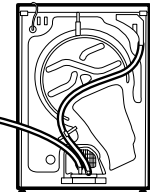

6

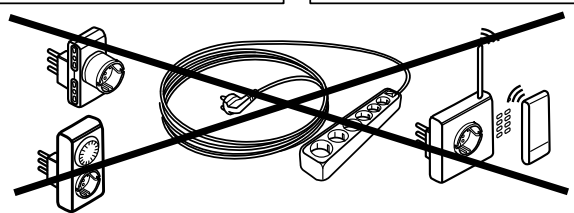
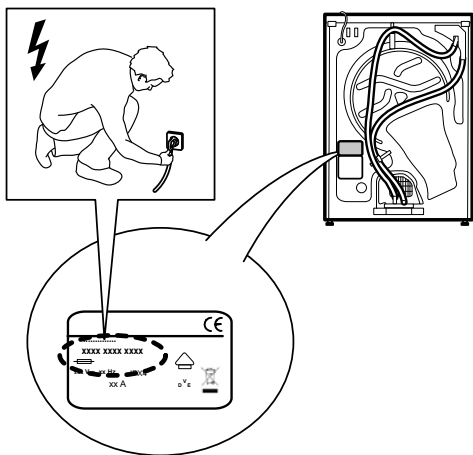

1

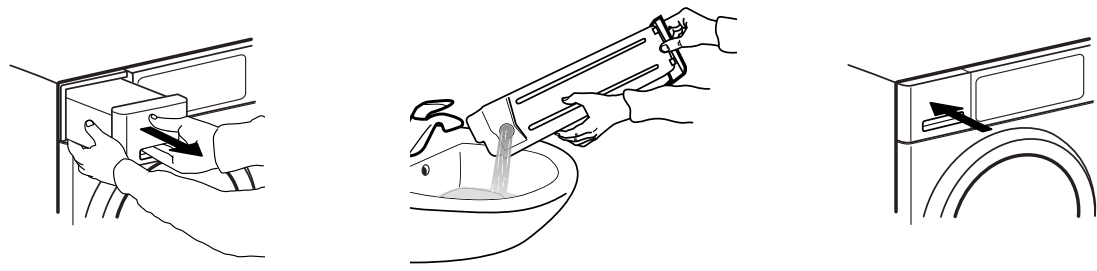

2

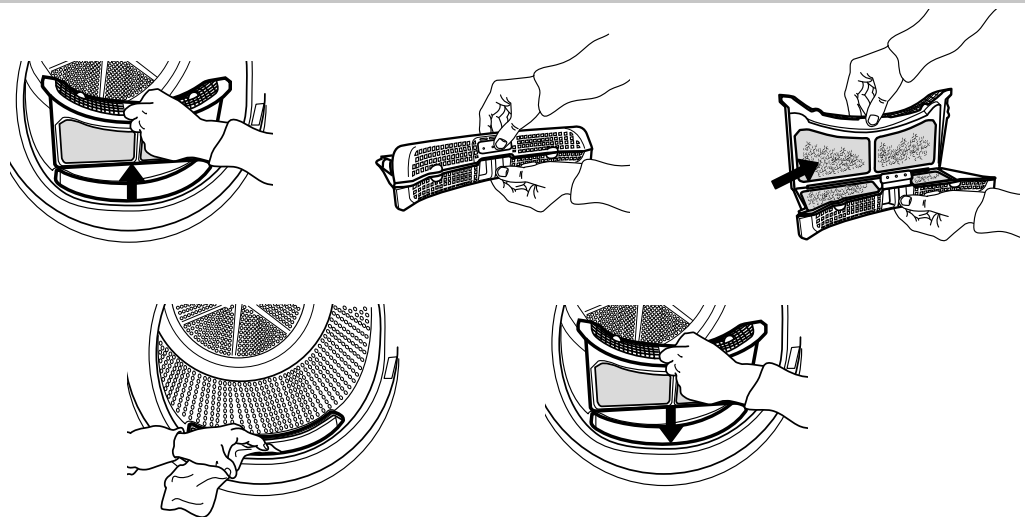

3a

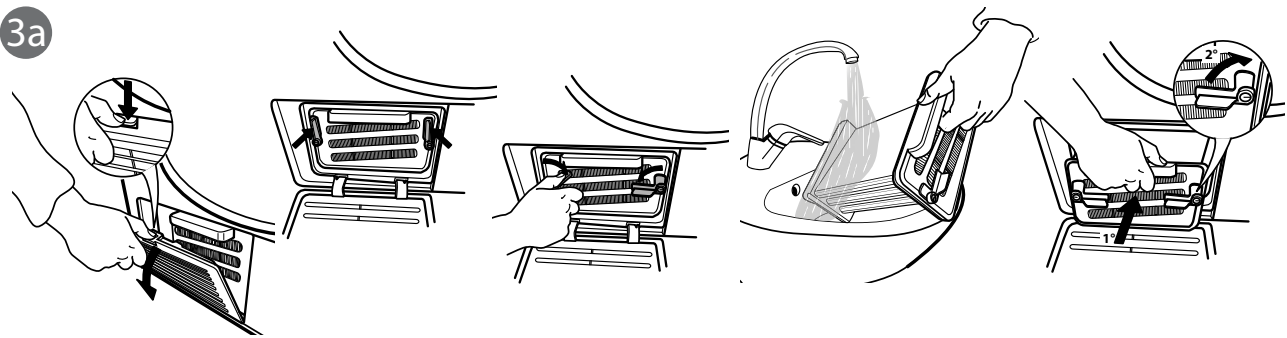

3b

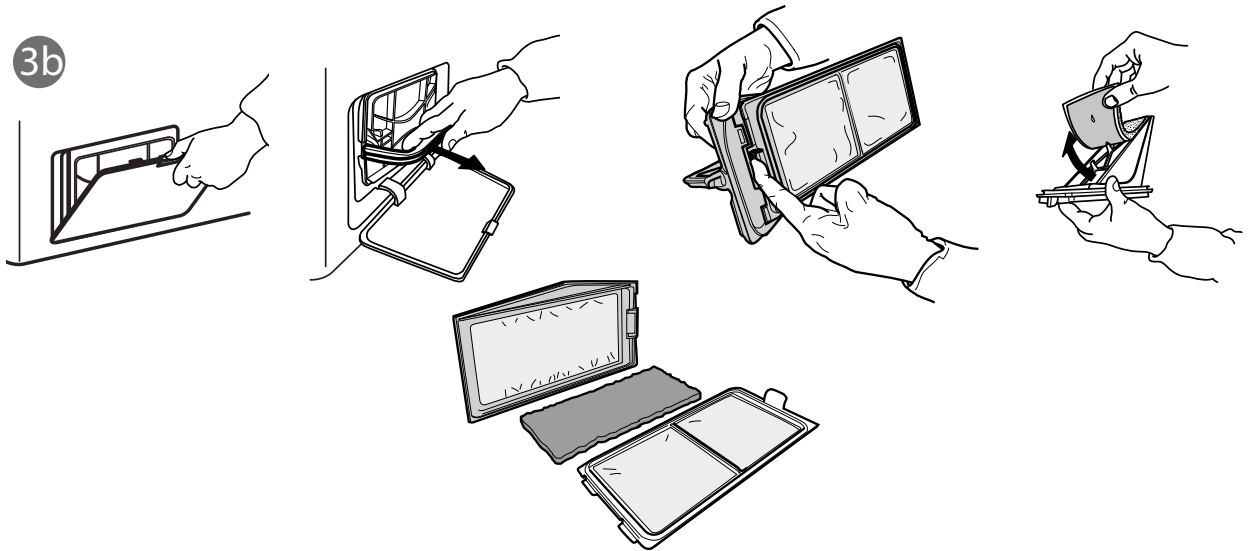

40001131628