

RO

Română 1

RO

AQUALTIS

AQC 8 2F7 TM1 (EU)

www.hotpoint.eu

USCĂTOR

! Este important să păstrați acest manual de instrucțiuni și să-l consultați în orice moment. În caz de vânzare, cesiune sau transport, acesta servește noului proprietar în vederea instalării, utilizării și remedierii eventualelor probleme ale acestui aparat.

! Citiți cu atenție instrucțiunile conținute în acest manual : veți găsi informații referitoare la instalare, utilizare și siguranță.



Acest simbol vă reamintește faptul de a citi acest manual.

Sumar

Instalare

Unde instalați uscătorul
Ventilare
Poziționarea uscătorului pe o suprafață plană
Evacuarea apei
Conexiune electrică
Înainte de a pune în funcțiune aparatul

Avertismente

Siguranță generală
Reducerea la minim a riscului de incendii

Întreținere și îngrijire

Întreruperea curentului electric
Curățarea filtrului după fiecare ciclu
Cum să goliți recipientul de apă după fiecare ciclu
Verificarea tamburului după fiecare ciclu
Curățarea ansamblului condensator
Curățarea aparatului

Descrierea aparatului

Caracteristici
Panoul de control

Display-ul

Pornire și programe

Alegerea unui program
Tabelul de programe
Comenzi

Rufe

Sortarea rufelor
Etichete cu instrucțiuni
Durata de uscare

Anomalii și remedii

Service

Informații despre produs

Instalare

Instalarea aparatului

• Nu instalați uscătorul electric în apropierea unui aragaz pe gaz, a unei sobe sau a unei plite deoarece flacăra arzătorului ar putea produce daune aparatului. Acesta trebuie instalat într-un ambient cu temperatura cuprinsă între 20-23 grade C pentru obținerea performanțelor optime. Corecta funcționare este garantată însă între 14-30 grade C.

- Atunci când doriți să încadrați aparatul, trebuie să lăsați spațiu suficient pentru circulația aerului de-a lungul grilajului din spate, cel puțin 15 mm pe fiecare latură și 10 mm distanță între aparat și partea de sus; fluxul de aer este esențial pentru a condensa apa acumulată pe durata procesului de uscare a rufelor; uscătorul nu va funcționa eficient într-un spațiu închis. ! Verificați orificiile de ventilare din partea din spate – acestea nu trebuie obstructuate.

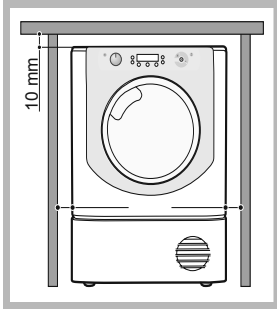

Aerisire

Pe durata funcționării aparatului trebuie să-i asigurați acestuia o ventilare corespunzătoare. Verificați încăperea în care instalați aparatul – aceasta nu trebuie să prezinte umiditate și trebuie să asigure o circulație corespunzătoare a aerului. Fluxul de aer din jurul aparatului este esențial pentru a condensa apa produsă pe parcursul spălării, altfel aparatul nu va funcționa eficient într-un spațiu închis sau încadrat.

! Nu vă recomandăm să încadrați aparatul în mobilier sau să-l instalați în spatele unei uși închise cu cheie, a unei uși culisante sau a unei uși prevăzute cu balama pe partea opusă a ușii uscătorului.

! Dacă instalați uscătorul într-o cameră mică și rece este posibil să se formeze condens.

Evacuarea apei

Dacă uscătorul este instalat în apropierea unei scurgeri, apa poate fi evacuată aici. Acest fapt evită golirea rezervorului de apă. Dacă instalați uscătorul dedesubtul sau în apropierea unei mașini de spălat rufe, puteți folosi aceeași scurgere. Înălțimea furtunului nu trebuie să fie mai mică de (1m) pomind de la baza uscătorului.

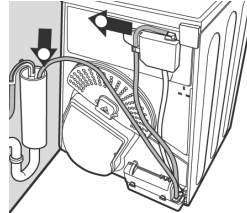

fig.A

Instalați un furtun de o lungime corespunzătoare și refixați colierul (fig.B).

Îndepărtați colierul de fixare și furtunul ca în fig. A de mai jos:

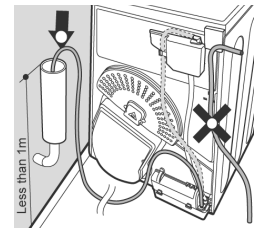

fig.B

! Asigurați-vă că furtunul nu este deteriorat o dată ce ați fixat uscătorul în poziția finală.

Instalați uscătorul pe o suprafață plană

Pentru corectitudinea funcționării uscătorului, acesta trebuie instalat pe o suprafață plană.

Asigurați-vă că uscătorul este instalat în poziție plană, lateral și în partea posterioară.

Dacă nu este instalat în poziție plană, reglați cele două piciorușe frontale în sus și în jos până când obțineți o poziție orizontală.

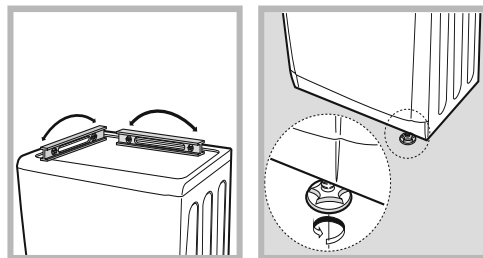

! **AVERTISMENT:** înainte de a utiliza uscătorul, asigurați-vă că acesta s-a aflat în poziție verticală de cel puțin 6 ore.

Instalare

Conexiune electrică

Înainte de a introduce ștecherul în priza de curent, verificați ca:

- priza să fie cu împământare
- priza să fie în gradul de a suporta puterea maximă prevăzută pentru acest aparat (aceasta este indicată pe eticheta ce conține caracteristicile aparatului (a se vedea cap. „Descrierea uscătorului”) - tensiunea de alimentare să fie cuprinsă în valorile indicate de eticheta care conține performanțele aparatului (a se vedea cap. „Descrierea uscătorului”)
- priza să fie compatibilă cu ștecherul uscătorului. În caz contrar, înlocuiți ștecherul.

! Uscătorul nu poate instalat în spații deschise, chiar dacă acestea sunt protejate de un acoperiș. Poate fi foarte periculoasă expunerea aparatului la ploi sau intemperii.

După ce aparatul a fost instalat, priza sau ștecherul trebuie să fie ușor accesibile.

! Nu utilizați prelungitoare

! Cablul electric nu trebuie deteriorat

! Verificați cu regularitate cablul electric și, dacă este necesar, solicitați înlocuirea acestuia de către tehnicieni autorizați (a se vedea cap. „Asistență”)

! Producătorul își declină orice responsabilitate în cazurile în care regulile mai sus menționate nu sunt respectate.

! Dacă aveți dubii, consultați un electrician.

Instalare

Înainte de a pune în funcțiune uscătorul

O dată instalat aparatul, înainte de a-l pune în funcțiune, curățați interiorul tamburului astfel încât să eliminați murdăria acumulată pe parcursul transportului.

Încărcătura maximă

Fibre naturale: 8 kg.

Schema produsului-Reglementarea nr. 392/2012.

Marca Hotpoint Ariston

Model AQC8 2F7 TM1 (EU)

Încărcarea maximă în kg "programul de bumbac standard" pentru țesăturile din bumbac 8.0

Uscător cu condensare

Clasa de eficiență energetică pe o scară de la A+++ (consum redus) la D (ridicat) A++

Consum anual ponderat de energie (AEc)* kWh 1) 235.3

Uscător Automat

Consum energetic în kWh al "programului Bumbac Standard" încărcătură totală (Edry)2 1.99

Consum energetic în kWh al programului Bumbac Standard încărcătură parțială (Edry1/2)2 1.07

Consum de energie în Watt în modalitatea oprit, încărcătură totală (Po) Watt 0.17

Consum de energie în Watt în modalitatea pornit (Pl) Watt 3.73

Durata în modul pornit dacă uscătorul este prevăzut cu sistem de gestionare electronică-min 30

Durata ponderată la încărcătură totală și parțială (Tt)-minute 3) 168

Durata pentru țesături de bumbac la încărcătură totală (Tdry)-minute 224

Durata pentru țesături de bumbac la încărcătură parțială (Tdry 1/2)-minute 126

Clasa de eficiență aparat cu condensare, pe o scară de la G (eficiență minimă) la A (maximă) B

Eficiența de condensare - %

Procent încărcătură totală și la încărcătură parțială (Ct) 3) 81

Procent de eficiență medie de condensare - încărcătură totală (Cdry) 82

Procent de eficiență medie de condensare - încărcătură parțială (Cdry1/2) 81

Nivel zgomot în dB(A) re 1 pW 70.0

1) "Bumbac standard" la încărcătura totală și parțială și "bumbac standard" la încărcătură parțială sunt programele standard la care fac referire informațiile de pe etichetă și schemă, aceste programe corespund uscării la nivel așezare în dulap (0%) rufe din bumbac și sunt cele mai eficiente programe în termeni de consum și energie. Încărcătura parțială este jumătate din cea nominală.

2) Consumul anual bazat pe 160 cicluri de uscare al programului "Bumbac standard" la încărcătura totală și parțială și în modalitatea de consum energetic redus. Consumul efectiv de energie al ciclului va depinde de utilizarea aparatului.

3) Media de încărcare de 3 cicluri la încărcătura totală și 4 cicluri la încărcătură 1/2.

Regulamentul nr. 932/2012.

Consumul energetic în kWh al programului Sintetice încărcătură totală 0.5

Durata programelor Sintetice la încărcătura totală 60

Program Sintetice încărcătură parțială N/A

Avertismente

! Aparatul a fost proiectat și fabricat în conformitate cu

standardele internaționale de siguranță. Informațiile de mai jos au fost furnizate din motive de siguranță și trebuie respectate cu strictețe.

Siguranță

- Nu este recomandată utilizarea uscătorului de rufe de persoane (inclusiv copii peste 8 ani) ce prezintă capacități fizice, senzoriale sau mentale reduse, de către persoane neexperimentate sau nefamiliarizate cu produsul dacă acestea nu sunt supravegheate de o persoană responsabilă de siguranța lor sau dacă nu au primit instrucțiuni preliminare referitoare la utilizarea în siguranță a aparatului.
- Aparatul a fost conceput pentru uz casnic, și nu este destinat uzului profesional.
- Nu atingeți aparatul dacă sunteți desculți sau aveți mâinile sau picioarele ude sau umede.
- Nu trageți de cablul de alimentare pentru a-l deconecta de la sursa electrică; scoateți ștecherul din priză.
- Nu permiteți accesul copiilor în apropierea aparatului în funcțiune. După ce ați încetat utilizarea uscătorului de rufe, opriți-l și deconectați-l de la sursa electrică. Închideți ușa pentru a împiedica accesul copiilor în interiorul aparatului.
- Supravegheați copiii și nu le permiteți să se joace cu uscătorul de rufe.
- Asigurați instalarea și ventilarea corespunzătoare a aparatului. Nu obstrucționați priza de admisie a aerului din partea frontală a uscătorului de rufe (**consultați cap. Instalare**).
- Nu așezați niciodată uscătorul de rufe pe un covor a cărui grosime ar putea împiedica pătrunderea aerului în uscătorul de rufe, pe la baza acestuia.
- Înainte de a introduce rufele în uscător, verificați dacă acesta este gol.
-  Nu atingeți partea din spate a uscătorului de rufe dacă aparatul este în funcțiune, deoarece poate atinge temperaturi ridicate.
- Nu utilizați uscătorul de rufe dacă filtrul, recipientul pentru colectarea apei și condensatorul nu sunt fixate bine (**consultați cap. Întreținere**).
- Nu încărcați uscătorul de rufe peste capacitatea maximă admisă (pentru încărcătura maximă, **consultați cap. Rufe**).
- Nu introduceți în uscătorul de rufe articole îmbibate cu apă.
- Citiți cu atenție toate instrucțiunile de pe eticheta articolelor de îmbrăcăminte (**consultați cap. Rufe**).
- Nu introduceți în uscătorul de rufe articole foarte voluminoase.
- Nu uscați la temperaturi ridicate articolele din material acrilic.
- La încheierea fiecărui program, permiteți aparatului să execute faza Rotire la rece.
- Nu opriți uscătorul de rufe dacă în interior se află rufe ce încă sunt calde.
- Curățați filtrul după fiecare utilizare a uscătorului (**consultați cap. Întreținere**).
- Goliți recipientul pentru colectarea apei după fiecare utilizare a uscătorului (**consultați cap. Întreținere**).
- Curățați cu regularitate unitatea de condensare (**consultați cap. Întreținere**).

- Nu lăsați scamele să se acumuleze în jurul uscătorului. Nu vă urcați pe panoul superior al uscătorului de rufe pentru a nu-l deteriora.
- Respectați întotdeauna cerințele și standardele electrice (**consultați cap. Instalare**).
- Achiziționați întotdeauna piese de schimb și accesorii originale (**consultați cap. Asistență**).

Avertismente

Pentru a reduce la minimum riscul izbucnirii unui incendiu în interiorul uscătorului de rufe, respectați următoarele recomandări:

- Uscăți în uscătorul de rufe numai articole de îmbrăcăminte ce au fost spălate cu apă și detergent, clătite și stoarse prin centrifugare. Uscarea în uscător a articolelor ce NU AU FOST spălate cu apă constituie un pericol de incendiu.
- Nu uscați în uscătorul de rufe articole de îmbrăcăminte ce au fost tratate cu produse chimice.
- Nu uscați în uscătorul de rufe articole de îmbrăcăminte ce au fost pătate sau îmbibate cu ulei vegetal sau ulei pentru gătit, deoarece constituie un pericol de incendiu. Articolele ce au intrat în contact cu uleiul se pot aprinde spontan, în special dacă sunt expuse unor surse de căldură precum uscătorul de rufe. Articolele se încălzesc, formându-se o reacție de oxidare cu uleiul, în urma căreia se produce căldura. În cazul în care căldura nu poate fi eliberată, articolele se pot încălzi până iau foc. Așezarea în grămadă sau depozitarea articolelor ce au intrat în contact cu uleiul poate preveni eliberarea căldurii, și prin urmare, constituie un pericol de incendiu. În cazul în care este imperativă uscarea în uscătorul de rufe a articolelor murdare cu ulei vegetal sau ulei pentru gătit sau a celor contaminate cu produse pentru îngrijirea părului, spălați mai întâi produsele cu o cantitate mare de detergent – ceea ce va reduce, dar nu va elimina pericolul de incendiu. Utilizați faza de rotire la rece pentru a reduce temperatura articolelor. Nu scoateți articolele din uscător și nu le așezați în grămadă cât încă sunt calde.
- Nu uscați în uscătorul de rufe articole de îmbrăcăminte ce au fost curățate, spălate, îmbibate sau murdărite cu petrol sau benzină, solvenți pentru curățare chimică sau alte substanțe inflamabile sau explozive. Substanțele foarte inflamabile utilizate în general pentru uz casnic, inclusiv uleiul pentru gătit, acetona, spiritul denaturat, kerosenul, produsele pentru îndepărtarea petelor, terebentina, ceara și produsele pentru îndepărtarea cerii. Spălați articolele respective cu apă fierbinte și o cantitate mare de detergent înainte de a le introduce în uscătorul de rufe.
- Nu uscați în uscătorul de rufe articole de îmbrăcăminte ce conțin cauciuc spongios (cunoscut și sub denumirea de latex), sau materiale cu textură asemănătoare cauciucului. Dacă sunt încălzite, materialele din cauciuc spongios se pot aprinde prin combustie spontană.
- Nu utilizați în uscătorul de rufe balsamuri pentru rufe sau produse similare pentru a elimina efectele electricității statice, decât în cazul în care utilizarea acestora este recomandată în mod specific de producătorul acestor produse.
- Nu uscați în uscătorul de rufe articole de îmbrăcăminte ce conțin întărituri din metal, cum ar fi sutienele cu întăritură metalică, deoarece desprinderea întăriturilor metalice în timpul uscării poate cauza defectarea uscătorului de rufe.
- Nu uscați în uscătorul de rufe articole din cauciuc sau plastic, ca de exemplu: căști pentru duș sau produse impermeabile pentru bebeluși, produse din polietilenă sau hârtie.
- Nu uscați în uscătorul de rufe articole cu căptușeală cauciucată, cu întăritură din cauciuc spongios pentru umeri, perne, galoși și teniși cauciucați.
- Scoateți din buzunare toate obiectele, în special brichetele (risc de explozie).
- Stoarceți articolele pentru a elimina excesul de apă înainte de a le introduce în uscătorul de rufe (dacă spălați articolele în mașina de spălat, selectați un program cu viteză mare de centrifugare). Prin aceasta reduceți timpul și energia necesare uscării.
- Încărcați întotdeauna uscătorul la capacitatea maximă pentru a economisi energie: articolele individuale sau de dimensiuni mici necesită un timp mai mare de uscare.
- Curățați filtrul după fiecare utilizare pentru a reduce consumul de energie și costurile aferente (**consultați cap. Întreținere**).

! ATENȚIE: Nu opriți niciodată uscătorul de rufe înainte de încheierea programului de uscare, decât în cazul în care scoateți rapid toate rufe și le întindeți pentru a asigura disiparea căldurii.

Întreținere și Îngrijire

Înteruperea alimentării cu curent electric

! Deconectați uscătorul de rufe de la sursa electrică după fiecare utilizare și înainte de efectuarea oricăror operațiuni de curățare sau întreținere.

Curățarea filtrului după fiecare program

Filtrul este o parte importantă a uscătorului de rufe: acesta acumulează firele și scamele rezultate în timpul uscării. După încheierea procesului de uscare, curățați filtrul cu aspiratorul sau clătiți-l sub jet de apă de la robinet. Colmatarea filtrului va afecta grav fluxul de aer din interiorul uscătorului: timpii de uscare vor crește, la fel și consumul de energie, fiind posibilă chiar defectarea uscătorului de rufe.

Filtrul se găsește în partea frontală a condensatorului uscătorului de rufe (**conform figurii de mai jos**).

Demontarea filtrului:

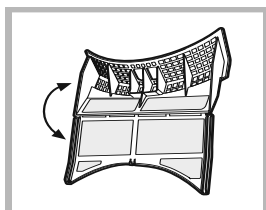

1. Trageți în sus clema din plastic a filtrului (**conform figurii**).
2. Curățați scamele din interior. Remontați-l corespunzător.

Verificați dacă filtrul este bine fixat în sediul lui.

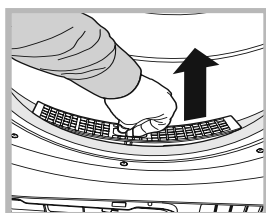

! Nu utilizați uscătorul de rufe dacă filtrul nu este montat.

Curățarea blocului condensator

(pompei de căldură)

Scoateți periodic (la fiecare 5 cicluri de uscare) blocul condensator și curățați eventualele resturi formate pe suprafața filtrului.

Pentru a optimiza performanțele de uscare, recomandăm curățarea filtrului după fiecare ciclu.

Scoaterea unității de condensare (unității filtrante a pompei de căldură):

1. Deconectați uscătorul de rufe de la sursa electrică și deschideți ușa.

2. Deschideți prin tragere capacul de protecție al condensatorului (**conform figurii**).

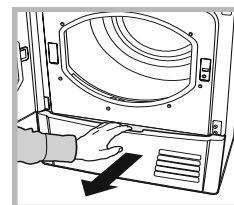

Eliberați cele 4 cleme, rotindu-le în poziție verticală, după care trageți blocul filtrului spre el însuși.

3. Separați cele două părți ale filtrului și curățați suprafața filtrului.

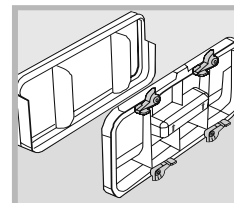

! Partea frontală a pompei de căldură este fabricată din plăci de metal subțire.

Asigurați-vă că nu le deteriorați sau nu vă tăiați când efectuați operații de curățare, scoțând și înlocuind blocul condensator.

În momentul curățării blocului condensator, îndepărtați orice acumulare de scame de pe suprafața plăcilor metalice.

4. Îndepărtați corespunzător scamele cu ajutorul unei cârpe umede, a unui burete sau a unui aspirator. Nu folosiți NICIODATĂ degetele.
5. Remontați cele două părți ale filtrului, curățați garniturile și reintroduceți în cele 4 cleme, în poziție orizontală, asigurându-vă că dispozitivele de închidere sunt închise adecvat.

Întreținere și Îngrijire

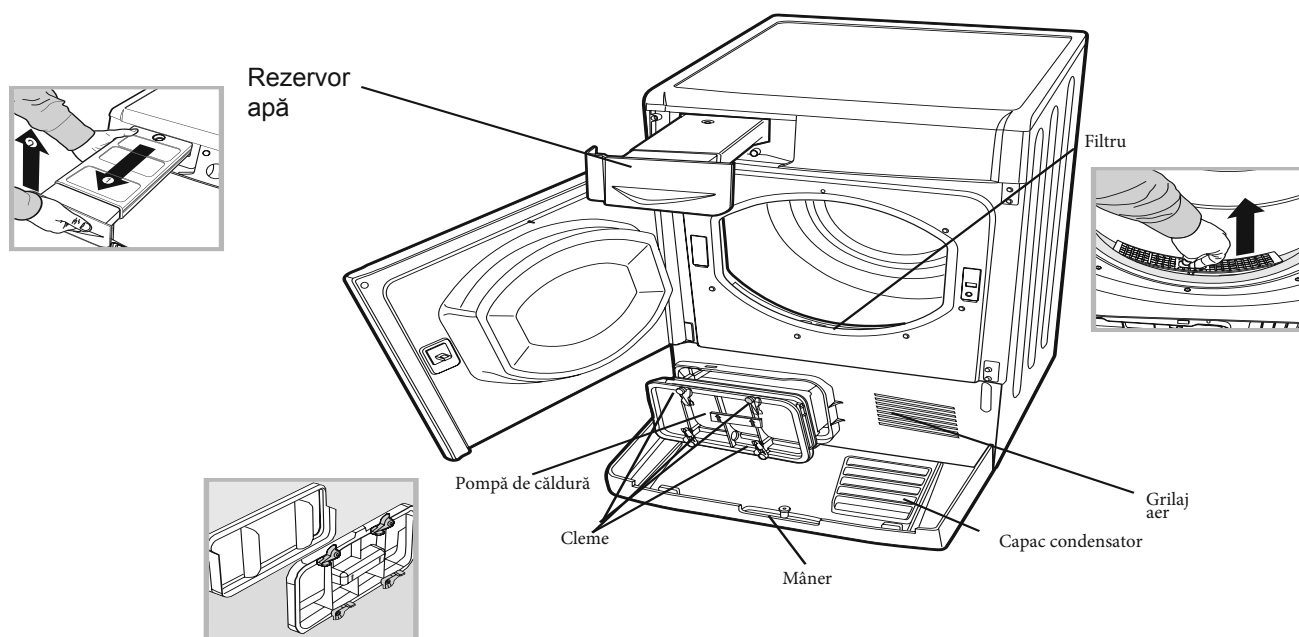

Golirea recipientului pentru colectarea apei după fiecare program

Trageți recipientul pentru colectarea apei spre dumneavoastră, scoateți-l complet din uscătorul de rufe și goliți apa din recipient în chiuvetă sau într-o scurgere. Montați la loc recipientul, verificând fixarea acestuia.

! Verificați întotdeauna recipientul pentru colectarea apei și goliți-l înainte de a lansa un nou program de uscare.

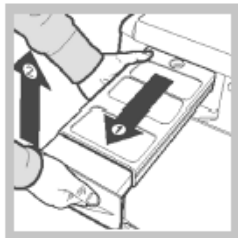

!Dacă rezervorul de apă nu a fost golit, pot apărea următoarele probleme:

- aparatul nu mai încălzește (rufele pot fi încă umede la încheierea ciclului de uscare).

Pornirea sistemului de colectare a apei

Aparatul fiind nou, rezervorul de apă nu va colecta apa dacă sistemul nu a fost pornit...vor fi necesare 1-2 cicluri de uscare. Odată pornit, acesta va colecta apa la fiecare ciclu de uscare.

Controlul tamburului la încheierea fiecărui program

Rotiti manual tamburul pentru a îndepărta mici articole care pot rămâne în interiorul uscătorului (batiste, etc.).

Curățarea tamburului

! Nu folosiți abrazivi sau produse de curățare a inoxului. O dăra colorată poate apărea pe suprafața tamburului, aceasta poate fi cauzată de o combinație de apă și/sau de produse de curățare, ca de ex. balsamul de la spălare. Prezența acestei dăre nu afectează performanțele de uscare.

Curățarea uscătorului de rufe

- Curățați suprafețele exterioare metalice sau din plastic și garniturile din cauciuc cu ajutorul unei lavete umede.
- Aspirați periodic (la un interval de 6 luni) grila frontală a prizei de admisie a aerului, pentru a înlătura depunerile de scame, fire sau praf. De asemenea, aspirați ocazional scamele acumulate în partea frontală a condensatorului și pe suprafața filtrului.

! Nu utilizați solvenți sau produse abrazive.

! Uscătorul de rufe este prevăzut cu rulmenți speciali ce nu necesită lubrifierea.

! Solicitați verificarea cu regularitate a uscătorului de rufe de către un tehnician autorizat pentru asigurarea siguranței din punct de vedere electric și mecanic (*consultați secțiunea Asistență*).

Sfaturi rapide

- Nu uitați să curățați filtrul ușii și filtrul condensatorului după fiecare uscare.
 - Nu uitați să goliți rezervorul de apă după fiecare uscare.
- ! Veți obține astfel performanțe optime.

Descrierea uscătorului

Deschiderea ușii

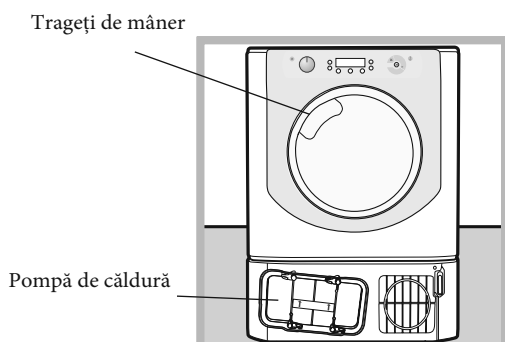

Funcții

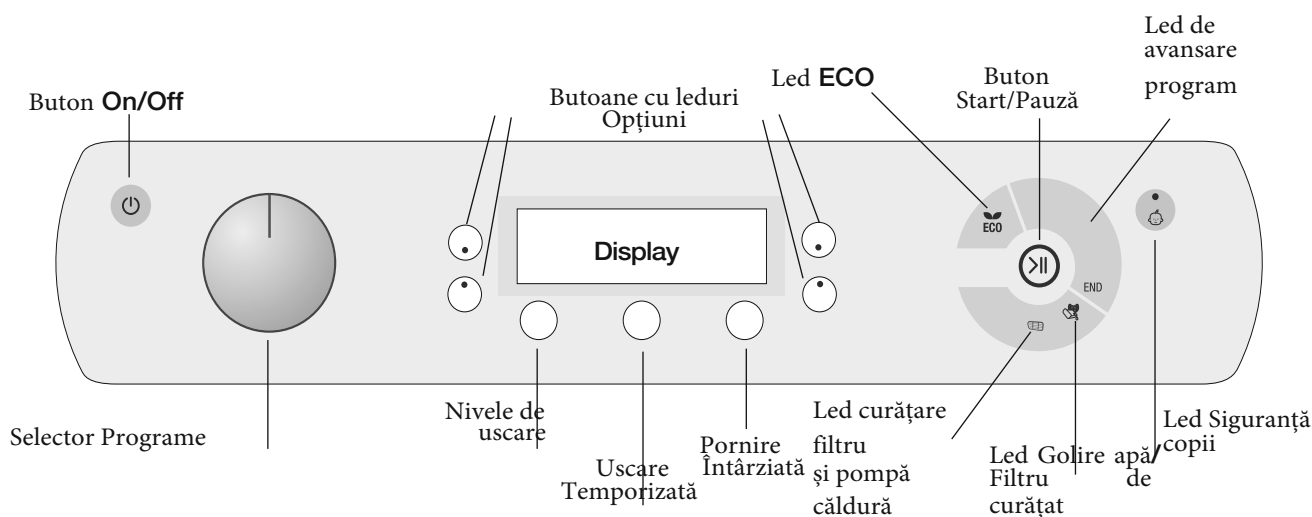
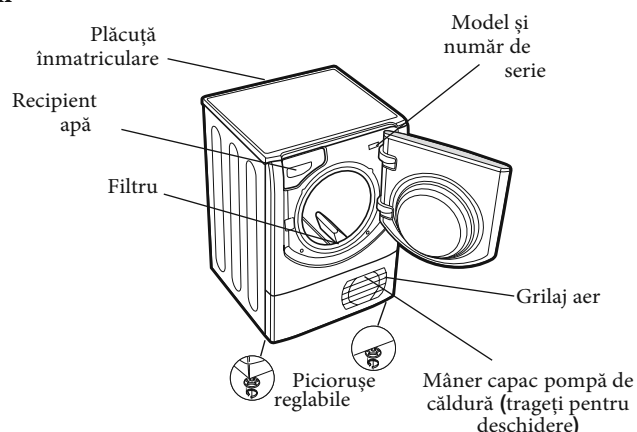

Buton ON/OFF : dacă aparatul este în funcțiune și țineți apăsat acest buton mai mult de 3 secunde, aparatul se oprește.

Ledul semnalează că aparatul este în funcțiune și este pregătit pentru alegerea programului.

Display-ul este prevăzut cu 3 secțiuni: Uscare automată = nivel de uscare, Uscare temporizată = durată de uscare și durată reziduală/ Pornire Întârziată, fiecare corespunzându-i un buton de selectare (a se vedea Display-ul).

Selectorul PROGRAME: permite stabilirea programului dorit: rotiți-l până când indicatorul corespunzător se poziționează în dreptul programului pe care doriți să-l selectați (a se vedea cap. „Pornire și Programe”).

Butoanele cu leduri **OPTIUNI**: vă permit selectarea opțiunilor disponibile pentru programul ales (a se vedea cap. „Pornire și Programe”). Aprinderea indicatoarelor semnifică selectarea opțiunii.

Ledul Eco: acest indicator se aprinde în momentul alegerii opțiunilor cu reducere de energie.

Butonul **START/PAUZA** (cu led): când ledul verde luminează lent, intermitent, apăsați butonul pentru pornirea programului. Odată inițiat programul, ledul de semnalizare rămâne aprins. Pentru a activa o pauză, apăsați din nou acest buton; ledul se colorează în portocaliu și reincepe să lumineze intermitent. Pentru a relua programul din momentul în care a fost întrerupt, apăsați din nou butonul (a se vedea cap. „Pornire și Programe”). Acest buton luminează intermitent,

culoare chihlimbar la încheierea ciclului dacă a fost activată funcția „Antisifonare”. Aprinderea ledurilor de avansare program indică starea programelor în derulare (a se vedea cap. „Pornire și programe”).

Butonul/ledul **Siguranță copii** : țineți apăsat butonul după ce ați selectat programul și opțiunile; ledul se aprinde. Acesta previne modificarea setărilor programului. Când ledul este aprins, celelalte butoane se dezactivează. Țineți apăsat butonul pentru anulare, iar ledul se va stinge.

Indicatorul luminos **Golire apă "h2o"** : vă semnalează faptul că recipientul de colectare a apei trebuie golit. Ledul se stinge după câteva secunde după reintroducerea recipientului de apă golit cu condiția ca aparatul să fie în funcțiune (a se vedea paragraful „Comenzi”). Obs.: Dacă recipientul cu apă este plin, display-ul vizualizează "h2o", indicatorul luminează intermitent, căldura este oprită, iar rufe nu sunt uscate.

Ledul **Golire recipient curățare filtru** : înainte de pornirea oricărui program este fundamentală curățarea filtrului și golirea recipientului de apă de fiecare dată înainte de utilizarea uscătorului (a se vedea cap. „Întreținere și Îngrijire”).

Indicatorul luminos Curățare Condensator vă reamintește că este esențială curățarea filtrului la intervale regulate (a se vedea cap. „Întreținere și Îngrijire”).

Display-ul

Display-ul este prevăzut cu trei funcții principale, fiecareia corespunzându-i un buton.

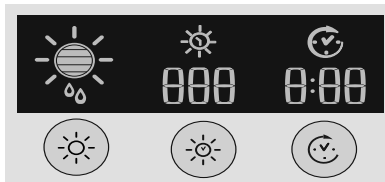

Programe Automate



După ce ați selectat un program prevăzut cu opțiunea Uscare Automată, apăsați de mai multe ori butonul până la vizualizarea nivelului de uscare automat dorit. Dacă opțiunea de uscare automată nu este disponibilă pentru programul selectat, display-ul va lumina intermitent, iar semnalul sonor se va activa de 3 ori!

! Anumite programe de uscare nu sunt compatibile cu toate nivelele de uscare disponibile.

Nivele de uscare disponibile

☼

Uscare umedă : reprezintă nivelul cel mai delicat ce evită ca rufe să nu fie îmbibate cu apă. Este nivelul perfect, utilizat după spălarea manuală ce permite uscarea rufelor la aer liber fără a fi necesară uscarea în uscător.



Uscare prin călcare : Usucă rufe delicat pentru a fi pregătite pentru călcarea cu fierul de călcat.



Uscare pe umerăș-Plus: Este nivelul indicat pentru uscarea rufelor delicate (de ex. : perdelele)



Pe umerăș: Usucă rufe pentru a fi pregătite pentru așezarea pe umerăș în scopul finalizării uscării.



Uscare Ușoară: Usucă rufe delicate pentru a fi pregătite pentru depozitare în dulap.



Uscare în dulap: Rufe sunt complet uscate, pregătite pentru a fi depozitate în dulap.



Gata de purtat : Usucă rufe pentru a fi pregătite pentru a fi purtate, odată încheiat ciclul.

Uscare temporizată



După ce ați selectat un program prevăzut cu opțiunea Uscare temporizată, pentru a seta durata de uscare, apăsați butonul durată (temporizată). La fiecare apăsare a acestui buton, pe display va fi vizualizată durata de uscare aleasă (a se vedea cap. *Pornire și Programe*). Fiecare apăsare a butonului reduce durata setată: 220, 180, 150, 120, 90, 60, 40, după care se repetă. Dacă opțiunea Uscare Temporizată nu este disponibilă, display-ul va lumina intermitent, iar semnalul sonor se va declanșa de 3 ori. Durata selectată va rămâne vizualizată pe display după inițierea programului, putând fi modificată pe parcursul programului dacă doriți.

! Puteți alege nivelul de uscare automat sau durata de uscare.

Pornire Întârziată



După selectarea unui program prevăzut cu opțiunea pornire întârziată, puteți selecta o întârziere a duratei de pornire întârziată. La fiecare apăsare a butonului Pornirii întârziate ☼🕒, durata de așteptare se mărește cu "1h" de la "1h" la "24h", după care OFF și, după cinci secunde durata de așteptare se anulează. Pentru întârzieri de 10 ore sau mai mult, display-ul contorizează durata în ore până la 10 ore, după care indică "9:59" și continuă contorizarea în minute. Pentru întârzieri de 9 ore sau mai puțin, display-ul indică ore și minute și, ulterior contorizează în minute pentru întreaga durată. După apăsarea butonului Start/Pauză >||, durata poate fi modificată sau anulată. La încheierea întârzierii, simbolul ☼🕒 se stinge și veți vizualiza Durata reziduală.

Dacă a fost selectată o uscare temporizată, pe parcursul programării, pe display se vizualizează durata de uscare doar în centrul display-ului de uscare temporizată. Apăsați butonului Pornire pentru a vizualiza durata și contorizarea.

Durată Reziduală





Dacă simbolul ☼🕒 este stins, durata indicată este Durata reziduală a programului în desfășurare.

Când programele temporizate sunt selectate, durata indicată pe parcursul unui ciclu corespunde efectiv duratei rămase. Când un program automat este selectat, durata indicată corespunde unei estimări a duratei rămase: la selectarea programului, display-ul indică durata necesară de uscare pentru o încărcătură totală. Durata reziduală este monitorizată constant pe parcursul ciclului de uscare, iar durata este modificată pentru a indica o estimare cât mai reală. Durata reziduală este monitorizată constant în ore și minute și contorizează fiecare minut.

Cele două puncte dintre ore și minute vizualizate pe display luminează intermitent pentru a indica contorizarea duratei. Display-ul semnalează de asemenea apariția unei probleme a uscătorului, dacă este cazul, iar display-ul indică F urmat de codul numeric de eroare, cele 4 leduri de opțiuni, iar ledul pauză va lumina intermitent (culoare portocalie) -a se vedea cap. *Anomalii și remedii*.

Pornire și Programe

Alegerea programului

1. Conectați uscătorul la o priză electrică.
2. *Sortați rufele în funcție de tipul țesăturii (a se vedea cap. „Rufe”)*
3. Deschideți ușa și verificați dacă filtrul este curat și corect fixat și dacă recipientul de apă este gol și corect fixat (a se vedea cap. „Întreținere”)
4. Încărcați aparatul și asigurați-vă că nu se află rufe între ușă și garnitura aferentă. Închideți ușa.
5. Dacă ledul ON/OFF nu este aprins: apăsați butonul ON/OFF 
6. Apăsați butonul de selectare Programe aferent tipului rufelor de uscat (a se vedea tabelul de Programe) și verificați indicațiile fiecărei țesături (a se vedea cap. „Rufe”).
7. Dacă sunt disponibile, alegeți opțiunile Uscare automată  temporizată , apăsând butonul aferent până la atingerea nivelului sau duratei dorite.
! Pentru detalii despre programe, a se vedea *Tabelul de Programe*.
8. Stabiliți o pornire întârziată sau diverse opțiuni dacă este necesar (a se vedea cap. "Display").
9. Dacă doriți ca semnalizatorul acustic să se declanșeze la încheierea programului, apăsați butonul ALARMĂ . Dacă ați selectat opțiunea Antișifonare, această opțiune nu este disponibilă.
10. Pentru pornire, apăsați butonul PORNIRE >|| . Pe display veți vizualiza durata reziduală estimată. Pe parcursul programului de uscare, puteți verifica și scoate rufele uscate, lăsându-le înăuntru pe cele umede. După ce ați închis ușa, apăsați PORNIRE pentru a relua funcționarea mașinii. Dacă deschideți ușa pentru verificarea stadiului de uscare a rufelor veți obține o prelungire a ciclurilor de uscare deoarece

Programe speciale

Programul Călcare Ușoară

Este un program scurt de 10 minute (8 min. pentru încălzire și 2 min. pentru răcire) care „revigorează” fibrele rufelor ce au fost lăsate în aceeași poziție/loc pentru o perioadă prelungită de timp. Acest ciclu „relaxează” fibrele, facilitând călcarea și împachetarea lor.

! „Călcare ușoară” **nu este un program de uscare** și nu trebuie folosit pentru articole umede. Pentru obținerea celor mai bune rezultate, procedați astfel:

1. Nu depășiți încărcătura max. recomandată. Valorile de mai jos fac referire la rufele umede:

Tipul țesăturii	Încărcătura maximă
Bumbac și Bumbac mixt	2.5kg
Sintetice	2kg
Denim	2kg

2. Scoateți rufele la încheierea programului, călcați-le, împachetați-le și depozitați-le în dulap. Dacă acest fapt nu este posibil, repetați programul.

„Călcare ușoară” variază de la o țesătură la alta. Este recomandată pentru țesăturile din Bumbac sau Bumbac mixt, și mai puțin pentru fibrele din acril.

Program Lână

- acest program este destinat articolelor a căror etichetă conține simbolul 
 - poate fi folosit pentru încărcături de până la 1 kg (aproximativ 3 pulovere) - vă recomandăm, înainte de a usca aceste articole, să le întoarceți pe dos
 - durata acestui program depinde de încărcătură, densitatea acestuia și de turația de stoarcere folosită în mașina de spălat.
 - rufele uscate, folosind acest program sunt de obicei gata de a fi purtate, dar la anumite articole, mai grele, marginile pot fi ușor umede. Lăsați-le să se usuce natural deoarece o uscare în plus le-ar putea deteriora.
- ! Spre deosebire de alte materiale, mecanismul "străngerii" lânei este ireversibil, adică rufele nu-și vor recăpăta dimensiunea și forma.
! Acest program nu este recomandat pentru articole din acril..

Jeans

Acest program este destinat pantalonilor (blugilor) din denim. Înainte de a usca pantalonii, întoarceți buzunarele frontale pe dos - poate fi folosit pentru încărcături de până la 3 kg (aproximativ 4 perechi); nu amestecați articole închise cu deschise; poate fi folosit cu alte articole confecționate din același material, de exemplu: jachete. Rufele uscate cu ajutorul acestui program sunt gata de a fi purtate; marginile pot fi ușor umede-pentru acestea, reluați programul pentru o perioadă scurtă. Folosiți-l doar pentru bumbac 100%; nu introduceți articole conținând broderii, accesorii sau articole elastice.

compresorul condensatorului va aștepta 5 minute înainte de a-și relua funcționarea după închiderea ușii și apăsarea tastei Start (a se vedea cap. "Comenzi").

11. Pe parcursul ultimelor minute ale programelor de uscare, înainte de încheierea programului se activează faza finală de USCARE LA RECE (rufele sunt "răcite"); este necesar să permiteți întotdeauna încheierea acestei faze.

12. Dacă programul s-a încheiat, semnalizatorul acustic se activează de 3 ori, iar display-ul vizualizează END (obs.: dacă opțiunea ALARMĂ a fost selectată, semnalizatorul acustic se declanșează de 3 ori, la fiecare 30 secunde pentru 5 minute).

Deschideți ușa, scoateți rufele, curățați filtrul și reintroduceți-l în orificiul aferent. Goliți recipientul de colectare apă și reintroduceți-l în orificiul aferent (a se vedea cap. "Întreținere"). Dacă a fost selectată opțiunea Antișifonare  iar rufele nu sunt scoase imediat, acestea se vor rotii din când în când timp de 10 ore sau până în momentul deschiderii ușii.

13. Deconectați electric uscătorul.

Stand-by

Uscătorul, conform reglementărilor de reducere energie este echipat cu un sistem automat standby care se activează după 30 min. de inactivitate. Țineți apăsat butonul ON/OFF până la reactivarea uscătorului.

Pornire și Programe

Programe speciale



Cămăși-Opțiune Temperatură Ridicată

- acest program este destinat cămășilor din bumbac

- poate fi folosit pentru încărcături de până la 3 kg (aproximativ 10 cămăși)

Durata acestui program depinde de încărcătură, setarea de uscare dorită și turația de stoarcere folosită în mașina de spălat.

Rufele uscate, folosind acest program sunt de obicei gata de a fi purtate, marginile și cusăturile pot fi ușor umede. În acest caz, încercați să întorceți cămășile pe dos și să reluați programul pentru o scurtă perioadă.



Cămăși-Opțiune Temperatură Medie

- acest program este destinat cămășilor din materiale sintetice sau dintr-un material mixt de fibre naturale și sintetice, ca de ex.: poliester cu bumbac

- poate fi folosit pentru încărcături de până la 3 kg (aproximativ 14 cămăși).

Durata acestui program depinde de încărcătură, setarea de uscare dorită și turația de stoarcere folosită în mașina de spălat.

Rufele uscate, folosind acest program sunt de obicei gata de a fi purtate, marginile și cusăturile pot fi ușor umede. În acest caz, încercați să întorceți cămășile pe dos și să reluați programul pentru o scurtă perioadă.



Mătase

- acest program este destinat uscării articolelor din mătase
- poate fi folosit pentru încărcături de până la 0.5 kg
 - durata acestui program depinde de dimensiunea încărcăturii, de nivelul de uscare și de turația de stoarcere folosită în mașina de spălat.
 - rufele uscate, folosind acest program sunt de obicei gata de a fi purtate, dar la anumite articole, mai grele, marginile pot fi ușor umede. În acest caz, scoateți încărcătura și rearanjați-o, reluând programul pentru o perioadă scurtă. Program recomandat doar pentru rufe a căror etichetă indică uscarea în uscător.

Program pentru

Pilote

! Mare atenție când utilizați acest program (riscați să provocați un incendiu): nu uscați niciun articol deteriorat deoarece ați putea bloca filtrul și grilajele de ventilare.

- poate fi folosit pentru o singură mărime: nu este recomandat pentru pilote duble sau de dimensiuni mari.

- rufele uscate prin intermediul acestui program sunt de obicei gata de a fi folosite, dar ar putea fi ușor umede în anumite părți. În acest caz, încercați să le scoateți și să le scuturați, reluând programul pentru

- Selectați **Temperatură ridicată**  pentru pilote din bumbac și medie pentru cele sintetice.

- durata acestui program depinde de mărimea și densitatea încărcăturii și de turația de stoarcere folosită în mașina de spălat.

Folosiți acest program pentru uscarea articolelor a căror etichetă recomandă uscarea în uscător (TD), nu pentru materiale sintetice.

- Selectați **Temperatură redusă**  pentru pilote sintetice.

- durata acestui program depinde de mărimea și densitatea încărcăturii și de turația de stoarcere folosită în mașina de spălat.

Folosiți acest program pentru uscarea articolelor a căror etichetă recomandă uscarea în uscător (TD). Anumite gece sintetice pot conține materiale inflamabile (verificați-le eticheta cu recomandarea de uscare în uscător).



Program Baby Delicate. Acest program este folosit pentru uscarea articolelor delicate ale bebelușului, de mici dimensiuni: îmbrăcăminte și lenjerie de pat (bumbac, etc.) și pentru uscarea rufelor delicate.

- NU USCAȚI articole, ca de ex.: bavețele și pantaloni scutec, conținând părți din plastic.

- poate fi folosit pentru încărcături de până la 2 kg

- durata acestui program depinde de mărimea încărcăturii, de nivelul de uscare selectat și de turația de stoarcere folosită în mașina de spălat. Rufele uscate, folosind acest program sunt de obicei gata de a fi folosite, dar la anumite articole, mai grele, marginile pot fi ușor umede. În acest caz, încercați să le rearanjați și să reluați programul pentru o scurtă perioadă.



Articole de pat și baie

- durata acestui program depinde de încărcătură, nivelul de uscare dorit și turația de stoarcere folosită în mașina de spălat (a se vedea cap. *Rufe*). Poate fi folosit pentru încărcături de până la 8 kg.

- rufele uscate, folosind acest program sunt de obicei gata de a fi folosite, marginile și cusăturile pot fi ușor umede, mai ales în cazul articolelor de mari dimensiuni. În acest caz, încercați să le rearanjați și să reluați programul după o scurtă perioadă.



Improspătare

! Grație unui flux de aer rece, oxigenul pătrunde în rufe și îndepărtează mirosurile neplăcute, ca de ex.: fumul de țigară, de fripturi, etc. Este un program de 20 min. care "aerisește" rufe cu aer proaspăt.

"Improspătare" nu este un program de uscare și nu trebuie folosit pentru articole umede! Poate fi folosit pentru încărcarea oricărei încărcături (până la 8 kg), dar este mai eficient în cazul încărcăturilor mai mici. Îl puteți folosi și în cazul răcirii rufelor.



Program Antialergic

Acest program beneficiază de omologarea Allergy UK care se reflectă în reducerea și eliminarea efectivă a alergenilor de pe rufe. Acest program, grație constanței temperaturii pentru o perioadă îndelungată permite neutralizarea acțiunii celor mai obișnuiți alergeni (inclusiv a acarienilor și a polenului).

Poate fi folosit cu încărcătură totală umedă pentru uscare și tratare sau pentru o încărcătură de 4 kg pentru tratarea rufelor dvs.

Uscare Rapidă

Acest program este recomandat în cazul încărcăturilor mici de max. 1 kg.

Obs.: poate fi folosit doar cu nivelul de Uscare în dulap. Durata de uscare este foarte redusă, înregistrându-se o reducere de timp de 25% la bumbac (cu opțiunea Temperatură Ridicată) și de 39% la sintetice (cu opțiunea Temperatură Redusă).

Țesături tehnice

Acest program a fost conceput pentru uscarea țesăturilor hidrofobe și pentru geți (din poliestiren, nylon). Uscarea după spălare are un efect benefic deoarece reactivează tratamentul hidrofob. Durata acestui program depinde de mărimea încărcăturii, de nivelul de uscare selectat și de turația de stoarcere folosită în mașina de spălat; poate fi folosit pentru încărcături de până la 2 kg. Poate fi folosit doar cu nivelul de Uscare în dulap.

Încălzire articole de baie

Acest program vă permite să încălziți prosoape și halate pentru a obține o senzație de căldură la ieșirea din baie sau duș. Este folositor și pentru încălzirea rufelor înainte de a le îmbrăca (iarna). Acest ciclu încălzește rufele la 37 grade (temperatura corpului) și rulează la această temperatură până ce întrerupeți ciclul.

Încărcătură maximă: 3 kg.

Obs.: Pe parcursul acestui program, simbolul  se rotește pe display, și la atingerea temperaturii dorite luminează intermitent.

Ciclul Articole închise la culoare

Acest program contribuie la menținerea culorii rufelor dvs. închise la culoare, controlând turația motorului și rotirea coșului și adoptând o temperatură mult mai redusă.

- poate fi utilizat pentru bumbac și denim pentru orice încărcătură până la maxim 3 kg.















































































- durata acestui program depinde de mărimea încărcăturii, de nivelul de uscare selectat și de turația de stoarcere folosită în mașina de spălat.

























Programul "Ciclul de lână" al acestui uscător a fost testat și aprobat de The Woolmark Company. Ciclul este adecvat uscării articolelor din lână a căror etichetă recomandă "spălarea manuală" astfel încât rufele să fie spălate, utilizând un ciclu de "spălare manuală" aprobat de Woolmark și uscate, urmând indicații furnizate de producătorul aparatului. M 1219. În Regatul Unit, la Hong Kong și în India, marca Woolmark este o marcă certificată.















Tabel de Programe

!! Dacă simbolul ON/OFF nu este aprins, apăsați butonul , alegând programul.

Program	Funcție	Modalitate setare	Obs./Opțiuni disponibile
 Călcare Ușoară	Program scurt (durează 10 min.) care tratează fibrele țesăturilor în vederea facilitării călcării.	<ol style="list-style-type: none"> 1. Poziționați selectorul PROGRAME pe . 2. Selectați opțiunea Alarmă, dacă este necesar 3. Apăsați butonul Start/Pauză  	! Nu este un program de uscarea (a se vedea pagina precedentă) Opțiuni disponibile: Alarmă 
 Împrospătare	Un program de 20 minute care „improspătează” rufele cu aer rece.	<ol style="list-style-type: none"> 1. Poziționați selectorul PROGRAME pe . 2. Selectați opțiunea Alarmă, dacă este necesar 3. Apăsați butonul Start/Pauză  	Alarmă 
 Bumbac Standard	Uscă rufele din bumbac Obs: încărcătură max. 6 kg. (cu Temperatură Joasă)	<ol style="list-style-type: none"> 1. Poziționați selectorul PROGRAME pe . 2. Selectați Uscarea Automată  sau Temporizată  (a se vedea pag. urm.). 3. Selectați eventuale opțiuni cerute 4. Apăsați butonul Start/Pauză  	Alarmă  sau Antișifonare  Pornire Întârziată  Temperatură Ridicată  Uscare Soft  Opțiuni de uscarea Automată: Umedă, Prin călcare Pe umeras delicat Pe umeras, Uscare în dulap În dulap delicat Gata de purtat*.
 Cămăși	Uscă cămășile.	<ol style="list-style-type: none"> 1. Poziționați selectorul PROGRAME pe . 2. Selectați Uscarea Automată  sau Temporizată  (a se vedea pag. urm.). 3. Selectați eventuale opțiuni cerute 4. Apăsați butonul Start/Pauză  	Alarmă  sau Antișifonare  Pornire Întârziată  Temperatură Ridicată  Uscare Soft  Opțiuni de uscarea Automată: Umedă, Prin călcare, Pe umeras delicat, Pe umeras În dulap delicat Uscare în dulap
 Jeans	Uscă articolele din jeans.	<ol style="list-style-type: none"> 1. Poziționați selectorul PROGRAME pe . 2. Selectați Uscarea Automată  (a se vedea pag. urm.). 3. Selectați eventuale opțiuni cerute 4. Apăsați butonul Start/Pauză  	Alarmă  sau Antișifonare  Pornire Întârziată  Opțiuni de uscarea Automată: Umedă, Prin călcare Pe umeras delicat Pe umeras, În dulap delicat, Uscare în dulap, Gata de purtat*.
 Sintetic	Uscă rufele din material sintetic	<ol style="list-style-type: none"> 1. Poziționați selectorul PROGRAME pe . 2. Selectați Uscarea Automată  sau Temporizată  (a se vedea pag. urm.). 3. Selectați eventuale opțiuni cerute 4. Apăsați butonul Start/Pauză  	Alarmă  sau Antișifonare  Pornire Întârziată  Opțiuni de uscarea Automată: Umedă Prin călcare, Pe umeras delicat, Pe umeras În dulap
 Pat și Baie	Uscă prosoapele și articolele de pat.	<ol style="list-style-type: none"> 1. Poziționați selectorul PROGRAME pe . 2. Selectați Uscarea Automată  (a se vedea pag. urm.). 3. Selectați eventuale opțiuni cerute 4. Apăsați butonul Start/Pauză  	Alarmă  sau Antișifonare  Pornire Întârziată  Uscare Soft  Opțiuni de uscarea Automată: Umedă, Prin călcare, Pe umeras delicat, Pe umeras, În dulap delicat, În dulap delicat, Gata de purtat* (se recomandă utilizarea Uscării „În dulap”)
 Pilote	Uscă pilotele.	<ol style="list-style-type: none"> 1. Poziționați selectorul PROGRAME pe . 2. Selectați eventuale opțiuni cerute 3. Apăsați butonul Start/Pauză  	Alarmă  sau Antișifonare  Pornire Întârziată  Temperatură Ridicată 
 Lână	Uscă rufele din lână	<ol style="list-style-type: none"> 1. Poziționați selectorul PROGRAME pe . 2. Selectați eventuale opțiuni cerute 3. Apăsați butonul Start/Pauză  	Alarmă 
 Mătase	Uscă rufele din mătase	<ol style="list-style-type: none"> 1. Poziționați selectorul PROGRAME pe . 2. Selectați Uscarea Automată  (a se vedea pag. urm.). 3. Selectați eventuale opțiuni cerute 4. Apăsați butonul Start/Pauză  	Alarmă  Opțiuni de uscarea Automată: Umedă, Prin călcare pe umeras delicat, Pe umeras În dulap delicat În dulap (se recomandă utilizarea Uscării „În dulap”)
 Baby Delicate	Uscă articolele bebelușilor	<ol style="list-style-type: none"> 1. Poziționați selectorul PROGRAME pe . 2. Selectați Uscarea Automată  sau Temporizată  (a se vedea pag. urm.). 3. Selectați eventuale opțiuni cerute 4. Apăsați butonul Start/Pauză  	Alarmă  sau Antișifonare  Pornire Întârziată  Opțiuni de uscarea Automată: Umedă, Prin călcare Pe umeras delicat Pe umeras, În dulap delicat În dulap (se recomandă utilizarea Uscării „În dulap”).
 Anti-alergie	Tratament Antialergic pentru rufele din bumbac.	<ol style="list-style-type: none"> 1. Poziționați selectorul PROGRAME pe . 2. Selectați eventuale opțiuni cerute 3. Apăsați butonul Start/Pauză  	Alarmă  sau Antișifonare  Pornire Întârziată 

Program	Funcție	Setări	Obs. / Opțiuni disponibile
 Închise	Uscă articolele închise.	<ol style="list-style-type: none"> 1. Poziționați selectorul PROGRAME pe . 2. Selectați opțiunile necesare. 3. Apăsați tasta Start/Reset > 	Alarmă  sau Antișifonare.  Pornire Întârziată   Umedă,  Prin călcare,  Pe umerăș delicat,  Pe umerăș  În dulap delicat  Uscare În dulap - Opțiuni de uscare Automată (se recomandă utilizarea Uscării „În dulap”)
 Articole tehnice	Uscă articolele sport.	<ol style="list-style-type: none"> 1. Poziționați selectorul PROGRAME pe . 2. Selectați opțiunile necesare. 3. Apăsați tasta Start/Reset > 	Alarmă  sau Antișifonare.  Pornire Întârziată 
Uscare Rapidă	Uscă jucăriile din pluș.	<ol style="list-style-type: none"> 1. Poziționați selectorul PROGRAME pe . 2. Selectați opțiunile necesare. 3. Apăsați tasta Start/Reset > 	Alarmă  Pornire Întârziată 
 Îngrijire Delicată	Încălzește prosoapele și halatele de baie.	<ol style="list-style-type: none"> 1. Poziționați selectorul PROGRAME pe . 2. Apăsați tasta Start/Reset > 	–

Uscare temporizată 
 Selectați mai întâi un program (a se vedea Tabelul de Programe).

Program	Funcție	Setări	Obs. / Opțiuni disponibile
Programe Automate	Dacă este posibil, utilizați întotdeauna uscarea automată pentru rufe deoarece asigură cele mai bune rezultate la uscare. Temperatura stabilită depinde de programul (opțiune material) selectat.	<ol style="list-style-type: none"> 1. Apăsați și țineți apăsat butonul de Programe Automate până la vizualizarea pe display a opțiunii dorite. Fiecare apăsare avansează astfel:       după care se repetă. ! Anumite programe nu sunt prevăzute cu cele cinci nivele de uscare. 2. Selectați opțiunile necesare. 3. Apăsați tasta Start/Reset > 	Opțiuni disponibile Alarmă  sau Antișifonare.  Pornire Întârziată  Temperatură Ridicată  Uscare Soft  Verificați lista Duratei de uscare propuse (a se vedea cap. Rufe). Ultimele minute ale Programelor sunt rezervate fazei de răcire.
Durată de Uscare (220, 180, 150, 120, 90, 60, sau 40 minute)	Dacă se dorește stabilirea duratei de uscare, folosiți întotdeauna funcția de uscare temporizată. Setarea temperaturii depinde de programul (opțiunea materialului) selectat.	<ol style="list-style-type: none"> 1. Apăsați și țineți apăsat butonul Durată de Uscare până la vizualizarea pe display a opțiunii dorite. Valorile următoare se vizualizează și se repetă : 220, 180, 150, 120, 90, 60, 40. • Pentru Baby Delicate, Idurata maximă autorizată este de 180. 2. Selectați opțiunile necesare. 3. Apăsați tasta Start/Reset > 	Opțiuni disponibile Alarmă  sau Antișifonare.  Pornire Întârziată  Temperatură Ridicată  . Verificați lista Duratei de uscare propuse (a se vedea cap. Rufe). Ultimele minute ale Programelor sunt rezervate fazei de răcire.

! Pentru a obține cele mai bune performanțe, nu deschideți ușa înainte de încheierea ciclului.

Comenzi

• Selector Programe

! Avertizare.



Dacă după ce ați apăsător butonul START/Pauză, nu veți mai putea schimba programul selectat.

Pentru a modifica un program selectat, apăsați butonul Start/Pauză >II: ledul luminează intermitent – culoare chihlimbar-, indicându-vă o pauză în program. Selectați un nou program și alte opțiuni: ledul va lumina intermitent (verde).

Apăsați Start/Pauză >II și se va activa noul program ales.

• Butoane cu led OPȚIUNI

Aceste butoane sunt folosite pentru a personaliza programul selectat în funcție de exigențele personale. Nu toate opțiunile sunt disponibile pentru toate programele (a se vedea cap. „Pornire și Programe”). Dacă o opțiune nu este disponibilă și apăsați butonul, semnalizatorul acustic va emite 3 bipuri. Dacă opțiunea este disponibilă, se va emite un bip iar indicatorul din apropierea butoanelor de jos se va aprinde, semnalând selectarea opțiunii.

Indicatoare  Uscare,  Fază de Răcire, Încheiere ce indică fazele de avansare. Când ledul alăturat butonului de programare întârziată este aprins, aceste indicatoare luminează intermitent pentru a indica faptul că a fost selectată o întârziere.

 **Pornire Întârziată.** Pornirea anumitor programe (a se vedea paragraful „Pornire și Programe”) poate fi întârziată până la 24 ore. Verificați ca recipientul să fie golit înainte de a opta pentru o pornire întârziată.

Ledul Eco. Acest led se aprinde la alegerea opțiunilor de programare ce implică o cantitate redusă de energie în comparație cu setările predefinite. Ex. : dacă alegeți un program automat sau se utilizează o setare de uscare temporizată ce implică o durată mai scurtă decât cea predefinită. Acest led nu indică alegerea setării energetice ideale, ci doar faptul că opțiunile selectate implică o cantitate redusă de energie.

Alarmă

Un semnal sonor vă va avertiza referitor la încheierea ciclului de uscare, amintindu-va că rufele pot fi scoase. Nu este disponibilă cu opțiunea Antisifonare.

Antișifonare

O dată selectată pornirea întârziată, tamburul se rotește ocazional pe parcursul perioadei de întârziere în scopul evitării formării pliurilor. La încheierea programului de uscare și a ciclurilor de răcire. Dacă această opțiune este selectată, au loc, din când în când rotații ale tamburului la încheierea uscării și a fazei de răcire pentru a evita formarea pliurilor în cazul în care rufele nu sunt scoase imediat o dată încheiat programul. Indicatorul End este aprins pe parcursul acestei faze.

Obs. Ledul Start/Pauză luminează intermitent-portocaliu pe parcursul acestei faze. Selectarea opțiunii Sunet dezactivează această opțiune.

 **Temperatură Ridicată.** Apăsând acest buton se selectează o temperatură ridicată iar indicatorul alăturat acestuia se aprinde.

Led Golire apă Recipient/Curățare filtru

(Dacă uscătorul a fost conectat la o conductă de evacuare, acest indicator poate fi ignorat, dat fiind faptul că nu este necesar să goliți recipientul de apă). Ledul  se aprinde (nu luminează intermitent) pentru a vă aminti necesitatea de a goli recipientul de apă. Dacă recipientul se umple pe durata unui program, dispozitivul de încălzire se oprește, iar uscătorul inițiază o fază de Răcire. Ulterior ledul luminează intermitent, iar semnalul acustic se activează -goliți recipientul de apă și reporniți uscătorul, altfel rufele nu se vor usca. După repornirea mașinii va fi nevoie de câteva secunde pentru ca indicatorul să se stingă. Pentru a evita procedura, goliți recipientul de apă la fiecare utilizare a uscătorului (a se vedea paragraful „Întreținere”).

• Dechiderea ușii

Deschizând ușa (sau apăsând butonul Start/Pauză) pe durata funcționării unui program, uscătorul se va opri și vor rezulta următoarele situații:

Obs. Ledul Start/Pauză luminează intermitent-culoare chihlimbar pe durata programului Căldură Delicată și a fazei de Post Tratate a unui program.

• Pe parcursul unei faze de întârziere, va continua contorizarea întârzierii. Butonul START/PAUZĂ trebuie apăsat pentru a relua un program de întârziere. Unul dintre ledurile de întârziere va lumina intermitent pentru a indica setarea actuală a aparatului.

• Butonul START/Pauză trebuie apăsat pentru a relua programul. Indicatoarele de avansare vor indica starea actuală, iar indicatorul Start/Pauză nu va mai lumina intermitent – culoare verde.

• Pe parcursul fazei de Antișifonare, Post uscare a unui program de uscare, programul se încheie. Apăsând butonul START/Pauză veți porni un nou program de la început.

• Repoziționând selectorul de programe veți selecta un nou program iar indicatorul Start/Pauză va lumina intermitent-culoare verde. Puteți folosi această opțiune pentru a selecta Împrosăpătarea , pentru a „răci” rufele, dacă vi se par prea uscate. Apăsați butonul Start/Pauză pentru a iniția un nou program.

• Obs.: În cazul unei întreruperi de curent, opriți aparatul sau deconectați-l. O dată reluată activitatea electrică, apăsați butonul Start/Pauză, iar programul va fi reluat.

Uscare Soft

Reducând acțiunea mecanică pe parcursul fazei finale a uscării, cantitatea de scame este redusă, protejând fibrele rufelor dvs.

Obs. Pentru programul "Camasi" nu poate fi folosită opțiunea Temperatura Redusa.

Rufe

Sortarea rufelor

- Verificați simbolurile de pe eticheta articolelor de îmbrăcăminte pentru a vă asigura că pot fi uscate în uscătorul de rufe.
- Împărțiți rufele pe categorii, în funcție de tipul de material.
- Goliți buzunarele și verificați nasturii.
- Închideți fermoarele, închizătorile, curelele și legați șnururile.
- Stoarceți fiecare articol pentru a elimina cât mai mult posibil excesul de apă.
! Nu introduceți în uscătorul de rufe articole îmbibate cu apă.

Greutatea maximă

Nu depășiți capacitatea maximă de rufe. Valorile de mai jos se referă la greutatea rufelor uscate:
Fibre naturale: max. 8 kg
Fibre sintetice: max. 3 kg

! Nu supraîncărcați uscătorul-acest lucru ar putea reduce performanțele de uscare.

Etichete cu instrucțiuni de spălare

Citiți etichetele articolelor de îmbrăcăminte, în special atunci când le uscați în uscătorul de rufe pentru prima dată. Următoarele simboluri sunt cel mai frecvent utilizate:

- Uscarea în uscătorul de rufe este permisă.
- A nu se usca în uscătorul de rufe
- A se usca în uscătorul de rufe la Temperatură ridicată.
- A se usca în uscătorul de rufe la Temperatură redusă



Durată de uscare

Durata de uscare

Durata de uscare este aproximativă și poate varia în funcție de:

- Cantitatea de apă reținută de rufe după stoarcere: prosoapele și rufele delicate rețin o cantitate mare de apă.
- Rufe: țesăturile de același tip, dar de dimensiuni și forme diferite au durată de uscare diferită
- Cantitatea de rufe: rufele singure și încărcăturile mici beneficiază de o durată prelungită de uscare
- Uscare: dacă rufele trebuie călțate, este recomandat să le scoateți din uscător când sunt încă umede. Celelalte pot fi lăsate mai mult timp în uscător.
- Temperatura stabilită
- Temperatura camerei: cu cât temperatura camerei e mai redusă, cu atât durata de uscare a rufelor se prelungește.
- Volum: rufele voluminoase necesită o îngrijire deosebită în procesul de uscare. Este recomandat să scoateți aceste rufe, sa le scuturați și sa le reintroduceți în uscător: aceasta operație trebuie repetată de mai multe ori pe parcursul programului de uscare.

! Nu uscați prea mult rufele.
Toate rufele conțin o mica cantitate de umiditate naturala - aceasta contribuie la pastrarea aspectului de țesături vapoaze.

Bumbac		1 kg	2 kg	3 kg	4 kg	5 kg	6 kg	7 kg	8 kg	
 Uscare Intensivă	Durata automată	35 - 60	55- 90	85- 100	100 - 130	130 - 150	160 - 180	200 - 210	210 - 230	
	Uscare temporizata	40 sau 60	60 sau 90	90	120	150	150 sau 180	180	180 sau 220	
	Durata de uscare după spălări în mașină de la 800-1.000 rotații pe minut									
 Uscare normală		1 kg		2 kg		3 kg				
	Durata automată	40 - 50		50 - 60		60 - 90				
	Uscare temporizata	40 sau 60		40 sau 60		60 sau 90				
Durata de uscare după spălări în mașină de la turații inferioare										
Delicate (Acril)		1 kg				2 kg				
	Automată minure	Doar Uscare Temporizată								
	Uscare temporizată	30				60				
Temperatura joasă	Durata de uscare după spălări în mașină de la turații inferioare									

Anomalii și remedii

Se poate întâmpla ca uscătorul de rufe să nu funcționeze. Înainte de a contacta Serviciul asistență tehnică (*consultați cap. Asistență*), parcurgeți lista cu următoarele posibile probleme

Problema:

Uscătorul de rufe nu pornește.

Cauze posibile/Soluții:

- Ștecherul nu este introdus în priză de curent, sau nu face contact.
- S-a produs o pană de curent.
- Siguranța este arsă. Încercați să introduceți în priză un alt aparat.
- Uscătorul de rufe este conectat la sursa electrică printr-un prelungitor. Încercați să conectați cablul de alimentare al uscătorului direct la priză de curent.
- Ușa nu este bine închisă.
- Programul nu a fost setat corespunzător (*consultați cap. "Pornire și Programe"*).
- Butonul PORNIRE/PAUZĂ nu a fost apăsat (*consultați cap. "Pornire și Programe"*).

Programul de uscare nu pornește.

- A fost setată pornirea întârziată a programului de uscare (*consultați secțiunea "Pornire și Programe"*) sau a fost apăsat butonul de pornire; înainte de a porni uscătorul, este necesară așteptarea unei scurte întârzieri. Așteptați inițierea uscării, nu apăsați din nou butonul de pornire, în caz contrar, uscătorul se comută în modalitatea de pauză, iar uscarea nu se activează.
- Filtrul nu a fost curățat (*consultați secțiunea "Întreținere"*).

Timpul necesar uscării este prea mare.

- Recipientul pentru colectarea apei trebuie golit? Mesajul "Golire apă" luminează intermitent? (*consultați cap. "Întreținere"*).
- Condensatorul trebuie curățat (*consultați cap. "Întreținere"*).
- Temperatura setată nu este adecvată pentru tipul de material introdus în uscător (*consultați secțiunile "Pornire și Programe" și "Rufe"*).
- Timpul de uscare nu a fost setat corect pentru încărcătura din uscător (*consultați cap. "Rufe"*).
- Articolele introduse în uscător conțin o cantitate prea mare de apă (*consultați cap. "Rufe"*).
- Grilajul de pătrundere al aerului a fost opturat (a se vedea cap. "Instalare" sau "Întreținere")
- Uscătorul de rufe este încărcat peste capacitatea maximă admisă (*consultați cap. "Rufe"*).

Mesajul Golire apă este vizualizat, dar uscătorul de rufe este în funcțiune numai de puțin timp.

- Probabil că recipientul pentru colectarea apei nu a fost golit înainte de lansarea programului. Nu așteptați semnalul pentru golirea apei, verificați întotdeauna recipientul pentru colectarea apei și goliți-l înainte de a lansa un nou program de uscare (*consultați cap. "Întreținere"*).

Mesajul Golire apă este vizualizat, dar recipientul pentru colectarea apei nu este plin.

- Este normal, mesajul:
ÎNCHIEIERE CICLU, CURĂȚARE FILTRU ȘI GOLIRE APĂ vă reamintește că recipientul pentru colectarea apei este plin - acesta trebuie golit (*consultați cap. "Display" și "Pornire și programe"*).

Programul se încheie, dar rufele sunt mai umede decât ar trebui.

! Din motive de siguranță, durata programelor uscătorului de rufe este de maximum 5 ore.

În cazul în care programul automat nu a sesizat în acest interval de timp nivelul de umiditate final necesar, uscătorul de rufe va încheia programul și se va opri. Verificați problemele prezentate la punctele de mai sus și lansați din nou programul; dacă după aceasta rufele sunt în continuare umede, contactați Serviciul asistență tehnică (*consultați cap. "Asistență"*).

Display-ul indică codul de eroare F urmat de unul sau două numere

- Dacă display-ul vizualizează o eroare:
 - Opriti aparatul și scoateți din priză. Curățați filtrul și condensatorul (a se vedea cap. "Întreținere"). Reintroduceți în priză, porniți aparatul și un nou program. Dacă este vizualizată o eroare: notați-vă codul și contactați Service-ul (*consultați cap. "Asistență"*).

Display-ul indică scurt:

dON la fiecare 6 secunde.

- Uscătorul este în stadiul Demonstrativ. Țineți apăsat simultan tastele On/Off și Start/Pauză timp de 3 secunde. Display-ul va indica : dON timp de 3 secunde, ulterior își va relua funcționarea normală.

Indicatoarele panoului de control ale uscătorului sunt stinse chiar dacă aparatul este pornit.

- Uscătorul se comută în modalitatea standby pentru economisirea energiei. Acest fapt intervine când aparatul a fost lăsat pornit și a intervenit o pană de curent. Intervine dacă aparatul este pornit, dar nu a fost activat vreun program sau la încheierea programului de uscare.
 - Țineți apăsat butonul ON/OFF până la aprinderea indicatoarelor.

Display-ul Duratei reziduale se modifică pe parcursul uscării.

- Durata reziduală este verificată permanent pe durata uscării. Durata se adaptează pentru a vă oferi cea mai bună estimare posibilă. Durata afisată se poate prelungi pe parcursul ciclului. Este un fapt perfect normal.

Uscătorul este zgomotos pe parcursul primelor minute de utilizare

- Este un fapt perfect normal mai ales dacă uscătorul nu a mai fost folosit de mult timp. Dacă zgomotul persistă pe durata ciclului, apăsați Service-ul.

Service

Sistem pe condensare

Acest aparat este echipat cu un sistem de condensare (pompă de căldură) pentru uscarea rufelor. Pentru a-i permite funcționarea, Condensatorul utilizează gaz cu efect de seră, prevăzută în protocolul de la Kyoto. Gazele F sunt introduse într-o unitate sigilată ermetic. Această unitate sigilată conține 0,29 kg de gaz R134aF care acționează ca un refrigerant. Dacă unitatea de condensare este deteriorată, aceasta trebuie înlocuită cu o altă unitate de condensare. Adresați-vă în acest sens Service-ului.

Obs. Gazele introduse într-o unitate sigilată nu sunt periculoase pentru sănătate, dar, prin evacuare pot dăuna încălzirii globale.)

Înainte de a contacta Serviciul asistență tehnică:

- Verificați dacă nu puteți soluționa dumneavoastră problema, consultând ghidul "depanare" (*consultați cap. Anomalii și remedii*).
- În caz contrar, opriți uscătorul de rufe și contactați cel mai apropiat Centru de asistență tehnică.

Vă rugăm să furnizați următoarele informații:

- numele dumneavoastră, adresa și codul poștal.
- numărul de telefon.
- tipul problemei întâmpinate.
- data achiziționării produsului.
- modelul aparatului (Mod.).
- seria (S/N).

Aceste informații se regăsesc pe plăcuța cu date tehnice aplicată în interiorul ușii aparatului.

Piese de schimb

Uscătorul de rufe este un aparat complex. Nu încercați să reparați aparatul personal și nu permiteți altor persoane în afara persoanelor calificate să realizeze reparații la acest aparat, deoarece reparațiile realizate de persoane fără experiență pot provoca leziuni, pot cauza defectarea aparatului și pot duce la anularea garanției pentru piesele de schimb. În cazul în care întâmpinați probleme în utilizarea aparatului, contactați un tehnician autorizat.

- **Obs:** operațiile de întreținere sau reparație efectuate de o persoană necalificată ce includ accesarea condensatorului invalidează garanția aparatului.

Informații privind reciclarea și scoaterea din uz

Datorită angajamentului nostru permanent de a proteja mediul înconjurător, ne rezervăm dreptul de a utiliza componentele reciclate pentru a reduce la minimum costurile și risipa de materiale.



- Când aruncați ambalajul: respectați legislația locală pentru ca ambalajele să poată fi reciclate.
- Pentru a reduce la minimum riscul rănirii copiilor, demontați ușa și ștecherul – și apoi tăiați cablul de alimentare, de la nivelul aparatului. Aruncați aceste părți separat pentru a vă asigura că aparatul nu mai poate fi conectat la sursa de curent.

Scoaterea din uz a aparatelor electrice uzate



Directiva Europeană 2012/96/CE privind deșeurile de echipamente electrice și electronice (DEEE) stipulează că aparatele electrocasnice nu pot fi evacuate împreună cu deșeurile municipale nesortate. Aparatele scoase din uz trebuie colectate separat în vederea optimizării costurilor de reutilizare și reciclare a materialelor din compoziția acestora și a reducerii impactului asupra mediului și a sănătății umane. Simbolul tonneron barat este marcat pe toate produsele pentru a indica obligația evacuării separate.

Pentru informații suplimentare referitoare la evacuarea corectă a aparatelor electrocasnice scoase din uz, contactați autoritățile locale sau dealerul local.

Economie energetică și respect pentru mediul înconjurător

- Stoarceți cât mai bine rufele pentru a elimina apa din rufele pe care doriți să le introduceți în uscător (dacă utilizați o mașină de spălat rufe, setați un ciclu de stoarcere). Astfel veți economisi timp și energie pe durata uscării.
- De fiecare dată când utilizați uscătorul la încărcătură totală, economisiți energie: rufele în cantitate mică necesită o durată mai mare pentru a se usca.
- Curățați filtrul la încheierea fiecărui ciclu de uscare - astfel veți înregistra reducere la factura de electricitate (a se vedea secțiunea "Întreținere").



Acest aparat respectă următoarele Directive ale Comunității Europene:
- 2006/95/CE (Echipamente de joasă tensiune)
- 2004/108/CEE, 92/31/CEE și 93/68/CEE (Compatibilitate electromagnetică)

SERVICE

SERVICE DEPANERO SRL

TELEFON CALL CENTER: 0744 633 748 (074 INDESIT)

***4114** – Apelabil din toate rețelele de telefonie mobilă.

Șoseaua Orhideelor, nr.27-29, Sector 1, București, cod poștal 010953.

Program de lucru: 9:00 – 20:00 (Luni - Vineri) și Sâmbăta 10.00-14.00

E-mail: electrocasnice@depanero.ro

site: www.depanero.ro

SERVICE MICADAN SRL

NUMĂR DE TELEFON NAȚIONAL: **080 1000 101**

(APELABIL NUMAI DIN REȚEAUA ROMTELECOM, APEL GRATUIT)

Tel. mobile: 0744 596 198; 0723 948 467; 0788 418 131

Str. Vatra Luminoasă nr. 108, corp B, sector 2, București,
cod poștal: 021919. E-mail: office@micadan.ro,

www.micadan.ro

Program: Luni - Vineri: 9⁰⁰ - 18⁰⁰, Sâmbătă: 9⁰⁰ - 13⁰⁰

WHIRLPOOL ROMANIA SRL,
Aurel Vlaicu Office Building, etaj 1 și 2,
Șos. Pipera nr. 4, Sector 1, C.P. 014255, București, România
Tel: 0213248197 si 0213248198