

DAGLIG INFORMATIONSBOK

**TACK FÖR ATT DU HAR VALT ATT KÖPA EN PRODUKT
FRÅN WHIRLPOOL**



För mer detaljerad hjälp och stöd, registrera din produkt på www.whirlpool.eu/register



Du kan ladda ner säkerhetsinstruktionerna och handboken Användning och skötsel genom att besöka vår webbsida docs.whirlpool.eu och följa instruktionerna på baksidan av detta häfte.



Innan apparaten används ska man noga läsa igenom Hälsa och säkerhet.

PRODUKTBESKRIVNING

APPARAT

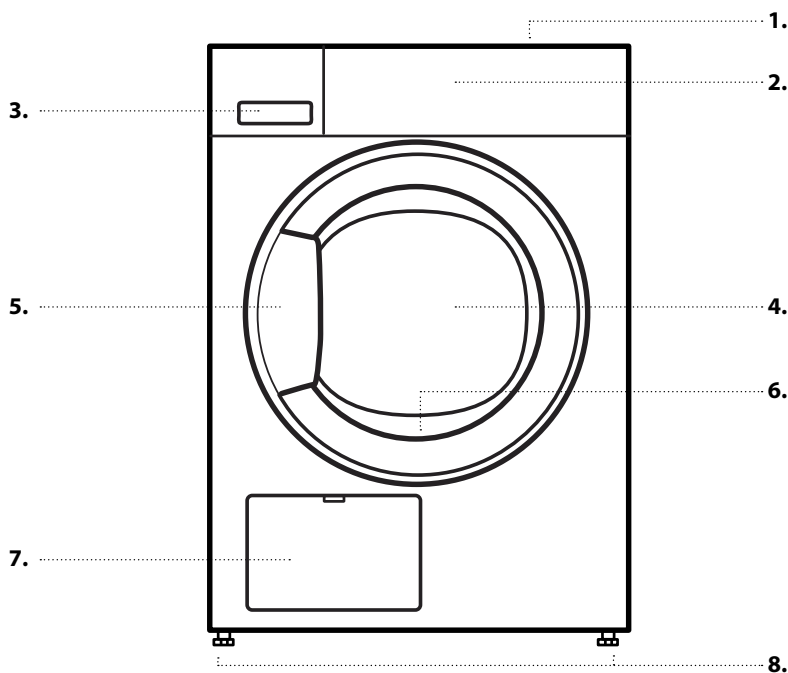

1. Toppskiva
2. Kontrollpanel
3. Vattentank
4. Lucka
5. Luckhandtag
6. Luckfilter (bakom luckan)
7. Undre filter (bakom listen)
8. Justerbara stödfötter (4)

KONTROLLPANEL

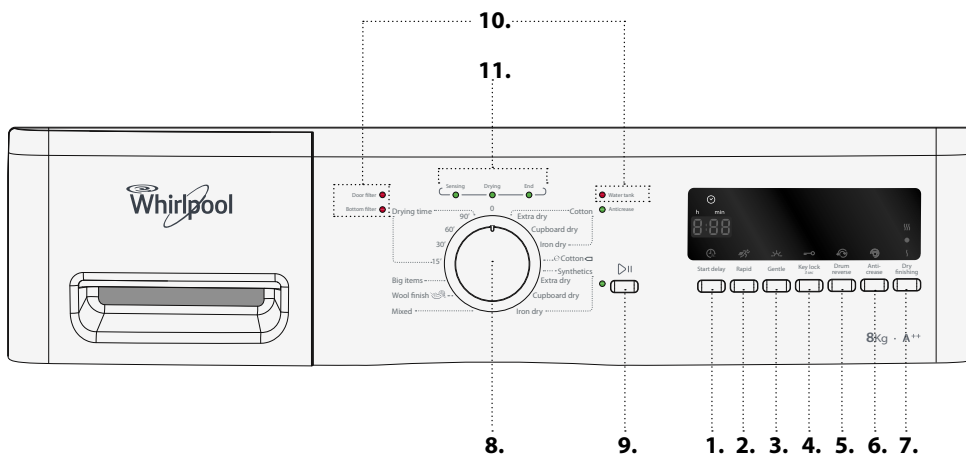

1. Start delay / Fördröjd start
2. Rapid / Snabbtvätt
3. Gentle / Skonsam
4. Knappspärr
5. Drum reverse / Omvänd trumma
6. Anti-crease / Strykfritt
7. Dry finishing / Torknivå
8. Programväljare
9. Start/Paus-knapp
10. Felindikatorer
11. Indikator för programsekvens

FÖRSTA ANVÄNDNINGEN

INNAN TORKTUMLAREN ANVÄNDS

KONTROLLERA TÖMNINGSSLANGEN OCH VATTENTANKEN

Se till att tömningsslangen på baksidan av torktumlaren är korrekt fastsatt, antingen till torkarens vattentank (se bilden) eller till ditt avloppssystem i hemmet (se Installationsanvisningar).

Se även till att vattentanken är korrekt insatt.

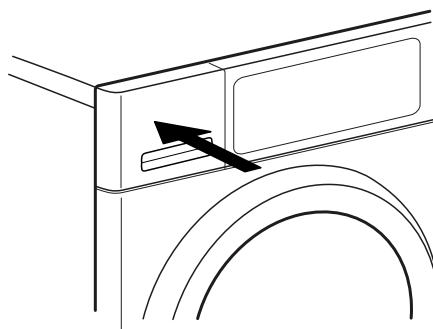
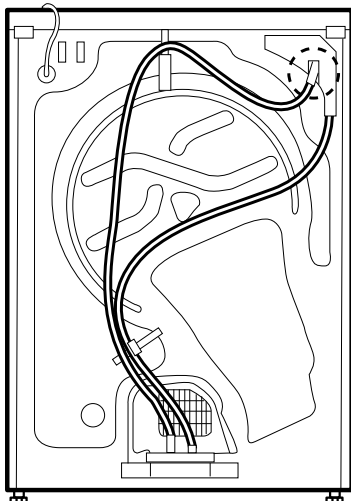

DAGLIG ANVÄNDNING

Se handboken *Användning och skötsel* för mer information om funktionerna. Se sista sidan för information om hur man tillhandahåller en kopia av handboken *Användning och skötsel*

⚠ VARNING

Se till att inga tändare eller tändstickor ligger kvar i tvätten.

Se till att tvätten inte är indränkt i brandfarliga vätskor.

1. LÄGG IN TVÄTTEN

Förbered din tvätt enligt rekommendationerna i avsnittet **RÅD OCH TIPS**.

Försäkra dig om att alla fickor är tomma, alla fästen är stängda och alla band är knutna.



Öppna luckan och lägg in tvätten. Observera de maximala tvättmängderna som anges i **PROGRAMÖVERSIKT**.



2. STÄNG LUCKAN

Se till att tvätten inte fastnar mellan glasluckan och luckans filter.

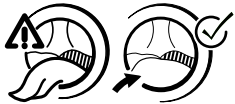

Stäng luckan tills ett klickande stängningsljud hörs.

3. STÄLL IN ÖNSKAT PROGRAM

Vrid programvalsratten för att välja önskat program. Standardprogrammets varaktighet visas på displayen.

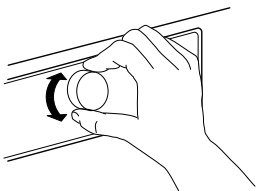

Du hittar mer information om programmen i **PROGRAMÖVERSIKT**.

Välj tillval om nödvändigt

Om du vill välja extra alternativ, tryck på respektive knapp. Symbolen på displayen tänds.

Se avsnittet **TILLVAL, FUNKTIONER OCH INDIKATORER** för ytterligare information.

4. STARTA PROGRAMMET

Tryck på knappen *Start/Paus*. Indikatorn intill knappen tänds. Torkningsprocessen startar.

Återstående programtid visas på displayen. Den kan omberäknas och anpassas under programmets gång. Under tiden visas en animering på displayen.

5. ÄNDRA INSTÄLLNINGARNA I DET GÄLLANDE PROGRAMMET OM NÖDVÄNDIGT

För att ändra inställningarna i ett pågående eller startfördröjt program:

- Trycka på *Start/Paus* för att sätta det pågående programmet i pausläge
- Ändra dina inställningar
- Trycka återigen på *Start/Paus* för att låta programmet fortsätta.

6. NOLLSTÄLL ETT PÅGÅENDE PROGRAM OM NÖDVÄNDIGT

Vrid programväljaren till Av/O.

⚠ VARNING

Öppna luckan och ta genast ut tvätten så att eventuell värme i tvätten försvinner.

7. STÄNGA AV TORKTUMLAREN EFTER PROGRAMMETS SLUT

I slutet av programmet visas "End" på displayen. Vrid programväljaren till Av/O för att stänga av torktummlaren. Öppna luckan och ta ut tvätten.

End

Om du inte stänger av torktummlaren när programmet är färdigt kommer torktrumman att snurra då och då i 10 minuter efter programmets slut för att förebygga skrynklor. Torktummlaren stängs av automatiskt cirka en kvart efter programmets slut för att spara energi.

8. TÖM VATTENTANKEN /RENGÖR LUCKANS FILTER / RENGÖR DET UNDERE FILTRET

Se avsnittet **SKÖTSEL OCH UNDERHÅLL**.

RÅD OCH TIPS

Respektera klädvårdsetiketterna för din tvätt; försäkra dig om att de kan torkas i torktumlare.

TVÄTTRÅDSETIKETTER

Prickarna anger temperaturen för att torktumla tvätten.



Normal temperatur



Låg temperatur



Får inte torktumlas

TÖM ALLA FICKOR

Föremål såsom mynt eller nycklar kan skada både din tvätt och trumman.

SPARTIPS

Torka alltid en fullständig mängd; detta för att optimera energiförbrukningen. Den maximala tvättmängden för de olika programmen anges i programöversikten.

För att minska torktiden, se till att tvätten centrifugeras med maximal centrifugeringshastighet i tvättprogrammet. Det minskar fukttinnehållet i tvätten.

ENERGIFÖRBRUKNING

Dessa uppgifter kan vara annorlunda i ditt hem, framförallt beroende på fukttinnehållet i tvätten.

Program	Tvättmängd (KG)	Centrifughastighet (rpm)	Fuktighet (%)	Energiförbrukning (KWH)	Drying Time / Torktid (min)
ECO COTTON / EKO BOMULL *	8	1000	60	1,99	176
	4	1000	60	1,07	103
ECO COTTON / EKO BOMULL	8	800	70	2,24	181
	8	1400	50	1,70	134
COTTON IRON DRY / STRYKTORR BOMULL	8	800	70	1,97	157
	8	1000	60	1,76	133
	8	1400	50	1,55	124
SYNTHETICS CUPBOARD DRY / SKÅPTORRT SYNTETPLAGG	3,5	1000	40	0,94	71

*Referensprogram för energietikett / Förordning 392/2012 / EU
Värdena baseras på programmets standardinställning med ren lucka och rent bottenfilter. För konsumenttester behöver luckans filter och bottenfiltret rengöras efter varje cykel.

Energiförbrukningen och torktiden kan skilja sig från värdena ovan. De beror på användningsförhållandena i ditt hem (som spänningssvängningar, blandning av textilier, fukt i textilerna efter tumling, tvättmängdens volym).

Värdena bestäms enligt den europeiska normen 61121 och hänvisar till standard programinställningen; bytet av inställningen påverkar även förbrukningsuppgifterna.

SYSTEM MED VÄRMEPUMP

Denna torktumlare är försedd med ett värmepumpssystem för att torka dina plagg. För att detta system ska fungera används växthusgaser (fluorerade gaser) i värmepumpen som godkänns av Kyotoprotokollet. Gaserna F inryms i en hermetiskt tillsluten enhet. Denna förseglade enhet innehåller 0,37 kg F-gas av typ R134a som fungerar som kylmedel.
GWP = 1430 (1 t CO₂).

Energiförbrukning - Watts	
Kvarlämnat läge	0,81
Avstängt läge	0,11

PROGRAMÖVERSIKT

Program	Klädvårdsetiketter	Max last	Tillval				
			Rapid / Snabbtvätt	Gentle / Skonsam	Drum reverse / Omvänd trumma	Anti-crease / Strykfritt	Dry finishing / Torknivå
Cotton / Bomull	Extra dry / Extra torrt	max.	✓	✓	✓	✓	✓
	Cupboard dry / Skåpstort		✓	✓	✓	✓	✓
	Iron dry / Stryktorrt		✓	✓	✓	✓	✓
Cotton / e Bomull ☐	☐	max.	✓	✓	—	✓	✓
Synthetics / Syntetplagg	Extra dry / Extra torrt	3,5	—	✓	✓	✓	✓
	Cupboard dry / Skåpstort		—	✓	✓	✓	✓
	Iron dry / Stryktorrt		—	✓	✓	✓	✓
Mixed / Blandat	☐	3,0	—	✓	✓	✓	✓
Wool Finish 	☐	1,0	—	—	—	—	—
Big items / Stora artiklar	☐	3,0	—	—	✓	✓	—
Drying time / Torktid	☐	max.	—	—	—	✓	—

✓ Valbar / Tillval — Inte valbar / Tillämplig

Maximal tvättmängd: 8 kg

PROGRAM

Se till att din tvätt kan behandlas i torktumlare. Se **RÅD OCH TIPS** / Klädvårdsetiketterna.

ECO Cotton / EKO BOMULL ◀

För att torka normalvåt bomullstvätt.

Vanligt bomullsprogram. Programmet är lämpligt för att torka normalvåt bomullstvätt. Det är det mest energisnåla programmet för att torka bomullstvätt.

Värdena i energitabellen baseras på detta program.

COTTON / BOMULL

För att torka bomullstvätt.

SYNTHETICS / SYNTETPLAGG

För att torka tvätt som består av syntetfibrer.

MIXED / BLANDAT

För att torka blandad tvätt av bomull, linne, syntetfiber och blandningar av dessa material.

WOOL FINISH

För att slutföra lufttorkningsprocessen av ylletextilier. Ylleplaggen blir fluffiga och mjuka.

BIG ITEMS / STORA ARTIKLAR

För att torka stora artiklar såsom påslakan, filter osv.

DRYING TIME / TORKTID

Tidsbegränsat torkprogram. Välj en programtid på 15, 30, 60 eller 90 minuter.

Alla tyg som lämpar sig för torktumling. Även lämplig för att lägga till en kort extra torkfas på 15 minuter efter programmets slut.

TILLVAL, FUNKTIONER OCH INDIKATORER

Se Programöversikten för att kontrollera vilka tillval som är tillgängliga för det valda programmet.

TILLVAL



Rapid / Snabbtvätt

Möjliggör en snabbare torkning.



Gentle / Skonsam

Möjliggör en mycket mildare behandling av tvätten genom att reducera torkningstemperaturen.



Drum reverse / Omvänd trumma

Förebygger skrynklor genom att öka trummans vändningar under programmets gång.



Anti-crease / Strykfritt

Hjälper till att förebygga skrynklor om du inte kan ta ut tvätten direkt efter programmets slut. Torktummlaren börjar tumla tvätten regelbundet några minuter efter programmets slut. Denna tumling varar i cirka 12 timmar efter programmets slut. Du kan stoppa den när som helst genom att vrida programväljaren till läget Av/0 så att torktummlaren stängs av.

Dry finishing / Torknivå

Tillåter en lätt ändring av torknivån i slutet av programmet genom att förlänga eller förkorta programmets varaktighet.



något torrare



standardtorrt



något fuktigare

TILLVALEN SNABB OCH SKONSAM KAN INTE KOMBINERAS

FUNKTIONER



Start delay / Fördröjd start

Flyttar programstart till ett senare tillfälle.

Välj en fördröjning på upp till 12 timmar.

- Välj program och tillval.
- Tryck uppreparade på knappen *Fördröjd start* tills önskad fördröjningstid visas på displayen.
- Tryck på *Start / Paus* - displayen visar nedräkningen av fördröjningen tills programmet startar. Symbolen för fördröjd start blinkar på displayen och knappen *Start / Paus* tänds. Ett ljud kan höras när pumpen aktiveras.
- När fördröjningstiden har gått startar torktummlaren automatiskt. När programmet startar visar displayen den återstående programtiden.

För att avbryta *Fördröjd start*

- Vrid programväljaren till Av/O eller till ett annat program.



Knappspärr

För att spärra knapparna och ratten på manöverpanelen mot oönskad användning.

För att låsa knapparna och ratten:

- Ett program måste väljas.
- Tryck på knappen *Knappplås* och håll den nedtryckt tills nyckelsymbolen tänds på displayen. Ratten och knapparna är nu låsta.

När knapplåset är aktivt kan man inte göra något annat än att stänga av torktummlaren genom att vrida programväljaren till läget Av/O.

Om du slår på torktummlaren igen genom att välja ett program förblir knapplåset aktivt tills du avaktiverar det.

För att låsa upp knapparna och ratten:

- Tryck på knappen *Knappplås* och håll den nedtryckt tills nyckelsymbolen släcks på displayen.

INDIKATORER

Felindikatorer:

Water tank / Vattentank

(=> töm vattentanken)

Bottom filter / Bottenfilter

(=> rengör bottenfiltret).

Door filter / Luckfilter

(=> rengör luckfiltret)

Om något fel inträffar, se avsnittet **FELSÖKNING** i handboken **ANVÄNDNING OCH SKÖTSEL**.

Indikator för programsekvens



Visar den nuvarande programfasen (avkänning / torkprocess / programslut).

Anticrease / Strykfritt

Anger att torktummlaren är i tumlingsfasen efter programmets slut för att förebygga skrynklor (se DAGLIG ANVÄNDNING / 7., och TILLVAL, FUNKTIONER OCH INDIKATORER / Strykfritt).

SKÖTSEL OCH UNDERHÅLL

⚠ VARNING

Stäng av och koppla ifrån torktumlaren innan du utför rengöring och underhåll.

Var försiktig för vattnet i vattentanken kan vara varmt.

TÖM VATTENTANKEN EFTER VARJE TORKCYKEL

Håll i handtaget och dra försiktigt ut vattentanken. Håll i vattentanken med båda händerna.

Töm ut vattnet och sätt i behållaren genom att trycka in den på plats. Se till att den sätts in ordentligt.

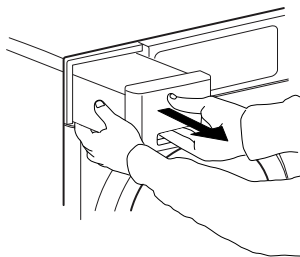

RENGÖR LUCKANS FILTER EFTER VARJE TORKCYKEL

Öppna luckan och ta bort luckans filter genom att dra det uppåt.

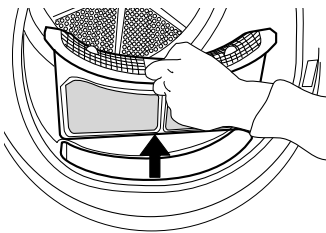

Tryck på knappen för att öppna luckfiltret. Ta bort luddet inuti. Stäng filtret och sätt det tillbaka i rätt riktning så att det är helt integrerat med filterkammaren.

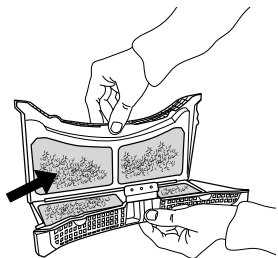

RENGÖR BOTTENFILTRET EFTER VAR FEMTE TORKNINGSCYKEL

Se upp!

Vissa modeller är försedda med olika filter och därför kan det hända att beskrivningen nedan inte överensstämmer med filtret i din torktumlare. Alla filterdelar ska rengöras

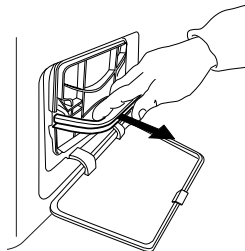

Öppna den undre fliken. Håll i handtaget och dra försiktigt ut bottenfiltret.

Ta bort skumgummit från bottenfiltret för att rengöra det. Rengör skumgummifiltret och filtret för hand eller under rinnande vatten. Tvätta det inte i tvättmaskin. Vrid ur skumgummifiltret. Sätt inte in det i bottenfiltret om det är genomvått.

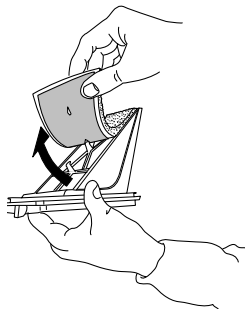

Fäst skumgummifiltret på bottenfiltret. Rengör filterhuset på torktumlaren med en fuktig trasa eller dammsug det försiktigt med en dammsugare. Sätt in bottenfiltret igen. Tryck ner filterhandtaget och stäng den undre fliken.

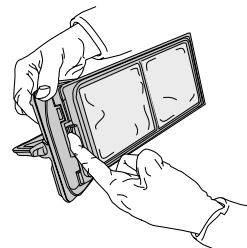
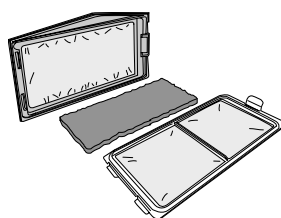

PRODUKTBLAD

 [www](http://www.docs.whirlpool.eu) Informationsbladet med märkdata för denna apparat kan laddas ned från Whirlpools hemsida docs.whirlpool.eu

HUR MAN TILLHANDAHÅLLER HANDBOKEN ANVÄNDNING OCH SKÖTSEL

>  [www](http://www.docs.whirlpool.eu) Ladda ner handboken Användning och skötsel från vår webbsida docs.whirlpool.eu (du kan använda denna QR-kod) och ange produktens handelskod.

> Som alternativt, kontakta vår kundservice



KONTAKTA KUNDSERVICE

Du hittar våra kontaktuppgifter i garantimanualen. När du kontaktar kundservice, ska du meddela de koder som sitter på produktens identifieringsplåt.

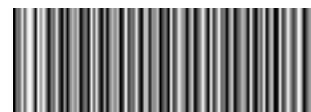
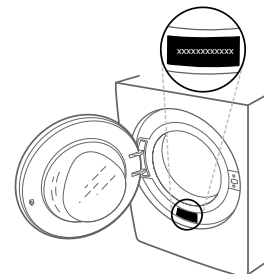

400011038388

Tryckt i Italien