

ΣΑΣ ΕΥΧΑΡΙΣΤΟΥΜΕ ΠΟΥ ΑΓΟΡΑΣΑΤΕ ΕΝΑ ΠΡΟΪΟΝ INDESIT.

Για να λάβετε πλήρη τεχνική υποστήριξη, παρακαλούμε να καταχωρίσετε τη συσκευή σας στην ιστοσελίδα www.indesit.com/register



Διαβάστε τις οδηγίες για την ασφάλεια προσεκτικά πριν χρησιμοποιήσετε τη συσκευή.

Πριν χρησιμοποιήσετε το πλυντήριο ρούχων, πρέπει να αφαιρέσετε τα μπουλόνια μεταφοράς. Για περισσότερες πληροφορίες σχετικά με το πώς θα τα αφαιρέσετε, δείτε το Οδηγό εγκατάστασης.

Πίνακας ελέγχου

1. Κουμπί ON/OFF
2. Κουμπί με ενδεικτικό φωτάκι START/PAUSE
3. Ενδεικτικές λυχνίες ΠΡΟΩΘΗΣΗ ΚΥΚΛΟΥ
4. Ενδεικτικό φωτάκι ΠΟΡΤΑ ΑΣΦΑΛΙΣΜΕΝΗ
5. Κουμπι ά με ενδεικτικά φωτάκια ΕΠΙΛΟΓΕΣ
6. Κουμπί με ενδεικτικό φωτάκι ΑΣΦΑΛΙΣΗΣ ΚΟΥΜΠΙΩΝ
7. Κουμπί ΚΑΘΥΣΤΕΡΗΜΕΝΗΣ ΕΚΚΙΝΗΣΗΣ
8. Κουμπί ΣΤΥΨΙΜΑΤΟΣ
9. Κουμπί ΘΕΡΜΟΚΡΑΣΙΑ
10. Επιλογέας ΠΡΟΓΡΑΜΜΑΤΩΝ

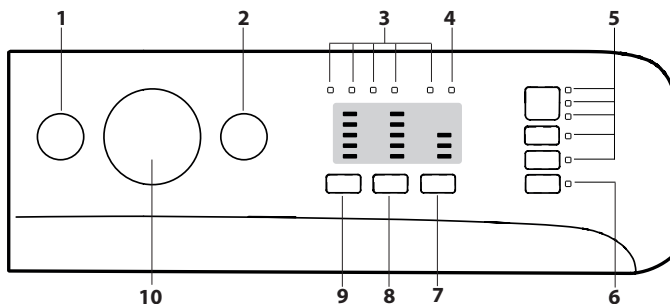

ΠΙΝΑΚΑΣ ΠΡΟΓΡΑΜΜΑΤΩΝ

Πρόγραμμα		Θερμοκρασία		Μέγιστο στύψιμο (στροφές)	Μέγιστο φορτίο (Kg)	Διάρκεια (ώρα : λεπτά)	Απορρυπαντικά και πρόσθετα			Συνιστώμενο απορρυπαντικό		Υπολειπόμενη υγρασία % (**)	Κατανάλωση ενέργειας kWh	Συνολικό νερό lt	Θερμοκρασία °C πλύσης
							πρόπλυση	Πλύσιμο	μαλακτικό	Σκόνη	Υγρό				
		Ρύθμιση	Εύρος												
1	Mix Χρωματιστών	40°C	☼ - 40°C	1000	7	0:59	-	●	○	-	✓	-	-	-	-
2	βαμβακερά	60°C	☼ - 60°C	1000	7	0:59	-	●	○	✓	✓	-	-	-	-
3	βαμβακερά	40°C	☼ - 40°C	1200	7	0:45	-	●	○	-	✓	-	-	-	-
4	βαμβακερά	30°C	☼ - 30°C	1200 (***)	3,5	0:30	-	●	○	-	✓	73	0,19	31	27
5	Συνθετικά	30°C	☼ - 30°C	1000	4	0:59	-	●	○	-	✓	-	-	-	-
6	Μεταξωτά/Ευαίσθητα	30°C	☼ - 30°C	600 (***)	1	0:59	-	●	○	-	✓	-	-	-	-
7	Μάλλινα	40°C	☼ - 40°C	800	1,5	0:59	-	●	○	-	✓	-	-	-	-
8	Ταχεία	20°C	☼ - 20°C	1200 (***)	1,5	0:15	-	●	○	-	✓	-	-	-	-
9	βαμβακερά (2)	40°C	☼ - 60°C	1200	7	3:40	-	●	○	✓	✓	50	0,98	75	45
10	Συνθετικά (3)	40°C	☼ - 60°C	1200	4	2:55	-	●	○	✓	✓	35	0,86	60	43
11	Βαμβακερά λευκά	60°C	☼ - 90°C	1200	7	2:30	●+90°	●	○	✓	✓	52	1,36	75	55
12	Sport	30°C	☼ - 30°C	600	3,5	0:55	-	●	○	-	✓	-	-	-	-
13	20°C	20°C	☼ - 20°C	1200	7	1:50	-	●	○	-	✓	52	0,16	64	22
14	Eco 40-60 (1)	40 °C	40°C	1151	7	3:25	-	●	○	✓	✓	53	1,04	48	38
				1151	3,5	2:40	-	●	○	✓	✓	53	0,68	45	36
				1151	2	2:10	-	●	○	✓	✓	53	0,52	39	36
15	Ξέβγαλμα + Στύψιμο	-	-	1200	7	0:55	-	-	○	-	-	-	-	-	-
16	Στύψιμο + Άδειασμα *	-	-	1200	7	0:10	-	-	-	-	-	-	-	-	-

● Απαιτούμενη δΟΣΟΛΟΓΙΑ ○ Προαιρετική δΟΣΟΛΟΓΙΑ

Η διάρκεια του κύκλου που φαίνεται στην οθόνη ή στο χειριδίδιο αποτελεί μια εκτίμηση υπολογισμένη με βάση τις σπάντες συνθήκες. Ο πραγματικός χρόνος μπορεί να ποικίλει με βάση πολυάριθμους παράγοντες όπως θερμοκρασία και πίεση του εισερχόμενου νερού, θερμοκρασία περιβάλλοντος, ποσότητα απορρυπαντικού, ποσότητα και τύπος φορτίου, ισοστάθμιση του φορτίου, πρόσθετες επιλογές. Οι τιμές που παρέχονται για όλα τα προγράμματα, εκτός του προγράμματος Eco 40-60, είναι ενδεικτικές.

1) Eco 40-60 - Δοκιμαστικός κύκλος πλύσιματος σύμφωνα με τον κανονισμό της ΕΕ για τον οικολογικό σχεδιασμό 2019/2014. Το πιο αποτελεσματικό πρόγραμμα ως προς την κατανάλωση ενέργειας και νερού για το πλύσιμο κανονικά λερωμένων βαμβακερών ρούχων.

Για όλα τα Ινστιτούτα δοκιμών:

- 2) Πρόγραμμα μεγάλης διάρκειας για βαμβακερά: επιλέξτε το πρόγραμμα 9 με θερμοκρασία 40 °C.
- 3) Πρόγραμμα μεγάλης διάρκειας για συνθετικά: επιλέξτε το πρόγραμμα 10 με θερμοκρασία 40 °C.

* Επιλέγοντας το πρόγραμμα 16 και αποκλείοντας το στύψιμο η συσκευή θα εκτελέσει μόνο το άδειασμα.

** Μετά το τέλος του προγράμματος και το στύψιμο στη μέγιστη επιλέξιμη ταχύτητα στυψίματος, στην προεπιλεγμένη ρύθμιση προγράμματος.

*** Η οθόνη θα εμφανίσει την προτεινόμενη ταχύτητα στυψίματος ως προεπιλεγμένη τιμή.

Σημείωση: για το πρόγραμμα Eco 40-60, ο ΠΙΝΑΚΑΣ ΠΡΟΓΡΑΜΜΑΤΩΝ απεικονίζει την τιμή του μέγιστου αποτελεσματικού στυψίματος

ΠΕΡΙΓΡΑΦΗ ΤΟΥ ΠΡΟΪΟΝΤΟΣ

1. Επιφάνεια εργασίας
2. Θήκη απορρυπαντικών
3. Πίνακας ελέγχου
4. Λαβή
5. Πόρτα
6. Αντλία εκκένωσης (πίσω από το κάτω καπάκι)
7. Κάτω καπάκι (αφαιρούμενο)
8. Ρυθμιζόμενα ποδαράκια (2)

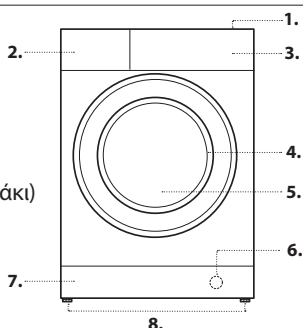

ΘΗΚΗ ΑΠΟΡΡΥΠΑΝΤΙΚΩΝ

Διαμέρισμα 1: Απορρυπαντικό για πρόπλυση (σε σκόνη)

Διαμέρισμα 2: Απορρυπαντικό για πλύσιμο (σε σκόνη ή υγρό)

Σε περίπτωση χρήσης υγρού απορρυπαντικού, συστήνεται να χρησιμοποιείτε τον παρεχόμενο δοσομετρητή **A** για σωστή δΟΣΟΛΟΓΙΑ.

Για να χρησιμοποιήσετε απορρυπαντικό σε σκόνη τοποθετήστε το διαχωριστικό στην κοιλότητα **B**.

Διαμέρισμα 3: Πρόσθετα (μαλακτικό, κλπ.)

Το μαλακτικό δεν πρέπει να ξεπερνάει τη στάθμη «max» που υποδεικνύεται στον κεντρικό πείρο.

! Να χρησιμοποιείτε απορρυπαντικά σε σκόνη για ρούχα λευκά βαμβακερά και για την πρόπλυση και για πλύσιμα σε θερμοκρασία μεγαλύτερη των 60°C.

! Ακολουθήστε τις υποδείξεις που αναγράφονται στη συσκευασία του απορρυπαντικού.

! Για να βγάλετε το συρτάρι πατήστε το μοχλό **C** και τραβήξτε το προς τα έξω.

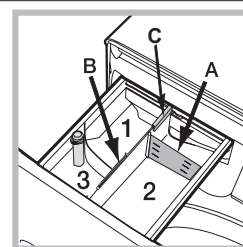

ΠΡΟΓΡΑΜΜΑΤΑ

Τηρείτε τις συστάσεις που αναγράφονται στα σύμβολα πλύσης των ρούχων. Η υποδεικνυόμενη τιμή στο σύμβολο είναι η συνιστώμενη θερμοκρασία για το πλύσιμο του ρούχου.



Mix Χρωματιστών

για πλύσιμο ανάμικτων και χρωματιστών ρούχων.

Βαμβακερά 60°

κύκλος σχεδιασμένος για πλύσιμο βαμβακερών, κυρίως λευκών. Μπορεί να χρησιμοποιηθεί και με απορρυπαντικό σε σκόνη.

Βαμβακερά 40°

σύντομος κύκλος σχεδιασμένος για το πλύσιμο ευαίσθητων βαμβακερών.

Βαμβακερά 30°

σύντομος κύκλος σχεδιασμένος για το πλύσιμο ανάμικτου φορτίου βαμβακερών και συνθετικών υφασμάτων, λευκών και χρωματιστών μαζί.

Συνθετικά 30°

για πλύσιμο μέτρια έως πολύ βρόμικων ρούχων από συνθετικές ίνες (πολυεστέρας, πολυακρυλικό, βισκόζη κ.λπ.) ή σύμμεικτα βαμβακερά.

Μεταξωτά/Ευαίσθητα

χρησιμοποιήστε το αντίστοιχο πρόγραμμα για να πλύνετε όλα τα μεταξωτά ρούχα και ευαίσθητων ειδών. Συνιστάται η χρήση ενός ειδικού απορρυπαντικού για ευαίσθητα ρούχα.

Μάλλινα

Με το πρόγραμμα 7 μπορείτε να πλένετε στο πλυντήριο όλα τα μάλλινα ρούχα ακόμη και εκείνα με την ετικέτα "μόνο πλύσιμο στο χέρι". Για καλύτερα αποτελέσματα χρησιμοποιήστε ειδικό απορρυπαντικό και μην ξεπερνάτε το 1,5 kg μπουγάδας.

Ταχεία

Το πρόγραμμα που φρεσκάρει τα ρούχα σου σε μόνο 15 λεπτά

Βαμβακερά 40°-60°

για να πλύνετε πετσέτες, εσώρουχα, τραπεζομάντηλα κ.λπ. από βαμβάκι και ανθεκτικό λινό, από κανονικά έως πολύ λερωμένα.

Συνθετικά 40°-60°

ειδικά για το πλύσιμο συνθετικών ρούχων. Παρουσία ανθεκτικής βρωμιάς μπορείτε να αυξήσετε τη θερμοκρασία μέχρι τους 60° και να χρησιμοποιήσετε και απορρυπαντικό σε σκόνη.

Βαμβακερά λευκά

Λευκά και χρωματιστά ανθεκτικά, πολύ λερωμένα.

Sport

σχεδιάστηκε για το πλύσιμο υφασμάτων αθλητικής ένδυσης (φόρμες, παντελονάκια, κλπ.) λίγο λερωμένα. Για να πετύχετε τα καλύτερα αποτελέσματα συστήνεται να μην ξεπερνάτε το μέγιστο φορτίο του "ΠΙΝΑΚΑΣ ΠΡΟΓΡΑΜΜΑΤΩΝ". Συνιστάται η χρήση υγρού απορρυπαντικού, χρησιμοποιείτε μια δόση κατάλληλη για μισό φορτίο.

20°C

Για το πλύσιμο ελαφρώς λερωμένων βαμβακερών υφασμάτων, σε θερμοκρασία 20 °C.

Eco 40-60

Για το πλύσιμο κανονικά λερωμένων βαμβακερών υφασμάτων που επισημαίνεται ότι μπορούν να πλένονται στους 40 °C ή στους 60 °C, μαζί στον ίδιο κύκλο. Αυτό είναι το κανονικό πρόγραμμα για βαμβακερά και το πιο αποτελεσματικό ως προς την κατανάλωση νερού και ενέργειας.

Ξέβγαλμα + Στύψιμο

προορίζεται για το ξέβγαλμα και το στύψιμο.

Στύψιμο + Άδειασμα

προορίζεται για το στύψιμο και το άδειασμα του νερού.

ΕΝΔΕΙΚΤΙΚΗ ΛΥΧΝΙΑ ΦΑΣΗΣ ΣΕ ΕΞΕΛΙΞΗ

Μετά την επιλογή και εκκίνηση του επιθυμητού κύκλου πλύσης, οι ενδεικτικές λυχνίες θα ανάβουν προοδευτικά για να δείξουν την κατάσταση πρόωθησης:

Πλύσιμο

Ξέβγαλμα

Στύψιμο

Άδειασμα

Τέλος Πλυσίματος

ΕΝΔΕΙΚΤΙΚΗ ΛΥΧΝΙΑ ΑΣΦΑΛΙΣΜΕΝΗΣ ΠΟΡΤΑΣ

Το αναμμένο σύμβολο δείχνει ότι η πόρτα είναι μπλοκαρισμένη. Για την αποφυγή ζημιών πρέπει να περιμένετε να σβήσει το σύμβολο πριν ανοίξετε την πόρτα.

Για να ανοίξετε την πόρτα ενώ είναι σε εξέλιξη ένας κύκλος πλίστε το κουμπί START/PAUSE . Αν το σύμβολο είναι σβηστό θα μπορείτε να ανοίξετε την πόρτα.

ΠΡΩΤΗ ΧΡΗΣΗ

Μετά την εγκατάσταση, πριν τη χρήση, διενεργήστε ένα κύκλο πλυσίματος με απορρυπαντικό και χωρίς ρούχα επιλέγοντας το πρόγραμμα «Αυτόματος καθαρισμός» .

ΚΑΘΗΜΕΡΙΝΗ ΧΡΗΣΗ

Προετοιμάστε τα ρούχα ακολουθώντας τις συστάσεις στην ενότητα «ΣΥΜΒΟΥΛΕΣ ΚΑΙ ΥΠΟΔΕΙΞΕΙΣ».

- Ανάψτε το πλυντήριο, πατώντας το κουμπί ON/OFF . Όλες οι ενδεικτικές λυχνίες θα ανάψουν για μερικά δευτερόλεπτα και, στη συνέχεια, θα παραμείνουν αναμμένες οι ενδεικτικές λυχνίες που αφορούν τις ρυθμίσεις του επιλεγμένου προγράμματος, ενώ θα αναβοσβήνει η

ενδεικτική λυχνία START/PAUSE .

- Ανοίξτε την πόρτα. Φορτώστε τα ρούχα, προσέχοντας να μην υπερβείτε την ποσότητα φορτίου που υποδεικνύεται στον πίνακα προγραμμάτων.

- Βγάλτε το συρτάρι και ρίξτε το απορρυπαντικό στις αντίστοιχες θήκες, όπως εξηγείται στην ενότητα «Συρτάρι απορρυπαντικών».

- Κλείστε την πόρτα.

- Χρησιμοποιώντας τον επιλογέα ΠΡΟΓΡΑΜΜΑΤΑ, επιλέξτε το επιθυμητό πρόγραμμα.

- Τροποποίηση της θερμοκρασίας ή/και της ταχύτητας στύψιματος: πατώντας το κουμπί μπορείτε να μειώσετε προοδευτικά τη θερμοκρασία έως και για πλύσιμο με κρύο νερό (20°C). Πατώντας το κουμπί μειώνεται προοδευτικά η ταχύτητα στύψιματος έως και την εξάλειψη της διαδικασίας . Περαιτέρω πάτημα των κουμπιών επαναφέρει τις τιμές στις μέγιστες προβλεπόμενες.

- Ενεργοποιήστε τις επιθυμητές επιλογές.

ΕΚΚΙΝΗΣΗ ΚΥΚΛΟΥ

Πατήστε το κουμπί «START/PAUSE .

Το πλυντήριο θα κλειδώσει την πόρτα (ενεργοποίηση συμβόλου και ο κάδος θα αρχίσει να περιστρέφεται. Η πόρτα θα ξεκλειδώσει (απενεργοποίηση συμβόλου και θα κλειδώσει ξανά (ενεργοποίηση συμβόλου ως φάση προετοιμασίας πριν από κάθε κύκλο πλυσίματος. Ο χαρακτηριστικός ήχος «κλικ» αποτελεί μέρος του μηχανισμού κλειδώματος της πόρτας. Μόλις η πόρτα κλειδωθεί, το νερό θα εισέλθει στον κάδο και θα ξεκινήσει η φάση πλυσίματος.

ΠΑΥΣΗ ΕΝΟΣ ΠΡΟΓΡΑΜΜΑΤΟΣ

Για να θέσετε το πλύσιμο σε παύση, πατήστε το κουμπί START/PAUSE . Η ενδεικτική λυχνία θα αναβοσβήνει με πορτοκαλί χρώμα. Αν το σύμβολο δεν φωτίζεται, μπορείτε να ανοίξετε την πόρτα. Για να ξεκινήσει πάλι το πλύσιμο από το σημείο που διακόπηκε, πατήστε εκ νέου το κουμπί START/PAUSE .

ΑΝ ΕΙΝΑΙ ΑΠΑΡΑΙΤΗΤΟ, ΑΝΟΙΞΤΕ ΤΗΝ ΠΟΡΤΑ

Μετά την έναρξη ενός προγράμματος, το σύμβολο ανάβει υποδεικνύοντας ότι η πόρτα δεν μπορεί να ανοίξει. Για όλο το διάστημα εκτέλεσης του κύκλου πλύσης, η πόρτα παραμένει ασφαλισμένη. Για να ανοίξετε την πόρτα κατά τη διάρκεια εκτέλεσης ενός προγράμματος, π.χ. Για να προσθέσετε ή να αφαιρέσετε ρούχα, πατήστε το κουμπί START/PAUSE για να τεθεί σε κατάσταση παύσης, η ενδεικτική λυχνία θα αναβοσβήνει με πορτοκαλί χρώμα. Αν το σύμβολο δεν φωτίζεται, μπορείτε να ανοίξετε την πόρτα. Πατήστε ξανά το κουμπί START/PAUSE για να συνεχίσει το πρόγραμμα.

ΑΛΛΑΓΗ ΕΝΟΣ ΠΡΟΓΡΑΜΜΑΤΟΣ ΠΛΥΣΗΣ ΕΝΩ ΒΡΙΣΚΕΤΑΙ ΣΕ ΕΞΕΛΙΞΗ

Για να αλλάξετε ένα πρόγραμμα ενώ είναι σε εξέλιξη θέστε το πλυντήριο σε παύση πατώντας το κουμπί START/PAUSE (η ενδεικτική λυχνία θα αναβοσβήνει αργά με πορτοκαλί χρώμα). Κατόπιν επιλέξτε τον επιθυμητό κύκλο και πατήστε εκ νέου το κουμπί START/PAUSE . ! Αν επιθυμείτε να ακυρώσετε έναν κύκλο που έχει ήδη ξεκινήσει, πατήστε παρατεταμένα το κουμπί ON/OFF . Ο κύκλος θα διακοπεί και η συσκευή θα σβήσει.

ΤΕΛΟΣ ΤΟΥ ΠΡΟΓΡΑΜΜΑΤΟΣ

Στο τέλος του προγράμματος, ανάβει η ενδεικτική λυχνία . Όταν σβήσει η ενδεικτική λυχνία μπορείτε να ανοίξετε την πόρτα. Ανοίξτε την πόρτα, αδειάστε τα ρούχα και σβήστε τη μηχανή. Εάν δεν πατήσετε το κουμπί λειτουργίας ON/OFF , το πλυντήριο θα απενεργοποιηθεί αυτόματα ύστερα από 10 λεπτά περίπου. Κλείστε τη βάνα νερού, ανοίξτε την πόρτα και βγάλτε τα ρούχα από το πλυντήριο ρούχων. Αφήστε την πόρτα ελαφρώς ανοιχτή για να στεγνώσει ο κάδος.

ΕΠΙΛΟΓΕΣ

- Αν η επιλογή που κάνατε δεν είναι συμβατή με το επιλεγμένο πρόγραμμα, η ενδεικτική λυχνία θα αναβοσβήνει και η επιλογή δεν θα ενεργοποιηθεί.
- Αν η επιλογή που κάνατε δεν είναι συμβατή με μια άλλη που έχει ρυθμιστεί σε προηγούμενο χρόνο, η ασυμβατότητα θα επισημανθεί με το αναβόσβημα της ενδεικτικής λυχνίας και ένα ηχητικό σήμα (3 μπιπ) και θα ενεργοποιηθεί μόνο η δεύτερη, η ενδεικτική λυχνία της ενεργοποιημένης επιλογής θα ανάψει.

Ξελέκιασμα

Η δυνατότητα αυτή επιτρέπει την επιλογή του τύπου βρωμιάς έτσι ώστε να προσαρμοστεί ο κύκλος με τρόπο βέλτιστο για την απομάκρυνση των λεκέδων. Οι τύποι βρωμιάς είναι:

- **Τρόφιμα**, για λεκέδες π.χ. τροφίμων και ποτών.

- **Εργασία**, για λεκέδες π.χ. γράσου και μελάνης.

- **Outdoor**, για λεκέδες π.χ. λάσπης και χόρτων.

! Η διάρκεια του κύκλου πλύσης ποικίλει ανάλογα με τον τύπο βρωμιάς που επιλέχτηκε.

Έξτρα Ξέβγαλμα

Επιλέγοντας αυτήν τη δυνατότητα, αυξάνεται η αποτελεσματικότητα του ξέβγαλματος και εξασφαλίζεται η μέγιστη απομάκρυνση του απορρυπαντικού. Είναι χρήσιμη για ιδιαίτερα ευαίσθητες επιδερμίδες.

Εύκολο σιδέρωμα

Επιλέγοντας αυτήν τη λειτουργία, το πλύσιμο και το στύψιμο τροποποιούνται κατάλληλα ώστε τα ρούχα να τσαλακώνονται λιγότερο.

Εκκίνηση με καθυστέρηση

Για να επιλέξετε την εκκίνηση του προεπιλεγμένου προγράμματος με καθυστέρηση, πατήστε το σχετικό κουμπί μέχρι να επιτευχθεί ο

επιθυμητός χρόνος καθυστέρησης (3-6-9 h). Την τέταρτη φορά που θα πιέσετε το κουμπί, η δυνατότητα θα απενεργοποιηθεί. Αφού πατήσετε το κουμπί START/PAUSE  μπορείτε να τροποποιήσετε την τιμή της καθυστέρησης μόνο προς τα κάτω, μέχρι και το μηδενισμό της για την εκκίνηση του επιλεγμένου προγράμματος.



Θερμοκρασία

Για κάθε πρόγραμμα, υπάρχει μια προκαθορισμένη θερμοκρασία. Αν επιθυμείτε να τροποποιήσετε τη θερμοκρασία, πατήστε το κουμπί 

Στύψιμο

Για κάθε πρόγραμμα, υπάρχει μια προκαθορισμένη ταχύτητα στύψιματος. Αν επιθυμείτε να τροποποιήσετε την ταχύτητα στύψιματος, πατήστε το κουμπί 

ΑΣΦΑΛΙΣΗ ΚΟΥΜΠΙΩΝ

Για την ενεργοποίηση της ασφάλισης του πίνακα ελέγχου, πατήστε παρατεταμένα το κουμπί για περίπου 2 δευτερόλεπτα. Η αναμμένη  ενδεικτική λυχνία υποδεικνύει ότι ο πίνακας ελέγχου είναι ασφαλισμένος. Με τον τρόπο αυτό παρεμποδίζονται τυχαίες τροποποιήσεις των προγραμμάτων (ξεαιρουμένου του κουμπιού ON/OFF ) , κυρίως αν στο σπίτι υπάρχουν παιδιά. Για την απενεργοποίηση της ασφάλισης του πίνακα ελέγχου, πατήστε παρατεταμένα το κουμπί για περίπου 2 δευτερόλεπτα.

ΥΜΒΟΥΛΕΣ ΚΑΙ ΥΠΟΔΕΙΞΕΙΣ

Χωρίστε τη μπουγάδα σύμφωνα με τα παρακάτω:

Τύπος υφάσματος (βαμβακερό, μικτές ίνες, συνθετικά, μάλλινα, ρούχα για πλύσιμο στο χέρι). Χρωματιστά (ξεχωρίστε τα χρωματιστά από τα λευκά ρούχα, πλύνετε τα καινούργια χρωματιστά ξεχωριστά). Ευαίσθητα (μικρά ρούχα - όπως κάλτσες νάιλον - τα ρούχα με ακράφες - όπως οι στηθόδεσμοι - τοποθετήστε τα μέσα σε ένα υφασμάτινο σάκο).

Αδειάστε τις τσέπες

Αντικείμενα όπως τα νομίσματα και οι αναπηρές μπορεί να προκαλέσουν ζημιά στο πλυντήριο και στον κάδο. Ελέγξτε τα κουμπιά.

Ακολουθήστε τη συνιστώμενη δόση / πρόσθετα

Βελτιστοποιεί το αποτέλεσμα καθαρισμού, αποτρέπει τα ενοχλητικά υπολείμματα περίσσιου απορρυπαντικού στα ρούχα σας και εξοικονομεί χρήματα, καθώς αποτρέπει τη σπάταλη του απορρυπαντικού.

Χρησιμοποιήστε χαμηλή θερμοκρασία και μεγαλύτερη διάρκεια

Τα πιο αποτελεσματικά προγράμματα ως προς την κατανάλωση ενέργειας είναι γενικώς εκείνα τα οποία πραγματοποιούν πλύσεις σε χαμηλές θερμοκρασίες και για μεγαλύτερη διάρκεια.

Τηρήστε τα μεγέθη των φορτίων

Γεμίστε το πλυντήριό σας βάσει της χωρητικότητας που υποδεικνύεται στον «ΠΙΝΑΚΑΣ ΠΡΟΓΡΑΜΜΑΤΩΝ», ώστε να εξοικονομήσετε νερό και ενέργεια.

Θόρυβος και απόνερα που δεν αντλούνται

Επηρεάζονται από την ταχύτητα στύψιματος. Όσο υψηλότερη είναι η ταχύτητα στύψιματος κατά τη φάση του στύψιματος, τόσο δυνατότερος ο θόρυβος και τόσο λιγότερη η ποσότητα απόνερων που δεν αντλήθηκαν.

ΣΥΝΤΗΡΗΣΗ ΚΑΙ ΦΡΟΝΤΙΔΑ

Για οποιαδήποτε εργασία καθαρισμού και συντήρησης, απενεργοποιήστε και αποσυνδέστε τη συσκευή από το ρεύμα. Μην χρησιμοποιείτε εύφλεκτα υγρά για να καθαρίσετε το πλυντήριο ρούχων. Καθαρίζετε και συντηρείτε ανά τακτά διαστήματα το πλυντήριό σας (τουλάχιστον 4 φορές ετησίως).

Κλείστε το νερό και το ηλεκτρικό ρεύμα

Κλείνετε τη βάνα νερού μετά από κάθε πλύση. Έτσι περιορίζεται η φθορά της υδραυλικής εγκατάστασης του πλυντηρίου και αποσοβείται ο κίνδυνος απωλειών.



Βγάλτε το βύσμα από το ρεύμα όταν καθαρίζετε το πλυντήριο και κατά τις εργασίες συντήρησης.

Καθαρισμός πλυντηρίου

Το εξωτερικό μέρος και τα λαστιχένια μέρη μπορούν να καθαρίζονται με ένα πανί βρεγμένο με χλιαρό νερό και σαπούνι. Μην χρησιμοποιείτε διαλύτες ή αποξεστικά.

Το πλυντήριο διαθέτει ένα πρόγραμμα «Αυτόματος καθαρισμός»  των εσωτερικών μερών που πρέπει να διενεργείται χωρίς κανένα τύπο φορτίου στον κάδο.

Το απορρυπαντικό (σε ποσότητα ίση με το 10% της ποσότητας που προτείνεται για ρούχα λίγο λερωμένα) ή ειδικά πρόσθετα για τον καθαρισμό του πλυντηρίου, μπορούν να χρησιμοποιηθούν ως ενισχυτικά στο πρόγραμμα πλύσης. Συστήνεται να διενεργείτε το πρόγραμμα καθαρισμού κάθε 40 κύκλους πλυσίματος.

Για την ενεργοποίηση του προγράμματος πατήστε ταυτόχρονα τα κουμπιά  και  για 5 δευτ.

Το πρόγραμμα θα ξεκινήσει αυτόματα και θα έχει διάρκεια περίπου 70 λεπτών. Για να σταματήσετε τον κύκλο πατήστε το κουμπί START/PAUSE .

Καθαρίστε τη θήκη απορρυπαντικών

Πλύνετε σε τρεχούμενο νερό. Ο συγκεκριμένος καθαρισμός πρέπει να πραγματοποιείται συχνά.

Φροντίστε την πόρτα και τον κάδο

Να αφήνετε πάντα μισόκλειστη την πόρτα για να μην παράγονται δυσοσμίες.

Καθαρίστε την αντλία

Το πλυντήριο διαθέτει μια αντλία αυτοκαθαριζόμενη που δεν χρειάζεται συντήρηση. Μπορεί, όμως, να τύχει να πέσουν μικρά αντικείμενα (κέρματα, κουμπιά) στον προθάλαμο που προστατεύει την αντλία, που βρίσκεται στο κάτω μέρος αυτής.

! Βεβαιωθείτε ότι ο κύκλος πλυσίματος έχει τελειώσει και βγάλτε το βύσμα.

Για να έχετε πρόσβαση στον προθάλαμο:

1. Αφαιρέστε το καπάκι στη μπροστινή πλευρά της συσκευής πιέζοντας προς το κέντρο, κατόπιν ωθήστε προς τα κάτω και από τις δύο πλευρές και βγάλτε το.

2. Ξεβιδώστε το καπάκι της αντλίας εκκένωσης περιστρέφοντας δεξιόστροφα: είναι φυσιολογικό να βγει λίγο νερό.

3. Καθαρίστε επιμελώς το εσωτερικό.

4. Ξαναβιδώστε το καπάκι.

5. Τοποθετήστε ξανά το καπάκι και, πριν το σπρώξετε προς τη μηχανή, βεβαιωθείτε ότι έχετε εισάγει τα άγκιστρα στις αντίστοιχες εσοχές.

Ελέγξτε το σωλήνα τροφοδοσίας νερού

Ελέγχετε το σωλήνα τροφοδοσίας τουλάχιστον μια φορά ετησίως. Αν παρουσιάζει ρωγμές και σχισμές πρέπει να αντικαθίσταται: κατά τα πλυσίματα οι ισχυρές πιέσεις θα μπορούσαν να προκαλέσουν αναπάντεχες ρωγμές.

! Μην χρησιμοποιείτε ποτέ χρησιμοποιημένους σωλήνες.

ΣΥΣΤΗΜΑ ΙΣΟΣΤΑΘΜΙΣΗΣ ΤΟΥ ΦΟΡΤΙΟΥ

Πριν από κάθε στύψιμο, για να αποφύγετε δονήσεις υπερβολικές και για να κατανείμμε ομοιόμορφα το φορτίο, ο κάδος διενεργεί περιστροφές σε μια ταχύτητα ελαφρά ανώτερη εκείνης του πλυσίματος. Αν στο τέλος των διαδοχικών προσπαθειών το φορτίο δεν έχει ακόμη εξισορροπηθεί σωστά η μηχανή διενεργεί το στύψιμο σε μια ταχύτητα χαμηλότερη της προβλεπόμενης. Παρουσία υπερβολικής αστάθειας, το πλυντήριο διενεργεί την κατανομή αντί του στύψιματος. Για να ευνοηθεί καλύτερη κατανομή του φορτίου και της σωστής εξισορρόπησης συνιστάται η ανάμιξη ρούχων μεγάλων και μικρών διαστάσεων.

ΑΞΕΣΟΥΑΡ

Επικοινωνήστε με την Υπηρεσία Τεχνικής Υποστήριξης για να ελέγξετε αν τα παρακάτω αξεσουάρ είναι διαθέσιμα για το συγκεκριμένο μοντέλο πλυντηρίου ρούχων.

Κιτ στοίβαξης

Με αυτό το αξεσουάρ μπορείτε να στερεώσετε το στεγνωτήριο στην επάνω πλευρά του πλυντηρίου ρούχων για να εξοικονομήσετε χώρο και για να διευκολυνθεί το γέμισμα και το άδειασμα του στεγνωτηρίου.

ΜΕΤΑΦΟΡΑ ΚΑΙ ΜΕΤΑΚΙΝΗΣΗ

Μην σηκώνετε το πλυντήριο ρούχων πιάνοντάς το από την επάνω επιφάνεια.





Βγάλτε το φιν από την πρίζα ρεύματος και κλείστε τη βάνα νερού.

Βεβαιωθείτε ότι η πόρτα και η θήκη απορρυπαντικών είναι κλειστά.

Αποσυνδέστε το σωλήνα παροχής από τη βάνα νερού και στη συνέχεια αποσυνδέστε το σωλήνα εκκένωσης. Αφαιρέστε όλο το υπολείπόμενο νερό από τους σωλήνες και σταθεροποιήστε τους ώστε να μην υπάρχει κίνδυνος να προκληθεί ζημιά κατά τη μεταφορά. Τοποθετήστε τα μπουλόνια μεταφοράς. Ακολουθήστε με αντίστροφη σειρά τη διαδικασία αφαίρεσης των μπουλονιών μεταφοράς που περιγράφεται στις «Οδηγίες εγκατάστασης».

ΑΝΩΜΑΛΙΕΣ ΚΑΙ ΛΥΣΕΙΣ

Μπορεί να συμβεί το πλυντήριο να μη λειτουργεί. Πριν τηλεφωνήσετε στην Υπηρεσία Τεχνικής Υποστήριξης, βεβαιωθείτε ότι δεν πρόκειται για πρόβλημα που επιλύεται εύκολα με τη βοήθεια της παρακάτω λίστας.

Ανωμαλίες	Πιθανή αιτία / Λύση:
Το πλυντήριο δεν ανάβει.	Το βύσμα δεν έχει εισαχθεί στην ηλεκτρική πρίζα ή όχι αρκετά για να κάνει επαφή. Στο σπίτι δεν υπάρχει ρεύμα.
Ο κύκλος πλυσίματος δεν ξεκινάει.	Η πόρτα δεν κλείνει καλά. Το κουμπί ON/OFF  δεν έχει πατηθεί. Το κουμπί START/PAUSE  δεν πατήθηκε. Η βρύση δεν είναι ανοιχτή. Έχει ρυθμιστεί μια καθυστέρηση στον χρόνο εκκίνησης.
Το πλυντήριο δεν φορτώνει νερό (αναβοσβήνει γρήγορα το ενδεικτικό φωτάκι της πρώτης φάσης πλύσης).	Ο σωλήνας τροφοδοσίας του νερού δεν είναι συνδεδεμένος στον κρουνό. Ο σωλήνας είναι διπλωμένος. Η βρύση δεν είναι ανοιχτή. Στο σπίτι λείπει το νερό. Δεν υπάρχει αρκετή πίεση. Το κουμπί START/PAUSE  δεν πατήθηκε.
Το πλυντήριο φορτώνει και αδειάζει νερό συνεχώς.	Ο σωλήνας εκκένωσης δεν έχει εγκατασταθεί μεταξύ 65 και 100 cm από το έδαφος. Το άκρο του σωλήνα εκκένωσης είναι βυθισμένο στο νερό. Το επιτοίχιο άδειασμα δεν έχει απαέρωση. Αν μετά από αυτούς τους ελέγχους το πρόβλημα δεν λύνεται, κλείστε τη βρύση του νερού, σβήστε το πλυντήριο και καλέστε την Υπηρεσία Τεχνικής Υποστήριξης. Αν η κατοικία βρίσκεται στους τελευταίους ορόφους ενός κτιρίου, μπορεί να διαπιστωθούν φαινόμενα σιφωνισμού, οπότε το πλυντήριο φορτώνει και αδειάζει νερό συνεχώς. Για την αντιμετώπιση του προβλήματος διατίθενται στο εμπόριο κατάλληλες βαλβίδες αντι-σιφωνισμού.
Το πλυντήριο δεν φορτώνει ή δεν στύβει.	Το πρόγραμμα δεν προβλέπει την εκκένωση: σε μερικά προγράμματα πρέπει να την ενεργοποιήσετε χειροκίνητα. Ο σωλήνας εκκένωσης είναι διπλωμένος. Ο αγωγός αδειάσματος είναι βουλωμένος.
Το πλυντήριο δονείται πολύ κατά το στύψιμο.	Ο κάδος, τη στιγμή της εγκατάστασης, δεν απασφαλίστηκε σωστά. Το πλυντήριο δεν είναι αλφαδιασμένο. Το πλυντήριο είναι πολύ στενά μεταξύ τοίχου και επίπλων.
Το πλυντήριο χάνει νερό.	Ο σωλήνας τροφοδοσίας νερού δεν είναι καλά βιδωμένος. Η θήκη απορρυπαντικών είναι μπουκωμένη. Ο σωλήνας εκκένωσης δεν έχει στερεωθεί καλά.
Τα ενδεικτικά φωτάκια των “επιλογές” και το ενδεικτικό φωτάκι START/PAUSE  αναβοσβήνουν και ένα από τα φωτάκια της “φάσης σε εξέλιξη” και “ΠΟΡΤΑ ΑΣΦΑΛΙΣΜΕΝΗ” ανάβει σταθερά.	Σβήστε τη μηχανή και βγάλτε το βύσμα από την πρίζα, περιμένετε περίπου 1 λεπτό μετά ξαναψίψτε τη. Αν η ανωμαλία παραμένει, καλέστε την Υπηρεσία Τεχνικής Υποστήριξης .
Σχηματίζεται πολύς αφρός.	Το απορρυπαντικό δεν είναι ειδικό για πλυντήριο (πρέπει να υπάρχει η ένδειξη «για πλυντήριο», «για πλύσιμο στο χέρι και στο πλυντήριο», ή παρόμοια). Η δοσολογία υπήρξε υπερβολική.



Μπορείτε να κατεβάσετε τις Οδηγίες για την ασφάλεια, το Δελτίο προϊόντος και ενεργειακών δεδομένων από:

- Την ιστοσελίδα μας <http://docs.indesit.eu>
- Χρησιμοποιώντας τον κωδικό QR
- Εναλλακτικά, **επικοινωνήστε με το κέντρο εξυπηρέτησης πελατών** (Βλ. αριθμό τηλεφώνου στο βιβλιαράκι εγγύησης). Όταν επικοινωνείτε με το Κέντρο εξυπηρέτησης πελατών, αναφέρατε τους κωδικούς που αναγράφονται στην ετικέτα αναγνώρισης προϊόντος.

Για Πληροφορίες σχετικά με την επισκευή και συντήρηση, οι χρήστες μπορούν να επισκεφτούν τον ιστότοπο: www.indesit.com

