

DĖKOJAME, KAD ĮSIGIJOTE INDESIT PRODUKTĄ

Norėdami gauti daugiau pagalbos, užregistruokite savo produktą adresu www.indesit.com/register

VALDYMO SKYDELIS

1. Mygtukas ON/OFF
2. Mygtukas START/PAUSE su indikacine lempute
3. SKALBIMO CIKLO ETAPO indikacinės lemputės
4. UŽRAKINTŲ DURELIŲ indikacinė lemputė
5. FUNKCIJOS mygtukai su indikacinėmis lemputėmis
6. VAIKŲ SAUGOS mygtukas su indikacine lempute
7. Mygtukas ATIDĖTAS PALEIDIMAS
8. GRĘŽIMO mygtukas
9. TEMPERATŪROS mygtukas
10. SKALBIMO CIKLŲ rankenėlė



Prieš naudodami prietaisą atidžiai perskaitykite saugos instrukcijas.
Prieš naudojant mašiną būtina išsukti transportavimo varžtus.
Išsamesnės informacijos, kaip tai padaryti, rasite montavimo vadove.

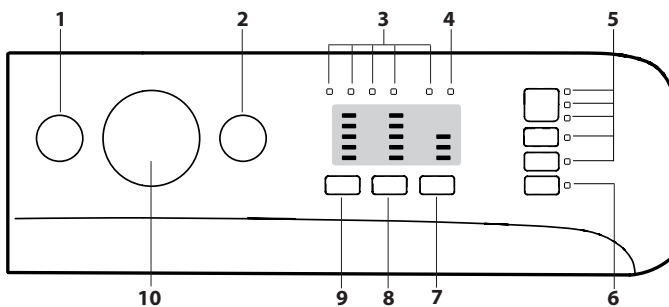

SKALBIMO CIKLŲ LENTELĖ

Didžiausia apkrova 7 kg Naudojama galia išjungus – 0,5 W / palikus įjungtą – 8 W						Skalbikliai ir priedai			Rekomenduojamas skalbiklis		Likutinė drėgme, % (**)	Energinis suvartojimas, kWh	Iš viso vandens, l	Skalbinų temperatūra, °C
Skalbimo ciklas	Temperatūra		Maks. gręžimas (sūk./min.)	Didžiausia apkrova (kg)	Trukmė (h : m)	Praplovimas	Skalbimas	Audinių minkštiklis	Milteliai	Skystis				
	Nuostata	Diapazonas				1	2	3	✓	✓	✓	✓		
1 Mišrūs	40 °C	☼ - 40 °C	1000	7	0:59	-	●	○	-	✓	-	-	-	-
2 Medvilnė	60 °C	☼ - 60 °C	1000	7	0:59	-	●	○	✓	✓	-	-	-	-
3 Medvilnė	40 °C	☼ - 40 °C	1200	7	0:45	-	●	○	-	✓	-	-	-	-
4 Medvilnė	30 °C	☼ - 30 °C	800	3,5	0:30	-	●	○	-	✓	73	0,19	31	27
5 Sintetika	30 °C	☼ - 30 °C	1000	4	0:59	-	●	○	-	✓	-	-	-	-
6 Šilkas ir apatiniai drabužiai	30 °C	☼ - 30 °C	0	1,5	0:59	-	●	○	-	✓	-	-	-	-
7 Vilna	40 °C	☼ - 40 °C	800	1,5	0:59	-	●	○	-	✓	-	-	-	-
8 Greitasis skalbimas	20 °C	☼ - 20 °C	800	1,5	0:15	-	●	○	-	✓	-	-	-	-
9 Medvilnė (2)	40 °C	☼ - 60 °C	1200	7	3:40	-	●	○	✓	✓	53	0,98	75	45
10 Sintetika (3)	40 °C	☼ - 60 °C	1200	4	2:35	-	●	○	✓	✓	53	0,86	60	43
11 Balti	60 °C	☼ - 90 °C	1200	7	2:30	●+90°	●	○	✓	✓	53	1,36	74,8	55
12 Sportiniai	30 °C	☼ - 30 °C	600	3,5	0:55	-	●	○	-	✓	-	-	-	-
13 20 °C	20 °C	☼ - 20 °C	1200	7	1:50	-	●	○	-	✓	52	0,16	64	22
14 Eco 40-60 (1)	40 °C	40 °C	1151	7	3:25	-	●	○	✓	✓	53	1,04	48	38
			1151	3,5	2:40	-	●	○	✓	✓	53	0,68	45	36
			1151	1,75	2:10	-	●	○	✓	✓	53	0,52	39	36
15 Skalavimas + gręžimas	-	-	1200	7	0:55	-	-	○	-	-	-	-	-	-
16 Gręžimas + vandens išleidimas*	-	-	1200	7	0:10	-	-	-	-	-	-	-	-	-
9 Ekologiškas medvilnės (4)	60 °C	60 °C	1200	7	4:30	-	●	○	✓	✓	53	1,00	43,6	-
	40 °C	40 °C	1200	7	3:40	-	●	○	✓	✓	53	0,98	75	-

● Reikalingas kiekis ○ Pasirenkamas kiekis

Ekране arba instrukcijų vadove nurodoma ciklo trukmė prognozuojama vadovaujantis standartinėmis sąlygomis. Reali trukmė gali skirtis dėl kelių veiksnių, pvz., tiekiamo vandens temperatūros ir slėgio, aplinkos temperatūros, skalbiklio kiekio, apkrovos kiekio ir tipo, apkrovos balansavimo ir visų pasirinktų parinkčių. Vertės, nurodomos kitoms nei „Eco 40-60“ programoms, yra tik orientacinės.

1) „Eco 40-60“ – bandomasis skalbimo ciklas, atitinkantis ES ekologinio projektavimo reglamentą 2019/2014. Efektyviausia programa energijos ir vandens suvartojimo skalbiant įprastai išteptus medvilninius skalbinius atžvilgiu.

Visiems bandymų institutams:

- 1) Ilgas medvilnės ciklas: nustatykite 9 ciklą, esant 40 °C temperatūrai.
- 2) Ilgas sintetikos ciklas: nustatykite 10 ciklą su 40 °C temperatūra.

PRODUKTO APRAŠAS

1. Viršus
2. Skalbiklio dozatoriaus stalčiukas
3. Valdymo skydelis
4. Rankena
5. Durelės su stiklu
6. Išleidimo siurblys (už cokolio)
7. Cokolis (nuimamas)
8. Reguliuojamas kojelės (2)

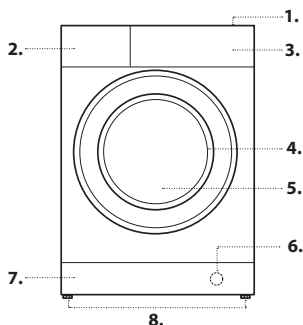

4) Ekologiškas medvilnės – bandomasis skalbimo ciklas, atitinkantis 1061/2010 reglamentus. Norėdami nustatyti šiuos ciklus, nustatykite 40 °C arba 60 °C temperatūros 9 skalbimo ciklą.

* Pasirinkus 16 ciklą ir nenaudojant gręžimo ciklo, skalbimo mašina tik išleis vandenį.

** Pasibaigus programai ir išgręžus maksimaliu pasirenkamu gręžimo greičiu, pagal numatytąją programos nuostatą.

Pastaba: SKALBIMO CIKLŲ LENTELĖ rodoma programos „Eco 40-60“ maksimalaus efektyvaus sukimosi vertė.

SKALBIKLIO DOZATORIAUS STALČIUKAS

1 skyrius: praplovimo skalbiklis (milteliai)

2 skyrius: skalbiklis (milteliai arba skystis)

Jei naudojamas skystas skalbiklis, tinkamam kiekiui reikia naudoti išimamą plastikinę pertvarą **A** (pridedama). Jei naudojami skalbimo milteliai, įkiškite pertvarą į angą **B**.

3 skyrius: Priedai (audinių minkštiklis ir pan.)

Audinių minkštiklio niekada neturi būti daugiau nei ant centrinio kaiščio nurodytas „max“ (didžiausias) lygis.

! Baltiems medvilniniams drabužiams, pirminiams skalbimui ir skalbdami aukštesnėje nei 60 °C temperatūroje naudokite skalbimo miltelius.

! Laikykitės ant skalbiklio pakuotės pateiktų instrukcijų.

! Norėdami išimti stalčiuką, paspauskite svirtį **C** ir traukite stalčiuką išorėn.

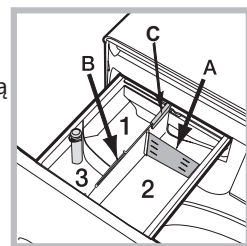

SKALBIMO CIKLAI

Laikykitės instrukcijų, esančių ant drabužių skalbimo etikečių simbolių. Simbolyje nurodyta reikšmė yra didžiausia rekomenduojama drabužio skalbimo temperatūra.



Mišrūs

Tinka įvairiems spalvotiems skalbiniams kartu skalbti.

Medvilnė 60°

Ciklas skirtas medvilniniams drabužiams (daugiausia baltiems) skalbti. Galima naudoti skalbimo miltelius.

Medvilnė 40°

Trumpas ciklas gležniems medvilniniams drabužiams skalbti.

Medvilnė 30°

Trumpas ciklas įvairiems medvilniniams ir sintetiniams audiniams kartu skalbti, galima skalbti baltus ir spalvotus drabužius vienu metu.

Sintetika 30°

Tinka vidutiniškai išteptiems sintetiniams drabužiams (pvz., poliesterio, poliakriilo, viskozės ir pan.) arba maišyto sintetinio-medvilninio pluošto drabužiams skalbti.

Šilkas ir apatiniai drabužiai

Visiems šilkiniams ir gležniems drabužiams skalbti. Rekomenduojame naudoti specialų skalbiklį, skirtą gležniems skalbiniams.

Vilna

Naudojant 7 programą, galima skalbti visus vilnonius drabužius – netgi tuos, kurių etiketėje nurodyta „skalbti tik rankomis“ . Siekdami geriausių rezultatų, naudokite specialius skalbiklius ir nedėkite daugiau nei 1,5 kg skalbinių.

Greitasis skalbimas

Šis ciklas atnaujina drabužius vos per 15 minučių.

Medvilnė 40-60°

Tinka vidutiniškai ir sunkiai išteptiems rankšluosčiams, apatiniams, staltiesėms ir pan., pagamintiems iš patvaraus lino ir medvilnės, skalbti.

Sintetika 40-60°

Specialiai sintetiniams audiniams. Jei nešvarumus pašalinti sunku, temperatūrą galima padidinti iki 60° C, galima naudoti skalbimo miltelius.

Balti

Sunkiai išteptiems baltiems drabužiams ir atsparioms spalvoms.

Sportiniai

Tinka lengvai išteptiems sportiniams drabužiams (treningams, šortams ir pan.) skalbti; siekiant geriausių rezultatų, rekomenduojame neviršyti „SKALBIMO CIKLŲ LENTELE“ nurodytos didžiausios apkrovos. Rekomenduojame naudoti skystą skalbiklį ir įdėti pusei apkrovos tinkamą kiekį.

20 °C

Nedaug išteptiems medvilniniams drabužiams skalbti 20 °C temperatūroje.

Eco 40-60

Įprastai išteptiems medvilniniams drabužiams, kuriuos reikia skalbti 40 °C arba 60 °C temperatūroje, skalbti tuo pačiu ciklu. Tai standartinė medvilnės skalbimo programa, kuri vandens ir elektros suvartojimo atžvilgiu yra efektyviausia.

Skalavimas + gręžimas

Skirta skalauti ir gręžti.

Gręžimas + vandens išleidimas

Skirta gręžti ir vandeniui išleisti.

Ekologiškas medvilnės

Įprastai išteptiems medvilniniams drabužiams skalbti. 40 °C ir 60 °C temperatūroje.

SKALBIMO CIKLO ETAPO INDIKACINĖS LEMPUTĖS

Pasirinkus norimą skalbimo ciklą ir jam prasidėjus, indikacinės lemputės paeiliui įsijungia ir nurodo, kuris ciklo etapas vyksta šiuo metu.

Skalavimas

Skalavimas

Gręžimas

Vandens išleidimas

Skalavimo ciklo pabaiga

UŽRAKINTŲ DURELIŲ INDIKATORIUS

Kai dega, simbolis reiškia, kad durelės užrakintos. Norėdami išvengti pažeidimų, prieš atidarydami dureles palaukite, kol simbolis užges. Norėdami atidaryti dureles, kai vyksta skalbimo ciklas, paspauskite START/PAUSE mygtuką; jei indikacinė lemputė išjungta, dureles galima atidaryti.

NAUDOJANT PIRMĄ KARTĄ

Sumontavę prietaisą ir prieš naudodami pirmą kartą, atlikite skalbimo ciklą su skalbikliu be skalbinių, nustatydami Automatinio valymo ciklą.

KASDIENIS NAUDOJIMAS

Paruoškite skalbinius, vadovaudamiesi pasiūlymais, pateiktais skyriuje PATARIMAI IR PASIŪLYMAI.

- Įjunkite skalbimo mašiną paspausdami ON/OFF mygtuką. Kelioms sekundėms užsideds visos indikacinės lemputės, o tada liks degti tik pasirinkto skalbimo ciklo nustatymus atitinkanti lemputė; taip pat degs indikacinė lemputė START/PAUSE .

- Atidarykite dureles. Įdėkite skalbinius, neviršydami skalbimo ciklų lentelėje nurodyto didžiausio apkrovos kiekio.

- Atidarykite skalbiklio dozatoriaus stalčiuką ir įpilkite skalbiklį į susijusius skyrius, kaip aprašyta skyriuje „SKALBIKLIO DOZATORIAUS STALČIUKAS“.

- Uždarykite dureles.

- SKALBIMO CIKLŲ rankenėlę nustatykite ties norimu ciklu.

- Keiskite temperatūrą ir (arba) gręžimą: spaudžiant mygtuką galima palaipsniui mažinti temperatūrą iki šalto skalbimo (20 °C). Gręžimo greitį galima palaipsniui mažinti spaudžiant mygtuką , kol jis bus visiškai išjungtas (nuostata). Dar kartą paspaudus šiuos mygtukus atkuriamos maksimalios reikšmės.

- Pasirinkite norimas parinktis.

Paspauskite START/PAUSE mygtuką, norėdami paleisti skalbimo ciklą; susijusi indikacinė lemputė nuolat degs žaliai ir durelės užsirakins (indikacinė lemputė įjungta).

CIKLO PRISTABDYMAS

Norėdami pristabdyti skalbimo ciklą, paspauskite START/PAUSE mygtuką dar kartą; indikacinė lemputė mirksės geltonai. Jei indikacinė lemputė nešviečia, dureles galima atidaryti. Norėdami tęsti ciklą nuo pristabdymo vietos, dar kartą paspauskite START/PAUSE mygtuką .

DURELIŲ ATIDARYMAS ESANT REIKALUI

Prasidėjus ciklui, indikacinė lemputė įsijungia ir praneša, kad durelių atidaryti negalima. Durelės lieka užrakintos, kol tęsiasi skalbimo ciklas. Jei norite atidaryti dureles ciklui vykstant, pvz., norėdami įdėti arba išimti drabužius, paspauskite START/PAUSE mygtuką , kad ciklas būtų pristabdytas; indikacinė lemputė mirksės geltonai. Jei indikacinė lemputė nešviečia, dureles galima atidaryti. Paspauskite START/PAUSE mygtuką dar kartą, kad ciklas tęstųsi.

VYKSTANČIO SKALBIMO CIKLO PAKEITIMAS

Norėdami pakeisti skalbimo ciklą jam vykstant, pristabdykite skalbimo mašiną START/PAUSE mygtuku (susijusi indikacinė lemputė mirksės geltonai), tada pasirinkite norimą ciklą ir dar kartą paspauskite START/PAUSE mygtuką .

! Norėdami atšaukti jau prasidėjusį ciklą, paspauskite ir laikykite ON/OFF mygtuką . Ciklas bus sustabdytas ir mašina išsijungs.

CIKLO PABAIGA

Pasibaigus ciklui įsijiebs indikatorius lemputė ; kai indikacinė lemputė išsijungia, dureles galima atidaryti. Atidarykite dureles ir išjunkite mašiną. Jei nepaspausite ON/OFF mygtuko , skalbimo mašina automatiškai išsijungs maždaug po 10 minučių. Užsukite vandens čiaupą, atidarykite dureles ir ištuštinkite skalbimo mašiną. Palikite dureles praviras, kad būgnas išdžiūtų.

FUNKCIJOS

- Jei pasirinkta parinktis nėra suderinama su nustatytu skalbimo ciklu, indikatorius lemputė mirksės ir parinktis nebus įjungta.

- Jei pasirinkta parinktis nėra suderinama su kita anksčiau pasirinkta parinktimi, indikatorius lemputė mirksės, skambės garsinis signalas (3 pytelėjimai) ir bus įjungta tik paskutinė parinktis, įsijungs indikacinė lemputė, atitinkanti įjungtą parinktį.

Dėmių šalinimas

Ši parinktis leidžia pasirinkti išpurvinimo tipą, norint optimaliai pritaikyti ciklą dėmėms šalinti. Galima pasirinkti šiuos išpurvinimo tipus:

- **Maistas:** pavyzdžiui, maisto ir gėrimų dėmės.

- **Darbas:** pavyzdžiui, tepalo ir rašalo dėmės.

- **Laukas:** pavyzdžiui, purvo ir žolės dėmės.

! Skalavimo ciklo trukmė skiriasi priklausomai nuo pasirinkto išpurvinimo tipo.

Papildomas skalavimas

Pasirinkus šią parinktį padidinamas skalavimo efektyvumas ir užtikrinamas optimalus ploviklio pašalinimas. Ypač naudinga naudoti jautrios odos atveju.

Lengvas lyginimas

Pasirinkus šią funkciją bus modifikuoti skalbimo ir gręžimo ciklai, kad būtų sumažintas įlinių susiformavimas.

Atidėtas paleidimas

Norėdami nustatyti atidėtą pasirinkto ciklo paleidimą, kelis kartus paspauskite atitinkamą mygtuką, kol bus pasiektas norimas atidėjimo laikotarpis (3–6–9 val.). Mygtuką paspaudus ketvirtą kartą parinktis išjungiama.

Paspaudus START/PAUSE mygtuką, delsos laiką galima tik trumpinti iki tol, kol paleidžiamas nustatytas ciklas.



Temperatūra

Kiekvienas ciklas turi iš anksto nustatytą temperatūrą. Norėdami pakeisti temperatūrą, paspauskite mygtuką .

Gręžimas

Kiekvienas ciklas turi iš anksto nustatytą gręžimo greitį. Norėdami pakeisti gręžimo greitį, paspauskite mygtuką .

VAIKŲ SAUGOS UŽRAKTAS

Norėdami įjungti valdymo skydelio užraktą, paspauskite ir maždaug 2 sekundes laikykite nuspauštą mygtuką. Įsiziėbęs simbolis  praneša, kad valdymo skydelis užrakintas. Tai neleidžia netyčia pakeisti skalbimo ciklų (išskyrus ON/OFF  mygtuku), ypač tada, jei namuose yra vaikų. Norėdami išjungti valdymo skydelio užraktą, paspauskite ir maždaug 2 sekundes laikykite nuspauštą mygtuką.

PATARIMAI IR PASIŪLYMAI

Atskirkite skalbinius pagal:

Medžiagos tipą (medvilnė, mišrus pluoštas, sintetika, vilna, rankomis skalbiami drabužiai). Spalvą (atskirkite spalvotus drabužius nuo baltų, naujus spalvotus drabužius skalbkite atskirai). Apatiniai drabužiai (mažus drabužius, pvz., nailonines kojines, ir drabužius su kabliukais, pvz., liemenėles, įdėkite į medžiaginį maišelį).

Ištuštinkite kišenės:

Monetos, žiebtuvėliai ir panašūs daiktai gali pažeisti skalbimo mašiną ir būgną. Patikrinkite visas sagas.

Laikykitės dozavimo / priedų naudojimo rekomendacijų

Taip bus optimizuotas skalbimo rezultatas, ant skalbinių neliks dirginančių skalbiklio pertekliaus nuosėdų, taip pat sutaupysite pinigų, nenaudodami per didelio kiekio skalbiklio.

Nustatykite žemesnę temperatūrą ir ilgesnę trukmę

Energijos vartojimo požiūriu paprastai efektyviausios yra tos programos, kurios veikia žemesnėje temperatūroje ir ilgesnį laiką.

Atsižvelkite į apkrovos dydį

Kad taupytumėte vandenį ir energiją, į skalbimo mašiną dėkite tiek skalbinių, kiek nurodyta „SKALBIMO CIKLŲ LENTELE“.

Triukšmas ir likusios drėgmės kiekis

Šiems veiksniams įtakos turi gręžimo greitis: kuo didesnis gręžimo greitis gręžimo etape, tuo didesnis triukšmas ir mažesnis likusios drėgmės kiekis.

VALYMAS IR PRIEŽIŪRA

Prieš atlikdami valymą ir priežiūrą, išjunkite skalbimo mašiną ir atjunkite nuo elektros tinklo. Skalbimo mašinos valyti nenaudokite degių skysčių. Skalbimo mašiną valykite reguliariai (bent 4 kartus per metus).

Atjunkite vandens ir elektros tiekimą



Po kiekvieno skalbimo užsukite vandens čiaupą. Tai sumažins skalbimo mašinoje esančios hidraulinės sistemos dėvėjimąsi ir padės išvengti nuotėkių. Atjunkite mašiną nuo elektros tinklo, kai valote ir atliekate visus priežiūros darbus.

Skalbimo mašinos valymas

Prietaiso išorines dalis ir guminius komponentus galima valyti minkštu audeklu, pamirkytu drungname muiliname vandenyje. Nenaudokite tirpiklių ir abrazyvinių medžiagų.

Skalbimo mašina turi vidinėms dalims skirtą ciklą Automatinis valymas ; jį reikia paleisti būgnui esant tuščiam.

Norint optimizuoti šį ciklą, galima naudoti skalbiklį (10 % kiekio, nurodyto lengvai išteptiems drabužiams) arba specialius priedus skalbimo mašinai valyti. Rekomenduojame paleisti valymo ciklą kas 40 skalbimo ciklų.

Norėdami paleisti ciklą, vienu metu maždaug 5 sekundes spauskite mygtukus  ir .

Ciklas prasidės automatiškai ir veiks maždaug 70 minučių. Norėdami sustabdyti ciklą, paspauskite START/PAUSE mygtuką .

Skalbiklio dozatoriaus stalčiuko valymas

Plaukite po tekančiu vandeniu; šią procedūrą reikia kartoti dažnai.

Durelių ir būgno priežiūra

Dureles su stiklu visada palikite praviras, kad nesusidarytų nemalonių kvapų.

Siurblio valymas

Skalbimo mašinoje sumontuotas automatiškai išsivalantis siurblys, kurio prižiūrėti nereikia. Maži daiktai (pvz., monetos arba sagos) kartais gali įkristi į apsauginę pirminę kamerą, esančią ties siurblio pagrindu.

! Įsitikinkite, kad ciklas baigėsi, ir atjunkite prietaisą nuo elektros tinklo.

Norėdami pasiekti pirminę kamerą:

1. Nuimkite mašinos priekyje esantį dengiantį skydelį – pirmiausia paspauskite jo centrą, tada nuimkite stumdami abi puses žemyn.
2. Atlaisvinkite išleidimo siurblio dangtį, pasukdami jį prieš laikrodžio rodyklę: gali ištekėti šiek tiek vandens, tai normalu.
3. Kruopščiai išvalykite vidų.
4. Vėl užsukite dangtį.
5. Uždėkite skydelį atgal; prieš prispausdami skydelį ant prietaiso įsitikinkite, kad kabliukai įsistato į vietą.

Patikrinkite vandens įleidimo žarną

Vandens įleidimo žarną tikrinkite bent kartą per metus. Jei ji įskilusi arba sulūžusi, ją būtina pakeisti: veikiant skalbimo ciklams aukštas vandens slėgis gali staiga suskaldyti žarną.

! Niekada nenaudokite jau naudotų žarnų.

APKROVOS BALANSAVIMO SISTEMA

Norint išvengti per didelių virpesių ir norint tolygiai paskirstyti apkrovą, prieš kiekvieną gręžimo ciklą būgnas nuolat sukasi šiek tiek greičiau nei įprastas sukimosi greitis skalbiant. Jei po kelių bandymų apkrova nėra tinkamai subalansuota, mašina sukasi sumažintu gręžimo greičiu. Jei apkrova ypač nesubalansuota, skalbimo mašina vietoj gręžimo atlieka paskirstymo procesą. Siekiant geresnio apkrovos paskirstymo ir subalansavimo, rekomenduojame vienu metu skalbti didelius ir mažus drabužius.

PRIEDAI

Kreipkitės į mūsų techninės pagalbos tarnybą, jei norite išsiaiškinti, ar šie priedai prieinami šiam skalbimo mašinos modeliui.

Uždėjimo komplektas

Su šiuo priedu galite pritvirtinti būgninę džiovyklę ant viršutinės skalbimo mašinos dalies, norėdami sutaupyti vietos ir palengvinti būgninės džiovyklės pripildymą ir ištuštinimą.





TRANSPORTAVIMAS IR NEŠIMAS

Nekelkite skalbimo mašinos, laikydami už viršutinės dalies.

Atjunkite prietaisą nuo elektros tinklo ir užsukite vandens čiaupą. Patikrinkite, ar durelės ir skalbiklio dozatoriaus stalčiukas sandariai uždaryti. Atjunkite pripildymo žarną nuo vandens čiaupo, tada atjunkite išleidimo žarną. Pašalinkite visą žarnose likusį vandenį ir pritvirtinkite jas, kad transportuojant nebūtų pažeistos. Vėl įstatykite transportavimo varžtus. Atvirkštine tvarka pakartokite transportavimo varžtų nuėmimo procedūrą, aprašytą „Sveikatos ir saugos bei montavimo vadovuose“.

TRIKČIŲ ŠALINIMAS

Skalbimo mašina kartais gali neveikti. Prieš kreipdamiesi į techninės pagalbos tarnybą įsitikinkite, kad problema nėra lengvai išsprendžiama naudojant šį sąrašą.

Anomalijos	Galimos priežastys / sprendimas
Skalbimo mašina neįsijungia.	Prietaisas nėra prijungtas prie elektros lizdo arba sąlytis nėra pakankamas. Name nėra elektros.
Skalbimo ciklas neprasideda.	Skalbimo mašinos durelės nėra tinkamai uždarytos. Nepaspaustas ON/OFF mygtukas  Nepaspaustas START/PAUSE mygtukas  Neatsuktas vandens čiaupas. Nustatytas atidėtas paleidimo laikas.
Mašina nepripildoma vandens arba pirmojo skalbimo ciklo etapo indikacinė lemputė greitai mirksi.	Vandens įleidimo žarna nėra prijungta prie čiaupo. Žarna sulenкта. Neatsuktas vandens čiaupas. Namui netiekiamas vanduo. Slėgis per mažas. Nepaspaustas START/PAUSE mygtukas 
Skalbimo mašina be perstojo prisipildo vandens ir jį išleidžia.	Išleidimo žarna nėra pritvirtinta nuo 65 iki 100 cm atstumu nuo grindų. Laisvasis žarnos galas panardintas vandenyje. Sieninėje išleidimo sistemoje nėra alsuoklio vamzdžio. Jei problema išlieka net po šių patikrų, užsukite vandens čiaupą, išjunkite prietaisą ir kreipkitės į techninės pagalbos tarnybą. Jei gyvenate viename iš viršutinių pastato aukštų, gali kilti problemų, susijusių su atgaliniu sifonavimu, dėl kurio skalbimo mašina be perstojo prisipildo vandens ir jį išleidžia. Parduotuvėse galima įsigyti specialių nuo sifonavimo apsaugančių vožtuvų, padedančių išvengti šio nepatogumo.
Skalbimo mašina neišleidžia vandens arba negręžia.	Į ciklą neįeina vandens išleidimas: veikiant tam tikriems ciklams jį reikia paleisti rankiniu būdu. Išleidimo žarna sulenкта. Išleidimo kanalas užsikimšęs.
Veikiant gręžimo ciklui skalbimo mašina labai vibruoja.	Montuojant būgnas nebuvo tinkamai atrakintas. Skalbimo mašina nėra lygi. Skalbimo mašina įsprausta tarp spintelių ir sienos.
Skalbimo mašina nesandari.	Vandens įleidimo žarna nėra tinkamai prisukta. Užkimštas skalbiklio dozatoriaus stalčiukas. Išleidimo žarna nėra tinkamai pritvirtinta.
Įsižiebia „Funkcijos“, o START/PAUSE indikacinė lemputė  degs tol, kol veiks vienas iš plovimo ciklų ir ištisai degs UŽRAKINTŲ DURELIŲ indikatorius.	Išjunkite mašiną ir atjunkite nuo elektros tinklo, palaukite maždaug 1 minutę, tada vėl ją įjunkite. Jei problema išlieka, kreipkitės į techninės pagalbos tarnybą.
Per daug putų.	Skalbiklis nėra tinkamas skalbti skalbimo mašinomis (jis turi būti pažymėtas „naudoti skalbimo mašinoje“, „skalbti rankomis ir skalbimo mašina“ arba panašiai). Naudojama per daug skalbiklio.



Saugos instrukcijas, Produkto aprašą ir Energijos duomenis galite atsisiųsti:

- Mūsų interneto svetainėje <http://docs.indesit.eu>
- Naudodami QR kodą
- Taip pat galite **kreiptis į mūsų techninės pagalbos tarnybą** (telefono numeris nurodytas garantijos lankstinuke). Susisiekę su garantinės priežiūros tarnyba pateikite kodus, esančius jūsų produkto identifikavimo lentelėje.

Jei naudotojui reikia informacijos apie taisymą ir priežiūrą, jis gali apsilankyti svetainėje www.indesit.com

