

**DZIĘKUJEMY ZA ZAKUP PRODUKTU HOTPOINT.**

W celu uzyskania pełniejszej pomocy technicznej, należy zarejestrować urządzenie na [www.hotpoint.eu/register](http://www.hotpoint.eu/register)



**Przed użyciem urządzenia należy uważnie przeczytać instrukcje bezpieczeństwa.**

**!** Przed rozpoczęciem użytkowania pralki należy usunąć śruby blokujące. Szczegóły wskazówki dotyczące sposobu ich usuwania można znaleźć w Instrukcji instalacji.

**PANEL STEROWANIA**

1. Przycisk ON/OFF
2. Przycisk SUSZENIE
3. Przycisk TYLKO SUSZENIE
4. Przycisk PŁUKANIE EKSTRA
5. Przyciski OPCJI
6. Przycisk DIRECT INJECTION
7. Przycisk i kontrolka START/PAUZA
8. Przycisk BLOK. PRZYCISKÓW
9. Przycisk OPÓŹNIONY START
10. Przycisk WIROWANIE
11. Przycisk TEMPERATURA
12. Przycisk SAMOCZYSZCZENIE
13. POKRĘTŁO PROGRAMÓW

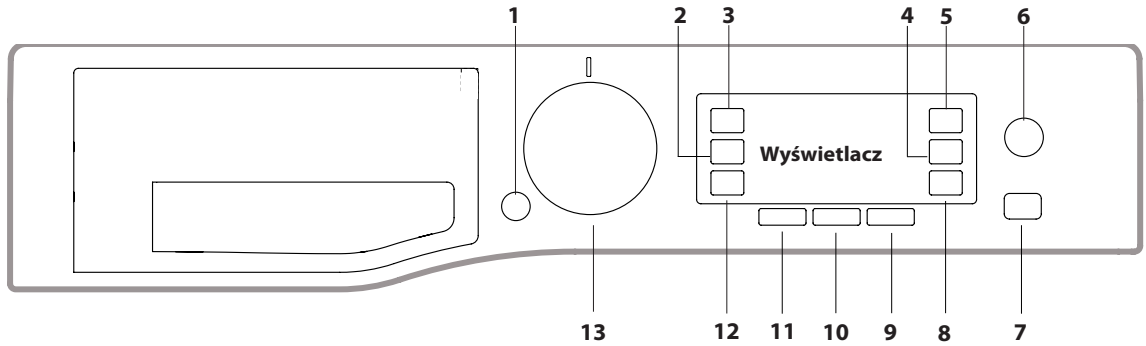

**TABELA PROGRAMÓW**

Maksymalny wsad 11 Kg  
Pobór mocy w trybie off 0,5 W / w trybie on 8 W

Program	Temperatura		Maksymalna prędkość wirowania (obrotów)	Max. wsad do prania (kg)	Czas trwania (h : m)	Suszenie	Max. wsad do suszenia (kg)	Środki piorące i Dodatki		Zalecany środek piorący		Wilgotność resztkowa % (***)	Zużycie energii kWh	Woda łącznie l	Temperatura prania °C
	Ustawienia	Zakres						Pranie 2	Środek zmiękczający 3	Proszek	Płyn				
1 Odplamianie Turbo 45'	40 °C	☼ -40 °C	1200	5.5	**	●	5.5	●	○	-	✓	-	-	-	-
2 Odplamianie Power 20°	20 °C	☼ -20 °C	1600	11.0	**	●	7.0	●	○	-	✓	-	-	-	-
3 Bawełna (2)	40 °C	☼ -60 °C	1600	11.0	3:55	●	7,0	●	○	✓	✓	49	1.14	107	45
4 Syntetyczne (3)	40 °C	☼ -60 °C	1200	5.5	2:55	●	5.5	●	○	✓	✓	35	0.83	80	43
5 Szybkie 30'	30 °C	☼ -30 °C	800	5.5	0:30	****	5.5	●	○	-	✓	71	0.21	50	27
6 Mieszane Pierz i Susz	40 °C	40 °C	800	3.5	**	●	3.5	●	○	-	✓	-	-	-	-
7 Pranie&Susz. Koszul	40 °C	40 °C	1000	3.0	**	●	3.0	●	○	-	✓	-	-	-	-
8 Wełna	40 °C	☼ -40 °C	800	2.5	**	●	2.5	●	○	-	✓	-	-	-	-
			1551	11.0	4:00	●	-	●	○	✓	✓	44	1.00	60	32
			1551	5.5	3:00	●	7.0	●	○	✓	✓	44	0.75	63	32
9 Eco 40-60 (1) (Pranie)	40 °C	40°C	1551	2.75	2:15	●	-	●	○	✓	✓	44	0.53	43	32
10 20°C	20 °C	☼ -20 °C	1600	11.0	1:50	●	7.0	●	○	-	✓	54.5	0.20	95	22
11 Białe	60 °C	☼ -90 °C	1600	11.0	2:40	●	7.0	●	○	✓	✓	54	1.90	100	55
12 Antyalergia	60°C	40°C - 60°C	1600	5.5	**	●	5.5	●	○	✓	✓	-	-	-	-
13 Odświeżanie Para	-	-	-	2.0	**	-	-	-	-	-	-	-	-	-	-
14 Bardzo Delikatne	30 °C	☼ -30 °C	0	1.0	**	●	1.0	●	○	-	✓	-	-	-	-
15 Płukanie	-	-	1600	11.0	**	●	7.0	-	○	-	-	-	-	-	-
16 Wirowanie + Odpompow. *	-	-	1600	11.0	**	●	7.0	-	-	-	-	-	-	-	-

● Dozowanie wymagane    ○ Dozowanie opcjonalne

9	Eco 40-60 (4) (Pranie i Suszenie)	40 °C	40 °C	1551	7.0	9:50	●	7.0	●	○	✓	✓	0	5.10	75	33
				1551	3.5	6:00	●	3.5	●	○	✓	✓	0	2.70	53	33

Czas trwania cyklu wskazany na wyświetlaczu lub w instrukcji jest czasem oszacowanym dla standardowych warunków. Rzeczywisty czas trwania cyklu może się zmieniać w zależności od wielu czynników, takich jak temperatura i ciśnienie wody na wlocie, temperatura otoczenia, ilość środka piorącego, ilość i rodzaj pranej odzieży, wyważenie ładunku, wybrane opcje dodatkowe. Podane wartości dla programów innych niż Eco 40-60 mają charakter jedynie orientacyjny.

**1) Eco 40-60 (Pranie) - Cykl prania próbnego zgodny z rozporządzeniem UE Ecodesign 2019/2014.** To najwydajniejszy pod względem zużycia wody i energii program do prania normalnie zabrudzonych rzeczy z bawełny. Uwaga: wartości wirowania pokazane na wyświetlaczu mogą się nieznacznie różnić od wartości podanych w tabeli.

**4) Eco 40-60 (Pranie i Suszenie) - Cykl pranie i suszenia próbnego zgodny z rozporządzeniem UE Ecodesign 2019/2014.** Aby uzyskać dostęp do cyklu „pranie i suszenie”, wybierz program prania „Eco 40-60” i ustaw opcję „Suszenie” na poziom „Składanie”. Najwydajniejszy pod względem zużycia wody i energii program do prania i suszenia normalnie zabrudzonych wyrobów bawełnianych. Po zakończeniu cyklu odzież może być natychmiast umieszczona w szafie.

**Dla wszystkich ośrodków badawczych:**

- 2) Program bawełna, długość: ustawić program 3 na temperaturę 40°C.
- 3) Program syntetyczny, długość: ustawić program 4 na temperaturę 40°C.

\* Po wybraniu programu i wyłączeniu wirowania maszyna wykona jedynie odprowadzanie wody.

\*\* Możliwa jest kontrola czasu trwania programów na wyświetlaczu.

\*\*\* Po zakończeniu programu i odwirowaniu z maksymalną dostępną prędkością wirowania, w domyślnym ustawieniu programu.

\*\*\*\* Jeśli zostanie ustawiony również cykl suszenia, maszyna wykona program „pranie+suszenie” o długości 45' i ładunkiem białyni o masie 1 kg.

**SZUFLADKA NA ŚRODKI PIORĄCE**

**Przegródka \*:**

Nie umieszczać środka piorącego w tej przegródce.

**Przegródka 1: Środek piorący do prania zasadniczego (w proszku lub w płynie)**

W razie użycia środka piorącego w płynie zaleca się użycie dołączonej ścianki działowej **A** w celu prawidłowego dozowania.

W razie użycia środka piorącego w proszku należy umieścić ściankę działową w otworze **B**.

**Przegródka 2: Środki dodatkowe (zmiękczające, itp.)**

Poziom środka zmiękczającego nie powinien przekraczać napisu „MAX”.

**!** piorące w proszku należy stosować do tkanin z białej bawełny i do prania wstępnego oraz do prania w temperaturze przekraczającej 60°C. Środki **!** Należy stosować się do zaleceń podanych na opakowaniu środka piorącego.

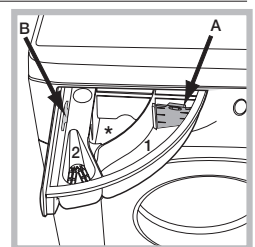

**OPIS PRODUKTU**

1. Błat
2. Szufladka na środki piorące
3. Panel sterowania
4. Uchwyt
5. Drzwiczki
6. Pompa odprowadzająca wodę (za cokołem)
7. Cokół (wyjmowany)
8. Regulowane nóżki (2)

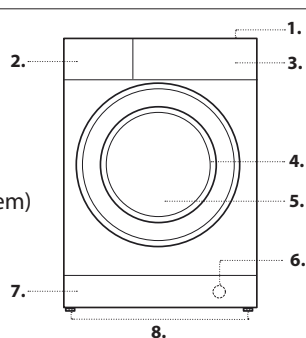

## PROGRAMY

Postępować zgodnie ze wskazówkami na symbolach prania odzieży. Wartość wskazana na symbolu to maksymalna zalecana temperatura prania odzieży.



**Odplamianie Turbo 45°:** ten cykl gwarantuje znakomitą zdolność usuwania plam już w temperaturze 20°C w zaledwie 45 minut.

**Odplamianie Power 20°C:** ten program oferuje maksymalną zdolność usuwania plam, w niskiej temperaturze, nie niszcząc tkanin ani kolorów i bez konieczności wcześniejszego stosowania innych środków odplamiających.

**Bawełna:** do prania ręczników, bielizny osobistej, obrusów, itp. z bawełny i wytrzymałego lnu, od średnio do bardzo zabrudzonych.

**Syntetyczne:** przeznaczony do prania odzieży syntetycznej. W przypadku bardziej uporczywych zabrudzeń można zwiększyć temperaturę do 60° i użyć także detergentu w proszku.

**Szybkie 30°:** do celu szybkiego prania lekko zabrudzonych tkanin. Nie jest zalecany do wełny, jedwabiu i odzieży przeznaczonej do prania ręcznego.

**Mieszane Pierz i Susz:** Codzienne Pranie&Suszenie: program 6 przeznaczony jest do prania i suszenia tkanin mieszanych (bawełna i syntetyczne). Po wybraniu tego cyklu można prac i suszyć do 3.5 kg odzieży; zalecamy stosowanie płynnego środka piorącego. Dzięki użyciu pary, program jest zoptymalizowany w celu ograniczenia tworzenia się zagnieień na odzieży i ułatwienia prasowania.

**Pranie&Susz. Koszul:** program 7 przeznaczony jest do prania i suszenia koszul i koszulek z różnych materiałów i w różnych kolorach w celu zagwarantowania jak najlepszej ochrony ubrań. Po wybraniu tego cyklu można prac i suszyć do 3 kg odzieży. Aby otrzymać jak najlepsze wyniki prania należy stosować płynny środek piorący; wcześniej wyprać kołnierze, mankiety i plamy. Dzięki użyciu pary, program jest zoptymalizowany w celu ograniczenia tworzenia się zagnieień na odzieży i ułatwienia prasowania.

### Wełna - Woolmark Apparel Care - Green:

Cykl prania „Wełna” niniejszej pralki został zatwierdzony przez Woolmark Company jako odpowiedni do prania odzieży wełnianej i przeznaczonej do prania ręcznego, pod warunkiem, że pranie jest przeprowadzane zgodnie z instrukcjami podanymi na etykiecie ubrania oraz ze wskazówkami dostarczonymi przez producenta pralki. (M1135)



**Eco 40-60:** do prania normalnie zabrudzonych ubrań bawełnianych z zaleceniami prania w temperaturze 40 °C lub 60 °C, łącznie w tym samym cyklu. Jest to standardowy program prania bawełny, najwydajniejszy pod względem zużycia wody i energii.

**20°C:** do prania lekko zabrudzonych ubrań bawełnianych w temperaturze 20 °C.

**Białe:** wytrzymałe tkaniny białe, mocno zabrudzone.

**Antyalergeria:** program 12 należy używać do usuwania głównych alergenów, takich jak pyłki, roztocza, sierść kotów i psów.

**Odświeżanie Para:** do odświeżenia ubrań, zneutralizowania nieprzyjemnych zapachów i zmiękczenia włókien poprzez doprowadzenie pary do wnętrza bębna. Po zakończeniu cyklu tkaniny będą wilgotne.

**Bardzo Delikatne:** używać programu 14 do prania bardzo delikatnej odzieży, ozdobionej cekinami lub koralikami.

Zalecamy wywrócenie ubrań na lewą stronę i włożenie małych części odzieży do woreczka przeznaczonego specjalnie do prania delikatnych ubrań. Dla osiągnięcia najlepszych efektów, zalecamy stosowanie środka piorącego w płynie do tkanin delikatnych.

Po wybraniu opcji suszenia wyłącznie czasowego, po zakończeniu prania zostanie przeprowadzone szczególnie delikatne suszenie, dzięki lekkim obrotom i odpowiednio kontrolowanej temperaturze strumienia powietrza. Zalecane czasy to:

1 kg tkanin syntetycznych --> 165 min.

1 kg tkanin syntetycznych i bawełnianych --> 180 min.

1 kg tkanin bawełnianych --> 180 min.

Stopień wysuszenia zależały będzie od wielkości wsadu i rodzaju tkanin.

**Płukanie:** program do płukania i wirowania.

**Wirowanie + Odpompow.:** program do wirowania i odprowadzania wody.

## WYŚWIETLACZ

Wyświetlacz potrzebny jest w celu programowania maszyny i dostarcza wielu informacji.

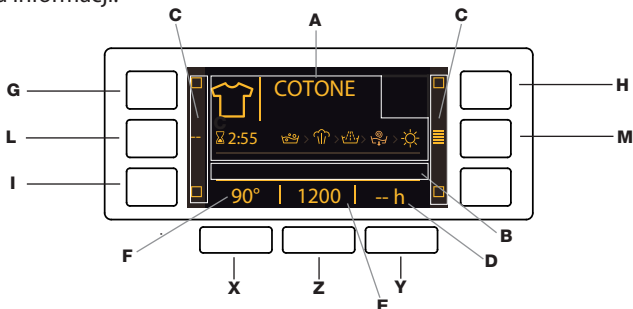

W obszarze **A** jest wyświetlona ikona i wybrany program, fazy prania i suszenia oraz czas pozostały do zakończenia cyklu. W obszarze **B** zostają wyświetlone dwa poziomy intensywności związane z funkcją DIRECT INJECTION. W obszarach **C** widoczne są kontrolki odnoszące się do dostępnych funkcji. W obszarze **D** zostaje wyświetlony czas pozostały do uruchomienia wybranego programu, w przypadku, gdy ustawiono OPÓŹNIONY START.

W obszarze **F** wyświetlana jest maksymalna wartość prędkości, jaką może mieć maszyna w zależności od wybranego programu, jeśli program nie przewiduje ustawiania wirówki, w obszarze zostanie wyświetlony symbol „--” o niskiej jasności.

W obszarze **F** wyświetlana jest wartość temperatury, jaką można wybrać w zależności od wybranego programu; jeśli program nie przewiduje ustawienia temperatury, w obszarze zostanie wyświetlony symbol „--” o niskiej jasności.

! Podczas pierwszego uruchomienia wymagane będzie dokonanie wyboru języka, a wyświetlacz ustawi się automatycznie na menu wyboru języka.

W celu wybraniażądanego języka nacisnąć przyciski **X** i **Y**, dla potwierdzenia wyboru nacisnąć przycisk **Z**.

Aby zmienić język, wyłączyć urządzenie, nacisnąć równocześnie przyciski **G**, **H**, **I**, aż do usłyszenia sygnału dźwiękowego, nastąpi ponowne wyświetlenie menu wyboru języka.



! W celu zmiany jasności wyświetlacza, która fabrycznie ustawiona jest na najwyższy poziom, należy wyłączyć urządzenie, nacisnąć równocześnie przyciski **G**, **L**, **M** aż do usłyszenia sygnału dźwiękowego.

Nacisnąć przyciski **X** i **Y**, aby wybrać żądany poziom jasności i potwierdzić naciskając przycisk **Z**.

! Podczas cyklu prania lub gdy ustawi się OPÓŹNIONY START, jeśli nie używa się wyświetlacza przez 1 minutę, zostanie włączony WYGASZACZ EKRAŃU. Aby powrócić do poprzednio wyświetlanego ekranu, wystarczy nacisnąć którykolwiek z przycisków.

## KONTROLKA ZABLOKOWANYCH DRZWICZEK PRAŁKI

Zaświecony symbol oznacza, że drzwiczki pralki są zablokowane. Aby uniknąć uszkodzenia pralki, należy odczekać, aż symbol ten zgaśnie, zanim przystąpi się do otwierania drzwiczek pralki.



W celu otwarcia drzwiczek w czasie trwania cyklu, należy nacisnąć przycisk START/PAUZA ; jeśli symbol  jest zgaszony, możliwe będzie otwarcie drzwiczek.

## PIERWSZE PRANIE

Po zainstalowaniu pralki, przed przystąpieniem do jej użytkowania, należy wykonać jeden cykl prania ze środkiem piorącym, ale bez wsadu, nastawiając program „SAMOCZYSZCZENIE”.

## UŻYCIE CODZIENNE

Przygotować bieliznę postępując zgodnie z zaleceniami w punkcie „WSKAZÓWKI I ZALECENIA”.



- Nacisnąć przycisk ON/OFF ; na wyświetlaczu pojawi się napis „HOTPOINT”, kontrolka START/PAUZA  zacznie powoli pulsować w kolorze zielonym.

- Otworzyć drzwiczki. Włożyć pranie uważając, aby nie przekroczyć wielkości wsadu podanej w tabeli programów.



- Wysunąć szufladkę i wsypać środek piorący do odpowiednich komór w sposób wyjaśniony w punkcie „SZUFLADKA NA ŚRODKI PIORĄCE”.

- Zamknąć drzwiczki.

- Przy pomocy pokrętki PROGRAMY wybrać żądany program; nazwa programu pojawi się na wyświetlaczu; ma on wstępnie ustawioną temperaturę i prędkość wirowania, jednak wartości te można zmienić. Na wyświetlaczu pojawi się czas trwania cyklu.

- Zmienić temperaturę i/lub wirowanie: maszyna wybierze automatycznie temperaturę oraz wirówkę maksymalne przewidziane dla danego programu, dlatego nie mogą one być zwiększane. Naciskając przycisk  stopniowo zmniejsza się temperaturę aż do prania w zimnej wodzie (wyświetlacz wyświetli symbol „--”). Naciskając przycisk  stopniowo zmniejsza się wirowanie do całkowitego wyłączenia (wyświetlacz wyświetli symbol „--”). Kolejne naciśnięcie przycisków powoduje przywrócenie wartości na maksymalny dozwolony poziom dla wybranego cyklu.

- Wybrać żądane funkcje.



- Nacisnąć przycisk START/PAUZA,  aby uruchomić program piorący, odpowiednia kontrolka zacznie świecić stałym, zielonym światłem i nastąpi zablokowanie drzwiczek (kontrolka  zaświecona).

## USTAWIENIE PROGRAMU W TRYBIE PAUZY

W celu ustawienia paazy w praniu należy ponownie nacisnąć przycisk START/PAUZA ; kontrolka zacznie pulsować bursztynowym światłem.



W celu ponownego uruchomienia prania od miejsca, w którym zostało przerwane, należy ponownie nacisnąć przycisk START/PAUZA .

## ZMIANA CYKLU PRANIA W TOKU

W celu zmiany programu w czasie trwania cyklu należy ustawić pralkę w trybie paazy naciskając przycisk START/PAUZA  (odpowiednia kontrolka zacznie powoli pulsować światłem w kolorze bursztynowym); następnie wybrać potrzebny cykl i ponownie nacisnąć przycisk START/PAUZA .

! Aby anulować już rozpoczęty cykl, należy długo przytrzymać wciśnięty przycisk ON/OFF . Cykl zostanie przerwany i maszyna wyłączy się.

## KONIEC PROGRAMU

O zakończeniu programu informuje napis „KONIEC CYKLU” na wyświetlaczu, kiedy symbol  zgaśnie, możliwe będzie otwarcie drzwiczek. Otworzyć drzwiczki, wyjąć bieliznę i wyłączyć maszynę. Jeśli nie zostanie naciśnięty przycisk ON/OFF , pralka wyłączy się automatycznie po około 10 minutach.

## OPCJE

- Jeśli wybrana funkcja nie jest kompatybilna z ustawionym programem, jej ikona jest wyświetlana z niską jasnością, a oprócz tego niekompatybilność jest sygnalizowana sygnałem akustycznym (3 sygnały) i napisem „Wybór niemożliwy” na wyświetlaczu.

- Jeśli wybrana funkcja nie jest kompatybilna z inną, wcześniej ustawioną, zostaje wyświetlony napis „Wybór niemożliwy” na wyświetlaczu i funkcja nie zostaje włączona.



## **Odkazanie Parą**

Po wybraniu tej opcji zwiększa się skuteczność mycia poprzez wytworzenie pary, która podczas cyklu eliminuje nawet ewentualne zarazki we włókna naprawiając je jednocześnie. Włóczy bieliznę do bębna, wybrać odpowiedni program i wybrać opcję .

! Podczas prania drzwiczki nie będą przezroczyste ze względu na wytworzenie się pary.

## **Opóźniony Start**

W celu ustawienia opóźnionego rozpoczęcia wybranego programu należy nacisnąć odpowiedni przycisk aż do osiągnięciażądanego czasu opóźnienia. Aby wyłączyć opóźnienie należy przytrzymać wciśnięty przycisk do momentu, kiedy na wyświetlaczu pojawi się symbol „-- h”.

## **Temperatura**

Każdy program ma określoną temperaturę. W razie konieczności zmiany temperatury należy nacisnąć przycisk . Wartość zostanie wyświetlona na wyświetlaczu.

## **Wirowanie**

Każdy program ma określoną prędkość wirowania. W razie konieczności zmiany prędkości wirowania, należy nacisnąć przycisk . Wartość zostanie wyświetlona na wyświetlaczu.

## **Direct Injection**

Pralka jest wyposażona w innowacyjną technologię „Direct Injection”, która wstępnie miesza wodę z detergentem aktywując od razu czynniki piorące detergentu. Ta aktywna emulsja jest wprowadzana bezpośrednio do bębna pralki i przenika jeszcze skuteczniej między włókna, usuwając najbardziej uporczywe zabrudzenia, już w niskich temperaturach, dbając przy tym maksymalnie o kolory i tkaniny. Możliwe jest wybranie trybu „Power”, pozwalającego uzyskać najlepszą skuteczność prania lub trybu „Energy Saver” zapewniającego największą oszczędność energii.

## **Suszenie**

Naciskając jeden raz lub kilka razy przycisk SUSZENIE , ustawia się żądany rodzaj suszenia. Przewidziane są dwie możliwości:

**A** - Na podstawie poziomużądanego suszenia:

**Prasowanie** - wskazany dla bielizny, która będzie prasowana. Poziom pozostałej wilgotności zmiekcza zgięcia i ułatwia ich usunięcie.

**Wieszanie**: Idealny dla tej bielizny, która wymaga kompletnego prasowania.

**Składanie**: Odpowiedni dla bielizny, która ma być ułożona w szafie bez jej prasowania.



**Extra**: Odpowiedni dla bielizny, które wymagają całkowitego wysuszenia, czyli taka jak gąbki czy szlafroki.

**B** - Zależnie od czasu: od **30** do **180** minut.

Aby wyłączyć suszenie, należy przytrzymać wciśnięty odpowiedni przycisk aż do pojawienia się na wyświetlaczu napisu OFF.

Jeśli wyjątkowo ilość bielizny do prania i suszenia przewyższa maksymalny przewidziany ładunek, należy wykonać pranie, a po zakończeniu programu podzielić ładunek i włożyć do bębna tylko jego część. Dalej postępować według instrukcji dotyczących opcji „**Tylko suszenie**”. Powtórzyc te same czynności dla pozostałej części bielizny. Zawsze po zakończeniu suszenia wykonywane jest krótkie chłodzenie bielizny.



## **Tylko suszenie**

Naciskając przycisk , aby przeprowadzić samo suszenie. Po wybraniużądanego programu, kompatybilnego z rodzajem bielizny, naciśnięcie przycisku  spowoduje ominięcie etapu prania i włączenie samego suszenia o najwyższym poziomie dostępnym dla wybranego programu. Można zmienić i ustawić poziom lub czas suszenia, naciskając przycisk suszenia .

## **Płukanie Ekstra**

Ta opcja umożliwia wybranieżądanego rodzaju płukania, aby jak najlepiej zadbać o delikatną skórę. Pierwsze naciśnięcie przycisku powoduje ustawienie poziomu „**Extra +1**”, który umożliwia wybranie jeszcze jednego płukania do tych, jakie standardowo przewidziano w danym cyklu, w celu usunięcia wszystkich śladów detergentu. Drugie naciśnięcie przycisku powoduje ustawienie poziomu „**Extra +2**”, który umożliwia wybranie dwóch dodatkowych płukań do tych, jakie standardowo przewidziano w danym cyklu, i jest zalecany do bardzo wrażliwej skóry. Naciskając po raz trzeci na przycisk ustawia się poziom „**Extra +3**”, który umożliwia wybranie 3 dodatkowych płukań oprócz tych, które przewiduje dany cykl. Aktywacja opcji w cyklach o temperaturze 40° umożliwia usunięcie głównych alergenów, takich jak kocia i psia sierść oraz pyłki; w cyklach o temperaturze powyżej 40° osiąga się bardzo dobry poziom ochrony przeciwalergicznnej. Ponownie nacisnąć przycisk w celu powrotu na płukanie „**Płukanie zwykłe**”. Jeśli nie jest możliwe ustawienie lub regulacja bieżących wartości, na wyświetlaczu pojawi się napis „**Wybór niemożliwy**” lub „**Zmiana niemożliwa**”.

## **BLOKADA**

W celu uruchomienia blokady panelu sterowania należy przytrzymać wciśnięty przycisk  przez około 2 sekundy. Gdy na wyświetlaczu pojawi się napis „**BLOK. PRZYCISKÓW WŁĄCZONA**”, panel sterowniczy jest zablokowany (z wyjątkiem przycisku ON/OFF ). W ten sposób uniemożliwia się dokonywanie przypadkowych zmian w programach, zwłaszcza, jeśli w domu obecne są dzieci. W celu wyłączenia blokady panelu sterowania należy przytrzymać wciśnięty przycisk  przez około 2 sekundy.

## **WSKAZÓWKI I ZALECENIA**

### **Podzielić bieliznę do prania według:**

Rodzaju tkaniny (bawełna, włókna mieszane, syntetyczne, wełna, odzież przeznaczona do prania ręcznego). Kolory (oddzielić odzież kolorową od białej, oddzielić pracz nową odzież kolorową). Delikatne (drobna odzież jak nylonowe pończochy, elementy z haftkami, jak biustonosze należy umieścić w woreczku z tkaniny).

### **Opróżnić kieszenie**

Takie przedmioty, jak monety lub zapalniczki mogą uszkodzić pralkę i bęben. Sprawdź guziki.

## **Należy przestrzegać zaleceń dotyczących dozowania/dodatków**

Pozwoli to zoptymalizować rezultat prania i uniknąć drażniących pozostałości nadmiaru detergentu w praniu, zapewniając oszczędność pieniędzy poprzez zapobieganie marnotrawstwu detergentu.

## **Należy stosować niskie temperatury i dłuższy czas prania**

Najwydajniejsze pod względem zużycia energii programy, to na ogół te, które działają w niższych temperaturach i przez dłuższy czas.

## **Należy przestrzegać wielkości wsadu**

Pralkę należy wypełniać do pojemności podanej w „**TABELA PROGRAMÓW**”, aby oszczędzać wodę i energię.

## **Hałas i pozostała zawartość wilgotności**

Zależą od prędkości wirowania: im wyższa prędkość wirowania w fazie wirowania, tym wyższy poziom hałasu i tym niższa pozostała zawartość wilgotności.

## **UTRZYMANIE I KONSERWACJA**

*W celu jakiegokolwiek czynności czyszczenia i konserwacji należy wyłączyć i odłączyć maszynę od źródła zasilania. Do czyszczenia pralki nie stosować łatwopalnych płynów. Co jakiś czas pralkę należy wyczyścić i podać konserwacji (co najmniej 4 razy w roku).*

### **Odłączenie wody i prądu elektrycznego**



Zamknąć kurek dopływu wody po każdym praniu. W ten sposób zmniejsza się zużycie instalacji hydraulicznej pralki oraz eliminuje się niebezpieczeństwo wycieków. Wyjąć wtyczkę z kontaktu przed przystąpieniem do czyszczenia pralki oraz czynności konserwacyjnych.

### **Czyszczenie pralki**

Obudowę zewnętrzną i gumowe części pralki można myć ściereczką zmoczoną w letniej wodzie z mydłem. Nie stosować rozpuszczalników ani ściernych środków czyszczących.

Pralka jest wyposażona w program samoczyszczenie części wewnętrznych, który należy przeprowadzać nie wprowadzając niczego do kosza pralki.

Środek piorący (w ilości równej 10% ilości zalecanej dla lekko zabrudzonej odzieży) lub dodatki przeznaczone specjalnie do czyszczenia pralek, mogą zostać użyte jako środki pomocnicze podczas programu czyszczenia. Zaleca się przeprowadzanie programu czyszczenia co 40 cykli prania.

W celu włączenia programu należy nacisnąć przycisk  przez 5 sekund, a następnie nacisnąć przycisk START/PAUZA : rozpocznie się wykonywanie programu trwające ok. 70 minut.

### **Czyszczenie szufladki na środki piorące**

Wysunąć szufladkę, unosząc ją lekko ku górze i wyciągając na zewnątrz. Umyć ją pod bieżącą wodą; należy to robić często.

### **Dbanie o okrągłe drzwiczki oraz bęben**

Drzwiczki pralki należy zawsze pozostawiać uchylone, aby zapobiec tworzeniu się nieprzyjemnych zapachów.

### **Czyszczenie pompy**

Pralka wyposażona jest w pompę samooczyszczającą, która nie wymaga zabiegów konserwacyjnych. Może się jednak zdarzyć, że drobne przedmioty (monety, guziki) wpadną do komory wstępnej zabezpieczającej pompę, która znajduje się w jej dolnej części.

! Należy upewnić się, że cykl prania został zakończony i wyjąć wtyczkę z sieci.

Aby uzyskać dostęp do komory wstępnej:

1. zdjąć panel z przedniej części urządzenia, podważając do śrubokrętem w części środkowej i w częściach bocznych;
2. odkręcić pokrywę pompy odprowadzającej wodę, odkręcając ją w lewo: fakt, że wypłynę trochę wody, jest zjawiskiem normalnym;
3. dokładnie wyczyścić wnętrze;
4. ponownie przykręcić pokrywę;
5. ponownie założyć panel upewniwszy się, przed dociśnięciem go do urządzenia, że zatrzaski zostały umieszczone w odpowiednich otworach.

### **Kontrola przewodu doprowadzającego wodę**

Przynajmniej raz w roku należy sprawdzić przewód doprowadzający wodę. Jeśli widoczne są na nim pęknięcia i rysy, należy go wymienić: w trakcie prania duże ciśnienie może bowiem spowodować jego nagłe zerwanie.

! Nigdy nie instalować rur używanych.

## **SYSTEM RÓWNOWAŻENIA WSADU**

Przed każdym wirowaniem, aby uniknąć nadmiernych drgań oraz jednorodnie rozłożyć wsad, bęben wykonuje obroty z prędkością nieco większą niż podczas prania. Jeśli po kilku próbach wsad nie zostanie prawidłowo zrównoważony, urządzenie wykona wirowanie z prędkością mniejszą od przewidywanej. W przypadku wystąpienia nadmiernego nierównoważenia wsadu pralka dokona jego rozłożenia zamiast odwirowania. Aby zapewnić lepsze rozłożenie wsadu oraz jego właściwe zrównoważenie zaleca się mieszanie dużych i małych sztuk bielizny.

## **AKCESORIA**

Skontaktować się z naszym Serwisem Technicznym w celu sprawdzenia, czy następujące akcesoria są dostępne dla tego rodzaju pralki.



### **Zestaw do nakładania**

Przy użyciu tego akcesorium można przymocować suszarkę do górnej części pralki w celu oszczędności miejsca lub ułatwienia załadunku lub rozładunku suszarki.

## **TRANSPORT I PRZEMIESZCZANIE**



*Nie podnosić pralki chwytając za górny blat.*

Wyjąć wtyczkę z gniazdka i zamknąć zawór wody. Upewnić się, że drzwiczki i szufladka na środki piorące są dobrze zamknięte. Odłączyć przewód doprowadzający wodę od zaworu wody, następnie odłączyć przewód odprowadzający. Usunąć resztki wody z przewodów i przymocować przewody w taki sposób, by nie mogły być uszkodzone podczas transportu. Przymocować śruby do transportu. Postępować w przeciwnym kierunku, zgodnie z procedurą wyjmowania śrub do transportu opisaną w „Instrukcji instalacji”.

DEMO MODE: Aby wyłączyć tę funkcję, należy wyłączyć całe urządzenie. Następnie nacisnąć i przytrzymać przycisk „Start/Pauza”  oraz w ciągu 5 sekund wcisnąć również przycisk „ON/OFF”  i przytrzymać oba przyciski wciśnięte przez 2 sekundy..

## NIEPRAWIDŁOWOŚCI W DZIAŁANIU I SPOSOBY ICH USUWANIA

Może się zdarzyć, że pralka nie działa. Przed wezwaniem Serwisu Technicznego należy sprawdzić, czy problemu nie da się łatwo rozwiązać korzystając z poniższego wykazu.

Nieprawidłowości w działaniu	Możliwe przyczyny / Rozwiązanie
<b>Pralka się nie włącza.</b>	Wtyczka nie jest włączona do gniazdka lub jest wsunięta za słabo, tak że nie ma styku. W domu nie ma prądu.
<b>Cykl prania nie rozpoczyna się.</b>	Okrągłe drzwiczki nie są dokładnie zamknięte. Nie został wciśnięty przycisk ON/OFF  . Nie został wciśnięty przycisk START/PAUZA  . Zawór dopływu wody jest zamknięty. Zostało nastawione opóźnienie startu.
<b>Pralka nie pobiera wody (Na wyświetlaczu pulsuje napis „BRAK WODY, Otwórz zawór”).</b>	Rura pobierania wody nie jest podłączona do zaworu. Rura jest zgięta. Zawór dopływu wody jest zamknięty. W domu nastąpiła przerwa w dostawie wody. Ciśnienie wody nie jest wystarczające. Nie został wciśnięty przycisk START/PAUZA  .
<b>Pralka pobiera i usuwa wodę bez przerwy.</b>	Przewód odprowadzający wodę nie został zainstalowany na wysokości od 65 do 100 cm od podłoża. Końcówka przewodu odprowadzającego jest zanurzona w wodzie. Otwór odpływowy w ścianie nie posiada odpowietrznika. Jeśli po dokonaniu tych kontroli problem nie zostanie rozwiązany, należy zamknąć zawór dopływu wody, wyłączyć pralkę i wezwać Serwis Techniczny. Jeśli mieszkanie znajduje się na najwyższych piętrach budynku, może zaistnieć efekt „syfonu”, w wyniku czego pralka nieustannie pobiera i usuwa wodę. W celu wyeliminowania tej niedogodności należy zakupić specjalny zawór, zapobiegający powstawaniu efektu syfonu.
<b>Pralka nie odprowadza wody i nie odwirowuje prania.</b>	Program nie przewiduje odprowadzania wody: w niektórych programach należy go włączyć ręcznie. Przewód odprowadzający jest zagięty. Instalacja ściekowa jest zatkana.
<b>Pralka mocno wibruje w fazie wirowania.</b>	Bęben podczas instalacji nie został prawidłowo odblokowany. Pralka nie jest dokładnie wypoziomowana. Pralka jest wciśnięta między meblami a ścianą.
<b>Z pralki wycieka woda.</b>	Przewód doprowadzający wodę nie jest dobrze przykręcony. Szufladka środków piorących jest zatkana. Przewód odprowadzający wodę nie jest odpowiednio przymocowany.
<b>Maszyna jest zablokowana, wyświetlacz pulsuje i sygnalizuje kod anomalii (np.: F-01, F-...).</b>	Wyłączyć urządzenie i wyjąć wtyczkę z gniazdka, odczekać około 1 minuty, następnie włączyć je ponownie. Jeśli problem nie ustąpi, należy wezwać Serwis Techniczny.
<b>Tworzy się zbyt duża ilość piany.</b>	Środek piorący nie jest odpowiedni do pralek automatycznych (na opakowaniu musi być napisane: „do pralek”, „do prania ręcznego i pralek” lub podobne). Użyto za dużo środka piorącego.
<b>Pralka nie suszy.</b>	Wtyczka nie jest włączona do gniazdka, lub jest wsunięta niedostatecznie, tak że nie ma kontaktu. W domu brak jest prądu. Drzwiczki nie są dobrze zamknięte. Zostało nastawione opóźnienie startu. SUSZENIE znajduje się w pozycji OFF.



### INSTRUKCJE BEZPIECZEŃSTWA I INSTALACJI, KARTA TECHNICZNA I DANE ENERGETYCZNE SĄ DOSTĘPNE:

- Na stronie - <http://docs.hotpoint.eu>
- Przy użyciu kodu QR
- W razie potrzeby **zapraszamy do skontaktowania się z Serwisem Technicznym** (Numer telefonu znajduje się w Książeczce Gwarancyjnej). Po skontaktowaniu się z Serwisem Technicznym należy podać kody zamieszczone na naklejce samoprzylepnej na drzwiczkach.
- Aby uzyskać informacje o naprawach i konserwacji, odwiedź witrynę [www.hotpoint.eu](http://www.hotpoint.eu)

Za pomocą kodu QR-Code na etykiecie dotyczącej energii można odczytać informacje na temat modelu. Etykieta zawiera również identyfikator modelu, który może być użyty w celu zapoznania się portalem rejestru na <https://eprel.ec.europa.eu>

