

**Ghiduri privind sănătatea și siguranța, utilizarea și
întreținerea, precum și instalarea**



www.whirlpool.eu/register



ROMÂNĂ..... 3

ROMÂNĂ

GHIDURI PRIVIND SĂNĂTATEA ȘI SIGURANȚA, UTILIZAREA ȘI ÎNTREȚINEREA, precum și INSTALAREA



VĂ MULȚUMIM CĂ AȚI ACHIZIȚIONAT UN PRODUS WHIRLPOOL.
Pentru a beneficia de servicii complete de asistență, vă rugăm să vă înregistrați aparatul pe www.whirlpool.eu/register

Cuprins

Ghid privind sănătatea și siguranța

| | |
|---|---|
| INSTRUCȚIUNI DE SIGURANȚĂ | 5 |
| RECOMANDĂRI PENTRU PROTECȚIA MEDIULUI ÎNCONJURĂTOR | 8 |
| DECLARAȚIE DE CONFORMITATE | 9 |

Ghid de utilizare și îngrijire

| | |
|---|----|
| DESCRIEREA PRODUSULUI | 10 |
| APARATUL | 10 |
| PANOUL DE COMANDĂ | 10 |
| HUBLOUL | 11 |
| ILUMINAREA TAMBURULUI (dacă este disponibilă) | 11 |
| ACCESORII DISPONIBILE | 11 |
| UTILIZAREA APARATULUI | 12 |
| PRIMA UTILIZARE | 12 |
| UTILIZAREA ZILNICĂ | 13 |
| PROGRAME | 14 |
| OPȚIUNI | 17 |
| FUNCȚII | 18 |
| INDICATORI | 19 |
| ECONOMISIREA ENERGIEI | 20 |

| | |
|---|----|
| CURĂȚAREA ȘI ÎNTREȚINEREA | 21 |
| GOLIREA REZERVORULUI DE APĂ | 21 |
| CURĂȚAREA FILTRULUI DE PE HUBLOU | 22 |
| CURĂȚAREA FILTRULUI INFERIOR..... | 23 |
| CURĂȚAREA PĂRȚII EXTERIOARE A USCĂTORULUI DE RUFEE..... | 24 |
| REVERSIBILITATEA HUBLOULUI..... | 25 |
| GHID DE REMEDIERE A DEFECTIUNILOR ȘI SERVICIUL DE ASISTENȚĂ TEHNICĂ POST-VÂNZARE ... | 27 |
| INDICATORI ȘI MESAJE DE EROARE..... | 29 |
| TRANSPORT ȘI MANEVRARE..... | 31 |
| SERVICIUL DE ASISTENȚĂ TEHNICĂ POST-VÂNZARE..... | 32 |
| <i>Ghid de instalare</i> | 33 |

Ghid privind sănătatea și siguranța

INSTRUCȚIUNI DE SIGURANȚĂ

IMPORTANT: TREBUIE CITITE ȘI RESPECTATE

Înainte de a utiliza uscătorul de rufe, citiți cu atenție ghidurile privind sănătatea și siguranța, precum și utilizarea și întreținerea. Păstrați aceste instrucțiuni la îndemână pentru a le consulta și pe viitor.

SIGURANȚA DUMNEAVOASTRĂ ȘI A CELORLALȚI ESTE FOARTE ÎMPORTANTĂ.

În acest manual și pe uscător, există avertizări importante referitoare la siguranță, care trebuie citite și respectate întotdeauna.



Acesta este simbolul unui avertisment privind siguranța. Acest simbol vă avertizează în ceea ce privește potențialele riscuri care pot provoca decesul sau rănirea dumneavoastră și a celorlalți. Toate mesajele de siguranță apar în urma simbolului de avertisment privind siguranța sau a cuvântului **PERICOL** sau **AVERTISMENT**.

Aceste cuvinte indică următoarele:

⚠ PERICOL

Indică o situație periculoasă care, dacă nu este evitată, va cauza vătămări grave.

⚠ AVERTISMENT

Indică o situație periculoasă care, dacă nu este evitată, ar putea cauza vătămări grave.

Toate avertizările privind siguranța oferă detalii specifice despre riscul potențial existent și indică modalități de reducere a riscului de rănire, de deteriorare și de electrocutare, care pot rezulta în urma utilizării necorespunzătoare a uscătorului de rufe. Respectați cu strictețe următoarele instrucțiuni. Nerespectarea acestor instrucțiuni poate determina apariția pericolelor. Producătorul nu își asumă nicio răspundere pentru vătămările corporale suferite de persoane sau animale, respectiv pentru daunele asupra bunurilor, rezultate din nerespectarea recomandărilor și măsurilor de precauție.

Copiii foarte mici (0-3 ani) și copiii mici (3-8 ani) nu trebuie lăsați să se apropie de aparat, cu excepția cazurilor în care sunt supravegheați în permanență. Copiii cu vârsta de peste 8 ani și persoanele cu capacități fizice, senzoriale sau mintale reduse sau fără experiență și cunoștințe pot folosi acest uscător de rufe doar dacă sunt supravegheate sau au fost instruite cu privire la utilizarea în siguranță a aparatului și înțeleg riscurile implicate. Copiii nu trebuie lăsați să se joace cu uscătorul de rufe. Curățarea și întreținerea nu trebuie să fie efectuate de către copii fără a fi supravegheați.

Articolele murdare cu substanțe precum ulei de gătit, acetonă, alcool, benzină, kerosen,

substanțe de eliminare a petelor, terebentină, ceară și substanțe de eliminare a cerii trebuie spălate în apă fierbinte cu mult detergent înainte de a fi uscate în uscătorul de rufe.

Articolele precum spuma de cauciuc (spuma de latex), căștile de duș, țesăturile impermeabile, articolele căptușite cu cauciuc și hainele sau pernele care au pernuțe din spumă de cauciuc nu trebuie uscate în uscătorul de rufe. Scoateți toate obiectele din buzunare, de exemplu brichetele și chibriturile.

Nu folosiți uscătorul cu tambur dacă s-au folosit substanțe chimice pentru curățare.

Articolele îmbibate cu ulei se pot aprinde spontan, mai ales când sunt expuse la surse de căldură, așa cum se întâmplă într-un uscător de rufe. Articolele se încălzesc, producând o reacție de oxidare a uleiului. Oxidarea produce căldură. În cazul în care căldura nu se poate evacua, articolele se înfierbântă foarte mult și pot lua foc. Îngrămădirea, suprapunerea sau păstrarea articolelor îmbibate cu ulei pot împiedica evacuarea căldurii, creând astfel pericolul de incendiu.

⚠ AVERTISMENT

Nu opriți niciodată uscătorul de rufe înainte de finalizarea ciclului de uscare, cu excepția cazului în care scoateți și întindeți imediat toate rufe, astfel încât căldura să fie disipată.

Ultima fază a ciclului de uscare este efectuată fără căldură (faza de răcire), pentru a vă asigura că rufe rămân la un nivel de temperatură care nu le poate deteriora.

Dacă doriți să așezați uscătorul de rufe pe o mașină de spălat rufe, contactați mai întâi serviciul nostru de asistență tehnică post-vânzare pentru a verifica dacă acest lucru este posibil. Suprapunerea unui uscător de rufe este permisă numai dacă acesta este fixat în siguranță pe mașina de spălat rufe, folosind un kit de suprapunere corespunzător.

DOMENIUL DE UTILIZARE A PRODUSULUI

Acest uscător de rufe este destinat exclusiv uzului casnic. Utilizarea uscătorului de rufe în scopuri profesionale este interzisă. Producătorul nu își asumă nicio responsabilitate pentru folosirea improprie sau pentru reglarea incorectă a butoanelor.

ATENȚIE: Uscătorul de rufe nu trebuie să fie pus în funcțiune prin intermediul unui temporizator extern sau al unui sistem separat de comandă de la distanță.

Nu utilizați uscătorul de rufe în aer liber.

Nu depozitați substanțe explozive sau inflamabile, cum ar fi doze de aerosoli, nu amplasați și nu utilizați benzină sau alte materiale inflamabile în interiorul sau în apropierea uscătorului de rufe: uscătorul de rufe ar putea lua foc dacă este pus în funcțiune accidental.

INSTALARE

Instalarea și reparațiile trebuie să fie efectuate de către un tehnician calificat, în conformitate cu instrucțiunile producătorului

și reglementările locale privind siguranța. Nu reparați și nu înlocuiți nicio componentă a uscătorului de rufe, cu excepția cazului în care acest lucru este indicat în mod expres în manualul de utilizare.

Efectuarea operațiilor de instalare de către copii este interzisă. Nu lăsați copiii să se apropie de uscătorul de rufe în timpul instalării. Nu lăsați ambalajele (saci din plastic, bucăți de polistiren etc.) la îndemâna copiilor, în timpul și după instalarea uscătorului de rufe.

Folosiți mănuși de protecție când efectuați toate operațiunile de despachetare și instalare. După despachetarea uscătorului de rufe, asigurați-vă că acesta nu a fost deteriorat în timpul transportului. Dacă apar probleme, contactați distribuitorul sau cel mai apropiat serviciu de asistență tehnică post-vânzare. Manevrarea și instalarea uscătorului de rufe trebuie să fie efectuate de două sau mai multe persoane.

Nu lăsați copiii să se apropie de uscătorul de rufe în timpul instalării.

Uscătorul de rufe trebuie să fie deconectat de la rețeaua de alimentare cu energie electrică înainte de efectuarea oricărei operații de instalare. În timpul instalării, aveți grijă ca uscătorul de rufe să nu deterioreze cablul de alimentare. Activați uscătorul de rufe numai atunci când procedura de instalare a fost finalizată.

După instalarea dispozitivului, așteptați câteva ore înainte de a-l porni, pentru ca acesta să se aclimatizeze la condițiile din încăpere.

Nu instalați uscătorul de rufe într-un loc expus unor condiții

extreme, precum: ventilație slabă, valori de temperatură sub 5 °C sau peste 35 °C.

Uscătorul de rufe nu trebuie instalat în spatele unei uși care se poate încuia, în spatele unei uși culisante sau al unei uși cu balamalele situate în partea opusă față de partea în care se află balamalele uscătorului cu tambur, pentru a nu împiedica deschiderea completă a hubloului uscătorului de rufe.

Uscătorul de rufe trebuie poziționat cu spatele la perete, pentru a evita rănirea prin atingerea panoului posterior, care se poate înfierbânta în timpul procesului de uscare.

Nu instalați uscătorul de rufe în încăperi cu ventilație slabă. Dacă doriți să îl instalați într-o cameră de depozitare mică, în baie sau alte spații similare, asigurați o ventilație corespunzătoare (ușă deschisă, grilaj sau fantă de aerisire mai mare de 500 cm²).

La instalarea uscătorului de rufe, asigurați-vă că cele patru piciorușe sunt stabile și se sprijină pe podea, reglându-le după cum este necesar, și asigurați-vă că uscătorul de rufe este perfect orizontal, folosind o nivelă cu bulă de aer.

Dacă este posibil, folosiți un furtun pentru a evacua apa direct în sistemul de canalizare al locuinței. Astfel, se va evita necesitatea de a goli rezervorul de apă la sfârșitul fiecărui ciclu de uscare, deoarece apa de condens poate fi evacuată direct.

Aveți grijă să nu instalați uscătorul de rufe pe un covor gros.

Dacă, din cauza lipsei de spațiu, uscătorul de rufe trebuie să fie instalat direct lângă un aragaz sau o sobă cu cărbuni, trebuie să se

introducă o placă termoizolantă (85 x 57 cm) între cele două aparate, iar latura plăcii care se află lângă aragaz/sobă trebuie să fie acoperită cu folie de aluminiu.

Uscătorul de rufe nu este destinat instalării încorporate.

Uscătorul de rufe poate fi instalat sub un blat de lucru, cu condiția să fie asigurată ventilarea adecvată a acestuia. Montați un grilaj de aerisire (minimum 45 cm x 8 cm) în partea din spate a blatului de lucru sub care este instalat uscătorul de rufe.

AVERTIZĂRI PRIVIND ALIMENTAREA CU ENERGIE ELECTRICĂ

Asigurați-vă că tensiunea indicată pe plăcuța cu date tehnice corespunde tensiunii din locuința dumneavoastră.

Pentru ca instalarea să fie în conformitate cu normele de siguranță în vigoare, este necesar un întrerupător omnipolar cu o distanță de minim 3 mm între contacte.

Împământarea uscătorului de rufe este obligatorie, conform legilor în vigoare.

În cazul uscătoarelor de rufe prevăzute cu ștecher, dacă acesta nu este adecvat pentru priza dumneavoastră, contactați un tehnician calificat.

Nu utilizați prelungitoare, prize multiple sau adaptoare. Nu conectați uscătorul de rufe la o priză care poate fi controlată de la distanță.

Cablul de alimentare trebuie să fie suficient de lung pentru a putea conecta uscătorul de rufe la rețeaua de alimentare cu energie electrică, după ce a fost încastrat în mobilă.

Nu trageți de cablul de alimentare. În cazul în care cablul de

alimentare este deteriorat, acesta trebuie să fie înlocuit cu unul identic. Înlocuirea cablului de alimentare trebuie să fie efectuată exclusiv de către un tehnician calificat, în conformitate cu instrucțiunile producătorului și cu normele de siguranță în vigoare. Contactați un centru de service autorizat.

Nu puneți în funcțiune acest uscător de rufe dacă a fost deteriorat cablul de alimentare sau ștecherul, dacă nu funcționează corect sau dacă a fost deteriorat sau a căzut pe jos. Nu introduceți cablul de alimentare sau ștecherul în apă. Țineți cablul la distanță de suprafețele fierbinți.

După terminarea instalării, componentele electrice nu trebuie să mai fie accesibile utilizatorului. Nu atingeți uscătorul de rufe cu părți umede ale corpului și nu-l utilizați atunci când sunteți desculți.

CONEXIUNI ELECTRICE EXCLUSIV PENTRU MAREA BRITANIE ȘI IRLANDA

Înlocuirea siguranței.

În cazul în care cablul de alimentare al acestui uscător de rufe este prevăzut cu un ștecher cu siguranță de tip BS 1363A de 13 A, pentru a schimba siguranța la acest tip de ștecher, folosiți o siguranță aprobată de A.S.T.A. de tip BS 1362 și procedați după cum urmează:

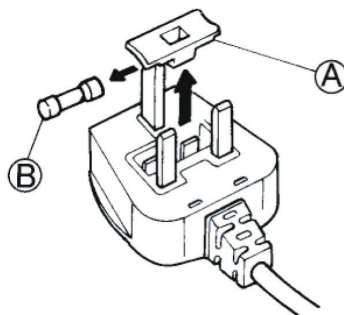

1. Îndepărtați capacul (A) al siguranței și scoateți siguranța (B).

2. Montați noua siguranță de 13 A în capacul siguranței.
3. Remontați ambele componente în ștecher.

Important:

După înlocuirea siguranței, capacul siguranței trebuie să fie montat la loc; dacă pierdeți capacul, nu utilizați ștecherul până când nu montați un capac de schimb potrivit.

Capacele de schimb adecvate pot fi recunoscute după inserțiile colorate sau după numele culorii ștanțat în relief la baza ștecherului. Capacele de schimb sunt disponibile la magazinele de specialitate.

Numai pentru Republica Irlanda

În general, se aplică informațiile referitoare la Marea Britanie, dar se mai folosește și un al treilea tip de ștecher și priză, cel cu 2 borne și cu împământare laterală.

Priză/ștecher (valabil pentru ambele țări)

Dacă ștecherul montat nu este adecvat pentru priza dumneavoastră, vă rugăm să contactați serviciul de asistență tehnică post-vânzare pentru instrucțiuni suplimentare. Vă rugăm să nu încercați să schimbați ștecherul pe cont propriu. Această procedură trebuie efectuată de un tehnician calificat, în conformitate cu instrucțiunile producătorului și cu reglementările standard în vigoare referitoare la siguranță.

UTILIZAREA CORECTĂ

Nu depășiți încărcătura maximă permisă. Verificați valoarea maximă permisă a încărcăturii în tabelul cu programe.

Nu uscați articole nespălate în uscătorul de rufe.

Nu uscați rufe excesiv.

Aveți grijă să nu se acumuleze scame sau praf în jurul uscătorului de rufe.

Balsamul pentru rufe sau produsele similare trebuie folosite conform instrucțiunilor de utilizare ale balsamului de rufe.

CURĂȚAREA ȘI ÎNTREȚINEREA

Uscătorul de rufe trebuie să fie deconectat de la rețeaua de alimentare cu energie electrică înainte de a se efectua orice operație de curățare sau întreținere.

Nu folosiți niciodată aparate de curățat cu aburi.

RECOMANDĂRI PENTRU PROTECȚIA MEDIULUI ÎNCONJURĂTOR

Pentru modelele de uscător de rufe cu tehnologia pompei de căldură:

Acest uscător de rufe conține gaz fluorurat cu efect de seră (R134a). Circuitul care conține acest gaz este sigilat ermetic. Instalația electrică de comutație are o rată de scurgere testată de sub 0,1% pe an.

ELIMINAREA AMBALAJULUI

Ambalajul este reciclabil 100% și este marcat cu simbolul reciclării:



Prin urmare, diferitele părți ale ambalajului trebuie eliminate în mod corespunzător și în conformitate cu normele stabilite de autoritățile locale privind eliminarea deșeurilor.

ELIMINAREA APARATELOR ELECTROCASNICE UZATE

Atunci când eliminați uscătorul de rufe uzat, faceți-l inutilizabil tăind cablul de alimentare și scoțând ușile și grătarele (dacă intră în dotare), astfel încât copiii să nu poată pătrunde cu ușurință în interior și să rămână blocați.

Acest aparat este fabricat cu materiale reciclabile



sau reutilizabile. Eliminați-l în conformitate cu normele locale referitoare la eliminarea deșeurilor.

Pentru informații suplimentare referitoare la tratarea, valorificarea și reciclarea aparatelor electrocasnice, contactați autoritățile locale competente, serviciul de colectare a deșeurilor menajere sau magazinul de unde ați achiziționat uscătorul de rufe.

Acest uscător de rufe este marcat în conformitate cu Directiva europeană 2012/19/UE privind deșeurile de echipamente electrice și electronice (DEEE). Asigurându-vă că acest produs este eliminat în mod corect, contribuiți la prevenirea potențialelor consecințe negative asupra mediului înconjurător și sănătății persoanelor, consecințe care ar putea fi cauzate de eliminarea necorespunzătoare a acestui produs.

Acest simbol



de pe produs sau de pe documentele care îl însoțesc indică faptul că acest aparat nu trebuie eliminat ca deșeu menajer, ci trebuie predat la un centru de colectare corespunzător pentru reciclarea echipamentelor electrice și electronice.

RECOMANDĂRI PRIVIND ECONOMISIREA ENERGIEI

Uscați întotdeauna o încărcătură completă, în funcție de tipul de rufe și de program/ timpul de uscare. Pentru informații mai detaliate, vezi tabelul cu programe.

În funcție de preferințe, folosiți viteza maximă de centrifugare permisă a mașinii dumneavoastră de spălat rufe, deoarece evacuarea mecanică

a apei necesită mai puțină energie. Veți economisi timp și energie atunci când efectuați ciclul de uscare.

Selectați întotdeauna programul corect / durata corectă de uscare pentru încărcătură, pentru a obține rezultatele de uscare dorite.

Selectați opțiunea „Uscare delicată” numai în cazul uscării încărcăturilor mici.

De exemplu, când uscați articole din bumbac, uscați împreună încărcăturile de rufe care urmează a fi uscate cu setările Uscare antișifonare și Uscare pentru așezare în dulap. Începeți cu setarea programului/timpului de uscare pentru Uscare antișifonare, scoateți rufele care trebuie călcate la finalul acestui ciclu și uscați restul încărcăturii cu setarea Uscare pentru așezare în dulap.

DECLARAȚIE DE CONFORMITATE

Acest aparat a fost proiectat, fabricat și distribuit în conformitate cu cerințele din următoarele Directivele europene:

LVD 2014/35/UE,
EMC 2014/30/UE și
RoHS 2011/65/UE.

DESCRIEREA PRODUSULUI

APARATUL

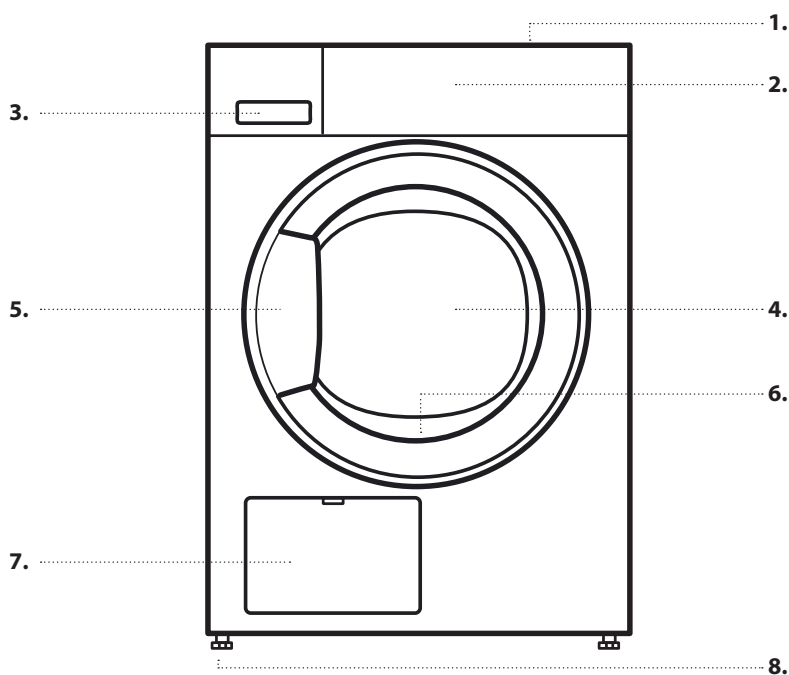

1. Blatul de lucru
2. Panoul de comandă
3. Rezervor de apă
4. Hublou
5. Mânerul hubloului
6. Filtru hublou (în spatele hubloului)
7. Condensator (= filtru inferior; în spatele ușiței)
8. Piciorușe reglabile (4)

PANOUL DE COMANDĂ

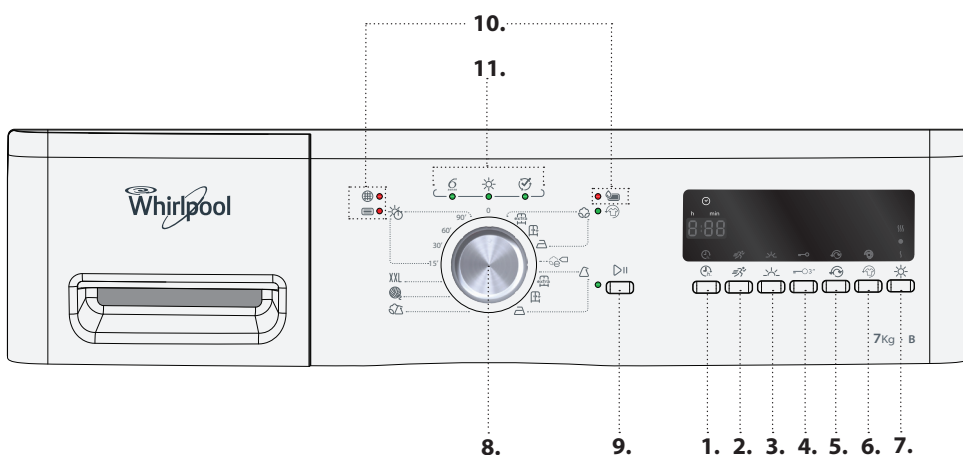

1. Funcție de pornire cu întârziere
2. Opțiune Rapid
3. Opțiune Uscare delicată
4. Blocare taste
5. Opțiune Inversare rotație tambur
6. Opțiune Antișifonare
7. Opțiune Netezire la uscare
8. Selectorul de programe
9. Butonul Start/Pauză
10. Indicatoare de eroare
11. Indicator secvență de programe

HUBLOUL

Pentru a deschide hubloul, trageți de mâner.

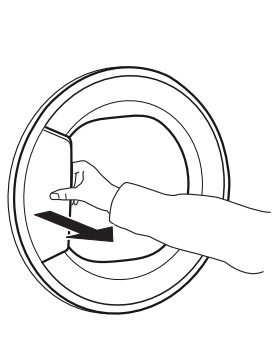

Pentru a închide hubloul, țineți de mâner și împingeți astfel încât să puteți auzi atunci când se fixează în locaș.

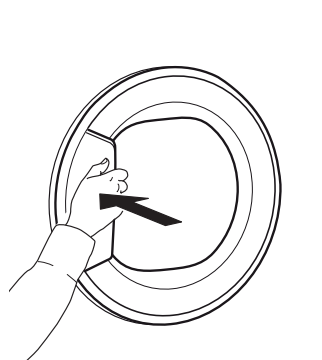

Atunci când întrerupeți programul în timpul funcționării prin deschiderea hubloului, programul se va reseta dacă hubloul nu este închis din nou în maxim un minut.

ILUMINAREA TAMBURULUI (dacă este disponibilă)

- În timpul selectării programului: lumina se aprinde pentru încărcarea rufelor
- După începerea programului: lumina se stinge și se aprinde pe măsură ce este detectată încărcătura de rufe.
- După terminarea programului, atunci când deschideți hubloul, lumina se aprinde temporar pentru scoaterea rufelor. Apoi, aceasta se stinge pentru a economisi energie; atingeți orice buton pentru a o aprinde din nou.

ACCESORII DISPONIBILE

Contactați serviciul nostru de asistență tehnică post-vânzare pentru a afla dacă următoarele accesorii sunt disponibile pentru modelul dumneavoastră de uscător.

KIT DE SUPRAPUNERE CU RAFT

prin intermediul căruia uscătorul dumneavoastră de rufe poate fi montat deasupra mașinii de spălat rufe pentru a economisi spațiu și pentru a facilita încărcarea și descărcarea rufelor, datorită poziției ridicate.

UTILIZAREA APARATULUI

PRIMA UTILIZARE

1. VERIFICAREA REZERVORULUI DE APĂ

Asigurați-vă că rezervorul de apă este introdus în mod corespunzător

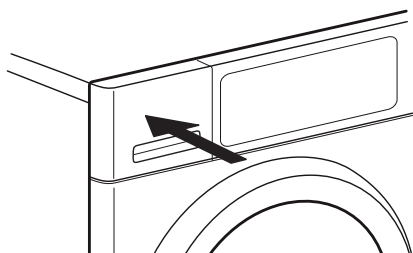

2. VERIFICAREA FURTUNULUI DE EVACUARE

Asigurați-vă că furtunul de evacuare de pe partea din spate a uscătorului de rufe este fixat corect, fie la rezervorul de apă al uscătorului de rufe, fie la sistemul local de canalizare a apelor reziduale menajere (consultați GHIDUL DE INSTALARE).

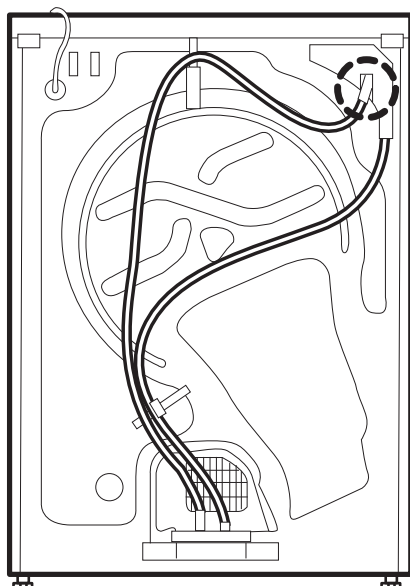

UTILIZAREA ZILNICĂ

⚠️ AVERTISMENT

Asigurați-vă că nu rămân brichete sau chibrituri în buzunarele hainelor.

Asigurați-vă că rufele nu sunt îmbibate cu lichide inflamabile.

1. ÎNCĂRCAREA RUFELOR

Respectați specificațiile de pe etichetele de întreținere ale rufelor dumneavoastră; asigurați-vă că acestea pot fi introduse într-un uscător de rufe.

Informații de pe etichetele de întreținere privind uscarea

Punctele indică temperatura necesară pentru uscarea rufelor.

Temperatură normală

Temperatură redusă

A nu se usca în uscătorul de rufe

Deschideți hubloul și încărcați rufele. Respectați valorile maxime de încărcare indicate în secțiunea **Program**.



2. ÎNCHIDEȚI HUBLUL

Asigurați-vă că nu rămân rufe blocate între geamul hubloului și filtrul de pe hublou.



Închideți hubloul astfel încât să puteți auzi atunci când se fixează în locaș.

3. SETAȚI PROGRAMUL DORIT

Rotiți selectorul pentru a selecta programul dorit. Pe afișaj este prezentată durata programului dorit.

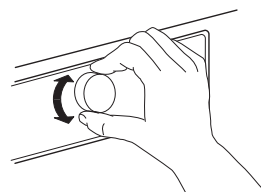

Pentru mai multe informații privind programele, consultați secțiunea **PROGRAME**.

Selectarea opțiunilor, dacă este necesar

Dacă doriți să selectați opțiuni suplimentare, apăsați butonul corespunzător - simbolul de pe afișaj se aprinde.

Pentru informații suplimentare, consultați secțiunea **OPȚIUNI, FUNCȚII ȘI INDICATORI**.

4. PORNIREA PROGRAMULUI

Apăsați butonul *Pornire/Pauză*; indicatorul de lângă buton se aprinde. Începe procesul de uscare.

Durata rămasă a programului este indicată pe afișaj. Aceasta poate fi recalculată și adaptată pe parcursul derulării programului. De-a lungul acestor etape, pe afișaj apare o animație.

5. MODIFICAREA SETĂRILOR UNUI PROGRAM CARE RULEAZĂ, DACĂ ESTE NECESAR

Pentru a modifica setările unui program care rulează sau pentru a activa pornirea cu întârziere:

- apăsați *Pornire/Pauză* pentru a întrerupe programul care rulează
- modificați setările
- apăsați din nou *Pornire/Pauză* pentru a continua programul.

6. RESETAREA UNUI PROGRAM CARE RULEAZĂ, DACĂ ESTE NECESAR

Rotiți selectorul de programe în poziția **Oprit/0**.

⚠️ AVERTISMENT

Deschideți imediat hubloul și scoateți rufele, pentru a elimina căldura acumulată de rufe.

7. OPRIȚI USCĂTORUL DE RUFEE DUPĂ FINALIZAREA PROGRAMULUI

La finalizarea programului, pe afișaj va apărea mesajul „End” („Finalizare”). Rotiți selectorul de programe în poziția **Oprit/0** pentru a opri uscătorul. Deschideți hubloul și scoateți rufele.

End

Dacă nu opriți uscătorul după finalizarea programului, tamburul acestuia se rotește din când în când în decursul următoarelor 10 minute după finalizarea programului, pentru a reduce gradul de șifonare a rufelor. Uscătorul de rufe se va opri automat în aproximativ un sfert de oră după finalizarea programului, pentru a economisi energie.

8. GOLIREA REZERVORULUI DE APĂ / CURĂȚAREA FILTRULUI DE PE HUBLOU / CURĂȚAREA FILTRULUI INFERIOR

Goliți

- rezervorul de apă după fiecare program
 - filtrul de pe hublou după fiecare program
- Curățați filtrul inferior aproximativ o dată la două luni.

Consultați secțiunea **ÎNGRIJIRE ȘI ÎNTREȚINERE**





PROGRAME











Punctele indică temperatura necesară pentru uscarea rufelor.







 Temperatură normală

 Temperatură redusă

 A nu se usca în uscătorul de rufe

| PROGRAM | Tip de uscare și recomandări | Etichete de întreținere | Norme |
|--|--|---|---|
| BUMBAC  | Pentru uscarea rufelor din bumbac.  <i>Uscare extra</i> (nivel de uscare maxim) |  | ÎNCĂRCĂTURĂ MAX. (KG): max DURATĂ IMPLICITĂ PROGRAM (H): 2:05 OPȚIUNI SELECTABILE: Rapid, Uscare delicată, Inversare rotație tambur, Antișifonare, Netezire la uscare |
| |  <i>Uscare pentru așezare în dulap</i> (rufele sunt suficient de uscate pentru a fi așezate în dulap la finalul ciclului de uscare) |  | ÎNCĂRCĂTURĂ MAX. (KG): max DURATĂ IMPLICITĂ PROGRAM (H): 1:45 OPȚIUNI SELECTABILE: Rapid, Uscare delicată, Inversare rotație tambur, Antișifonare, Netezire la uscare |

| PROGRAM | Tip de uscare și recomandări | Etichete de întreținere | Norme |
|--|--|---|---|
| |  <i>Uscare antișifonare</i> (adecvată pentru călcarea rufelor după finalizarea ciclului de uscare; așadar, rufe sunt încă ușor umede) |  | ÎNCĂRCĂTURĂ MAX. (KG): max DURATĂ IMPLICITĂ PROGRAM (H): 1:25 OPȚIUNI SELECTABILE: Rapid, Uscare delicată, Inversare rotație tambur, Antișifonare, Netezire la uscare |
| BUMBAC ECO  | Program standard pentru bumbac, adecvat pentru uscarea rufelor din bumbac cu grad normal de umiditate. Cel mai eficient program în ceea ce privește consumul de energie pentru uscarea rufelor din bumbac. Valorile de pe eticheta energetică au ca referință acest program. |  | ÎNCĂRCĂTURĂ MAX. (KG): max DURATĂ IMPLICITĂ PROGRAM (H): 1:35 OPȚIUNI SELECTABILE: Rapid, Uscare delicată, Antișifonare, Netezire la uscare |
| SINTETICE  | Pentru uscarea rufelor din fibre sintetice.  <i>Uscare extra</i> (nivel de uscare maxim) |  | ÎNCĂRCĂTURĂ MAX. (KG): 3,5 DURATĂ IMPLICITĂ PROGRAM (H): 0:55 OPȚIUNI SELECTABILE: Delicat, Inversare rotație tambur, Antișifonare, Netezire la uscare |
| |  <i>Uscare pentru așezare în dulap</i> (rufe sunt suficient de uscate pentru a fi așezate în dulap la finalul ciclului de uscare) |  | ÎNCĂRCĂTURĂ MAX. (KG): 3,5 DURATĂ IMPLICITĂ PROGRAM (H): 0:50 OPȚIUNI SELECTABILE: Delicat, Inversare rotație tambur, Antișifonare, Netezire la uscare |
| |  <i>Uscare antișifonare</i> (adecvată pentru călcarea rufelor după finalizarea ciclului de uscare; așadar, rufe sunt încă ușor umede) |  | ÎNCĂRCĂTURĂ MAX. (KG): 3,5 DURATĂ IMPLICITĂ PROGRAM (H): 0:45 OPȚIUNI SELECTABILE: Delicat, Inversare rotație tambur, Antișifonare, Netezire la uscare |

| PROGRAM | Tip de uscare și recomandări | Etichete de întreținere | Norme |
|---|--|---|--|
| AMESTEC  | Pentru uscarea rufelor mixte confecționate din bumbac, in, fibre sintetice și amestecuri ale acestora. |  | ÎNCĂRCĂTURĂ MAX. (KG): 3,0 DURATĂ IMPLICITĂ PROGRAM (H): 1:10 OPȚIUNI SELECTABILE: Delicat, Inversare rotație tambur, Antișifonare, Netezire la uscare |
| WOOL FINISH  | Pentru finalizarea procesului de uscare a articolelor din lână. Articolele din lână devin moi și netede. |  | ÎNCĂRCĂTURĂ MAX. (KG): 1,0 DURATĂ IMPLICITĂ PROGRAM (H): 0:06 OPȚIUNI SELECTABILE: --- |
| ART. DIM. MARI XXL | Pentru uscarea articolelor de dimensiuni mari, cum ar fi covorașele de baie, păturile etc. |  | ÎNCĂRCĂTURĂ MAX. (KG): 3,0 DURATĂ IMPLICITĂ PROGRAM (H): 1:15 OPȚIUNI SELECTABILE: Inversare rotație tambur, Antișifonare |
| TIMP DE USCARE  | Program de uscare cu limită de timp. Selectați durata programului, cu opțiunea Timp de uscare. Pentru toate țesăturile care pot fi uscate în uscătorul de rufe. Adecvat pentru adăugarea unei reprize scurte de uscare la finalizarea programului. |  | ÎNCĂRCĂTURĂ MAX. (KG): max DURATĂ IMPLICITĂ PROGRAM (H): 0:15-1:30 OPȚIUNI SELECTABILE: Antișifonare |

max = capacitatea maximă a uscătorului de rufe

Duratele programului indicate în tabel sunt valori implicite. Durata programelor depinde în principal de nivelul de umiditate al rufelor și de volumul încărcăturii de rufe. Din acest motiv, durata reală a programului se poate abate de la valorile indicate.

OPȚIUNI

OPȚIUNI CARE POT FI SELECTATE ÎN MOD DIRECT, PRIN APĂSAREA BUTONULUI AFERENT

Consultați secțiunea Programe pentru a verifica opțiunile disponibile pentru programul selectat.

USCARE RAPIDĂ



Permite o uscare mai rapidă prin reducerea duratei programului.

USCARE DELICATĂ



Permite o manevrare mai ușoară a rufelor, reducând temperatura de uscare.

INVERSARE ROTAȚIE TAMBUR



Reduce gradul de încrețire prin sporirea numărului de etape de inversare a rotației tamburului în timpul derulării programului.

ANTIȘIFONARE



Previne formarea cutelor în cazul în care nu puteți scoate rufe din uscător imediat după finalizarea programului. Uscătorul de rufe începe periodic rotirea rufelor, la câteva minute după

finalizarea programului. Acest proces durează până la aproximativ 12 ore după finalizarea programului. Puteți încheia procesul oricând, oprind uscătorul de rufe de la *butonul Pornire/Oprire*.

NETEZIRE LA USCARE



Permite o ușoară variație a nivelului de uscare la finalizarea programului, prin prelungirea sau reducerea duratei programului.

☺ puțin mai uscat
● uscare standard
☹ puțin mai umed

OPȚIUNILE USCARE RAPIDĂ ȘI USCARE DELICATĂ NU POT FI COMBINATE

FUNȚII

SELECTORUL

Permite setarea programului: rotiți până când indicatorul se poziționează pe programul dorit. **Poziția 0 oprește uscătorul** și anulează programul care rulează.

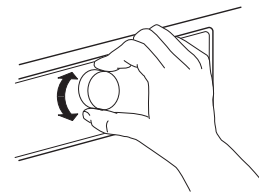

AVERTISMENT

După anularea unui program care rulează, scoateți rapid toate rufele și

răsfirați-le pentru a permite disiparea căldurii.

START/PAUZĂ



Pentru a porni programul, după ce ați finalizat setările

Pentru a întrerupe rularea unui program

Pentru a continua un program întrerupt

BLOCAREA BUTOANELOR



Pentru a bloca butoanele și selectorul de pe panoul de comandă, prevenind acționarea accidentală a acestora.

Pentru a bloca tastele și butonul:

- Trebuie să fie selectat un program.
- Apăsați și mențineți apăsat *butonul Blocare taste* până când se aprinde simbolul cheie de pe afișaj. Acum, selectorul și tastele sunt blocate. Cu funcția de blocare a tastelor activată, singura funcție activă este

cea de oprire a uscătorului, prin rotirea selectorului de programe în poziția Oprit/0.

Dacă reporniți uscătorul prin selectarea unui program, blocarea tastelor va rămâne activă până când le deblocați dumneavoastră.

Pentru a debloca tastele și butonul:

- Apăsați și mențineți apăsat *butonul Blocare taste* până când simbolul cheie de pe afișaj se stinge.

PORNIRE CU ÎNTÂRZIERE



Amână pornirea programului la o oră ulterioară.

Selectați o întârziere de până la 12 de ore.

- Selectați programul și opțiunile.
- Apăsați în mod repetat *butonul Pornire cu întârziere* până când pe afișaj apare timpul de întârziere dorit.
- Apăsați *Start / Pauză* - pe afișaj apare număratoarea inversă a întârzierii până la începerea programului. Simbolul de pornire cu întârziere de

pe afișaj clipește, iar *butonul Pornire/ Pauză* se aprinde. Este posibil să se emită un sunet la activarea pompei.

- După expirarea perioadei de întârziere, uscătorul de rufe pornește automat. La pornirea programului, pe afișaj apare durata de timp rămasă din program.

Pentru a anula *Pornirea cu întârziere*

- Rotiți selectorul de programe în poziția Oprit/0 sau la un alt program.

INDICATORI

INDICATOARE DE EROARE



Rezervor de apă
(=> rezervor de apă gol)



Filtru inferior
(=> filtru inferior curat).



Filtru de pe hublou
(=> filtru de pe hublou curat)

În cazul apariției de defecțiuni, consultați secțiunea **REMEDIEREA DEFECȚIUNILOR**

INDICATOR SECVENȚĂ DE PROGRAME



Prezintă etapa curentă de derulare a programului (detectare/proces de uscare/finalizare program).

ANTIȘIFONARE



Indică faptul că uscătorul se află în etapa de rotire după finalizarea programului, pentru a evita șifonarea

rufelor (consultați UTILIZARE ZILNICĂ/7. și OPȚIUNI, FUNCȚII ȘI INDICATORI/Antișifonare).

ECONOMISIREA ENERGIEI

FUNCȚIE DE OPRIRE AUTOMATĂ

Uscătorul de rufe este conceput pentru a economisi energie. La finalizarea programului, acesta se oprește automat după un sfert de oră.

RECOMANDĂRI PRIVIND ECONOMISIREA ENERGIEI

- Pentru a reduce timpul de uscare, asigurați-vă că rufele sunt centrifugate la viteza maximă posibilă a programului de spălare. Astfel, nivelul de umiditate al rufelor este redus.

- Se recomandă uscarea unei încărcături complete, conform indicațiilor din tabelul de Programe. Acest lucru optimizează consumul relativ de energie.

- Nu uscați excesiv rufele.

- Curățați filtrul de pe hublou după fiecare ciclu de uscare.

- Curățați filtrul inferior aproximativ o dată la două luni.

- Temperatura ambiantă optimă din incinta în care este amplasat uscătorul de rufe trebuie să fie cuprinsă între 15 și 20 °C. În cazul unei temperaturi mai mari, aerisiți camera.

- Utilizați *Opțiunea Uscare delicată* numai cu sarcini mici.

- Atunci când uscați rufe din bumbac sau sintetice, rulați concomitent programele *Uscare antișifonare* și *Uscare pentru așezare în dulap*. Porniți programul cu nivelul *Uscare antișifonare*. La finalul programului, scoateți rufele care urmează să fie călțate. Finalizați procesul de uscare pentru rufele rămase, la nivelul *Uscare pentru așezare în dulap*.

CURĂȚAREA ȘI ÎNTREȚINEREA

⚠️ AVERTISMENT

Nu utilizați lichide inflamabile pentru a curăța uscătorul de rufe.

Pentru orice operațiuni de curățare și întreținere, scoateți din funcțiune uscătorul de rufe.

GOLIREA REZERVORULUI DE APĂ

Goliți rezervorul de apă după fiecare program, cu condiția ca furtunul de evacuare să nu fie conectat la sistemul de canalizare (consultați GHIDUL DE INSTALARE).

1. Țineți de mâner și scoateți cu grijă rezervorul de apă. Apucați cu ambele mâini rezervorul de apă plin.

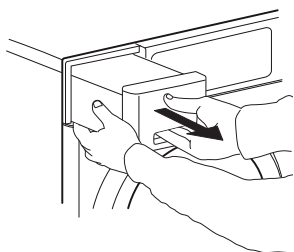

2. Evacuați apa din rezervor.

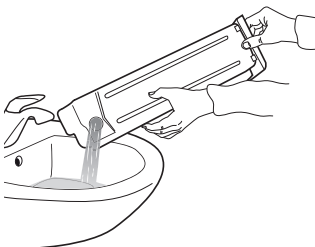

3. Introduceți rezervorul de apă apăsându-l înapoi în locaș. Asigurați-vă că este complet introdus în locaș.

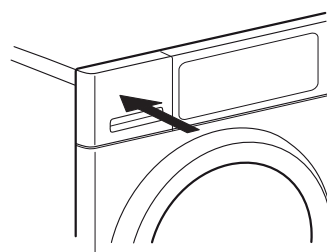

CURĂȚAREA FILTRULUI DE PE HUBLOU

Curățați filtrul de pe hublou după fiecare ciclu. Asigurați-vă că rufele sunt scoase. Deschideți hubloul.

1. Scoateți filtrul de pe hublou trăgându-l în sus.

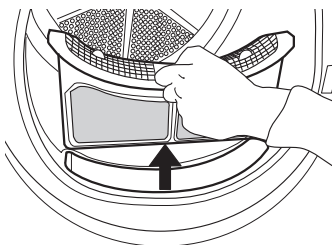

2. Apăsați butonul pentru a deschide filtrul de pe hublou.

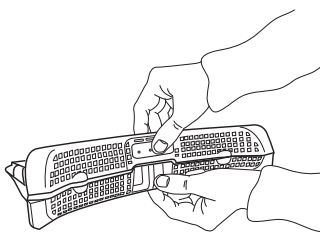

3. Îndepărtați manual și cu atenție toate scamele acumulate pe filtru. Dacă este necesar, filtrul poate fi curățat sub jet de apă, cu ajutorul unei perii moi.

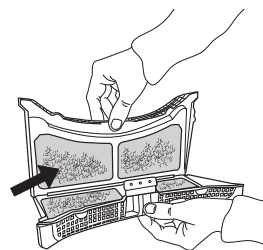

4. Curățați compartimentul filtrului utilizând o lavetă moale sau aspirați-l ușor cu ajutorul unui aspirator.

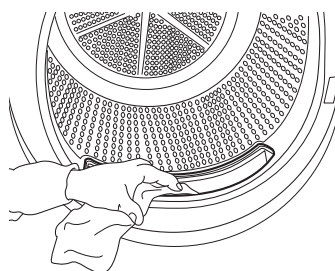

5. Închideți filtrul și reintroduceți-l în direcția corespunzătoare, astfel încât să se integreze complet în locașul său.

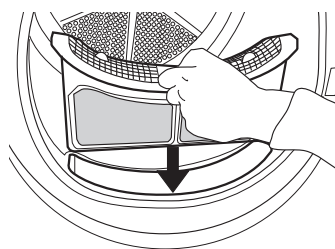

CURĂȚAREA FILTRULUI INFERIOR

Curățați filtrul inferior aproximativ o dată la două luni.

1. Apăsați cu atenție chinga pentru a deschide ușița inferioară.

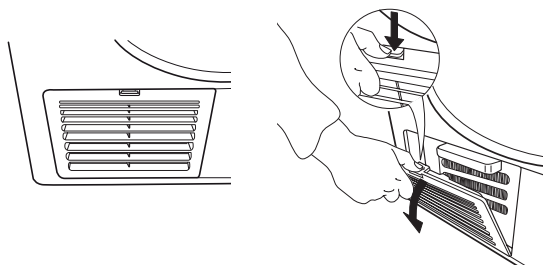

2. Apăsați în jos, în poziție orizontală, barele de blocare de pe părțile dreaptă și stângă ale filtrului inferior.

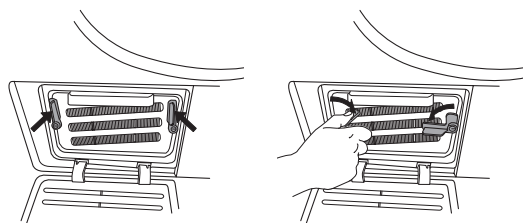

3. Țineți de mânerul filtrului inferior și trageți-l afară.

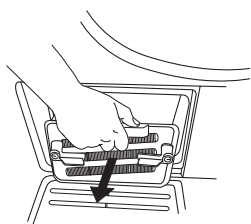

4. Curățați sub jet de apă filtrul inferior; ștergeți depunerile de praf și eliminați scamele.

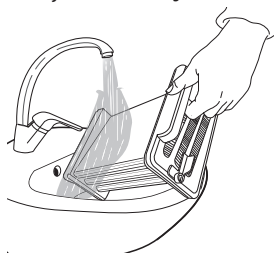

5. Uscați prin ștergere filtrul inferior, astfel încât să nu mai picure apă din acesta.



6. Curățați compartimentul filtrului utilizând o lavetă moale sau aspirați-l ușor cu ajutorul unui aspirator.

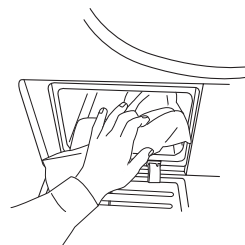

7. Remontați prin împingere filtrul inferior la loc în compartimentul său; asigurați-vă că acesta este introdus complet. Rotiți ambele bare de blocare (din părțile dreaptă și stângă) înapoi în poziție verticală, pentru a bloca filtrul inferior.

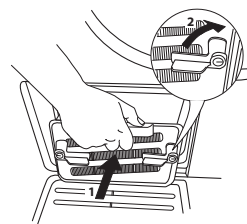

8. La final, închideți din nou ușița inferioară.

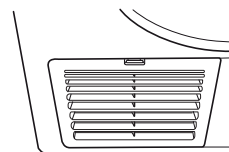

CURĂȚAREA PĂRȚII EXTERIOARE A USCĂTORULUI DE RUFE

Utilizați o lavetă moale și umedă pentru a curăța părțile exterioare ale uscătorului de rufe.

Nu utilizați agenți de curățare a sticlei sau universali, praf de curățat sau produse similare pentru a curăța panoul de comandă – aceste substanțe pot deteriora suprafața.



REVERSIBILITATEA HUBLULUI

Dacă este necesar, sensul de deschidere a hubloul uscătorului de rufe poate fi inversat. Pentru a face acest lucru, folosiți un clește și o șurubelniță cu cap în cruce.

Pentru a demonta și a fixa hubloul, se recomandă să solicitați ajutorul unei alte persoane. Asigurați-vă că uscătorul de rufe este scos din priză. Deschideți hubloul uscătorului de rufe.

- 1.** Folosiți un clește pentru a roti știftul de contact de pe interiorul hubloului la 90° spre dreapta și scoateți-l.

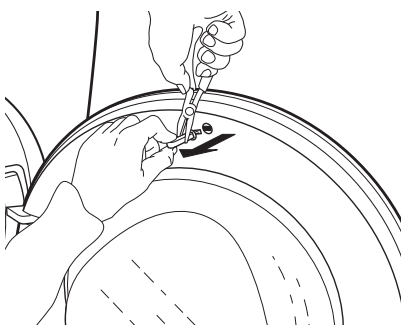
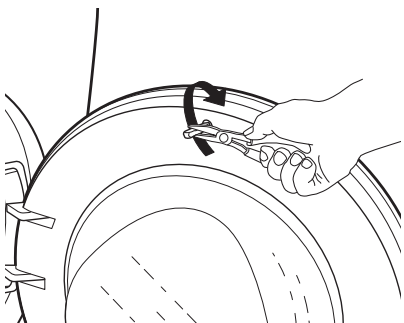

- 2.** Desfiletați cele 2 șuruburi amplasate deasupra și dedesubtul sistemului de blocare a hubloului.

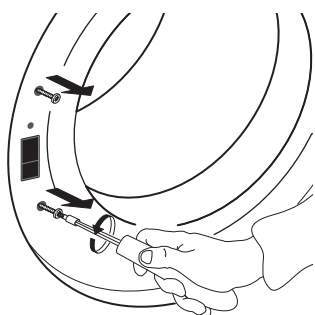

- 3.** Apăsați cu o șurubelniță de mici dimensiuni pe selectorul mic de deasupra închizătorii hubloului. În același timp, mișcați în sus închizătoarea și trageți cu degetul de aceasta înspre dumneavoastră.

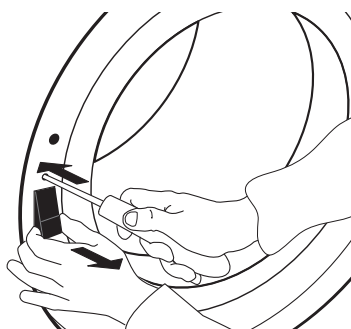

- 4.** Scoateți cele 2 șuruburi de la balamaua hubloului și demontați hubloul.

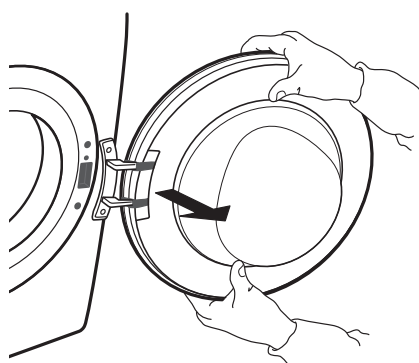
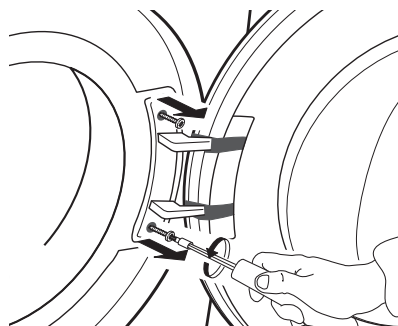

5. Fixați hubloul pe partea stângă înfiletând cele 2 șuruburi. Aveți grijă să le înfiletați pe verticală pentru a evita prinderea garniturii hubloului.

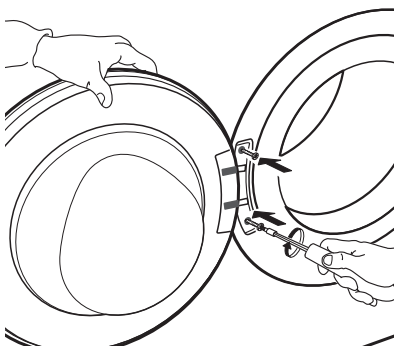

6. Introduceți închizătoarea hubloului pe partea opusă celei de deschidere a acestuia. Apăsați-o ca să intre complet în orificiu și deplasați-o puțin în jos, până când butonul mic al închizătorii se înclichetează.

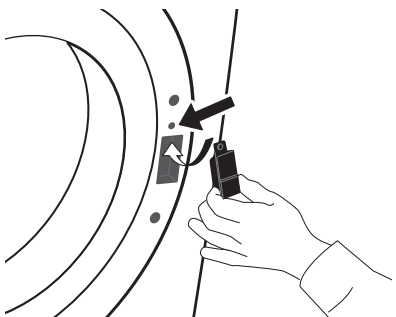

7. Fixați cele 2 șuruburi deasupra și dedesubtul sistemului de blocare a hubloului.

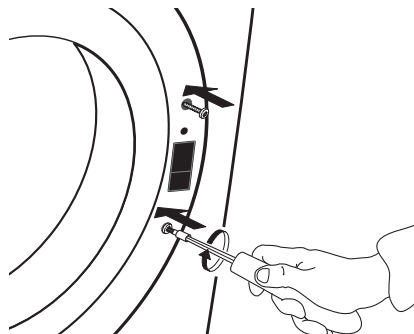

8. Introduceți știftul de contact în partea superioară de pe interiorul hubloului. Folosind un clește, rotiți știftul de contact la 90° spre dreapta pentru a-l fixa.

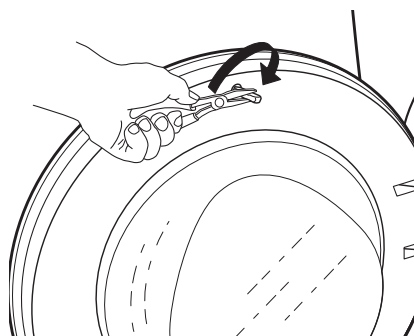
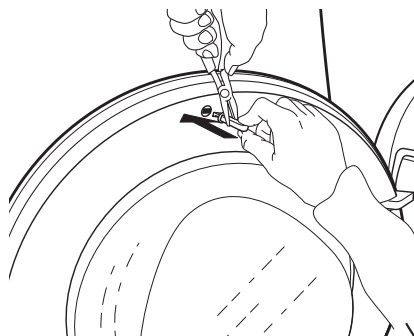

GHID DE REMEDIERE A DEFECȚIUNILOR ȘI SERVICIUL DE ASISTENȚĂ TEHNICĂ POST-VÂNZĂRE

Uscătorul dumneavoastră de rufe este dotat cu mai multe funcții automate de siguranță. Acest lucru permite detectarea la timp a defecțiunilor, iar sistemul de siguranță poate reacționa corespunzător. Aceste defecțiuni sunt deseori minore, astfel încât pot fi remediate în câteva minute.

| <i>Problemă</i> | <i>Cauză posibilă</i> | <i>Soluție</i> |
|--|--|--|
| USCAREA DUREAZĂ PEA MULT/RUFELE NU SUNT SUFICIENT DE USCATE | Programul selectat nu este potrivit pentru tipul de rufe respectiv | <ul style="list-style-type: none"> • Selectați un program care se potrivește cel mai bine pentru tipul de rufe; consultați secțiunea PROGRAME |
| | Filtrul de pe hubloul sau filtrul inferior este înfundat | <ul style="list-style-type: none"> • Curățați filtrele în conformitate cu instrucțiunile din secțiunea ÎNGRIJIRE ȘI ÎNTREȚINERE |
| | Rufele sunt prea umede | <ul style="list-style-type: none"> • Asigurați-vă că rufele sunt centrifugate la viteza maximă înainte de uscare. În cazul în care rufele au fost centrifugate la o viteză de centrifugare mai mică de 800 rot/min, rezervorul de apă ar putea să se umple în timpul rulării programului. |
| | Temperatura ambientală este prea ridicată | <ul style="list-style-type: none"> • Temperatura ambientală ideală este cuprinsă între 15 și 20 °C. În cazul în care temperatura ambientală este mai mare, aerisiți încăperea. |
| | Opțiunea „Uscare delicată” selectată | <ul style="list-style-type: none"> • Opțiunea „Uscare delicată” trebuie selectată numai pentru încărcături mici de rufe |

**USCĂTORUL DE RUFEE NU
PORNEȘTE DEȘI BUTONUL
PORNIRE/PAUZĂ A FOST
APĂSAT**

Hubloul nu este închis corect

Blocarea butoanelor este
activată

Ștecher, întreruperea alimentării
cu curent electric, siguranță

• Împingeți hubloul până când se
fixează sonor în locaș

• Apăsați și mențineți apăsat
butonul cu simbolul cheie până
când afișajul indică deblocarea
butoanelor.

• Ștecherul nu este introdus în
priză sau nu face contact.

• S-a întrerupt alimentarea cu
curent electric.

• S-a ars siguranța. Încercați să
introduceți un alt aparat în priză.

**PICĂTURI DE APĂ DEDESUBTUL
USCĂTORULUI DE RUFEE**

Filtrul inferior nu este introdus
corect

Scame rămase pe filtrul inferior
sau pe garnitura hubloului

Rezervorul de apă nu este
introdus corect

Racordul de evacuare directă
nu funcționează în mod
corespunzător

Uscătorul de rufe nu are o
poziție dreaptă

• Verificați poziția filtrului inferior
pentru a vă asigura că este
complet introdus în locașul
filtrului.

• Îndepărtați scamele rămase
de pe garniturile de cauciuc sau
de pe filtrul inferior și garnitura
hubloului.

• Apăsați înspre interior
rezervorul de apă și asigurați-
vă că este complet introdus în
locașul rezervorului de apă.



• Verificați racordul de evacuare
și asigurați-vă că apa poate fi
evacuată.

• Verificați poziția uscătorului de
rufe cu ajutorul unei nivele cu bulă
de aer; dacă este cazul, reglați
piciorușele.
(consultați GHIDUL DE INSTALARE).

INDICATORI ȘI MESAJE DE EROARE

Aveți grijă

- Să goliți rezervorul de apă după finalizarea fiecărui program
- Să curățați filtrul de pe hublou după fiecare program
- Curățați filtrul inferior aproximativ o dată la două luni

| <i>Indicator de eroare</i> | <i>Cauză posibilă</i> | <i>Soluție</i> |
|--|--|---|
| <p>Se aprinde lumina care indică faptul că „Rezervorul de apă” este gol</p>  | <p>Rezervorul de apă ar putea fi</p> <ul style="list-style-type: none"> • plin cu apă • incorect poziționat | <ul style="list-style-type: none"> • Goliți rezervorul de apă; asigurați-vă că, după golire, rezervorul de apă este introdus în mod corect. • Apăsați înspre interior rezervorul de apă și asigurați-vă că este complet introdus în locașul său. |
| <p>Se aprinde indicatorul pentru „Filtrul inferior”</p>  | <p>Filtrul inferior poate fi</p> <ul style="list-style-type: none"> • înfundat cu scame • incorect poziționat | <ul style="list-style-type: none"> • Curățați filtrul inferior; asigurați-vă că, după curățare, filtrul este introdus în mod corect • Apăsați înspre interior filtrul inferior și aduceți în poziție verticală manetele de eliberare pentru a vă asigura că filtrul este introdus corect în locașul său. Închideți ușița. |
| <p>Se aprinde indicatorul pentru „Filtrul de pe hublou”</p>  | <p>Filtrul de pe hublou ar putea fi</p> <ul style="list-style-type: none"> • înfundat cu scame • incorect poziționat | <ul style="list-style-type: none"> • Scoateți filtrul de pe hublou și curățați-l; asigurați-vă că, după curățare, filtrul este introdus corect astfel încât să intre complet în locașul său. • Verificați poziția filtrului de pe hublou; asigurați-vă că acesta este complet introdus în locaș. |

Pentru golirea rezervorului de apă sau pentru curățarea filtrelor, consultați secțiunea ÎNGRIJIRE ȘI ÎNTREȚINERE.

Mai jos, este prezentat un rezumat al posibilelor cauze și soluții privind defecțiunile.

Dacă problema persistă și după urmarea instrucțiunilor de mai jos. Dacă mesajul de defecțiune încă apare, opriți și scoateți din priză uscătorul de rufe și contactați serviciul de asistență tehnică post-vânzare.

| <i>Mesajul de pe afișaj</i> | <i>Cauză posibilă</i> | <i>Soluție</i> |
|-----------------------------|----------------------------|--|
| F01 - F04 | Defectarea unei componente | Rotiți selectorul de programe în poziția 0/OPRIT, apoi așteptați cel puțin 3 secunde. |
| F05 - F09 | Defectarea unei componente | Opriți uscătorul de rufe și scoateți-l din priză. Deschideți imediat hubloul și scoateți rufele, astfel încât să permiteți disiparea căldurii. Asigurați-vă că temperatura este cuprinsă între 5 °C și 35 °C. Așteptați timp de aproximativ o oră. Introduceți în priză ștecherul uscătorului de rufe, încărcați rufele și porniți din nou programul. Dacă funcționarea defectuoasă persistă, contactați serviciul de asistență tehnică post-vânzare. |
| F10 - F24 | Defectarea unei componente | Opriți uscătorul de rufe și scoateți-l din priză. Așteptați timp de aproximativ o jumătate de oră. Introduceți din nou ștecherul în priză și reporniți uscătorul de rufe. Dacă funcționarea defectuoasă persistă, contactați serviciul de asistență tehnică post-vânzare. |

TRANSPORT ȘI MANEVRARE

AVERTISMENT

Nu ridicați niciodată uscătorul de rufe apucându-l de blat.

1. Scoateți uscătorul din priză.

2. Asigurați-vă că hubloul și rezervorul de apă sunt închise corespunzător.

3. Dacă furtunul de evacuare este conectat la sistemul de canalizare, fixați din nou furtunul de evacuare pe spatele uscătorului de rufe (consultați Ghidul de instalare).

SERVICIUL DE ASISTENȚĂ TEHNICĂ POST-VÂNZARE

ÎNAINTE DE A CONTACTA SERVICIUL DE ASISTENȚĂ TEHNICĂ POST-VÂNZARE

1. Încercați să remediați singuri problema, cu ajutorul recomandărilor din „**GHIDUL DE REMEDIERE A DEFECTIUNILOR**”.

2. Opriți și puneți din nou în funcțiune aparatul pentru a verifica dacă defecțiunea persistă.

DACĂ DEFECTIUNEA PERSISTĂ ȘI DUPĂ EFECTUAREA CONTROALELOR MENȚIONATE, CONTACTAȚI CEL MAI APROPIAT SERVICIU DE ASISTENȚĂ TEHNICĂ POST-VÂNZARE

Pentru asistență, sunați la numărul indicat pe certificatul de garanție sau urmați instrucțiunile de pe site-ul web **www.whirlpool.eu**

Indicați întotdeauna:

- o scurtă descriere a defecțiunii;
- tipul și modelul exact al aparatului;
- numărul de service (numărul care apare după cuvântul Service pe plăcuța cu date tehnice de pe spatele uscătorului de rufe).
Numărul de service este indicat, de asemenea, în foaia de garanție;
- adresa dumneavoastră completă;
- numărul dumneavoastră de telefon.

SERVICE 0000 000 00000



Pentru orice tip de reparație, utilizați serviciul nostru de asistență tehnică post-vânzare autorizat, pentru a beneficia de reparații corespunzătoare și de piese de schimb originale.

Producător:
Whirlpool Europe s.r.l. Socio Unico
Viale Guido Borghi 27
21025 Comerio (VA)
Italy

1.

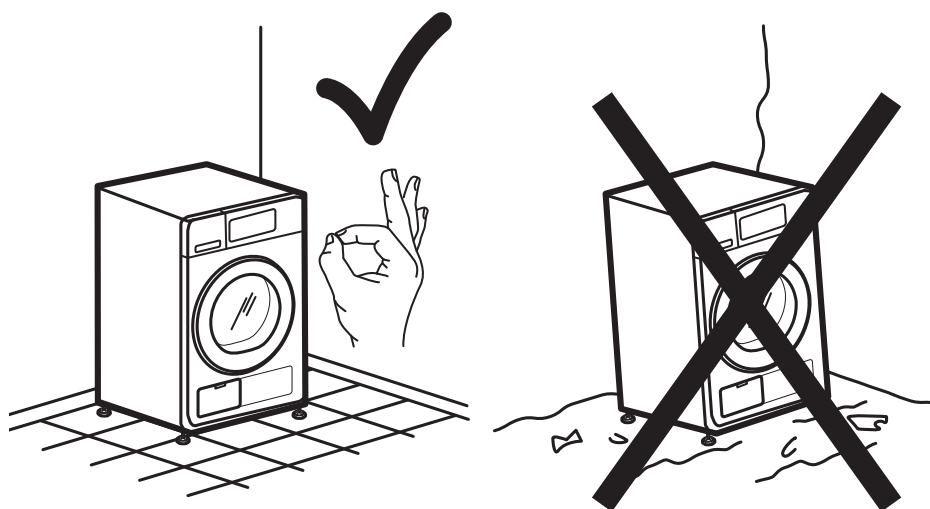

2a.

2b.

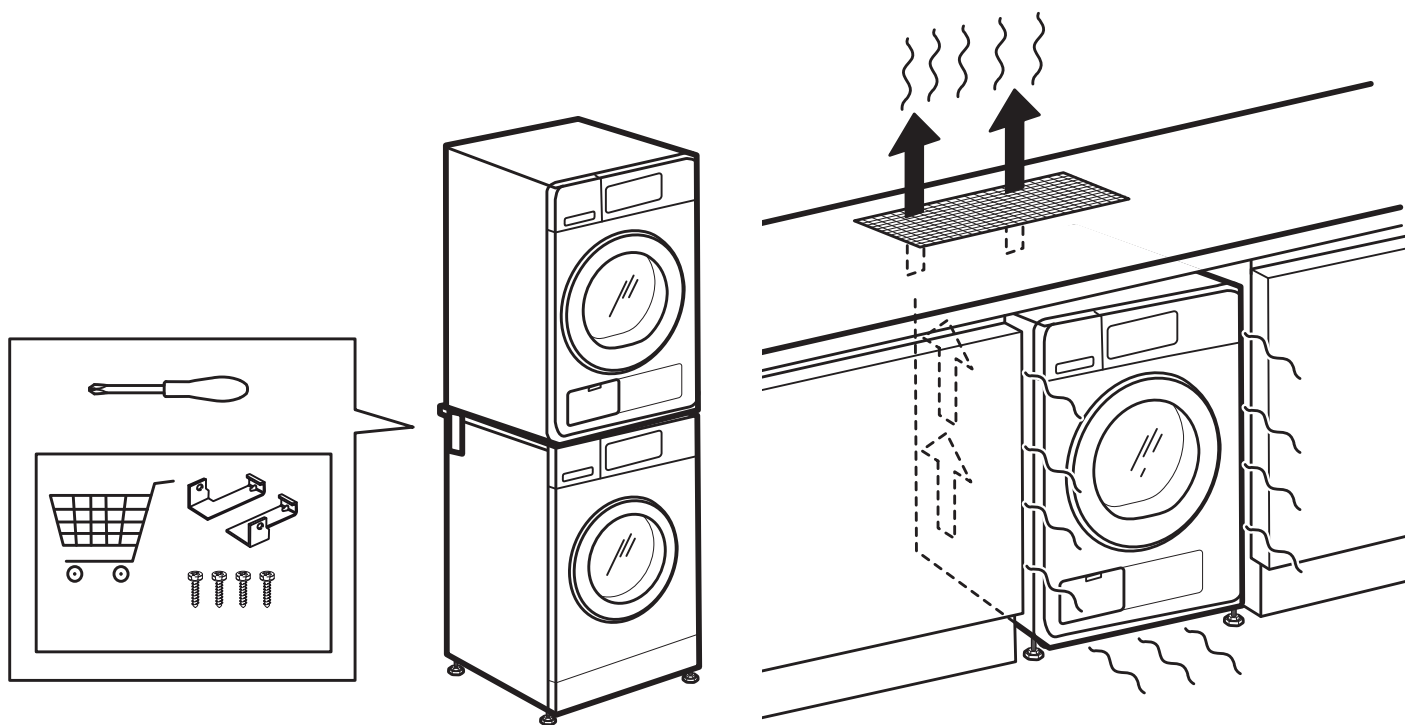

3a.

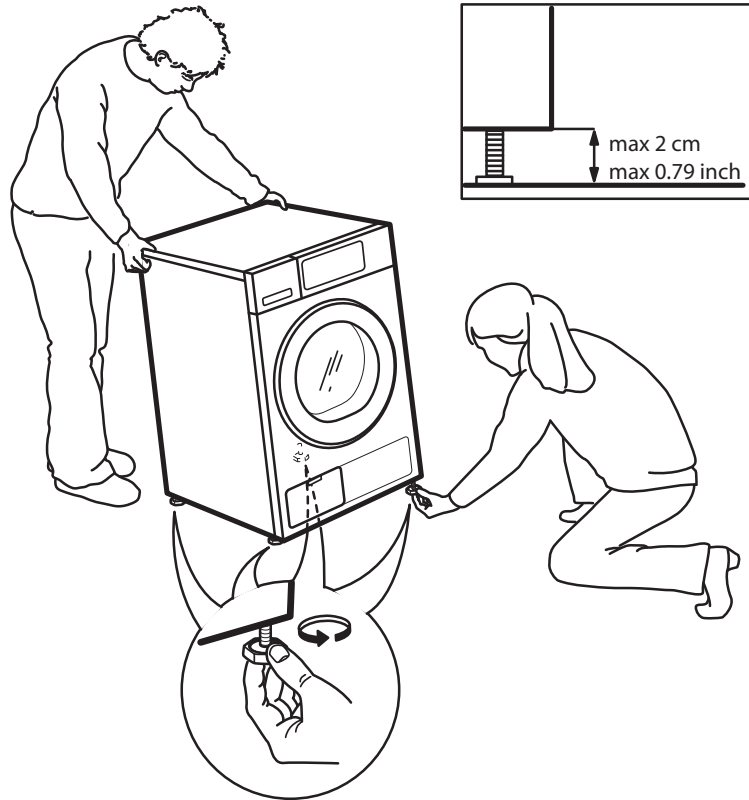

3b.

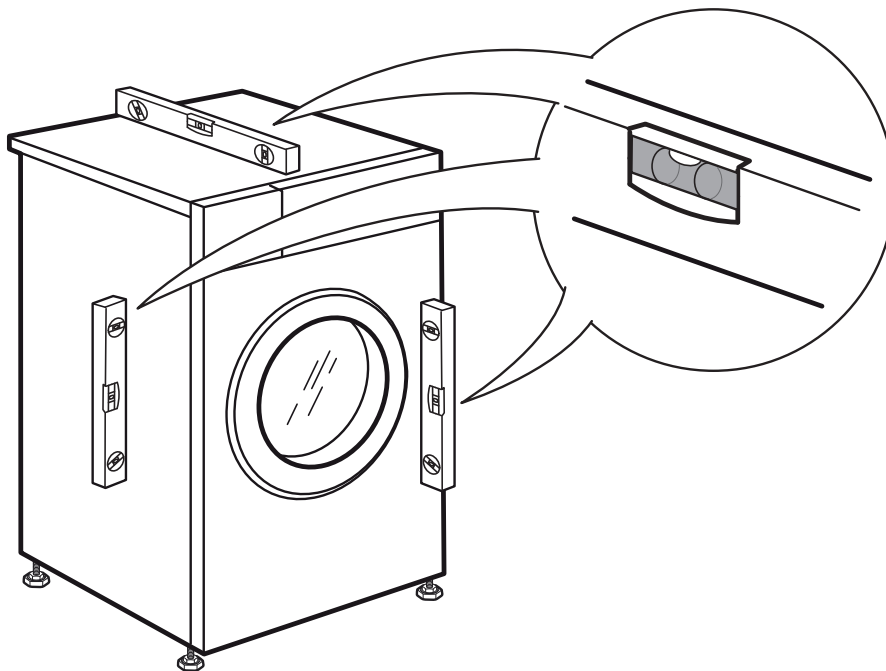

4.

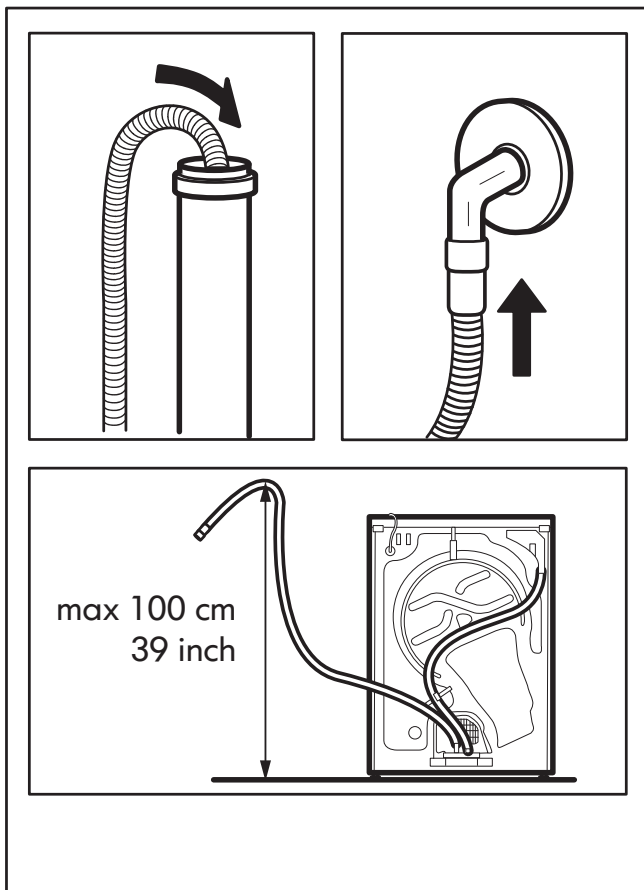
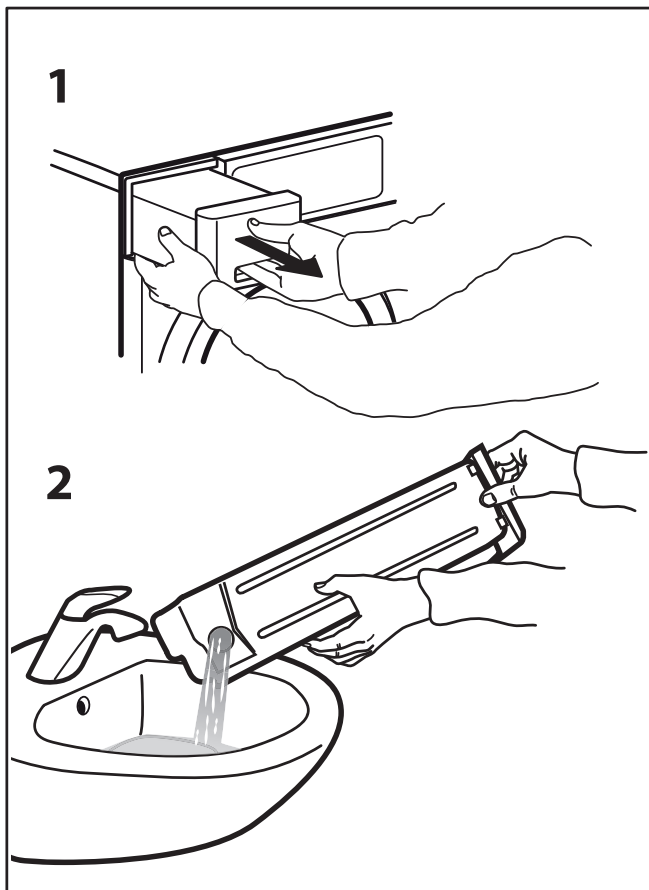
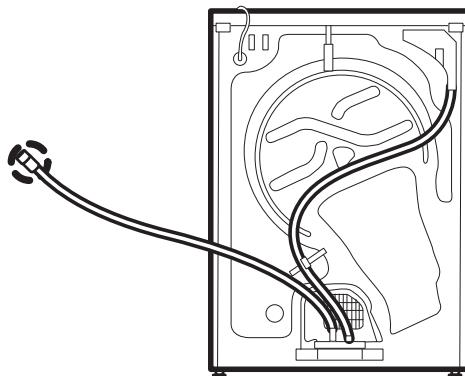
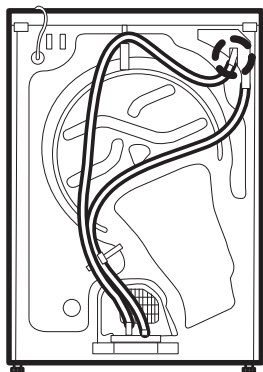

5.

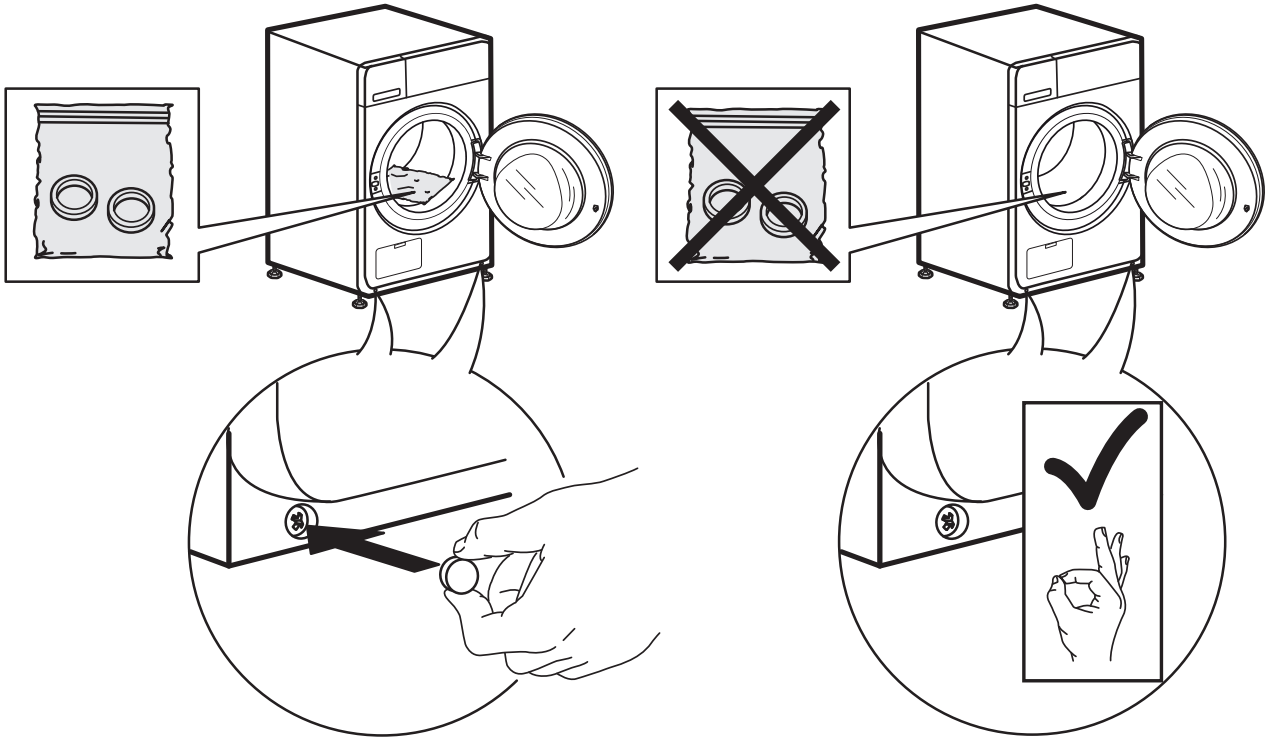

6a.

6b.

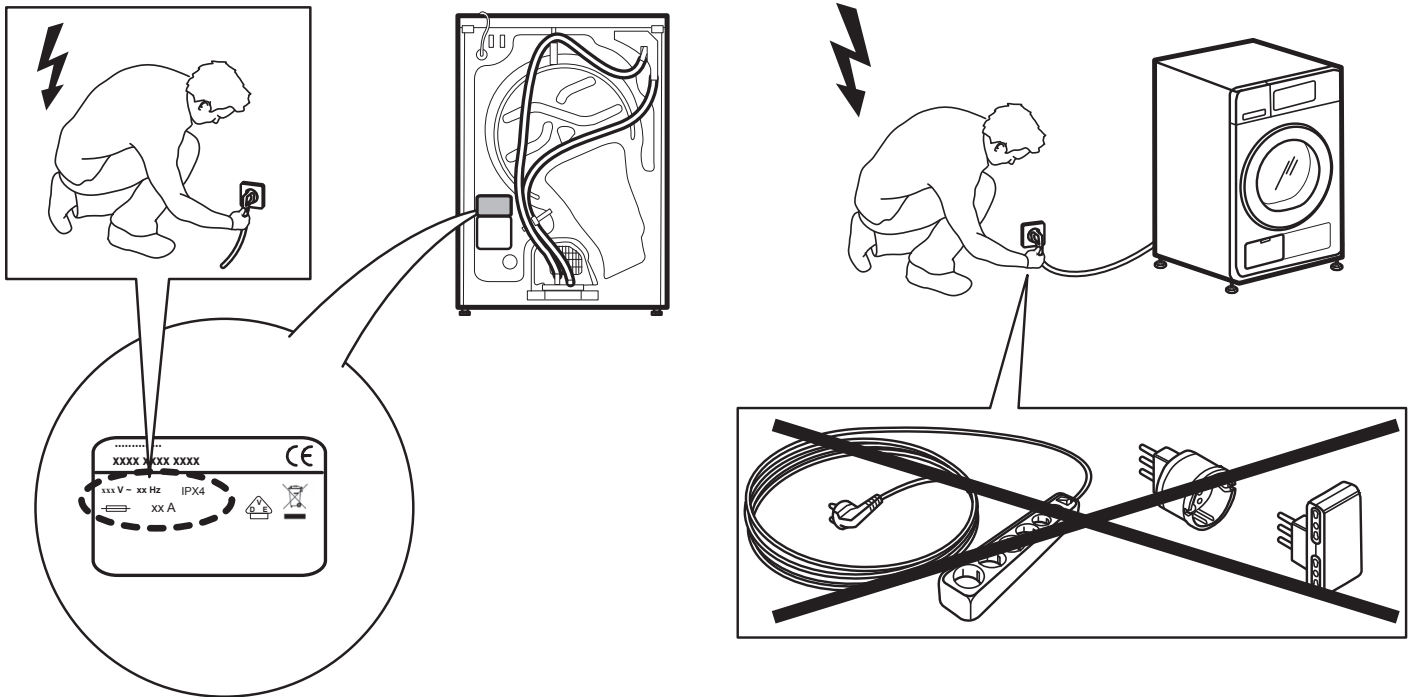

400010820865