

**GRACIAS POR ADQUIRIR UN PRODUCTO HOTPOINT.**

Para recibir una asistencia más completa, registrar el aparato en [www.hotpoint.eu/register](http://www.hotpoint.eu/register)

**Antes de usar el aparato, lea atentamente las Instrucciones de seguridad.**



Antes de utilizar la lavadora, deberá quitar los tornillos de transporte. Si desea más información sobre cómo quitarlos, consulte la Guía de Instalación.

**PANEL DE CONTROL**

1. Tecla ON/OFF
2. Selector De Programas
3. Tecla y testigo START/PAUSE
4. Tecla "CENTRÍFUGADO"
5. Tecla "Aclarado Extra"
6. Tecla "Acción de limpieza"
7. Tecla "Inicio Diferido"
8. Tecla "Energy Saver" / "Bloqueo Teclas"
9. Tecla "Temperatura"

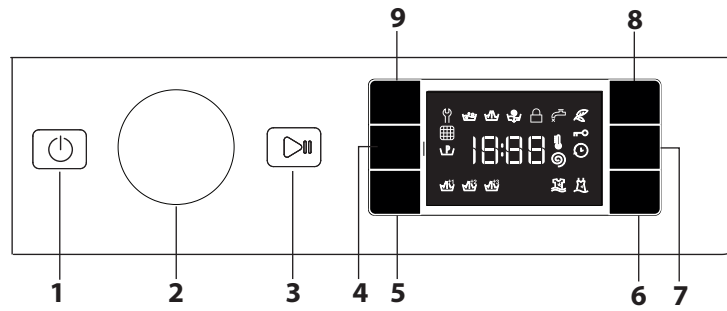

**INDICADORES DE LA PANTALLA**

- Puerta bloqueada**
- Energy Saver activado**
- Prelavado activado**
- Inicio diferido activado**

**Bloqueo teclas activado**

**Fase de lavado**   
Indica la fase de lavado del ciclo

**Error: Llamar asistencia**   
Consulte el apartado de Resolución de problemas

**Error: Filtro de agua obstr.**   
No se puede desaguar; el filtro de agua puede estar obstruido

**Error: Sin agua**   
Ausencia de entrada de agua o entrada insuficiente.

En caso de error, consulte el apartado «RESOLUCIÓN DE PROBLEMAS»

**TABLA PROGRAMAS**

Carga máxima 9 kg Potencia absorbida en off-mode 0,5 W / en left-on mode 8 W							Detergentes y aditivos			Detergente recomendado		Humedad residual % (***)	Consumo de energía kWh	Agua total litros	Temperatura de lavado °C
Programa	Temperatura		Centrífuga máxima (rpm)	Carga máx. (kg)	Duración (h : m)	prelavado	La-vado	Suavi-zante	Polvo	Líquido					
	Ajustes	Rango				1	2	3							
1	<b>Antimancha 40°</b>	40 °C	☼ - 40 °C	1400	9,0	**	-	●	○	✓	-	-	-	-	-
2	<b>Antimanchas Rápido</b>	40 °C	☼ - 40 °C	1200	4,5	**	-	●	○	-	✓	-	-	-	-
3	<b>Blancos</b>	60 °C	☼ - 90 °C	1400	9,0	2:45	● (90°)	●	○	✓	-	49	0,9	90	55
4	<b>Colada 7 días</b>	60 °C	☼ - 60 °C	1400	9,0	**	-	●	○	✓	-	-	-	-	-
5	<b>Eco 40-60 (1)</b>	40 °C	40 °C	1351	9,0	3:40	-	●	○	✓	✓	53	0,86	54	38
				1351	4,5	2:50	-	●	○	✓	✓	53	0,68	54	37
				1351	2,5	2:10	-	●	○	✓	✓	53	0,46	40	33
6	<b>Mezclado</b>	40 °C	☼ - 40 °C	1000	4,5	**	-	●	○	-	✓	-	-	-	-
7	<b>Algodón (2)</b>	40 °C	☼ - 60 °C	1400	9,0	3:55	-	●	○	✓	-	49	1,1	95	40
8	<b>Sintético (3)</b>	40 °C	☼ - 60 °C	1200	4,0	2:55	-	●	○	✓	-	35	0,75	55	43
9	<b>Color</b>	40 °C	☼ - 40 °C	1400	5,0	**	-	●	○	✓	-	-	-	-	-
10	<b>Rápido 30'</b>	30 °C	☼ - 30 °C	1200(****)	4,5	0:30	-	●	○	-	✓	71	0,2	45	27
11	<b>Lana</b>	40 °C	☼ - 40 °C	800	2	**	-	●	○	-	✓	-	-	-	-
12	<b>20°C</b>	20 °C	☼ - 20 °C	1400	9,0	1:50	-	●	○	-	✓	49	0,16	90	22
13	<b>Delicados</b>	30 °C	☼ - 30 °C	600(****)	1	**	-	●	○	-	✓	-	-	-	-
14	<b>Plumones</b>	30 °C	☼ - 30 °C	1000	3,5	**	-	●	○	-	✓	-	-	-	-
	<b>Aclarado &amp; Centrífugado</b>	-	-	1400	9,0	**	-	-	○	-	-	-	-	-	-
	<b>Centrifugado &amp; Desagado *</b>	-	-	1400	9,0	**	-	-	-	-	-	-	-	-	-

● Dosis requerida ○ Dosis opcional

La duración del ciclo que se indica en el visor o en el manual es una estimación calculada en base a condiciones estándar. El tiempo efectivo puede variar en función de numerosos factores como la temperatura y la presión del agua de entrada, la temperatura ambiente, la cantidad de detergente, la cantidad y el tipo de carga, el equilibrado de la carga y las opciones adicionales seleccionadas. Los valores dados para programas que no sean Eco 40-60 son sólo indicativos.

**1) Eco 40-60** - Ciclo de lavado según el reglamento Ecodesign de la UE 2019/2014. El programa más eficiente en términos de consumo de agua y energía para el lavado de prendas de algodón con suciedad normal.

**Nota:** Sólo visualización: los valores de velocidad de centrifugado visualizados pueden diferir ligeramente de aquellos indicados en la tabla.

**Para todos los institutos de prueba:**

- 2) Programa algodón largo: seleccionar el programa 7 con una temperatura de 40°C.
- 3) Programa sintético largo: seleccionar el programa 8 con una temperatura de 40°C.

\* Si se selecciona el programa y se excluye la centrifuga, la máquina efectúa sólo el desagüe.

\*\* Se puede controlar la duración de los programas de lavado en el display.

\*\*\* Después del fin del programa, con centrifugado a la máxima velocidad seleccionable, en configuración de default.

\*\*\*\* La pantalla mostrará la velocidad de centrifugado sugerida como valor predeterminado.

**DESCRIPCIÓN DEL PRODUCTO**

1. Superficie de trabajo
2. Contenedor de detergentes
3. Panel de control
4. Tirador
5. Puerta
6. Bomba de desagüe (detrás del zócalo)
7. Pies regulables (4)

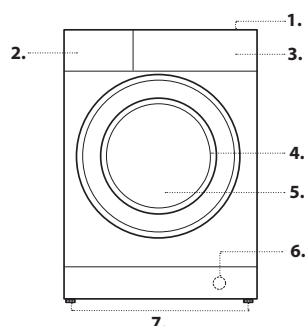

**CONTENEDOR DE DETERGENTES**

- Compartimento 1: Detergente para prelavado (en polvo)**
  - Compartimento 2: Detergente para lavado (en polvo o líquido)**
  - Compartimento 3: Aditivos (suavizante, etc.)**
- El suavizante no debe superar la indicación "MAX".

! Utilice detergentes en polvo para prendas de algodón blancas, para el prelavado y para lavados con una temperatura mayor que 60°C.  
! Respete las indicaciones que se encuentran en el envase de detergente.



## PROGRAMAS

Atenerse a las recomendaciones indicadas por los símbolos de lavado de las prendas. El valor indicado en el símbolo es la temperatura máxima recomendada para lavar la prenda.



### Antimancha 40°

el programa es adecuado para el lavado de prendas muy sucias, con colores resistentes. El programa garantiza una clase de lavado superior a la clase estándar (clase A). No ejecute el programa mezclando prendas de distintos colores. Se aconseja el uso de detergente en polvo.

### Antimanchas Rápido

el programa ha sido estudiado para lavar prendas con manchas del día, en 45'. Adecuado para prendas de color de fibra mixta.

### Blancos

Para lavar toallas, ropa interior, ropa de mesa y de cama etc. de algodón resistente y lino con un grado de suciedad entre normal y elevado. El ciclo se completa con una fase de prelavado antes de la fase de lavado principal únicamente cuando se selecciona una temperatura de 90 °C. En este caso, se recomienda añadir detergente en la sección de prelavado y en la sección de lavado principal.

### Colada 7 días

para lavar la ropa de toda la casa en un único ciclo. Optimiza el uso del suavizante y te permite ahorrar energía y tiempo. Se aconseja el uso de detergente en polvo.

### Eco 40-60

Para el lavado de prendas de algodón con suciedad normal lavables a 40 °C o 60 °C simultáneamente en el mismo ciclo. Es el programa algodón estándar y el más eficiente en cuanto a consumo de agua y energía.

### Mezclado

para lavar prendas mixtas y coloreadas juntas.

### Algodón

para lavar toallas, prendas íntimas, manteles, etc. de tejido de algodón y lino resistente, medianamente sucios o muy sucios.

### Sintético

para lavar prendas de fibras sintéticas (como poliéster, poliacrílico, viscosa, etc.) o de algodón mixto, medianamente sucias.

### Color

para el lavado de prendas de color claro. El programa ha sido estudiado para mantener la vivacidad de los colores.

### Rápido 30'

para lavar prendas ligeramente sucias en poco tiempo. No indicado para lana, seda y prendas que se deben lavar a mano.

### Lana - Woolmark Apparel Care - Green:

El ciclo de lavado "Lana" de esta lavadora ha sido aprobado por "Woolmark Company" para el lavado de prendas de lana clasificadas como "lavables a mano", siempre que el lavado se realice siguiendo las instrucciones contenidas en la etiqueta de la prenda y las indicaciones suministradas por el fabricante de esta lavadora M1318. El logo Woolmark es una marca de certificación válida en varios países.



### 20 °C

Para el lavado de prendas de algodón poco sucias a una temperatura de 20 °C.

### Delicados

para el lavado de prendas muy delicadas. Se aconseja dar la vuelta a las prendas antes del lavado. Para obtener mejores resultados, se recomienda el uso de detergente líquido para prendas delicadas.

### Plumones

para lavar prendas con relleno de pluma de ganso como edredones para camas individuales (de no más de 3,5 kg), cojines y abrigos. Se recomienda cargar los edredones en el cesto doblando sus bordes hacia dentro y no superar los ¾ del volumen del cesto. Para lograr un lavado óptimo, se recomienda utilizar detergente líquido introduciéndolo en el contenedor de detergentes.

### Aclarado & Centrifugado

ideado para aclarar y centrifugar.

### Centrifugado & Desaguado \*

ideado para centrifugar y desagotar el agua.

## PRIMER USO

Para eliminar restos de fabricación, seleccione el programa «3» a una temperatura de 60 °C. Añada una pequeña cantidad de detergente en polvo en el compartimiento de 2 lavado principal del dispensador de detergente (como máximo 1/3 de la cantidad de detergente recomendada por el fabricante para ropa ligeramente sucia). Inicie el programa **sin añadir ropa**.

## USO DIARIO

Prepare la ropa siguiendo las recomendaciones del apartado «TRUCOS Y CONSEJOS». Cargue la ropa, cierre la puerta, abra el grifo y pulse el botón «ON/OFF» para encender la lavadora, el botón «Inicio/Pausa» parpadeará. Gire el selector de programa hacia el programa deseado y seleccione una opción si es necesario. Puede cambiar la temperatura y la velocidad de centrifugado pulsando el botón o el botón . Extraiga el dispensador de detergente y añada ahora el detergente (y aditivos/suavizante). Siga las recomendaciones de dosificación del paquete de detergente. Después cierre el dispensador.

### INICIO DEL CICLO

Pulsar la tecla «Inicio/Pausa» .

La máquina bloquea la puerta (símbolo encendido) y el tambor empieza a girar; la puerta se desbloquea (símbolo apagado) y se vuelve a bloquear (símbolo encendido) como fase de preparación de cada ciclo de lavado. El sonido "clac" es signo del funcionamiento del mecanismo de bloqueo de la puerta. Una vez bloqueada la puerta, el tambor se llena de agua y comienza el ciclo de lavado.

### PONER EN PAUSA UN PROGRAMA EN MARCHA

Para pausar el ciclo de lavado, pulse el botón «Inicio/Pausa» ; la luz del indicador se apagará y el tiempo restante parpadeará en la pantalla. Para iniciar el ciclo de lavado desde donde se interrumpió vuelva a pulsar el botón.

### ABRIR LA PUERTA, SI ES NECESARIO

Una vez iniciado un programa, el indicador de «Puerta bloqueada» se iluminará para mostrar que la puerta no puede abrirse.

Mientras un programa de lavado está en curso, la puerta permanece bloqueada. Para abrir la puerta mientras un programa está en curso, pulse el botón «Inicio/Pausa» para poner el programa en pausa. Siempre y cuando el nivel de agua y/o la temperatura no sean demasiado elevados, el indicador de «Puerta bloqueada» se apagará y podrá abrir la puerta. Por ejemplo, para añadir o quitar ropa. Vuelva a pulsar el botón «Inicio/Pausa» para continuar con el programa.

### FIN DEL PROGRAMA

El indicador de «Puerta bloqueada» se apagará y la pantalla mostrará «End». Para apagar la lavadora una vez finalizado el programa, pulse el botón «ON/OFF» , la luz se apagará. Si no se pulsa el botón de «ON/OFF» , la lavadora se apagará automáticamente 10 minutos después.

Cierre el grifo, abra la puerta y vacíe la lavadora. Deje la puerta abierta para que el tambor se seque.

## OPCIONES

! Si la opción seleccionada no es compatible con el programa seleccionado, esta incompatibilidad se indicará con un zumbido (3 señales acústicas) y la luz del indicador correspondiente parpadeará.

! Si la opción seleccionada no es compatible con otra opción seleccionada previamente, únicamente permanecerá activa la selección más reciente.

### Ahorrador de energía

La función contribuye al ahorro energético porque no calienta el agua utilizada para lavar la ropa, esto constituye una ventaja tanto para el ambiente como para la factura de electricidad. La mayor potencia y el consumo optimizado del agua, garantizan óptimos resultados para la misma duración promedio de un ciclo estándar. Para obtener los mejores resultados de lavado, se aconseja el uso de un detergente líquido.

### Inicio diferido

Para ajustar el programa seleccionado para que se inicie con posterioridad, pulse el botón para definir el tiempo de retardo deseado. El símbolo se ilumina en la pantalla cuando la función está activada. Para cancelar el inicio diferido, pulse de nuevo el botón hasta que la pantalla muestre el valor «0».

### Aclarado intensivo



Si selecciona esta opción, la eficiencia del aclarado se incrementa para garantizar una eliminación óptima del detergente. Es especialmente útil para pieles sensibles. Pulse el botón una, dos o tres veces para seleccionar 1 , 2 o 3 aclarados adicionales después del aclarado del ciclo estándar y eliminar todos los restos de detergente. Vuelva a pulsar el botón para volver al tipo de aclarado «Aclarado normal».

### Acción de limpieza

La opción permite optimizar el lavado en base al grado de suciedad de los tejidos y a la intensidad de lavado deseada.

Para prendas muy sucias, pulse el botón hasta alcanzar el nivel

Este nivel garantiza un lavado de grandes prestaciones gracias al uso de una mayor cantidad de agua en la fase inicial del ciclo y un mayor movimiento mecánico.

Para prendas poco sucias o para un tratamiento más delicado de los tejidos, pulse el botón  hasta alcanzar el nivel . El ciclo disminuirá el movimiento mecánico para garantizar resultados perfectos de lavado para las prendas delicadas.





### Temperatura

Cada programa tiene una temperatura predefinida. Si quiere cambiar la temperatura, pulse el botón . El valor aparece en la pantalla.

### Centrifugado

Cada programa tiene una velocidad de centrifugado predefinida. Si quiere cambiar la velocidad de centrifugado, pulse el botón . El valor aparece en la pantalla.

## BLOQUEO TECLAS

Para bloquear el panel de control, mantenga pulsado el botón  durante unos 3 segundos. Se ilumina el símbolo  en la pantalla para indicar que el panel de control está bloqueado (salvo para hacer uso del botón «ON/OFF» ). Esto impide cambios no intencionados en los programas, en especial cuando hay niños cerca de la máquina. Para desbloquear el panel de control, mantenga pulsado el botón  durante unos 3 segundos.

## CONSEJOS Y TRUCOS

### Separe la ropa en función de

Tipo de tejido/etiqueta de cuidados (algodón, fibras mixtas, sintéticos, lana, prendas que deban lavarse a mano). Color (separe las prendas de color y las blancas, lave las prendas de color nuevas por separado). Delicados (lave las prendas pequeñas (como las medias de nailon) y las prendas con broche (como los sujetadores) en una bolsa de ropa o en una funda de almohada con cremallera).

### Vacíe todos los bolsillos

Los objetos como las monedas o los encendedores, pueden dañar tanto la ropa como el tambor.

### Seguir las recomendaciones de dosificación de los aditivos

Optimiza los resultados de lavado, evita que queden residuos de detergente en la ropa y permite ahorrar dinero reduciendo el consumo de detergente.

### Utilizar bajas temperaturas y una mayor duración

Los programas más eficientes en términos de consumo de energía generalmente son los que utilizan menores temperaturas y una mayor duración.

### Respetar el nivel de carga

Cargar la lavadora en la medida indicada en la "TABLA DE PROGRAMAS" para ahorrar agua y energía.

### Ruido y residuos de humedad

Dependen de la velocidad del tambor: cuanto más alta la velocidad, más alto será el ruido y menores los residuos de humedad.

## MANTENIMIENTO Y LIMPIEZA

*La lavadora debe apagarse y desconectarse antes de efectuar cualquier tarea de limpieza o mantenimiento. No utilice líquidos inflamables para limpiar la lavadora. Hacer limpieza y mantenimiento de la lavadora periódicamente (al menos 4 veces al año).*

### Limpieza del exterior de la lavadora

Utilice un trapo húmedo y suave para limpiar las partes exteriores de la lavadora. No utilice limpiacristales o productos de limpieza de uso general, quitagrasas en polvo o similar para limpiar el panel de control; estas sustancias podrían dañar la impresión.

### Comprobación de la manguera de suministro de agua

Compruebe la manguera de entrada regularmente para detectar zonas frágiles y grietas. Si está estropeada, cámbiela por una nueva manguera a través de nuestro Servicio Postventa o de su distribuidor autorizado.

### Limpieza del filtro del agua / drenaje del agua residual

*Apagar y desconectar la lavadora; retirar el plinto antes de limpiar el filtro de agua o drenar el agua residual.*

*El plinto se debe volver a instalar una vez terminada la limpieza.*

*Si se ha utilizado un programa de lavado con agua caliente, esperar hasta que el agua se enfríe antes de drenarla. Limpiar el filtro del*

*agua regularmente para evitar que el agua se estanque después del lavado debido al atascamiento del filtro. Si el agua no dreña, el display indica que el filtro del agua podría estar atascado.*

1. Poner un recipiente cerrado cerca de la bomba para recoger cualquier pérdida.

2. Retirar la "manguera de drenaje de emergencia" de la base de la lavadora, tirando.

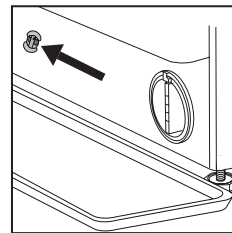

Desbloquear el extremo de la "manguera de drenaje de emergencia" y dejar fluir el agua al recipiente.

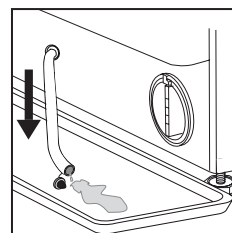

3. Girar el mango del filtro de salida y retirarlo del alojamiento. Cuando el recipiente del plinto esté lleno de agua, bloquear el extremo de la manguera y reintroducir la manguera en la base de la lavadora. Vaciar el recipiente.

Bloquear firmemente la manguera de drenaje de emergencia.

4. Retirar el filtro: poner un trapo de algodón debajo del filtro del agua para que absorba los restos de agua. Retirar el filtro del agua girándolo en sentido contrario a las agujas del reloj.

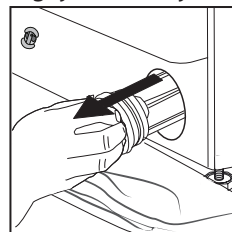
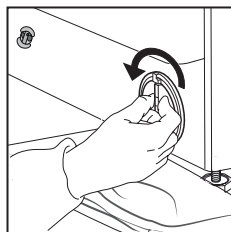

5. Limpiar el filtro del agua: eliminar los residuos del filtro y limpiarlo bajo el agua corriente.

6. Colocar el filtro del agua: colocar el filtro del agua girándolo en el sentido de las agujas del reloj. Girarlo todo lo posible; el mango debe quedar en posición vertical. Para probar la estanqueidad del filtro del agua, verter aproximadamente 1 litro de agua en el compartimiento del detergente.

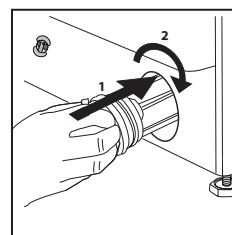

Reinstalar el plinto.





## TRANSPORTE Y MANIPULACIÓN



**No levante nunca la lavadora sujetándola por la encimera.**

Saque el enchufe y cierre el grifo del agua. Asegúrese de que la puerta y el dispensador de detergente estén bien cerrados. Desconecte la manguera de entrada del grifo y retire la manguera de drenaje del punto de drenaje. Retire los restos de agua de las mangueras y colóquelas de forma que no se estropeen durante el transporte. Vuelva a colocar los tornillos de transporte. Siga las instrucciones para retirar los tornillos de transporte de la GUÍA DE INSTALACIÓN en el orden inverso.

## ANOMALÍAS Y SOLUCIONES

Puede suceder que la lavadora no funcione. Antes de llamar al servicio de asistencia, comprobar que no se trate de un problema fácilmente solucionable con la ayuda de la siguiente lista.

Anomalías	Posibles causas / Solución
La lavadora no se enciende.	La clavija no está introducida en la toma de corriente, o no hace contacto.
	En la casa no hay corriente.
El ciclo de lavado no comienza.	La puerta no está correctamente cerrada.
	La tecla ON/OFF  no se ha pulsado.
	La tecla START/PAUSE  no se ha pulsado.
	El grifo de agua no está abierto.
	Se ha programado un inicio diferido.
La lavadora no carga agua (en el display se visualiza el mensaje "H2O").	El tubo de alimentación de agua no está conectado al grifo.
	El tubo está plegado.
	El grifo de agua no está abierto.
	En la casa no hay agua.
	No hay suficiente presión.
La lavadora carga y descarga agua continuamente.	La tecla START/PAUSE  no se ha pulsado.
	El tubo de desagüe no está instalado a 65 - 100 cm del suelo.
	El extremo del tubo de desagüe está sumergido en el agua.
	La descarga de pared no posee un respiradero.
	Si después de estas verificaciones, el problema no se resuelve, cierre el grifo de agua, apague la lavadora y llame al Servicio de Asistencia. Si la vivienda se encuentra en uno de los últimos pisos de un edificio, es posible que se verifiquen fenómenos de sifonaje, por ello la lavadora carga y descarga agua de modo continuo. Para eliminar este inconveniente se encuentran disponibles en el comercio válvulas especiales que permiten evitar el sifonaje.
La lavadora no descarga o no centrifuga.	El programa no incluye el desagüe: en algunos programas de lavado es necesario activarlo manualmente.
	El tubo de desagüe está doblado.
	El conducto de desagüe está obstruido.
La lavadora vibra mucho durante el centrifugado.	Durante la instalación, el cesto no ha sido desbloqueado correctamente.
	La lavadora no está nivelada.
	Existe muy poco espacio entre la lavadora, los muebles y la pared.
La lavadora pierde agua.	El tubo de alimentación de agua no está bien enroscado.
	El contenedor de los detergentes está atascado.
	El tubo de desagüe no está bien fijado.
Los testigos de las "Opciones" y de START/PAUSE  parpadean rápidamente y el display visualiza un código de anomalía (ej.: F-01, F-..).	Apagar la máquina y desconectar la clavija, esperar aproximadamente 1 minuto y volver a encenderla. Si la anomalía persiste, llamar al Servicio de Asistencia.
Se forma demasiada espuma.	El detergente no es específico para la lavadora (debe contener algunas de las frases "para lavadora", "a mano o en lavadora" o similares).
	La dosificación fue excesiva.

DEMO MODE: para desactivar esta función, apague la lavadora. Después mantenga pulsado el botón «START/PAUSE» , antes de que pasen 5 segundos pulse también el botón de «ON/OFF»  y mantenga pulsados ambos botones durante 2 segundos..



Es posible descargar las INSTRUCCIONES DE SEGURIDAD E INSTALACIÓN, EL MANUAL DE USO, LAS FICHAS TÉCNICAS y los DATOS ENERGÉTICOS:

- Visitando el sitio Web - <http://docs.hotpoint.eu>
- Utilizando el QR code
- Como alternativa, **contactar con el Servicio de Asistencia** (el número de teléfono figura en el manual de garantía). Cuando se contacta con el Servicio de Asistencia es necesario comunicar los códigos que figuran en la etiqueta adhesiva aplicada al interior de la puerta.

Para más información sobre la reparación y el mantenimiento, el usuario puede consultar la página [www.hotpoint.eu](http://www.hotpoint.eu)

