



(opis vŕitel'nych funkcií nájdete vpravo)

<p>TLAČIDLO VÝBERU PROGRAMU Tlačidlo „P“ stláčajte (opakovane) dovtedy, kým sa na displeji nezobrazí číslo zvoleného programu (P1...Px) – pozrite si nižšie uvedenu Tabuľku programov.</p>	<p>TLAČIDLO ŠTART/POKRÁČOVAŤ Stlačením tohto tlačidla spustíte zvolený program: rozsvieti sa kontrolka, ktorá zhasne po ukončení programu. Otvorením dvierok počas cyklu umývania sa cyklus dočasne preruší: blbiká kontrolka Štart. Ak chcete cyklus znovu spustiť, zatvorte dvierka a opäť stlačte tlačidlo Štart.</p>	<p>TLAČIDLO ZRUŠIŤ/VYP. Stlačením tohto tlačidla vypnete ovládací panel. Ak tlačidlo stlačíte v priebehu programu, prebiehajúci program sa zruší a 1 minútu sa bude vypúšťať voda (na displeji sa zobrazí 0:01). Ak tlačidlo stlačíte, keď je umývačka riadu vypnutá, z umývačky sa odčerpajú všetky zvyšky kvapalín (postup trvá 1 minútu).</p>
---	---	---

PRED PRVÝM POUŽITÍM SPOTREBIČA SI POZORNE PREČÍTAJTE TENTO STRUČNÝ NÁVOD A POKYNY NA INŠTALÁCIU!

OVĽADACÍ PANEL TEJTO UMÝVAČKY RIADU SA AKTIVUJE ĽUBOVOLNÝM TLAČIDLŔM OKREM TLAČIDLA CANCEL/OFF (ZRUŠIŤ/VYP.). Z DÔVODU ÚSPORY ENERGIE SA OVĽADACÍ PANEL VYPNE AUTOMATICKY PO 30 SEKUNDÁCH, AK SA NESPÚSTÍ ŽIADNY CYKLUS.

Opis vŕitel'nych funkcií a displeja

<p>INDIKÁTOR SOLI Keď svieti (na konci cyklu), treba naplniť zásobník soli.</p>	<p>INDIKÁTOR LEŠTIDLA Keď svieti (na konci cyklu), treba naplniť dávkovač leštidla.</p>
--	--

Tabuľka programov				Umyvací prostriedok	Spotreba			Fáza sušenia
Programy	Doplnkové vŕitel'ne funkcie	Pokyny pri vkladani riadu	Litre		kWh	Minúty ¹⁾		
P1	6 th sense 6th Sense® PowerClean® 40-70 °C	Posunutie štartu Multizone PowerClean® Používa sa na bežne zašpinený riad so zaschnutými zvyškami jedál. Sníma úroveň znečistenia riadu a podľa toho upravuje program. Počas snímania úroveň znečistenia senzorom sa na displeji zobrazí animácia a aktualizuje sa trvanie cyklu. Pri tomto programe sa funkcia PowerClean® aktivuje automaticky. Ak chcete túto funkciu deaktivovať, stlačte tlačidlo PowerClean® na ovládacom paneli.	X	7-15	1,00-1,70	70-172	Úplná	
P2	Predbežné umytie Multizone studená voda	Posunutie štartu Multizone Riad, ktorý sa bude umývať neskôr.	—	4,0	0,01	14-16	NIE	
P3	Krehké 40 °C	Posunutie štartu Multizone Mierne zašpinený riad, napríklad poháre a šálky.	X	10,5	0,85	105-114	Úsporná	
P4	Rýchly 45 °C	Posunutie štartu Multizone Mierne zašpinený riad, bez zaschnutých zvyškov jedál.	X	11,0	0,85	30-50	NIE	
P5	eco Eco ²⁾ 50 °C	Posunutie štartu Multizone PowerClean® Bežne zašpinený riad. Štandardný program, najefektívnejší z hľadiska kombinácie spotreby energie a vody.	X	6,0	0,92	240	Úplná	
P6	Rýchly pre každodenné umytie 60 °C	Posunutie štartu Multizone Bežne zašpinený riad.	X	11,0	1,30	80-95	Úplná	
P7	Tichý 50 °C	Posunutie štartu Multizone Bežne zašpinený riad, šetrné a tiché umývanie vďaka nižšiemu tlaku umývacieho ramena (39 dBA).	X	10,0	1,20	290-299	Úsporná	
P8	Intenzívny 65 °C	Posunutie štartu Multizone PowerClean® Program odporúčaný pre veľmi špinavý riad, vhodný hlavne pre panvice a hrnce.	X	11,0	1,60	165-175	Úplná	
P9	Použitie pary Multizone PowerClean®	Posunutie štartu Multizone PowerClean® Program zahŕňa použitie pary na umývanie veľmi zašpineného riadu, panvic a hrncov. Riad nemusíte namáčať ani predbežne ručne umývať.	X	11,0	1,75	180-190	Úplná	
P10	Hygienický PowerClean®	Posunutie štartu Multizone PowerClean® Normálne alebo výrazne znečistený keramický riad s dodatočným antibakteriálnym umytím. Prerušením programu (napr. po otvorení dvierok) môže narušiť proces odstránenia mikroorganizmov.	X	14,0	1,40	110-120	Úplná	

DISPLEJ ČASU UMÝVANIA
Uvádza dĺžku trvania cyklu a zvyšný čas (h:min). Ak je zvolený „Odložený štart“, uvádza zvyšný čas do spustenia programu (h.00) – ak zostáva menej ako 1h (0:min).
Ak sa na displeji zobrazí správa „Fx Ey“, pozrite si stranu 6, kapitolu „Čo robiť, ak...“

MULTIZÓNA
Umožňuje zvoliť zóny umývania. Stlačením tlačidla (opakovaným) zvolíte zóny umývania:

- ● oba koše
- ● iba dolný koš
- ● iba horný koš
- ● – indikátor svieti

NASTAVENIE TABLETOVÉHO UMÝVACIEHO PROSTRIEDKU
Nastavenie umožňuje optimalizovať výkonnosť cyklu podľa použitého druhu umývacieho prostriedku. Ak chcete použiť kombinované umývacie prostriedky v tabletách (leštido, soľ a umývací prostriedok v 1 dávke), stlačte na 3 sekundy tlačidlo Tablety (kým sa nerozsvieti kontrolka).
Ak používate práškový alebo kvapalný umývací prostriedok, kontrolka Tableta na ovládacom paneli musí byť zhasnutá.

POWERCLEAN®
Vďaka prídavným výkonným dýzam tento program umožňuje intenzívnejšie a účinnejšie umývanie v spodnom koši, v špecifickej oblasti. Program je vhodný na umývanie hrncov a panvic (pozrite stranu 4). Stlačením tohto tlačidla sa aktivuje program PowerClean® (rozsvieti sa kontrolka). Pri vkladani riadu bez programu PowerClean® treba program PowerClean® vypnúť na dosiahnutie čo najlepšieho umytia a optimalizácie zdrojov.

1) Údaje o programe boli získané v súlade s európskou normou EN 50242 pri prevádzke za normálnych podmienok (bez akýchkoľvek doplnkových funkcií) a môžu sa meniť v závislosti od podmienok. Pri programoch so senzorom môžu rozdiely dosiahnuť až 20 minút, v závislosti od automatickej kalibrácie systému.
2) Referenčný program pre štítk s energetickými údajmi zodpovedá norme EN 50242. – Poznámka pre testovacie laboratória: podrobné informácie o porovnávacích skúškach EN/Štandardné plnenie a iných testoch nájdete na nasledujúcej internetovej adrese: „contact@whirlpool.com“.
SYSTÉM RECIRKULÁCIE VODY: tieto programy šetria vodu v špecializovanej nádrži.
CYKLUS CISTENIA NÁDRŽE (najmenej 45 minút) sa automaticky spustí po každých 30 cykloch alebo po každom vypnutí, čo zaručí dobrý stav výrobu.
* Spotreba energie v: Pokojový stav: 1,08 W/Stav vypnutia: 0,40 W.

5019 300 01307

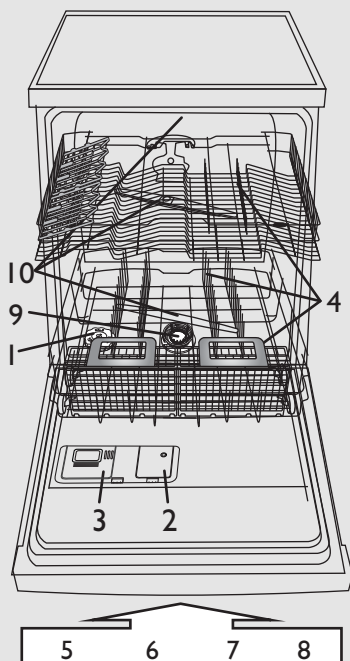

- 1- zásobník soli
- 2- dávkovač leštidla
- 3- dávkovač umývacieho prostriedku
- 4- systém košov
- 5, 6, 7, 8 - dostupné funkcie na paneli
- 9 - filtre
- 10 - umývacie ramená

Tvrdosť vody treba nastaviť iba pred prvým umývaním alebo po zmene tvrdosti.

i Úroveň tvrdosti vody je z výroby nastavená na stredne tvrdú vodu (úroveň 4).

! Aj keď používate tablety obsahujúce soľ, vždy bude nevyhnutné pridať regeneračnú soľ, pretože uvedené umývacie prostriedky nemajú dostatočný účinok na zmäkčenie tvrdej vody.

! Pri prvom použití bude treba zásobník soli doplniť nezávisle od úrovne tvrdosti vody (pozrite si popis uvedený nižšie v kroku 1 „Každodenná kontrola“).

- Spoločne stlačte a podržte stlačené tlačidlá **Výber PROGRAMU** a **ZRUŠIŤ/Vyp.** aspoň 3 sekundy.
- Na displeji sa zobrazia aktuálne nastavenie tvrdosti vody.
- Stláčaním tlačidla **Výber PROGRAMU** nastavenie zvýšite. Rozsah sa pohybuje od 1 do 7 (po dosiahnutí úrovne 7 sa pri ďalšom stlačení tlačidla nastaví opäť úroveň 1).
- Počkajte 30 sekúnd (ovládaci panel sa vypne) alebo stlačte tlačidlo **Štart/Pokračovať**, aby sa nastavenie uložilo do pamäte.

1. U dodávateľa vody ste zistili, že tvrdosť vody je...				2. ...zadajte túto hodnotu v umývačke riadu.	Odporúčania na používanie umývacieho prostriedku	
Nemecké stupne °dH	Francúzske stupne °fH	Anglické stupne °eH	Úroveň tvrdosti vody	Zadaná hodnota sa zobrazí na displeji.	Gél alebo prášok (leštidlo a soľ)	Tablety
0 - 5	0 - 9	0 - 6,3	Mäkká	1	prejdite na krok 1 (pozrite časť „Každodenná kontrola“)	ak je voda MIMORIADNE TVRDÁ, treba pridať soľ (choďte na krok 1 „Každodenná kontrola“)
6 - 10	10 - 18	7 - 12,6	Stredná	2		
11 - 15	19 - 27	13,3 - 18,9	Priemerná	3		
16 - 21	28 - 37	19,6 - 25,9	Mierne tvrdá	4		
22 - 28	38 - 50	26,6 - 35	Tvrdá	5		
29 - 35	51 - 63	35,7 - 44,1	Veľmi tvrdá	6		
36 - 50	64 - 90	44,8 - 62,4	Mimoriadne tvrdá	7		

Naplnenie zásobníka soli – Rozpúšťa vodný kameň (nie je to nevyhnutné, ak je tvrdosť vody nastavená ako „mäkká“!)

Každodenná kontrola

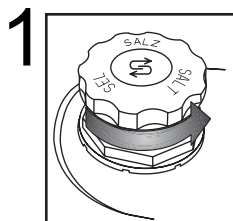

Vizuálny indikátor (v závislosti od modelu). Odskrutkujte uzáver.

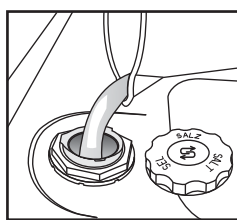

Zásobník soli naplňte vodou iba pred prvým umývaním riadu.

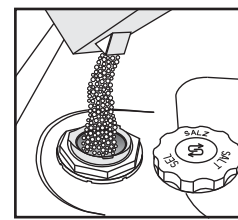

Pridajte soľ (nikdy nepridávajte umývaci prostriedok!) min. 0,8 kg/max. 1 kg

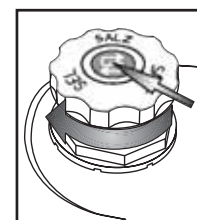

Zaskrutkujte uzáver. Zvyšky soli okolo uzáveru treba odstrániť. Na niektorých zásobníkoch soli je indikátor hladiny integrovaný v uzávère (postup kontroly je opísaný nižšie).

! Po pridaní soli **okamžite** spustíte program umývania (program „Predbežné umytie“ **nestačí**). Vytečený slaný roztok alebo zrnčka soli môžu spôsobiť silnú koróziu a vážne a nenapraviteľné poškodenie antikorových častí. Na uvedené prípady sa nevzťahuje záruka.

(v závislosti od modelu)

i Kontrolka úrovne soli na ovládacom paneli môže svietiť aj po niekoľkých umývaniach. Ak je tvrdosť vody v kategórii (mäkká), soľ nepoužívajte.

Kontrolka soli na ovládacom paneli

▶ Kontrolka sa rozsvieti, keď TREBA PRIDAŤ SOL!

Kontrolka soli na uzávère zásobníka soli

▶ zelená: OK. číra: TREBA DOPLNIŤ

Pridanie leštidla (nie je potrebné pri používaní tabletového umývacieho prostriedku). Ako nastaviť regulátor dávky leštiaceho prostriedku

Každodenná kontrola

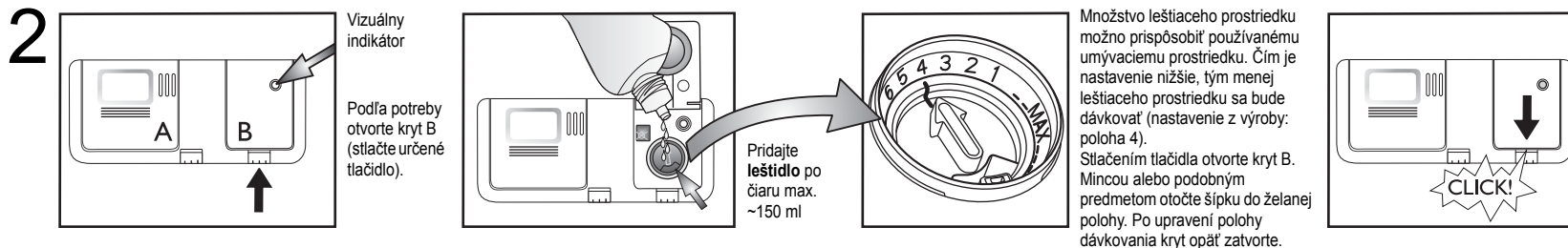

(v závislosti od modelu)

<p>i Skontrolujte kontrolku leštidla, aby ste zistili jeho množstvo v dávkovači.</p>	<p>Kontrolka leštidla na ovládacom paneli</p> <p> Kontrolka sa rozsvieti, keď TREBA PRIDAŤ LEŠTIDLO.</p>	<p>Kontrolka leštidla na dávkovači</p> <p> tmavá: OK svetlá: TREBA DOPLNIŤ</p>
<p>! Používajte iba leštiace prostriedky určené pre domáce umývačky riadu. Ak sa leštiaci prostriedok náhodou vyleje, ihneď ho utrite. Predchádza sa tým tvorbe nadmerného množstva peny, ktorá by mohla spôsobiť poruchy spotrebiča.</p>		
<p>i Ak sú na riade pruhy: nastavte dávkovanie leštiaceho prostriedku do nižšej polohy (1-3). Ak riad nie je úplne osušený: nastavte dávkovanie na vyšší stupeň (5-6). Plastový riad sa ťažko suší a situáciu nezlepší ani nastavenie vyššieho stupňa dávkovania.</p>		
<p>i Môže sa stať, že umývacie prostriedky s leštidlom budú účinné iba pri dlhších programoch. Pri krátkych programoch sa môžu vyskytnúť zvyšky umývacieho prostriedku (v takom prípade používajte práškové umývacie prostriedky). Umývacie prostriedky obsahujúce leštidlo zvyčajne vytvárajú veľa peny.</p>		

Pridanie umývacieho prostriedku – Používajte iba umývaci prostriedok špeciálne určený pre umývačky riadu v súlade s odporúčaniami dodávateľa

Každodenné používanie

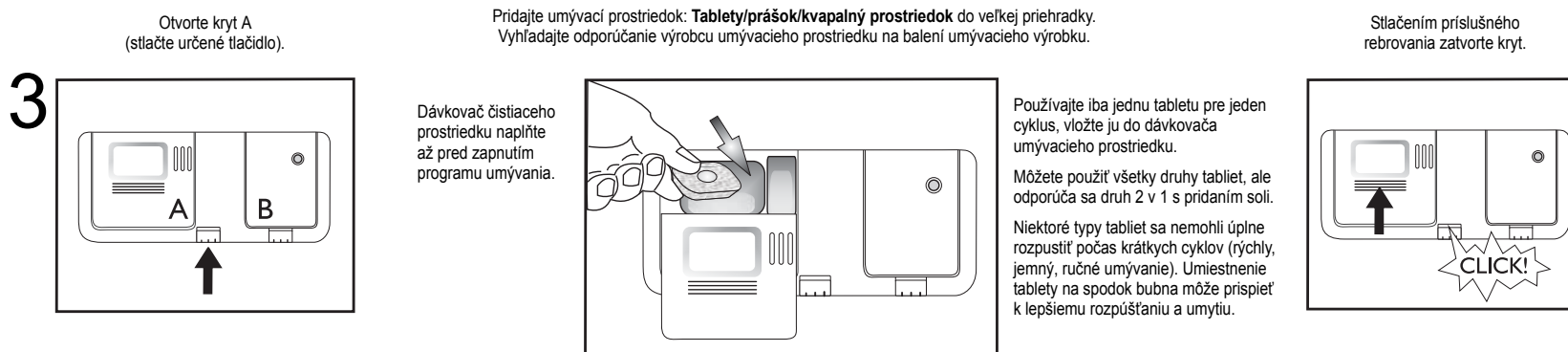

HORNÝ KŔŠ – v závislosti od modelu

4

A – Nastaviteľné chlopne (2 alebo 4): vo vodorovnej polohe pre šálky/dlhé pomôcky/poháre na stopke.

A - ZATVORENÉ **A - OTVORENÉ**

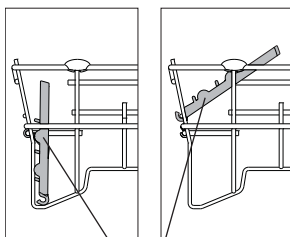

A

AK CHCETE OTVORIŤ A:



Otočte klapku doprava a zaveste na kôš.

B – Košík na príbor: sa môže umiestniť v hornom koší pri voľbe funkcie „Polovičná náplň/Multizóna“.

Mriežka (F) treba vybrať.

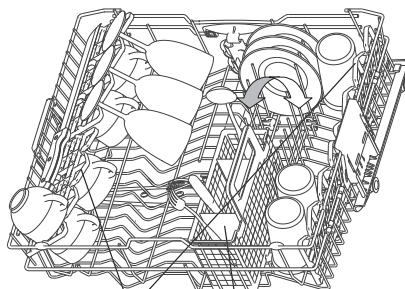

A

B

Ako nastaviť výšku horného koša (ak je k dispozícii).

Niekedy je užitočné nadvihnúť horný kôš, čím sa získa priestor v spodnom koší, prípadne je niekedy vhodné spustiť ho nadol, aby sa dali uložiť poháre na dlhých stopkách.

– Bočné rukoväte uchopte a potiahnite smerom von (**C**) (**musia byť na rovnakej úrovni**) a nadvihnite alebo spustíte horný kôš.

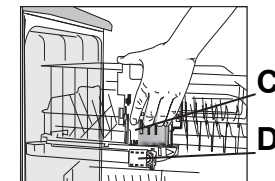

Ako vybrať horný kôš (ak je k dispozícii)

Niekedy je užitočné vybrať horný kôš, čím sa získa priestor pre veľký riad v dolnom koší.

– Otvorte dve úchytky (**D**), aby sa dal horný kôš vybrať (**keď je kôš na mieste, úchytky musia byť zatvorené**).

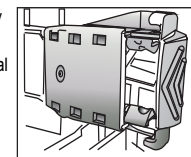

D – ZATVORENÉ

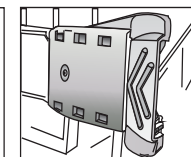

D – OTVORENÉ

SPODNÝ KŔŠ – v závislosti od modelu

Ako používať režim PowerClean®

Program PowerClean® využíva špeciálne vodné dýzy, ktoré slúžia na intenzívne umývanie veľmi špinavého riadu.

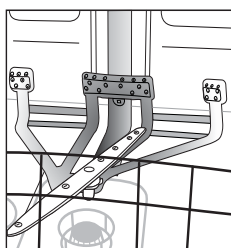

1. Upravte priestor na umývanie intenzívnym programom PowerClean® (**G**) tak, že sklopíte zadné držiaky tanierov, aby sa sem zместili hrnce.

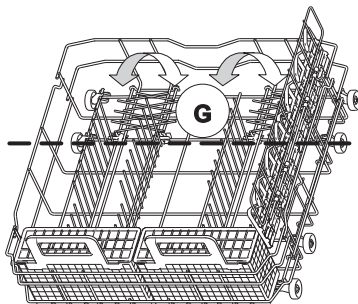

2. Vložte vertikálne naklonené hrnce a kastroly do oblasti umývania intenzívnym programom PowerClean®. **Hrnce musia byť naklonené smerom k prúdom vody.**

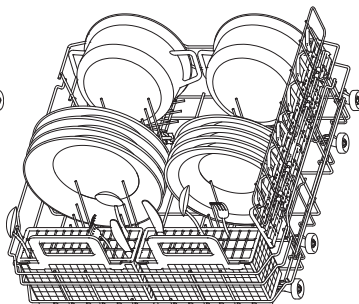

E – Košík na príbor

F – Mriežka: pomáha oddeliť kusy príboru, čím sa dosiahnu lepšie výsledky umývania.

G – Vertikálne stojany na tanieri: dajú sa sklopiť, aby sa dali vložiť hrnce.

H – Bočná podpera so sklápacími chlopňami (ak je k dispozícii): poličky je možné použiť na uchytienie dlhého náčinia alebo hrnčekov.

BOČNÝ DRŽIAK SA DÁ VYBRAŤ: potiahnite držiak smerom k prednej časti koša a nadvihnite ho, aby sa dal vybrať.

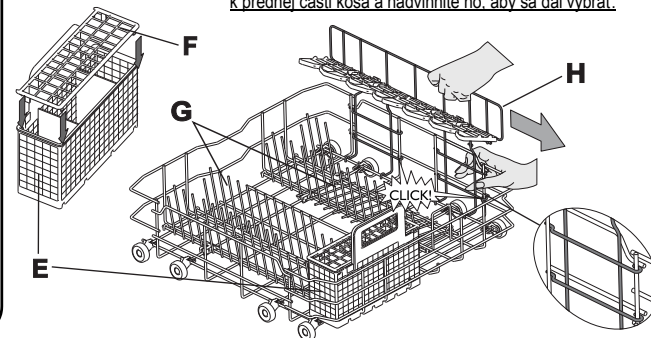

5



Riad ukladajte tak, aby v nádobách nezostávali zvyšky vody a aby sa umývacie ramená mohli voľne otáčať. Používajte výhradne riad určený na umývanie v umývačke riadu. V umývačke riadu neumývajte drevené, hliníkové, cinové predmety, strieborné príbory ani riad s dekoráciami (bez smaltu). Riad (napr. taniere, misky, hrnce) musí byť v košoch uložený tak, aby voda mohla voľne odtekať.

Zapnutie spotrebiča. Stlačením ľubovoľného tlačidla (okrem tlačidla ZRUŠIŤ/Vyp.) sa zapne ovládací panel a spustí programovanie.

SK -4-

Voľba programu

6

Prehľad programov

Maximálny možný počet programov je opísaný v kapitole „Tabuľka“. Príslušné programy pre spotrebič môžete nájsť na paneli (strana 1).



Program zvoľte podľa priloženej tabuľky programov (strana 1).
Dĺžka programu je ovplyvnená vonkajšími podmienkami v domácnosti, teplotou, tlakom a pod.

Cyklus umývania

7

Dvierka spotrebiča musia zostať zatvorené a prívodný ventil vody musí byť otvorený.

Prerušenie programu (napr. ak chcete vložiť nejaký kus riadu):

- Otvorte opatrne dvierka (program sa preruší) a vložte kus riadu (**dávajte pozor na HORÚCU paru!**).
- Zatvorte dvierka a ešte raz stlačte tlačidlo **ŠTART**, aby sa cyklus opäť spustil (program sa spustí opäť od bodu, v ktorom bol prerušený).

Zrušenie prebiehajúceho programu:

- Stlačte tlačidlo **ZRUŠIŤ/Vyp.**
- (Voda sa odčerpá do 1 minúty a spotrebič sa potom vypne.)

Zmena prebiehajúceho programu:

- Stlačením tlačidla **ZRUŠIŤ/Vyp.** zrušte prebiehajúci program.
- (Voda sa odčerpá do 1 minúty a spotrebič sa potom vypne.)
- Stlačením ľubovoľného tlačidla, okrem tlačidla **ZRUŠIŤ/Vyp.**, zapnite spotrebič.
- Zvoľte nový program.
- Stlačte tlačidlo **ŠTART**.

Vypnutie spotrebiča. Všetko je v poriadku...

8

Po ukončení programu sa spotrebič automaticky prepne do **pohotovostného režimu**. Všetky kontrolky zhasnú.

Pri otváraní dvierok dávajte pozor: pozor na horúcu paru.

Spotrebič vyprázdňte, začnite spodným košom, aby prebytočná voda nekvapkala na riad dolu.

Údržba a starostlivosť

9

Filtre
Skontrolujte a podľa potreby vyčistite

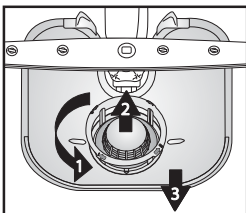

Odskrutkujte mikrofilter (1), vyberte ho (2) a vyberte aj jemné sitko (3)...

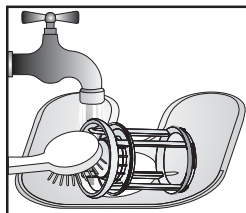

Opláchnite pod tečúcou vodou...

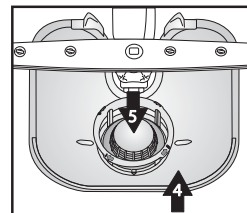

Vložte

Zaskrutkujte mikrofilter, **DÁVAJTE POZOR NA ZNAČKU!**

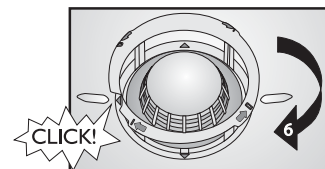

Menšie chyby opravte sami...

10

Umývacie ramená
Odstráňte zablokovanie/ usadeniny.

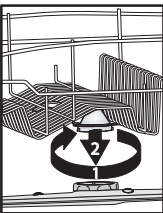

Odskrutkujte a vyberte horné rameno...

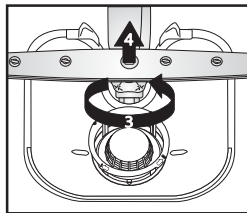

Odskrutkujte a vyberte spodné rameno...

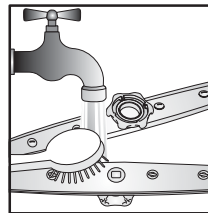

Umývacie dýzy očistite pod tečúcou vodou (v prípade potreby použite špáradlá)...

Vložte a pevne zaskrutkujte spodné a horné umývacie ramená.

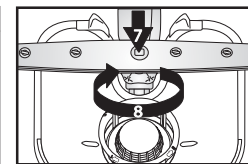
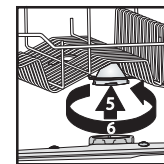



Pri každej poruche, skôr ako zavoláte servis, prekontrolujte nasledujúce body predtým, ako zavoláte servisné stredisko. Nasledujúce pokyny umožnia odstrániť väčšinu odchýlok a rýchlo obnoviť správnu činnosť spotrebiča.

Zobrazenie chýb na displeji:	Číslo funkcie „F“x - bliká	Číslo chyby „E“y - bliká	0,5 sek. pauza
Spotrebič...	Možné príčiny...	Riešenia...	
...nefunguje/nezapne sa	<ul style="list-style-type: none"> - Spotrebič musí byť zapnutý. - Umývačka riadu nie je zatvorená. - Je aktívna funkcia „Posunutý štart“. 	<ul style="list-style-type: none"> - Skontrolujte poistky v domácnosti a či nebola prerušená dodávka elektriny. - Skontrolujte, či sú zatvorené dvierka umývačky riadu. - Skontrolujte, či bola zvolená voľiteľná funkcia „Posunutý štart“ (ak je k dispozícii). V takom prípade sa spotrebič zapne až po uplynutí nastavenej doby V prípade potreby spotrebič VYNULUJTE stlačením tlačidla ZRUŠIŤ alebo cyklus okamžite spustíte stlačením tlačidla START. 	
...zobrazuje sa „F6 E2“	<ul style="list-style-type: none"> - Zatvorený vodovodný ventil. - Zalomená prívodná hadica alebo zanesený prívodný filter. 	<ul style="list-style-type: none"> - Ventil prívodu vody musí byť otvorený. - Prívodná hadica nesmie byť zalomená a príslušný filter na prívode vody nesmie byť zanesený. 	
...zobrazuje sa „F6 E7“ alebo „F6 E1“	<ul style="list-style-type: none"> - Príliš nízky tlak vody. - Zalomená prívodná hadica alebo zanesený prívodný filter. 	<ul style="list-style-type: none"> - Počas napúšťania vody musí byť ventil prívodu vody úplne otvorený (minimálny prietok: 0,5 litra za minútu). - Prívodná hadica nesmie byť zalomená a príslušný filter na pripojke vodovodného ventilu nesmie byť zanesený. 	
...zobrazuje sa „F6 E3“/program umývania sa skončil veľmi skoro (riad je špinavý a mokrý)	<ul style="list-style-type: none"> - Špinavé alebo zanesené filtre. - Príliš málo vody vo vodnom systéme umývačky riadu. - Nie je správne namontovaná odtoková hadica. - Veľké množstvo peny vo vnútri. 	<ul style="list-style-type: none"> - Filtre nesmú byť špinavé alebo zanesené. - Nádoby (napr. misky, šálky) treba uložiť tak, aby boli v koši hore dnom. - Odtoková hadica musí byť správne namontovaná (u spotrebičov zabudovaných vo vyvýšenej polohe ponechajte vzdialenosť min. 200 – 400 mm od spodného okraja spotrebiča) – pozrite pokyny v časti o inštalácii. - Zopakujte cyklus bez umývacieho prostriedku alebo počkajte, kým pena nezmizne. 	
...zobrazuje sa „F8 E1“	<ul style="list-style-type: none"> - Špinavé filtre. - Zalomená odtoková hadica. - Sifónová spojka je uzavretá. 	<ul style="list-style-type: none"> - Vyčistite filtre. - Odtoková hadica nesmie byť zalomená. - Musí sa odstrániť uzatvárací kotúčik na sifónovej spojke. 	
<p>Po vykonaní uvedených krokov sa hlásenie o poruche musí vynulovať. Vo väčšine prípadov sa porucha takto odstráni.</p> <p>VYNULUJTE:</p> <ul style="list-style-type: none"> ➔ Stlačte tlačidlo ZRUŠIŤ/Vyp. ➔ Zatvorte dvierka. ➔ Voda sa bude automaticky vypúšťať až 1 minútu. ➔ Spotrebič je pripravený na reštartovanie. 			
Riad a príbory...	Možné príčiny...	Riešenia...	
...nie je dokonale čistý/sú na ňom zvyšky jedla	<ul style="list-style-type: none"> - Málo voľného priestoru medzi jednotlivými kusmi riadu (nesprávne uložené nádoby v koši). - Príliš málo umývacieho prostriedku, umývací prostriedok je starý alebo nesprávne skladovaný. - Teplota nie je dostatočne vysoká na umytie veľmi špinavého riadu. - Vloženie riadu do dolného aj horného koša s funkciou „Polovičná náplň/Multizóna“. - Časté používanie programu Eco 50 °C. - Zanesené umývacie ramená, špinavé alebo nesprávne upevnené filtre. - Umývacie ramená zablokované riadom alebo príbormi. 	<ul style="list-style-type: none"> - Riad uložte tak, aby sa kusy vzájomne nedotýkali. Nádoby (napr. misky, šálky) treba uložiť tak, aby boli v koši hore dnom. - Ak je to potrebné, použite viac umývacieho prostriedku, ale dodržiavajte pritom pokyny výrobcu týkajúce sa dávkovania. Umývacie prostriedky skladujte na suchom mieste, neprekračujte lehotu skladovania. - Ak je riad veľmi špinavý, zvoľte program s vyššou teplotou (pozrite tabuľku programov na prvej strane). - Ak zvolíte funkciu „Polovičná náplň/Multizóna“ (ak je k dispozícii), nezabudnite, že sa smie naplniť iba horný kôš alebo iba dolný kôš, čím sa zvýši účinnosť umývania a dosiahnu sa optimálne výsledky. - V prípade častého používania programu Eco 50 °C (ak je k dispozícii), by ste mali občas nastaviť intenzívny program s teplotou 65 °C (ak je k dispozícii). - Umývacie ramená nesmú byť upchaté, filtre nesmú byť špinavé a musia byť namontované správne (pozrite pokyny na strane 5, „Údržba a inštalácia“). - Umývacie ramená sa musia voľne otáčať, nesmú byť blokované riadom ani príbormi. 	

Riad a príbory...	Možné príčiny...	Riešenia...
...svieti kontrolka soli	- Použité tablety na zmäkčenie vody.	- Nastavte možnosť „Tableta“. Ak táto možnosť nie je k dispozícii, je normálne, že kontrolka soli svieti.
...sú na nich usadeniny: zvyšky regeneračnej soli	- Príliš tvrdá voda.	- V oblastiach s veľmi tvrdou vodou bude treba pridať viac regeneračnej soli (pozrite stranu 2, „Ako nastaviť tvrdosť vody“).
	- Otvorený uzáver zásobníka soli.	- Správne zatvorte uzáver zásobníka soli.
	- Nedostatok leštidla.	- Ak používate kombinované umývacie prostriedky, skúste pridať viac leštidla.
...nie sú suché	- Plastový riad sa zle suší.	- Syntetické materiály dobre neschnú. Ak sú na konci cyklu stále mokré, utrite ich dosucha.
	- Čistý riad ste nechali po ukončení cyklu v umývačke príliš dlho (napr. pri použití funkcie „Posunutý štart“).	- V takej situácii je prítomnosť kvapiek vody na riade a na bokoch umývačky riadu normálna. Pred vybratím riadu skúste nechať dvierka na 5 minút pootvorené.
	- Nesprávne uložené nádoby v koši.	- Riad vkladajte tak, aby voda nezostávala vnútri nádob.
	- Nesprávne nastavené dávkovanie leštidla.	- Zvýšte dávku leštidla (pozrite stranu 3, „Pridanie leštidla“).
	- Zvolený rýchly program umývania.	- Rýchly program 40 °C/45 °C je určený na rýchle umytie málo zašpineného riadu. Ak ho použijete na umývanie stredne alebo veľmi špinavého riadu, riad sa úplne nevysuší. V tomto prípade zvolte program so štandardnou dĺžkou. Na dosiahnutie čo najlepších výsledkov nechajte po skončení programu pootvorené dvierka a pred vyložením riadu počkajte 15 minút.
...plastové časti zmenili farbu	- Paradajková alebo mrkvová šťava.	- Paradajkový pretlak a podobne môže spôsobiť zafarbenie plastových častí. Odporúča sa použitie trochu vyššej dávky práškového umývacieho prostriedku, ktorý má vyššie bieliace účinky. Mali by ste používať programy s vyššími teplotami.
...matné poháre a pod.	- Riad nie je vhodný na umývanie v umývačke riadu (porcelán).	- Používajte výhradne riad určený na umývanie v umývačke riadu.
...na pohároch sú škvrnny, ktoré sa dajú odstrániť	- Na umývanie pohárov bol použitý nesprávny program.	- Riad treba uložiť tak, aby sa vzájomne nedotýkal. Poháre nekladajte do košov spoločne. Použite program vhodný na umývanie pohárov.
...poháre sa nelesknú	- Poháre nie sú vhodné na umývanie v umývačke riadu (porcelán).	- Niektoré druhy skla sa nesmú umývať v umývačke riadu.
...neodstrániteľné škvrnny na pohároch	- Dúhový lesk.	- Tento jav je nevratný. V budúcnosti vám odporúčame: - Zmeniť ovládanie systému dávkovania zmäkčovacieho prostriedku. - Dávajte pozor a dodržiavajte odporúčané dávky umývacieho prostriedku. - Pri kombinovaných umývacích prostriedkoch dodržiavajte pokyny výrobcu umývacieho prostriedku.
...tmavé škvrnny od čaju na šálkach a špina po umývaní v umývačke riadu nezmiznú	- Neznáme.	- Tento jav sa nedá odstrániť. Zmena farby spôsobená teinom sa nedá odstrániť.
...hrdzavé škvrnny	- Nebol použitý program Predbežné umytie.	- Zvyšky jedla obsahujúce soľ alebo kyseliny môžu spôsobiť hrdzu aj na antikorovom príbore. Ak chcete riad umývať neskôr, používajte vždy program Predbežné umytie.
...iné škvrnny	- Príliš nízka dávka leštidla.	- V prípade výskytu škvŕn zvýšte dávku leštiaceho prostriedku (pozrite stranu 3, „Pridanie leštidla“). - Ak používate kombinované umývacie prostriedky, mali by ste pridať viac leštidla.
...pruhy	- Príliš vysoká dávka leštidla.	- Ak sú na riade pruhy a škrabance, znížte dávku leštiaceho prostriedku (strana 3, „Pridanie leštidla“). - Pri používaní kombinovaných umývacích prostriedkov s leštidlom nepridávajte ďalšie leštidlo.
...pena	- Nevhodné dávkovanie umývacieho prostriedku/leštidla.	- Používajte iba nevyhnutné množstvo umývacieho prostriedku a leštidla, pretože nadmerné množstvo vytvára veľa peny.

Ak po skontrolovaní uvedených bodov porucha pretrváva, spotrebič odpojte od elektrického napájania a zatvorte ventil prívodu vody. Obráťte sa telefonicky na servisnú opravovňu (pozrite záručný list). Pred telefonátom do servisu skontrolujte, či máte k dispozícii nasledujúce údaje:

- opis poruchy,
- typ a model spotrebiča,
- servisný kód (číslo uvedené na nalepenom servisnom štítku) uvedené na vnútornej strane dverí vpravo:

Service: 0000 000 00000 00 0000 000000



Preventívne opatrenia a všeobecné odporúčania

1. Obal

Obal môže byť v plnom rozsahu recyklovaný, ako to potvrdzuje symbol recyklácie .

2. Vybalenie spotrebiča a kontrola obsahu

Po odstránení obalu sa presvedčte, či sa umývačka riadu počas prepravy nepoškodila a či sa dvere správne zatvárajú. Ak máte pochybnosti, požiadajte o pomoc odborníkov alebo miestneho predajcu.

3. Pred prvým použitím umývačky riadu

- Spotrebič je navrhnutý na prevádzku pri minimálnej teplote okolia 5 °C.
- Správna činnosť umývačky riadu sa testuje u výrobcu. Po tomto teste by mohli zostať miere kvapky alebo škrvy od vody, ktoré zmiznú po prvom umývaní.

4. Úspora energie a vody

- Riad neoplachujte pod tečúcou vodou.
- Vždy používajte úplne naplnenú umývačku riadu, prípadne zvolte možnosť „Polovičná náplň/Multizóna“ (ak je k dispozícii).
- Ak sú k dispozícii ekologické zdroje energie, ako je vyhrievanie solárnymi panelmi, tepelné čerpadlá alebo centralizované vykurovacie systémy, spotrebič je možné pripojiť k prívodu teplej vody s maximálnou teplotou 60 °C. Uistite sa, že hadica prívodu vody je správneho typu („max. 70 °C“ alebo „max. 90 °C“).

5. Bezpečnosť detí

- Obalový materiál udržiavajte mimo dosahu detí.
- Nedovoľte deťom hrať sa s umývačkou riadu.
- Umyvací prostriedok, leštiaci prostriedok a soľ uložte na suchom mieste, mimo dosahu detí.

6. Bezpečnostné upozornenia

- Tento spotrebič nie je určený na to, aby ho používali deti alebo telesne a mentálne postihnuté osoby, okrem prípadov, kedy sú pod dozorom osoby, ktorá je zodpovedná za ich bezpečnosť.
- Spotrebič nepoužívajte vonku.
- V blízkosti umývačky riadu neskladujte horľavé materiály.
- Voda v umývačke riadu nie je pitná voda.
- V umývacom priestore nepoužívajte rozpúšťadlá: **hrozí nebezpečenstvo výbuchu!**
- Pozor pri otvorených dverkách: **nebezpečenstvo potknutia sa!**
- Otvorené dverka umývačky riadu môžu udržať iba hmotnosť vytiahnutého koša s riadom. Nepoužívajte otvorené dvere ako podstavec, ani si na ne nesadajte a nestúpajte.
- Predmety, ktorými by ste sa mohli poraniť (napr. nože), musia byť uložené v košíku špičkou otočenou smerom dolu. Dlhé kuchynské pomôcky musíte vložiť vodorovne do horného koša, otočené špičkou smerom k spotrebiču.

- Pred akýmkoľvek úkonom, čistením alebo údržbou, odpojte spotrebič od elektrickej siete a zatvorte ventil prívodu vody - to isté platí v prípade poruchy.
- Opravy a technické zmeny môže vykonať výhradne kvalifikovaný technik.

7. Odolnosť voči mrazu

Ak je spotrebič umiestnený v miestnosti, kde by mohol byť vystavený mrazu, musíte ho úplne vyprázdniť. Zatvorte prívodný ventil vody a odpojte ohýbnú prívodnú a odtokovú hadicu, potom nechajte vytečť vodu. Skontrolujte, či je v zásobníku aspoň 1 kg rozpustenej regeneračnej soli, ktorá ochráni spotrebič až do teploty -20 °C. Keď sa program obnoví, zobrazí sa chybové hlásenie (pozrite si stranu 6).

„F6 E2“ – spotrebič musí zostať aspoň 24 hodín pri teplote prostredia min. 5 °C.

Po odstránení uvedených chýb bude nevyhnutné použiť funkciu VYNULOVANIE (pozrite si kapitolu „Čo robiť, ak...“).

8. Spôsob likvidácie

- Tento spotrebič sa vyrába z recyklovateľných materiálov. Pri jeho likvidácii postupujte podľa miestnych predpisov o likvidácii odpadu. Zneškodnite ho odrezaním prívodného elektrického kábla. Aby ste predišli nebezpečným situáciám pre deti (napr. nebezpečenstvo udusenía), znehodnotte zámku dveriek, aby sa nedali zatvoriť.
- Tento spotrebič je označený v súlade s európskou smericou 2002/96/ES o likvidácii elektrických a elektronických zariadení (WEEE). Zabezpečením správnej likvidácie tohto výrobku pomôžete predchádzať potenciálnym negatívnym dopadom na životné prostredie a zdravie ľudí. Nesprávna likvidácia spotrebiča tohto typu spolu s

odpadom z domácnosti by mohla mať negatívny dopad na životné prostredie. Symbol  na spotrebiči alebo na sprievodných dokumentoch znamená, že s týmto výrobkom sa nesmie zaobchádzať ako s odpadom z domácnosti, ale treba ho odovzdať v zbernom stredisku pre elektrické a elektronické zariadenia. Likvidácia musí byť vykonaná v súlade s predpismi na ochranu životného prostredia pre likvidáciu odpadov. Podrobnejšie informácie o manipulácii, likvidácii a recyklácii spotrebiča vám poskytnú na obecnom úrade, v zberných surovinách alebo v predajni, kde ste spotrebič kúpili.

Vyhlásenie o zhode EC

Tento spotrebič bol navrhnutý, vyrobený a distribuovaný v súlade s nasledujúcimi smericami EÚ:  2006/95/ES, 89/336/ES, 93/68/ES a 2002/95/ES (smernica RoHS).

Kapacita náplne: 13 súprav.

Záruka neplatí v prípade porúch spôsobených nesprávnym používaním spotrebiča.

Vyhradzujeme si právo na vykonanie technických úprav.