

Stručný návod



(viz popis funkcí vpravo)

TLAČÍTKO VOLBY PROGRAMU
Stisknete několikrát tlačítko „P“, až se na displeji objeví číslo požadovaného programu (P1...Px) – viz dále uvedená Tabulka programů.

TLAČÍTKO START/POKRAČOVAT
Stisknutím tohoto tlačítka spustíte zvolený program: rozsvítí se kontrolka, která na konci programu zhasne. Při otevření dveří během mycího cyklu se tento cyklus dočasně přeruší: Kontrolka Start bliká. Chcete-li cyklus opět spustit, stiskněte tlačítko Start a do 3 vteřin zavřete dvířka.

TLAČÍTKO ZRUŠIT/VYPNOUT
Stisknutím tohoto tlačítka vypnete ovládací panel. Jestliže ho stisknete v průběhu programu, probíhající program se zruší a 1 minutu se bude vypouštět voda (na displeji se zobrazí 0:01). Jestliže ho stisknete, když je myčka vypnutá, vypustí se z myčky veškerá voda (1minutový proces).

PŘED PRVNÍM POUŽITÍM SPOTŘEBIČE SI POZORNĚ PŘEČTĚTE TENTO STRUČNÝ NÁVOD K POUŽITÍ A POKYNY K INSTALACI!

OVLÁDACÍ PANEĽ SE U TĚTO MYČKY AKTIVUJE STISKEM JAKÉHOKOLI TLAČÍTKA KROMĚ TLAČÍTKA ZRUŠIT/VYPNOUT. KDYŽ NENÍ SPUŠTĚN ŽÁDNÝ CYKLUS, OVLÁDACÍ PANEĽ SE Z DŮVODU ÚSPORY ENERGIE PO 30 VTEŘINÁCH AUTOMATICKY DEAKTIVUJE.

Funkce a popis displeje

KONTROLKA MNOŽSTVÍ SOLI
Když se rozsvítí (na konci cyklu), je nutné doplnit zásobník soli.

KONTROLKA MNOŽSTVÍ LEŠTIDLA
Když se rozsvítí (na konci cyklu), je nutné doplnit dávkovač leštidla.

ČASOVÝ DISPLEJ MYTÍ
Na tomto displeji se zobrazuje délka cyklu a zbývající čas (h:min). Jestliže je zvolen „Odložený start“, signalizuje čas zbývající do spuštění programu (h:00) – do 1 hodiny (0:min). Jestliže se na displeji objeví zpráva „Fx Ey“, podívejte se na stranu 6 – část „Co dělat, když...“.

Tabulka programů				Doporučení ke vkládání nádobí	Mycí prostředek	Spotřeba			Fáze sušení
Programy	Dostupné funkce	Doporučení ke vkládání nádobí	Litry			kWh	Minuty ¹⁾		
P1	Senzor 40–70 °C	Odložení Multizónové	Program doporučený pro běžné mytí nádobí se zaschlými zbytky jídel (např. EN 50242).	X	7–14	1,00–1,65	80–165	úplná	
P2	Předmytí studená	Odložení Multizónové	Nádobí, které má být umyto později.	–	4,0	0,03	14	žádná	
P3	Křehké 40 °C	Odložení Multizónové	Málo zašpiněné, např. skleničky a šálky.	X	10,0	0,85	100	mirná	
P4	Rychlý 45 °C	Odložení Multizónové	Málo zašpiněné nádobí bez zaschlých zbytků jídel.	X	11,0	0,80	30	žádná	
P5	eco Eko ²⁾ 50 °C	Odložení Multizónové	Normálně zašpiněné nádobí. Energeticky úsporný program.	X	9,5	1,03	185	úplná	
P6	Rychlý program pro denní mytí 60 °C	Odložení Multizónové	Normálně zašpiněné nádobí.	X	10,0	1,30	80	úplná	
P7	Pára	Odložení Multizónové	Program s působením páry určený pro velmi zašpiněné nádobí, pánve a hrnce; namáčení ani ruční předmytí není nutné	X	14,0	1,70	180	úplná	
P8	Hygiene ³⁾	Odložení Multizónové	Normálně zašpiněné nebo velmi zašpiněné, s doplňkovým antibakteriálním účinkem. Přerušení programu (např. kvůli otevření dveří) narušuje proces ničení choroboplodných zárodků.	X	13,0	1,50	118	úplná	

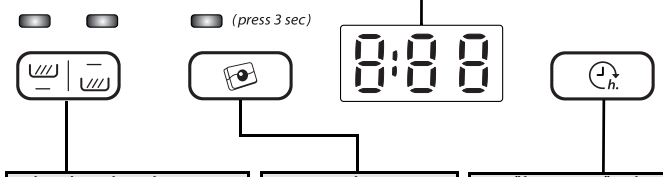

VÍCEZÓNOVÉ MYTÍ
Umožňuje vybrat mycí zóny. Stisknete toto tlačítko (opakovaně) k volbě mycí zóny:
 oba koše
 jen dolní koš
 jen horní koš
 - kontrolka svítí

NASTAVENÍ TABLETY
Toto nastavení umožňuje optimalizaci mycího cyklu podle typu mycího prostředku. Pokud chcete použít kombinované mycí prostředky v tabletě (leštidlo, sůl a mycí prostředek v 1 tabletě), stiskněte na 3 vteřiny tlačítko Tablety (dokud se nerozsvítí kontrolka). Jestliže použijete mycí prostředek v prášku nebo tekutý mycí prostředek, musí být kontrolka Tablety na ovládacím panelu vypnutá.

TLAČÍTKO ODLOŽENÝ START
Stisknete tlačítko (opakovaně) k odložení startu programu. Možnost volby 1 až 24 hodin Každým stisknutím tlačítka se ukazatel odložení zvýší o jednu hodinu a po dosažení 24 hodin znovu začne od 0. Pak stisknete tlačítko START. Mytí začne po uplynutí nastavené doby.

1) Uvedené hodnoty programu byly získány v souladu s evropskou normou EN 50242 v normálních podmínkách (bez doplňkových funkcí) a mohou se lišit podle místních podmínek. U programů se senzorem mohou být rozdíly až 20 minut v důsledku systému automatické kalibrace spotřebiče.
 2) Výchozí program pro energetický štítek v souladu s normou EN 50242. – Poznámka pro zkušební: podrobnější informace o podmínkách porovnávacího zážbového testu podle EN norem a další testy najdete na následující adrese: „nk_customer@whirlpool.com“
 3) Antibakteriální účinek byl prokázán ve spolupráci s institutem Pasteur, Lille (Francie) podle normy NF EN 13697 z listopadu 2001.

5019 396 03691

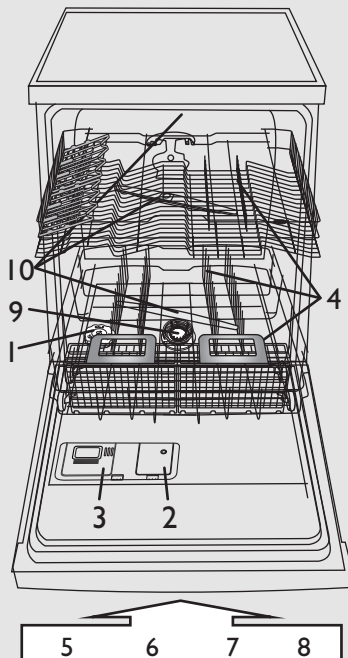

- 1– zásobník na sůl
- 2– dávkovač leštidla
- 3– dávkovač mycího prostředku
- 4– systém košů
- 5,6,7,8– funkce dostupné na ovládacím panelu
- 9– filtry
- 10– ostřikovací ramena

Tvrdost vody je nutné nastavit pouze před prvním mycím cyklem, nebo jestliže se změnila tvrdost vody.

i Z výroby je myčka nastavena do polohy středně tvrdé vody (stupeň 4).

! I když použijete tablety obsahující sůl, je nutné ještě přidat regenerační sůl, protože tyto prostředky nejsou při změkčování tvrdé vody dostatečně účinné.

! Při prvním použití musí být zásobník soli naplněn nezávisle na stupni tvrdosti vody (viz popis dále v kroku 1 „Denní kontrola“).

- Stiskněte a podržte současně na alespoň 3 vteřiny tlačítka „PROGRAM“ a ZRUŠIT/VYPNOUT.
- Na displeji se objeví stávající nastavení tvrdosti vody.
- Stiskněte tlačítko **Volba PROGRAMU** ke zvýšení nastavení. Rozsah je od 1 do 7 (když dosáhnete stupně 7, dalším stiskem tlačítka se znovu nastaví stupeň 1).
- Počkejte 30 vteřin (ovládací panel zhasne), nebo stiskněte tlačítko **Start/ Pokračovat**.

1. Tvrdost vody zjistíte u příslušného místního vodárenského podniku aje...				2. ...zadejte tuto hodnotu do myčky.	Rady k dávkování mycího prostředku	
Německé stupně °dH	Francouzské stupně °fH	Anglické stupně °eH	Stupeň tvrdosti vody	Zadaná hodnota se zobrazí na displeji.	Gel nebo prášek (leštidlo a sůl)	Tablety
0–5	0–9	0–6,3	měkká	1	přejděte ke kroku 1 (viz „Denní kontrola“)	jestliže je voda TVRDÁ, je třeba přidat další sůl (přejděte ke kroku 1 – viz „Denní kontrola“)
6–10	10–18	7–12,6	střední	2		
11–15	19–27	13,3–18,9	Normální	3		
16–21	28–37	19,6–25,9	středně tvrdá	4		
22–28	38–50	26,6–35	tvrdá	5		
29–35	51–63	35,7–44,1	velmi tvrdá	6		
36–50	64–90	44,8–62,4	extrémně tvrdá	7		

Naplnění zásobníku soli – Rozpuštění vodního kamene (není nutné, jestliže je stupeň tvrdosti vody nastavený na „měkká“!) Denní kontrola

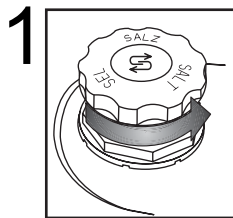

1 Optický ukazatel (v závislosti na modelu). Odšroubujte uzávěr.

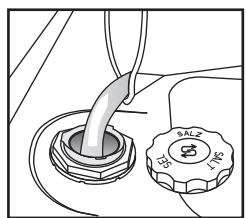

Pouze před prvním mytím naplníte zásobník vodou.

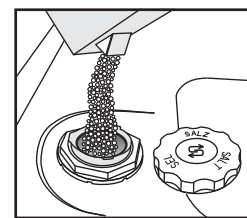

Nasypte sůl (nikdy do zásobníku nesypte mycí prostředek!) min. 0,8 kg / max. 1 kg

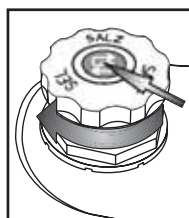

Odšroubujte víčko. Odstraňte zbytky soli okolo víčka. Některý zásobník na sůl má ve víčku zabudovaný ukazatel stupňů (viz níže jak provést kontrolu).

! **Po přidání soli spusťte okamžitě mycí program** (program „Předmytí“ není dostačující). Vytékly slané roztoky nebo zrnka soli mohou způsobit silnou korozi a nenapravitelně poškodit díly z nerezové oceli. Na reklamace související s tímto problémem se nevztahuje záruka.

(v závislosti na modelu)

Kontrolka soli na ovládacím panelu

i Po přidání soli může kontrolka soli svítit ještě několik mycích cyklů. Je-li tvrdost vody kategorie „měkká“, není třeba používat sůl.

S JE-LI NUTNÉ PŘIDAT SŮL, kontrolka se rozsvítí.

Kontrolka soli na víčku zásobníku na sůl

! průhledná: DOPLNIT LEŠTIDLO

! zelená: OK

Doplnění leštidla (není nutné, když použijete tablety). Jak nastavit dávkování leštidla.

Denní kontrola

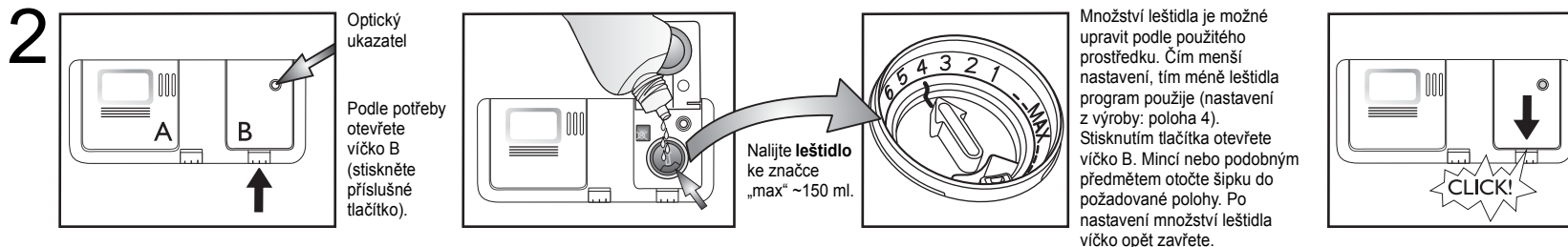

<p>i Zkontrolujte kontrolku množství leštidla, zda je dávkovač dostatečně plný.</p>	(v závislosti na modelu)	
	<p>Kontrolka množství leštidla na ovládacím panelu</p> <p>▶ Kontrolka se rozsvítí, je-li TŘEBA PŘIDAT LEŠTIDLO.</p>	<p>Kontrolka množství leštidla na dávkovači</p> <p>▶ tmavá: OK průhledná: DOPLNIT LEŠTIDLO</p>
<p>! Používejte pouze leštidla vhodná pro myčky. Případně rozlité leštido ihned setřete. Zabráníte tak tvorbě nadměrného množství pěny, které zhoršuje mytí nádobí.</p>		
<p>i Jestliže jsou na nádobí šmouhy: seřídte dávkou leštidla na dolní nastavení (1–3). Není-li nádobí dokonale suché nastavte dávkovač na vyšší hodnotu (5–6). Plastové nádobí hůře schne a lepšího usušení nedosáhnete ani nastavením na vyšší čísla.</p>		
<p>i Mycí prostředky, které obsahují i leštido, působí až s delšími programy. U krátkých programů mohou být po umytí na nádobí zbytky mycího prostředku (je-li to třeba, použijte mycí prostředky v prášku). Mycí prostředky s leštidlem mohou způsobovat nadměrné množství pěny.</p>		

Doplnění mycího prostředku – Používejte pouze mycí prostředek pro myčky podle doporučení výrobce.

Denní použití

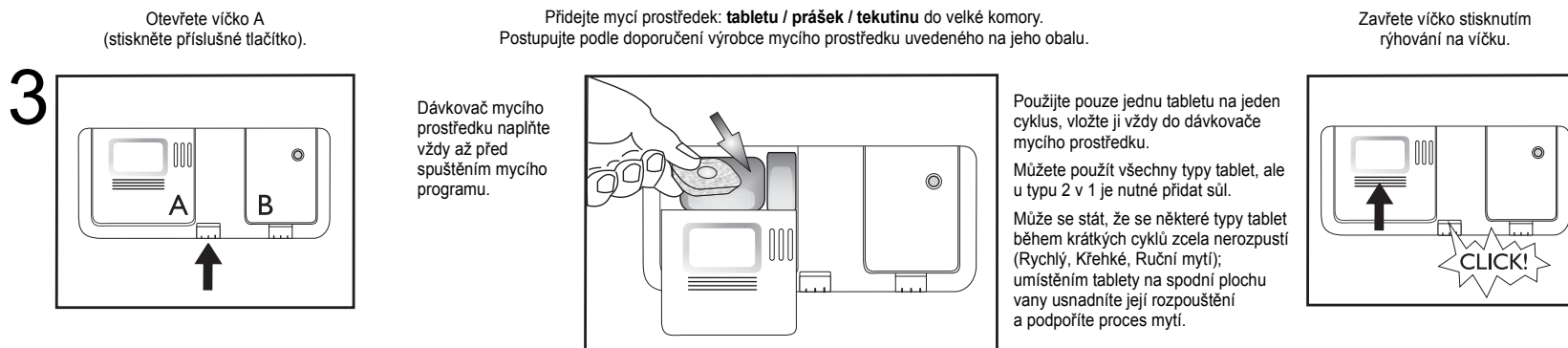

HORNÍ KOŠ – v závislosti na modelu

4 **A – Nastavitelné držáky (2 nebo 4):** vodorovně položené pro šálky/dlouhé náčiní/skleničky na stopce.

A – ZAVŘENO

A – OTEVŘENO

OTEVŘÍT A:

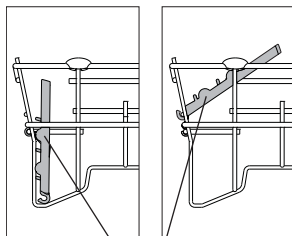

Otočte držákem ve směru hodinových ručiček a zavěste ho na koš.

A

B – Košíček na příbory: pokud je zvolena funkce „Poloviční náplň/Vícezónové“, může být umístěn v horním koši. **Mřížku (F)** musíte ale odstranit.

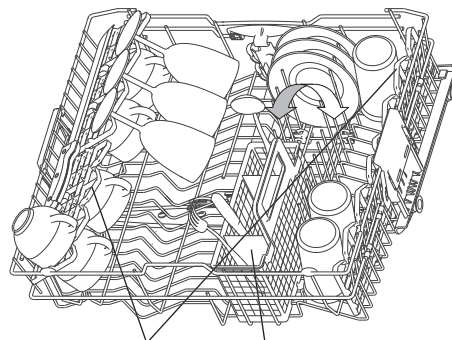

A

B

Jak vkládat nádobí do košů

Jak seřídít výšku horního koše (pokud je to možné).

Zvednete-li horní koš, budete mít víc prostoru v dolním koši, jestliže ho snížíte, budete mít víc místa v horním koši k uložení dlouhých sklenic.

- Uchopte a vytáhněte dvě boční držadla (C) (musí být na stejné úrovni) a horní koš zvyšte nebo snízte.

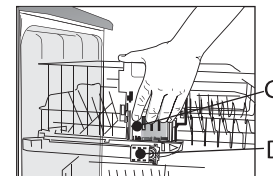

Jak odstranit horní koš (pokud je to možné)

Chcete-li do dolního koše uložit velké kusy nádobí, můžete horní koš odstranit.

- Otevřete dvě zarážky (D) a vytáhněte horní koš (při použití horního koše musí být zarážky vždy zavřené).

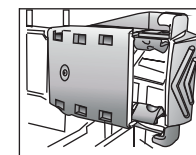

D – ZAVŘENO

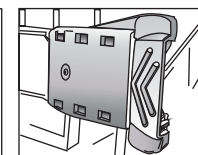

D – OTEVŘENO

DOLNÍ KOŠ – v závislosti na modelu

E – Košíček na příbory.

F – Mřížka: odděluje příbory, lépe se tak umyjí.

G – Kolmé držáky talířů: můžete je sklopit ke vložení hrnců.

H – Přídavná podpora se sklopnými držáky (je-li k dispozici): police lze použít také pro uložení dlouhého náčiní nebo šálek.

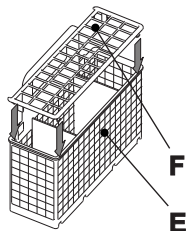

F

E

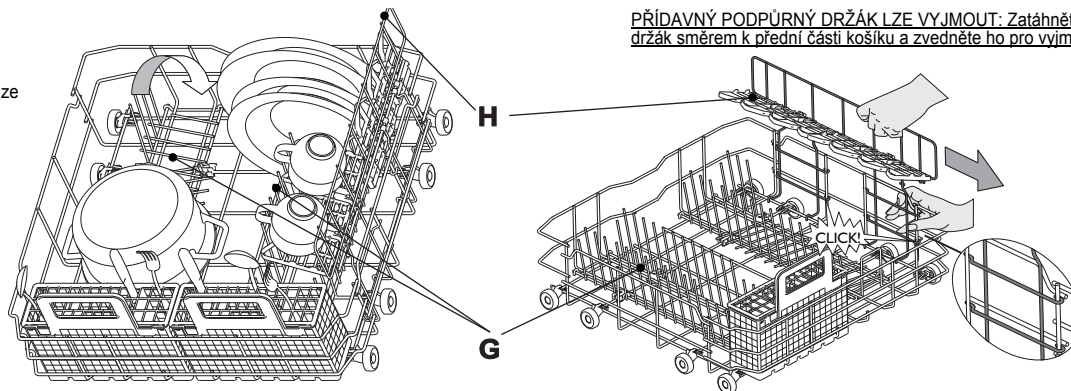

H

G

PŘÍDAVNÝ PODPŮRNÝ DRŽÁK LZE VYJMOUT: Zatáhnete držák směrem k přední části košíku a zvednete ho pro vyjmutí.

5



Položte nádobí tak, aby v prohlubních nezůstávala voda a ostřikovací ramena se mohla volně otáčet. V myčce myjte pouze nádobí vhodné pro mytí v myčce. V myčce nemýjte dřevěné, hliníkové a cinové předměty, stříbrné příbory nebo nádobí s dekorem (nesmaltované). Nádobí (např. talíře, misky, hrnce) musí být v koších umístěno tak, aby po něm mohla stékat voda.

Zapnutí spotřebiče. Stisknutím libovolného tlačítka (s výjimkou tlačítka ZRUŠIT/VYPNOUT) zapnete ovládací panel a budete moci zvolit program.

CZ -4-

Volba programu

6

Přehled programů

V části „Tabulka“ je uveden maximální možný počet programů. Programy vhodné pro váš spotřebič najdete v tabulce na straně 1.



Zvolte program podle uvedené tabulky programů (strana 1).
Délka programu závisí na vnějších podmínkách v domácnosti, na teplotě a tlaku vody apod.

Mycí cyklus

7

Dveře myčky musí být zavřené a vodovodní kohoutek otevřený.

Chcete-li přerušit běžící program (např. abyste mohli přidat nějaké nádobí):

- Opatrně otevřete dveře (program se přeruší) a vložte nádobí, (pozor na HORKOU páru!).
- Stiskněte tlačítko **START**, do 3 vteřin zavřete dveře (program se spustí od okamžiku, ve kterém byl přerušen).

Chcete-li zrušit právě probíhající program:

- Otevřete dveře, stiskněte tlačítko **ZRUŠIT/VYPNOUT** a zavřete dveře.
- (Při vypnutí spotřebiče se voda vypouští až 1 minutu).

Chcete-li změnit probíhající program:

- Otevřete dveře, stiskněte tlačítko **ZRUŠIT/VYPNOUT**; tím zrušíte právě probíhající program a zavřete dveře.
- (Při vypnutí spotřebiče se voda vypouští až 1 minutu).
- Stisknutím jakéhokoli tlačítka s výjimkou tlačítka **ZRUŠIT/VYPNOUT** myčku zapnete.
- Zvolte nový program.
- Stiskněte tlačítko **START** a do 3 vteřin zavřete dveře.

Vypnutí spotřebiče. Všechno OK...

8

Po vypuštění vody přejde pračka automaticky do **pohotovostního** režimu. Všechny kontrolky zhasnou.

Při otvírání dveří buďte opatrní: mohla by uniknout horká pára.

Vyndejte nádobí, začněte dolním košem, aby případné zbylé vodní kapky nemohly stékat na dole uložené nádobí.



Nádobí bude lépe usušené, když necháte po dokončení programu a před vyjmutím nádobí dveře myčky na chvíli otevřené, aby mohla uniknout pára. Dolní část pracovní kuchyňské desky musí být vhodně chráněna (viz pokyny v části „Údržba a instalace“).

Údržba a čištění

9

Filtry

Zkontrolujte je a popřípadě vyčistěte.

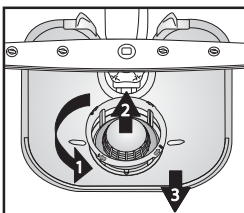

Odšroubujte mikrofiltr (1), vyndejte ho (2) spolu s jemným sítkem (3)...

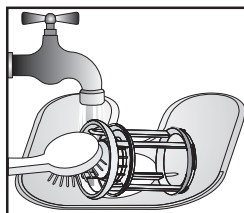

Opláchněte pod tekoucí vodou...

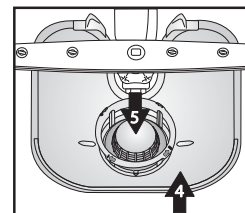

Zasadte



Zašroubujte mikrofiltr.
POZOR NA ZNAČKU!

Menší závady můžete opravit sami...

10

Ostříkovací ramena

Odstraňte ucpání / usazeniny.

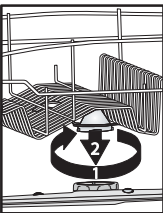

Odšroubujte a odstraňte horní rameno...

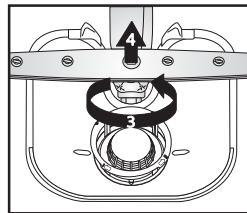

Odšroubujte a odstraňte dolní rameno...

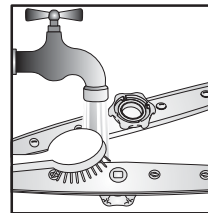

Ostříkovací ramena omyjte pod tekoucí vodou (v případě potřeby použijte párátko)...



Nasadte a zašroubujte pevně dolní i horní rameno.

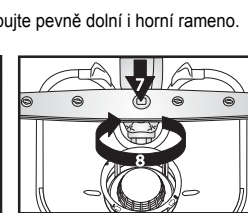



Jestliže dojde k poruše, ověřte ještě před tím, než se obrátíte na servis, následující body a pokuste se problém odstranit. Následující pokyny umožňují vyřešit většinu poruch a rychlou obnovu chodu spotřebiče.

Myčka...	Možné příčiny...	Řešení...
...nefunguje/nespustila se	<ul style="list-style-type: none"> - Myčka musí být zapnutá. - Dveře myčky nejsou zavřené. - Funkce „Odložený start“ je ZAPNUTÁ. 	<ul style="list-style-type: none"> - Pokud není pod proudem, zkontrolujte domácí pojistku. - Zkontrolujte, zda jsou dveře myčky dobře zavřené. - Ověřte si, zda jste nezvolili funkci „Odložený start“ (je-li u modelu). V takovém případě se myčka spustí až po uplynutí nastavené doby. Pokud je to nutné, ZRESETOUJTE zařízení. Stiskněte tlačítko CANCEL (zrušit) nebo zahajte mycí cyklus okamžitým stisknutím tlačítka START (zahájit).
...ukazuje „F6 E2“	<ul style="list-style-type: none"> - Vodovodní kohoutek je zavřený. - Ohnutá přívodní hadice nebo ucpané filtry na přívodu vody. 	<ul style="list-style-type: none"> - Vodovodní kohoutek musí být otevřený. - Přívodní hadice nesmí být ohnutá a příslušný filtr na přívodu u připojení k vodovodnímu kohoutku nesmí být zanesený.
...ukazuje „F6 E7“ nebo „F6 E1“	<ul style="list-style-type: none"> - Tlak vody je příliš nízký. - Ohnutá přívodní hadice nebo ucpané filtry na přívodu vody. 	<ul style="list-style-type: none"> - Vodovodní kohoutek musí být při přívodu vody úplně otevřený (minimální průtok: 0,5 litru za minutu). - Přívodní hadice nesmí být ohnutá a příslušný filtr na přívodu u připojení k vodovodnímu kohoutku nesmí být zanesený.
...ukazuje „F6 E3“/mycí program předčasně skončil (nádoby je špinavé a vlhké)	<ul style="list-style-type: none"> - Zanesené nebo ucpané filtry. - Příliš málo vody ve vodním systému myčky. - Vypouštěcí hadice není správně umístěná. - Příliš pěny v myčce. 	<ul style="list-style-type: none"> - Filtry nesmí být znečištěné nebo zanesené. - Duté nádoby (např. misky, šálky) musí být položeny do koše obráceně. - Vypouštěcí hadice musí být správně umístěná (u myček umístěných ve výšce ponechte min. 200–400 mm od dolního okraje spotřebiče) – viz pokyny k instalaci. - Opakujte bez mycího prostředku, nebo počkejte, až pěna zmizí.
...ukazuje „F8 E1“	<ul style="list-style-type: none"> - Zanesené filtry. - Vypouštěcí hadice je ohnutá. - Přípojka hadice k sifonu je zavřená. 	<ul style="list-style-type: none"> - Vycištěte filtry. - Vypouštěcí hadice nesmí být nikde ohnutá. - Kryt přípojky hadice sifonu musí být odstraněný.
<p>Po provedení výše uvedených rad by mělo chybové hlášení zmizet. Většina problémů se takto vyřeší</p> <p>RESET:</p> <ul style="list-style-type: none"> ➔ Stiskněte tlačítko ZRUŠIT/VYPNOUT. ➔ Zavřete dveře. ➔ Voda se automaticky vypouští až 1 minutu. ➔ Myčka je nyní připravena k opětovnému spuštění. 		
Nádoby a přístroje...	Možné příčiny...	Řešení...
...není dokonale umyté/jsou na něm zbytky jídel	<ul style="list-style-type: none"> - Příliš málo prostoru mezi jednotlivými kusy nádobí (nesprávné položení dutého nádobí v koši). - Příliš málo mycího prostředku; mycí prostředek je příliš starý, nebo byl nesprávně uložený. - Teplota není dost vysoká pro velmi zašpiněné nádoby. - Dali jste nádoby do dolního i horního koše a přitom jste zvolili funkci „Poloviční náplň/Vícezónové“. - Časté používání programu Eco 50 °C. - Zanesená ošťikovací ramena, špinavé filtry, nebo nesprávně umístěné. - Ošťikovací ramena jsou zablokována nádobím nebo přístroji. 	<ul style="list-style-type: none"> - Uložte nádoby tak, aby se vzájemně nedotýkaly. Duté nádoby (např. misky, šálky) musí být položeny do koše obráceně. - Podle potřeby můžete také použít více mycího prostředku, dodržujte pokyny výrobce. Mycí prostředky uchovávejte na suchém místě a ne příliš dlouho. - Pro velmi špinavé nádoby byste měli zvolit mycí program s vyšší teplotou (viz tabulku programů na straně 1). - Jestliže zvolíte funkci „Poloviční náplň/Vícezónové“ (je-li u modelu), naplňte pouze horní koš nebo pouze dolní koš k lepší účinnosti mytí a dokonale umytému nádobí. - V případě častého používání programu Eco 50 °C (je-li u modelu) byste měli občas zvolit intenzivní program 65 °C (je-li u modelu). - Ošťikovací ramena nesmí být zanesená, filtry nesmí být špinavé a musí být správně nainstalované (viz strana 5 „Údržba a čištění“). - Ošťikovací ramena se musejí volně otáčet a nádobími přístroji jim v tom nesmí bránit.

Nádobí a přístroje...	Možné příčiny...	Řešení...
...kontrolka soli svítí	- Použijte tablety pro měkkou vodu.	- Nastavte funkci „Tablety“; jestliže tato funkce není k dispozici, je rozsvícení kontrolky soli normální jev.
...má na sobě usazeniny: zbytky regenerační soli	- Příliš tvrdá voda. - Víčko zásobníku na sůl je otevřené. - Nedostatek leštidla.	- V místech s velmi tvrdou vodou je nutné zvýšit dávku regenerační soli (viz strana 2, „Jak nastavit tvrdost vody“). - Zavřete správně víčko. - Jestliže používáte kombinované mycí prostředky, zkuste přidat víc leštidla.
...nádobí není usušené	- Plastové nádoby špatně schnou. - Nechali jste v myčce nádobí ještě dlouho po ukončení cyklu (např. při použití funkce „Odložený start“). - Nesprávné položení dutého nádobí v koši. - Nesprávné dávkování leštidla. - Zvolili jste rychlý program.	- Syntetické materiály dobře neschnou; jestliže jsou na konci cyklu mokré, osušte je. - V tomto případě jsou vodní kapky na nádobí a stranách myčky normální jev. Zkuste nechat dveře před vyjmutím nádobí 5 minut otevřené. - Položte nádobí tak, aby v prohlubních nezůstávala voda. - Zvyšte dávkování leštidla – viz strana 3, „Doplnění leštidla“. - Rychlý program 40 °C/45 °C je určený pro rychlé umytí málo zašpiněného nádobí. Jestliže ho použijete pro plnou náplň středně/velmi zašpiněného nádobí, nemůže nádobí dobře uschnout. V tomto případě zvolte standardně dlouhý program. Nádobí bude dobře usušené, když necháte dveře myčky po dokončení programu a před vyjmutím nádobí na 15 minut otevřené.
...zbarvené plastové části	- Rajčatová/mrkvová šťáva.	- Např. rajská omáčka může zbarvit plastové části nádobí. Doporučujeme použít trochu víc mycího prostředku v prášku k lepšímu bělicímu účinku. Používejte raději programy s vyššími teplotami.
...matné sklenice apod.	- Nádobí nevhodné pro mytí v myčce nádobí (porcelán).	- V myčce myjte pouze nádobí vhodné pro mytí v myčce.
...odstranitelné skvrny na skleničkách	- Použití nesprávných programů pro skleničky.	- Nádobí by se nemělo vzájemně dotýkat. Nedávejte sklo dohromady do košů. Použijte vhodné programy pro skleničky.
...skleničky nejsou lesklé	- Skleničky nevhodné pro mytí v myčkách (porcelán).	- Některé druhy skla nelze v myčce mýt.
...trvalé skvrny na skleničkách	- Duha na skleničkách.	- Tento jev je nevratný. Doporučujeme pro další mytí: - změňte seřízení systému dávkování u změkčovače. - opatnost – dodržujte doporučená dávkování mycího prostředku. - Při použití kombinovaných mycích tablet se řiďte doporučením výrobce.
...ztmavnutí a nečistoty u čajových šálků po umytí nezmizely	- Není známo.	- Tento jev je nevyhnutelný. Tein mění barvy trvale.
...rezavé skvrny	- Nepoužili jste předmytí.	- Slané nebo kyselé zbytky jídel mohou způsobit rezavé skvrny i na nerezových přístrojích. Zabráňte tomu tak, že vždy použijete předmytí, jestliže má být nádobí umyté až později.
...jiné skvrny	- Dávkování leštidla je příliš nízké.	- V případě skvrn zvyšte dávkování leštidla (viz strana 3 – „Dávkování leštidla“). - Jestliže používáte kombinované mycí prostředky, zkuste přidat víc leštidla.
...šmouhy	- Dávkování leštidla je příliš vysoké.	- V případě šmouh snižte dávkování leštidla (viz strana 3, „Dávkování leštidla“). - Jestliže používáte kombinované mycí prostředky, které obsahují leštidlo, nepřidávejte žádné další leštido.
...pěna	- Nevhodné dávkování mycího prostředku/leštidla.	- Používejte pouze požadované množství mycího prostředku/leštidla, protože jinak se může tvořit příliš pěny.

Projevuje-li se porucha i po provedení výše uvedených kroků, vypněte spotřebič, vytáhněte zástrčku ze zásuvky a zavřete přívod vody. Obratě se na servisní středisko (viz také záruční list) Než se obrátíte na servisní službu, připravte si tyto údaje:

- popis poruchy,
- typ a model spotřebiče,
- servisní kód, neboli číslo uvedené na přilepeném typovém štítku technické podpory na vnitřní straně dveří vpravo:



Všeobecné pokyny a upozornění

1. Obal

Obal je ze 100 % recyklovatelného materiálu a je označen recyklačním symbolem 

2. Odstranění obalu a kontrola obsahu

Po odstranění obalu se přesvědčte, zda myčka nebyla během přepravy poškozena a zda se dveře dobře zavírají. V případě jakýchkoli pochybností se obraťte na odborníky nebo na svého prodejce.

3. Před prvním použitím myčky

- Myčka je určena k provozu při okolní teplotě mezi 5 °C a 45 °C.
- Dokonalý chod myčky byl vyzkoušen výrobcem. Po této zkoušce mohly v myčce zůstat kapičky nebo skvrny vody, které zmizí po prvním mytí.

4. Úspora energie a vody

- Nádobí nepředmývejte pod tekoucí vodou.
- Myčku spouštějte jen tehdy, je-li plná nádobí; nebo zvolte funkci „Poloviční náplň/Vícezónové“ (je-li u modelu).
- Můžete-li využít ekologických energetických zdrojů, jako slunečních panelů, tepelných pump nebo zařízení na ústřední vytápění, připojte myčku k přívodu teplé vody pouze do maximální teploty této vody 60 °C. Přesvědčte se, zda máte přívodní hadici požadovaného typu (nápis „70 °C max“ nebo „90 °C max“).

5. Dětská pojistka

- Obalový materiál uschovejte z dosahu dětí.
- Nedovolte dětem, aby si s myčkou hrály.
- Mycí prostředek, leštidlo a regenerační sůl uložte také mimo dosah dětí.

6. Bezpečnostní upozornění

- Tento spotřebič nesmějí používat děti nebo osoby s nějakým postižením, s výjimkou situace, kdy na ně dohlíží odpovědná osoba tak, aby bylo zaručeno bezpečné používání spotřebiče.
- Nepoužívejte myčku venku.
- V blízkosti myčky neskladujte hořlavé materiály.
- Voda v myčce není pitná.
- Do mycího prostoru nedávejte žádná rozpouštědla: **hrozí nebezpečí výbuchu!**
- Pozor na otevřené dveře: **můžete o ně zakopnout!**
- Otevřené dveře unesou pouze vysunutý koš s nádobím. Nedávejte na ně žádné předměty, nesedejte si na ně, ani si na ně nestoupejte.
- Ostré předměty, kterými byste se mohli zranit (např. nože), je nutné vkládat do košíčku špičkou obrácenou směrem dolů. Dlouhé náčiní položte vodorovně do horního koše se špičkou obrácenou dovnitř myčky.

Záruka se nevztahuje na závady způsobené nesprávným použitím spotřebiče.

- Před čištěním nebo údržbou vždy vytáhněte zástrčku ze zásuvky a zavřete přívod vody; to platí i v případě poruchy.
- Opravy a technické úpravy smí provádět pouze kvalifikovaní pracovníci.

7. Odolnost vůči mrazu

Jestliže spotřebič umístíte v místnosti, kde může teplota klesnout pod bod mrazu, je nutné ho úplně vypustit. Zavřete vodovodní kohoutek a odpojte přívodní i vypouštěcí hadici, pak nechte vytéct vodu. Ověřte si, že je v zásobníku na sůl alespoň 1 kg rozpuštěné regenerační soli k ochraně myčky až do teploty -20 °C. Po spuštění programu se může na displeji objevit chybové hlášení (viz strana 6).

„F6 E2“ – myčka musí být alespoň 24 hodin v teplotě prostředí min. 5 °C.

Po odstranění těchto poruch je nutné provést RESET (viz část „Co dělat, když...“).

8. Likvidace

- Myčka byla vyrobena z recyklovatelných materiálů. Nechcete-li myčku už používat, postupujte podle místních předpisů pro odstraňování odpadu. Znehodnoťte ji odříznutím elektrického přívodního kabelu. Nebezpečným situacím (např. riziko udušení) pro děti zabráníte, když rozlomité u myčky zámek, aby se v ní děti při hře nemohly zavířt.
- Tento spotřebič je označen v souladu s evropskou směrnicí 2002/96/ES o likvidaci elektrického a elektronického zařízení (WEEE). Zajištěním správné likvidace tohoto spotřebiče pomůžete zabránit případným negativním důsledkům na životní prostředí a lidské zdraví. Nesprávná likvidace tohoto typu

spotřebiče v neřádném sběru může mít škodlivé následky pro životní prostředí. Symbol  na spotřebiči nebo příslušných dokladech udává, že tento výrobek nesmí být likvidován spolu s domácím odpadem, ale je nutné ho odevzdat do nejbližšího sběrného centra k recyklaci elektrických a elektronických zařízení. Při jeho likvidaci se řiďte místními předpisy pro odstraňování odpadu. Podrobnější informace o zpracování, rekuperaci a recyklaci tohoto výrobku zjistíte u příslušného místního úřadu, podniku pro likvidaci domovního odpadu nebo v obchodě, kde jste výrobek zakoupili.

Prohlášení o souladu s předpisy EU

Tento spotřebič byl navržen, vyroben a dodán na trh v souladu s bezpečnostními požadavky směrnic EU:

 2006/95/ES, 89/336/ES, 93/68/ES a 2002/95/ES (směrnice RoHS).

Kapacita myčky: 13 jídelních souprav.