

ANTES DE LIGAR O APARELHO PELA PRIMEIRA VEZ, LEIA ATENTAMENTE ESTE GUIA DE REFERÊNCIA RÁPIDA E AS INSTRUÇÕES DE MONTAGEM!

O PAINEL DE CONTROLO DESTA MÁQUINA DE LAVAR LOIÇA É ACTIVADO PREMINDO QUALQUER BOTÃO EXCEPTO O BOTÃO CANCEL/OFF. PARA POUPAR ENERGIA, O PAINEL DE CONTROLO DESACTIVA-SE AUTOMATICAMENTE AO FIM DE 30 SEGUNDOS SE NÃO SE INICIAR NENHUM CICLO.

**VISOR DO TEMPO DE LAVAGEM**  
Indica a duração do ciclo e o tempo restante (h:min). Com o "Início retardado" seleccionado, indica o tempo que falta para o início do programa (h.00) - inferior a 1 h (0:min). Se as mensagens "Fx Ey" aparecerem no visor, consulte a página 9 - capítulo "O que fazer em caso de...".

**INDICADOR DE ABRILHANTADOR**  
Quando está aceso (no fim do ciclo), é necessário encher o distribuidor de abrillhantador.

**INDICADOR DO SAL**  
Quando está aceso (no fim do ciclo), é necessário encher o depósito do sal.

5019 300 02259/A

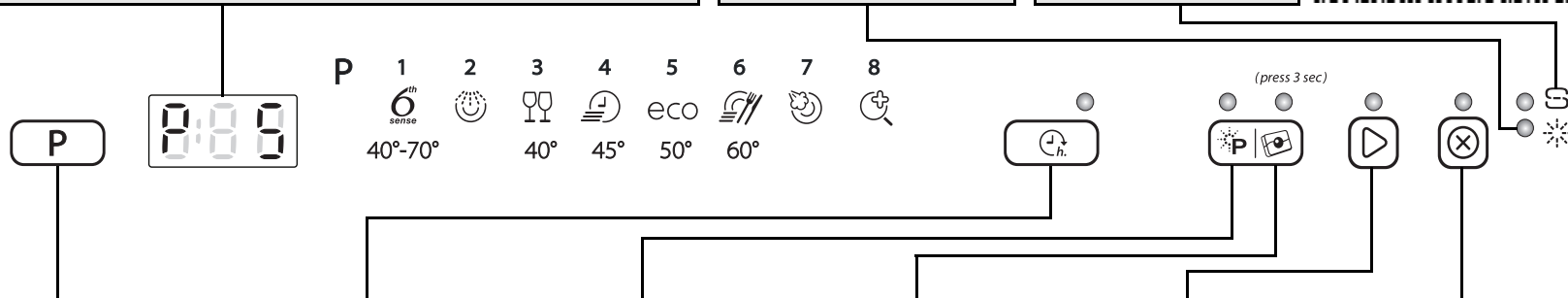

**BOTÃO DE SELEÇÃO DE PROGRAMAS**  
Prima o botão "P" (repetidamente) até aparecer no visor o número do programa desejado (P1...Px) - consulte a "Tabela de programas" na página seguinte.









**BOTÃO DE INÍCIO RETARDADO**  
Prima o botão (repetidamente) para retardar o início do programa - o indicador acende-se. Regulável de 1 a 24 horas. Sempre que o botão é premido, o atraso aumenta uma hora e após "h 24" volta a "h 00". Quando esta opção é seleccionada o indicador de início retardado acende-se. Prima, de seguida, o botão START. A máquina de lavar loiça começará a funcionar à hora programada.

**POWER CLEAN**  
Graças aos jactos de potência suplementar, esta opção permite uma lavagem mais intensa e rigorosa no cesto inferior, na área específica. Esta opção é recomendada para a lavagem de tachos e painéis (consulte a página 7). Prima este botão para activar Power Clean (o indicador acende-se).

**DEFINIÇÃO DE PASTILHAS**  
Esta definição permite otimizar os desempenhos do ciclo de acordo com o tipo de detergente utilizado. Prima o botão correspondente às Pastilhas durante 3 segundos (até o indicador se acender) se estiver a usar detergentes combinados em pastilha (abrillhantador, sal e detergente em 1 dose). Se estiver a utilizar detergente em pó ou detergente líquido, o indicador correspondente às Pastilhas tem de estar apagado no painel de controlo.

**BOTÃO START/RESUME**  
Prima este botão para iniciar o programa seleccionado: o indicador acende-se e apaga-se no final do programa. Quando se abre a porta durante um ciclo de lavagem, este é temporariamente interrompido: o indicador Start começa a piscar. Para reiniciar o ciclo, prima o botão Start e feche a porta no espaço de 3 segundos.

**BOTÃO CANCEL/OFF**  
Prima este botão para desligar o painel de controlo.  
Se o premir enquanto um programa estiver a decorrer, cancelará o programa que estiver em curso, escoando a água durante 1 minuto (0:01 aparece no visor).  
Se o premir quando a máquina de lavar loiça estiver desligada, escoará quaisquer líquidos da máquina de lavar (o processo tem a duração de 1 minuto).

Tabela de programas				Deter- gente	Consumo			Fase de secagem
Programas		Opções disponíveis	Instruções para arrumar a loiça		Litros	kWh	Minutos <sup>1)</sup>	
P1	 <b>Sensor</b> <b>40-70 °C</b>	Início retardado Power Clean	Programa aconselhado para uso diário, para loiça com resíduos secos de comida (por ex. EN 50242).	X	7-14	1,00-1,60	70-155	Total
P2	 <b>Pré-lavagem</b> <b>frio</b>	Início retardado	Loiça que deve ser lavada mais tarde.	—	4,0	0,03	14	NÃO
P3	 <b>Frágil</b> <b>40 °C</b>	Início retardado	Loiça pouco suja, por exemplo copos e chávenas.	X	10,0	0,85	100	Ligeira
P4	 <b>Rápido</b> <b>45 °C</b>	Início retardado	Loiça pouco suja, sem restos secos de comida.	X	11,0	0,80	30	NÃO
P5	 <b>Eco <sup>2)</sup></b> <b>50 °C</b>	Início retardado Power Clean	Loiça normalmente suja. Programa Standard o mais eficiente em termos de consumo combinado de energia e água.	X	11,5	1,03	170	Total
P6	 <b>Rápido Diário</b> <b>60 °C</b>	Início retardado	Loiça normalmente suja.	X	10,0	1,30	80	Total
P7	 <b>Vapor</b>	Início retardado Power Clean	Este programa inclui a ação do vapor destinado a loiça muito suja, panelas e frigideiras. Deixa de ser necessária a pré-lavagem manual.	X	14,0	1,70	180	Total
P8	 <b>Higiene <sup>3)</sup></b>	Início retardado Power Clean	Loiça normalmente suja ou muito suja, com lavagem adicional antibacteriana. A interrupção do programa (por exemplo se abrir a porta) pode comprometer a eliminação dos germes.	X	13,0	1,50	118	Total

- 1) Os dados relativos aos programas foram obtidos em conformidade com a norma europeia EN 50242, em condições normais (sem opções adicionais), e podem variar consoante as circunstâncias. Para os programas com sensor, podem existir diferenças até 20 minutos após a calibragem automática do sistema.
- 2) Programa de referência na placa dos dados de consumo em conformidade com a norma EN 50242. - Nota para os Institutos de teste: para informações pormenorizadas sobre o teste comparativo EN/Carga Padrão e outros testes, envie um e-mail para o endereço: "nk\_customer@whirlpool.com".
- 3) A ação anti-bacteriana foi testada pelo Instituto Pasteur em Lille (França), em conformidade com a Norma NF EN 13697 de Novembro de 2001.

\* Consumo de energia em: Modo de repouso: 1,27W/ Modo desligado: 0,40 W.

Programa o grau de dureza da água apenas antes da primeira lavagem ou se a dureza da água tiver sido alterada.

- Prima simultaneamente sem soltar os botões **seleção de PROGRAMA** e **CANCEL/Off** durante pelo menos 3 segundos.
- A regulação atual da dureza da água aparecerá no visor.
- Prima o botão **seleção de PROGRAMA** para aumentar a regulação. O intervalo de valores vai de 1 a 7 (quando o nível atinge o 7, se premir novamente o botão start o nível volta novamente para 1).
- Aguarde 30 segundos (o painel de controlo desliga-se) ou prima o botão **Start/Resume** para guardar a programação.

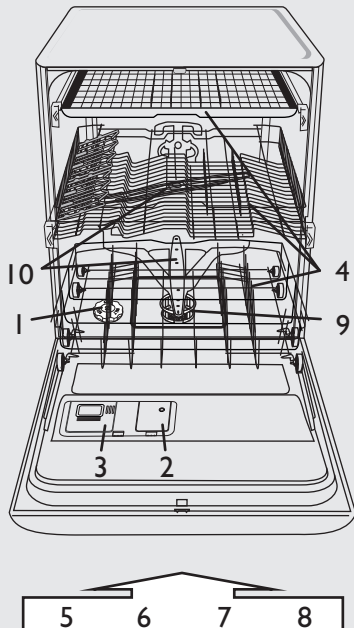

- 1- depósito de sal
- 2- distribuidor de abrillantador
- 3- distribuidor de detergente
- 4- sistema de cestos
- 5, 6, 7, 8- funções disponíveis no painel
- 9- filtros
- 10- braços aspersores

**i** O nível de dureza da água é definido de origem para uma água média-dura (nível 4).

**!** Mesmo que utilize pastilhas com sal, é necessário adicionar também o sal regenerante, já que a ação desses produtos não é suficiente no caso de águas duras.

**!** Na primeira utilização, tem de encher o depósito do sal independentemente do grau de dureza da água (consulte a descrição abaixo no passo 1 "Controlos diários").

1. Consulte a empresa de fornecimento de água para saber qual é a dureza da água...				2. ...introduza este valor na sua máquina de lavar louça	Sugestões para utilização de detergente	
Alemão Graus °dH	Francês Graus °fH	Inglês Graus °eH	Nível de dureza da água	O valor introduzido é apresentado no visor	Gel ou Pó (abrillantador e sal)	Pastilhas
0 - 5	0 - 9	0 - 6,3	Macia	1	vá para o passo 1 (consulte "Controlos diários")	se a água for DURA é necessário adicionar sal extra (vá para o passo 1, "Controlos diários")
6 - 10	10 - 18	7 - 12,6	Média	2		
11 - 15	19 - 27	13,3 - 18,9	Média	3		
16 - 21	28 - 37	19,6 - 25,9	Média-dura	4		
22 - 28	38 - 50	26,6 - 35	Dura	5		
29 - 35	51 - 63	35,7 - 44,1	Muito dura	6		
36 - 50	64 - 90	44,8 - 62,4	Extremamente dura	7		

Abastecer o depósito de sal - Dissolver calcário (não necessário, se o nível de dureza da água estiver definido para "macia!")

### Controlos diários

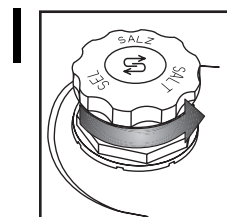

Indicador visual (conforme o modelo). Desaperte a tampa.

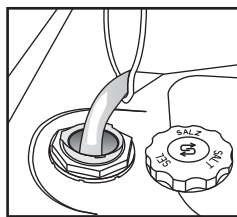

Abasteça o depósito de sal com água apenas antes da primeira lavagem.

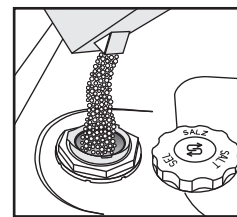

Adicione o sal (nunca adicione detergente!) min. 0,8 kg/máx. 1 kg

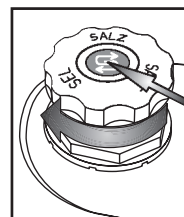

Aperte a tampa. Os resíduos de sal à volta da tampa devem ser removidos. Alguns depósitos do sal têm um indicador de nível integrado na tampa (veja abaixo como verificar).

**!** Quando acrescentar sal, inicie **imediatamente** um programa de lavagem (o programa "Pré-lavagem" **não** é suficiente). A solução salina derramada e os grãos de sal podem provocar corrosão profunda, danificando irremediavelmente os componentes em aço inoxidável. Não oferecemos nenhuma garantia em caso de reclamações deste tipo.

(conforme o modelo da máquina)

**Indicador do sal no painel de controlo**

**i** O indicador do nível do sal pode manter-se aceso no fim de vários ciclos de lavagem. Se o nível de dureza da água estiver dentro da categoria (macia), não é necessário sal.

**▶ S** O indicador acende-se quando é **NECESSÁRIO ADICIONAR SAL.**

**Indicador do sal na tampa do depósito do sal**

**▶** verde: OK. **○** transparente: **NECESSITA DE SER ADICIONADO**

## Acrescentar abrillantador (não necessário quando usa pastilhas). Como ajustar o regulador de dosagem de abrillantador

## Controlos diários

**2**

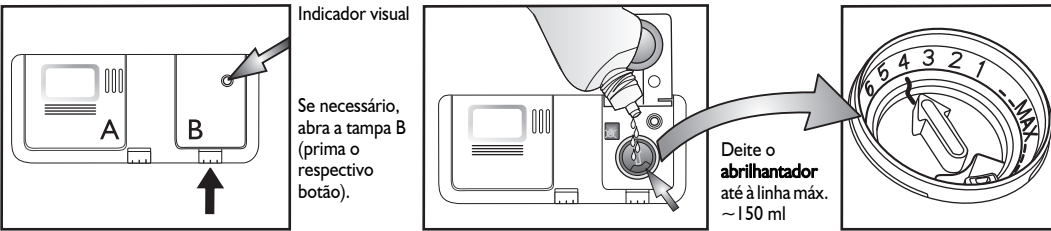

Indicador visual



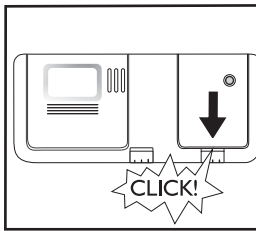

Se necessário, abra a tampa B (prima o respectivo botão).

Deite o **abrillantador** até à linha máx. ~150 ml

A dosagem de abrillantador pode ser ajustada ao detergente usado. Quanto menor for a regulação, menor é a quantidade de abrillantador (regulação de fábrica: posição 4). Prima o botão para abrir a tampa B. Usando um moeda ou objecto semelhante, rode a seta para a regulação desejada. Após ajustar a definição de abrillantador, feche novamente a tampa.



(conforme o modelo da máquina)

 Verifique o indicador do abrillantador para ver o nível no distribuidor.	<b>Indicador do abrillantador no painel de controlo</b>  O indicador acende-se quando for <b>NECESSÁRIO ADICIONAR ABRILHANTADOR</b> .	<b>Indicador do abrillantador no distribuidor</b>  escuro: OK.  transparente: <b>NECESSITA DE SER ADICIONADO</b>
--	---	---

 Utilize apenas abrillantadores recomendados para utilização com as máquinas de lavar loiças domésticas. Se entornar abrillantador inadvertidamente, remova-o de **imedato**. Isto evita a formação excessiva de espuma que pode causar uma avaria na máquina.

 Se houver vestígios: reduza a dosagem rodando o manípulo para uma definição inferior (1-3). Se a loiça não estiver perfeitamente seca: aumente a dosagem rodando o manípulo para uma definição superior (5-6). Os pratos de plástico têm mais dificuldade em secar e uma definição de abrillantador superior não irá melhorar a situação.

 Os detergentes com abrillantador podem ter efeito apenas com programas de maior duração. Com programas curtos, podem aparecer resíduos de detergente (se necessário, utilize detergentes em pó). Os detergentes com abrillantador incorporado tendem a formar espuma em excesso.

## Acrescentar detergente - Utilize apenas detergente específico para máquinas de lavar loiça de acordo com as recomendações do fornecedor

## Utilização diária

**3**

Abra a tampa A (prima o respectivo botão).

Insira o detergente: **Pastilhas/pó/liquido** no compartimento grande  
Consulte as recomendações do fabricante de detergente existentes na embalagem de detergente.

Utilize apenas uma pastilha por cada ciclo, colocando-a no distribuidor de detergente.

Todos os tipos de pastilhas podem ser utilizados mas, para as pastilhas 2 em 1, é obrigatório adicionar sal.

Alguns tipos de pastilhas podem não se dissolver completamente durante os ciclos curtos (Rápido, Frágil, Pré-lavagem); colocar a pastilha no fundo da cuba pode ajudar a sua dissolução e a lavagem.

Encha o distribuidor do detergente apenas antes de iniciar o programa de lavagem.

Feche a tampa premindo as respectivas nervuras.

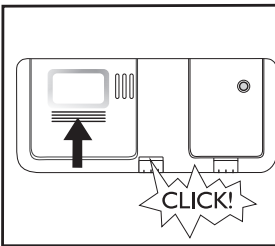
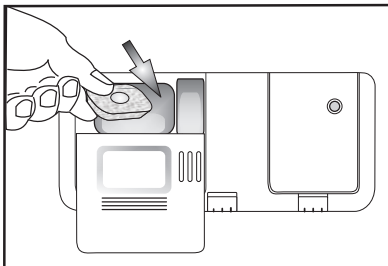
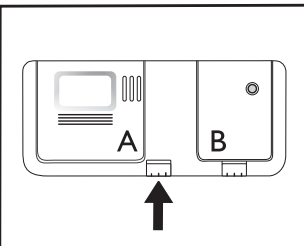

4

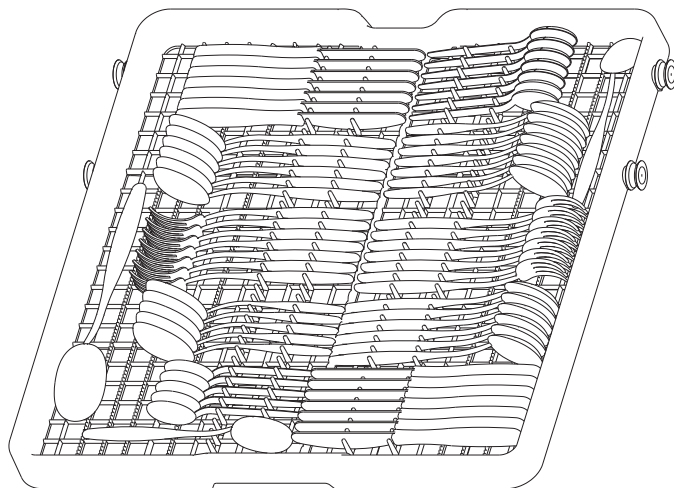

**Como remover o cesto dos talheres** (se disponível) - Poderá ser útil remover o cesto dos talheres para introduzir peças volumosas no cesto superior.

- Abra os dois dispositivos de bloqueio (D) para retirar o cesto. Com o cesto inserido, os dispositivos de bloqueio devem estar sempre fechados.

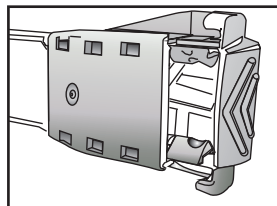

D - FECHADO

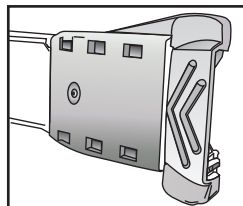

D - ABERTO

Coloque os talheres com a pega nos pinos.

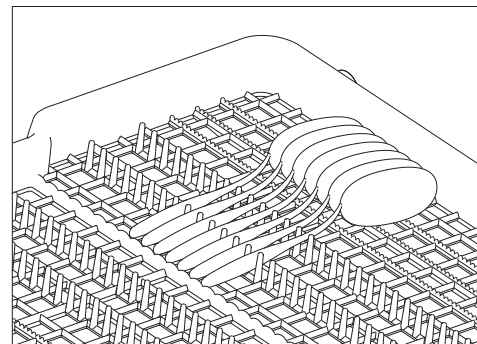

Facas ou talheres com uma pega grande podem ser colocados com a pega nos pinos.

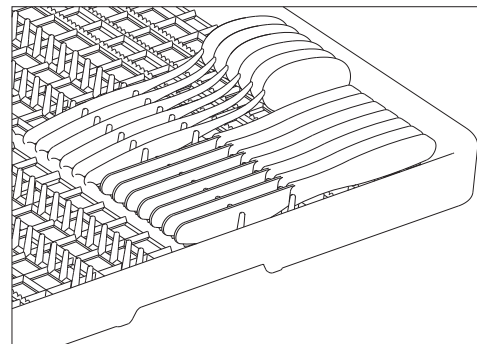

4

No cesto superior pode colocar copos, chávenas, tigelas e, no lado direito do cesto, pode colocar os pratos de sobremesa.

**Abas retráteis (A)** quando abertas servem para colocar copos de pé alto, objetos longos ou chávenas de café.

**Suporte para pratos (B)** pode ser dobrado para baixo para colocar tigelas.

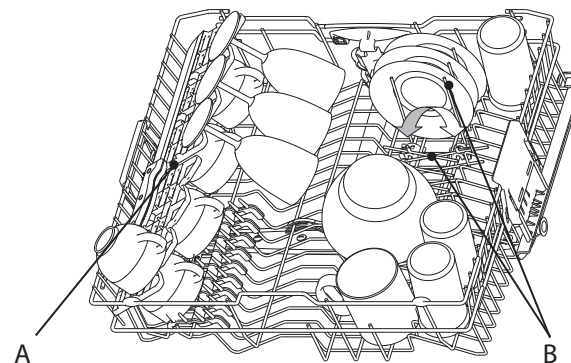
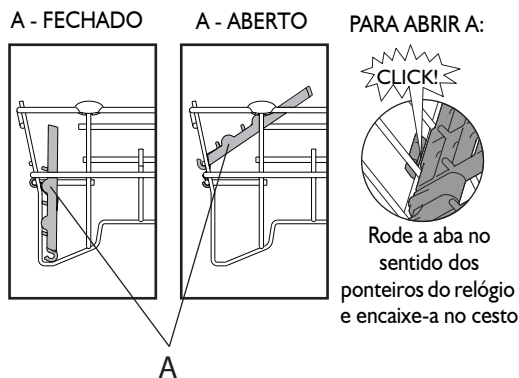

Pode colocar pratos até 20 cm de diâmetro no cesto superior APENAS se o cesto estiver na posição inferior (consulte abaixo como ajustar o cesto superior).

**Como ajustar a altura do cesto superior** (se disponível) - Poderá ser útil levantar o cesto superior para ter mais espaço no cesto inferior ou baixá-lo para introduzir copos de pé alto.

- Segure e puxe para fora as duas pegas laterais (C) (devem estar ao mesmo nível) e levante ou baixe o cesto superior.

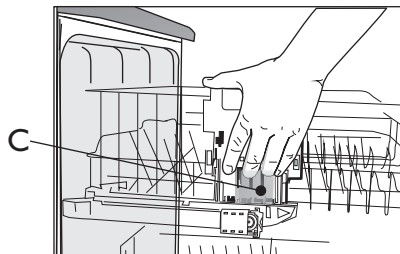

**Como remover o cesto superior** (se disponível) - Poderá ser útil remover o cesto superior para introduzir peças volumosas no cesto inferior.

- Abra os dois dispositivos de bloqueio (D) para retirar o cesto. Quando o cesto superior está no seu lugar, os dispositivos de bloqueio têm que estar sempre fechados.

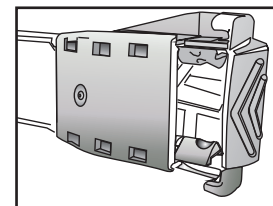

D - FECHADO

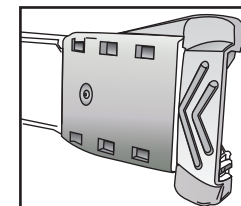

D - ABERTO

- 4** No cesto inferior podem colocar-se pratos e panelas. **Os suportes de pratos verticais (E)** podem ser dobrados para baixo de modo a obter mais espaço para colocar panelas.

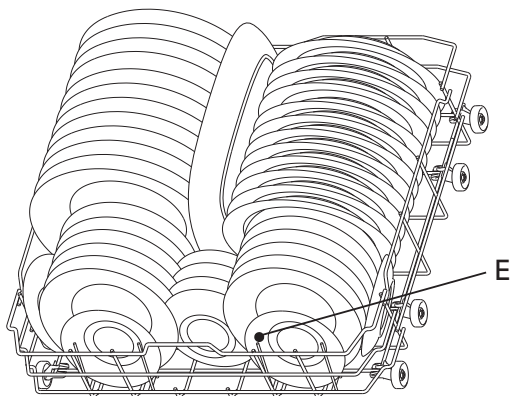

- Quando a função "Meia carga/Multi-zonas" é selecionada, o **cesto dos talheres - F** (fornecido em alguns modelos) pode ser colocado no cesto inferior.

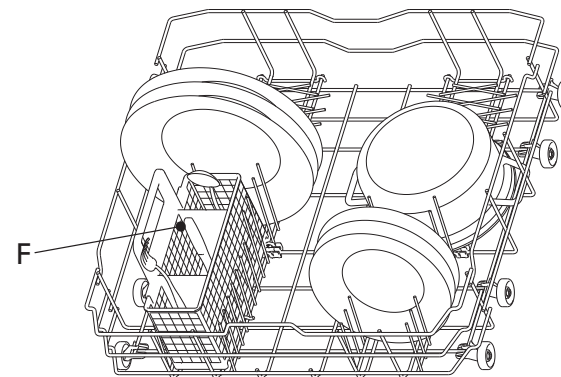

## Power Clean

O Power Clean usa os jatos de água especiais na traseira da cavidade para lavar mais intensamente as peças muito sujas.

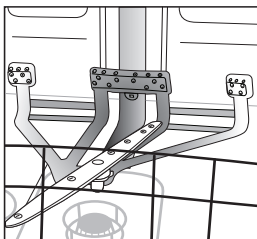

1. Ajuste a área Power Clean (**G**) dobrando para baixo os suportes traseiros dos pratos para introduzir tachos.

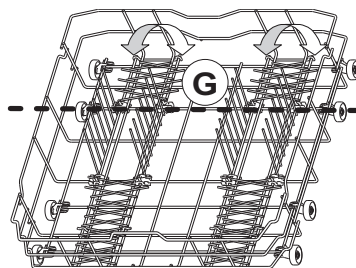

### Como utilizar o Power Clean

2. Introduza os tachos e as panelas inclinados na vertical na área Power Clean. **Os tachos têm de estar inclinados na direção dos jatos de água.**

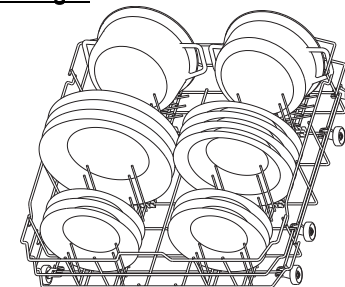
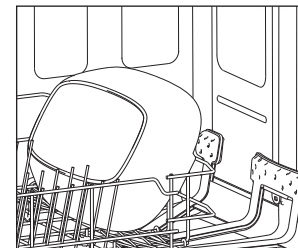

Distribua a loiça de modo a que a água não fique retida nas cavidades, certificando-se de que os braços aspersores rodam livremente. Utilize apenas loiça que possa ser lavada na máquina.

Não utilize a máquina de lavar loiça para lavar peças de madeira, talheres de alumínio, chapa ou prata ou loiça decorada (não esmaltada). Nos cestos, a loiça (por exemplo, pratos, taças, tachos) tem de ser colocada de forma correta para permitir a passagem da água!

**5**

Ligar a máquina. Prima qualquer botão (exceto o botão CANCEL/Off) para ligar o painel de controlo e iniciar a programação.

## Selecione o programa

6

### Descrição geral dos programas

O número máximo possível de programas está indicado no capítulo "Tabela". Os programas correspondentes ao seu aparelho podem ser encontrados no painel (página 1).



Escolha o programa de acordo com a Tabela de programas fornecida em anexo (página 2).

A duração do programa depende das condições externas da habitação, da temperatura, da pressão, etc.

## Ciclo de lavagem

7

A porta da máquina deve estar fechada e a torneira da água deve estar aberta

### Para fazer uma pausa no programa (para, por exemplo, inserir loiça):

- Abra a porta cuidadosamente (o programa pára) e insira a loiça, (cuidado com o vapor QUENTE!).
- Prima o botão **START** e feche a porta no espaço de 3 segundos (o programa retoma o ciclo a partir do ponto em que foi interrompido).

### Para cancelar o programa em curso:

- Abra a porta, prima o botão **CANCEL/Off** e feche a porta.
- (A água é escoada durante 1 minuto no máximo e, depois, o aparelho desliga-se).

### Para mudar o programa em curso:

- Abra a porta, prima o botão **CANCEL/Off** para cancelar o programa em curso e feche a porta.
- (A água é escoada durante 1 minuto no máximo e, depois, o aparelho desliga-se).
- Abra a porta e prima qualquer botão, à exceção do botão **CANCEL/Off** para ligar o aparelho.
- Selecione um novo programa.
- Prima o botão **START** e feche a porta no espaço de 3 segundos.

## Desligar a máquina. Tudo OK...

8

Quando o programa terminar, a máquina entra automaticamente no modo de **Standby**. Todos os indicadores se apagam.

Tenha cuidado quando abrir a porta: cuidado com o vapor quente.

Descarregue a máquina começando pelo cesto inferior, para evitar que eventuais gotas de água residual possam cair na loiça que está por baixo.



O resultado da secagem pode ser melhorado deixando a porta aberta durante algum tempo antes de retirar a loiça, para que o vapor possa sair e a loiça seque. A parte inferior da bancada de trabalho da cozinha deve estar protegida (consulte as instruções em "Instruções de instalação").

## Limpeza e manutenção

9

**Filtros**  
Verifique-os e limpe-os, se necessário

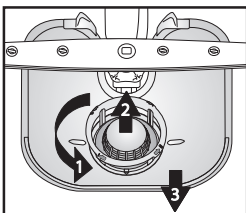

Desaperte o microfiltro (1), retire-o (2) e remova o crivo fino (3)...

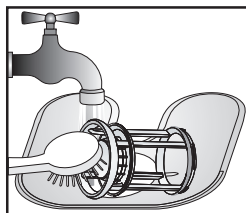

Enxague com água corrente...

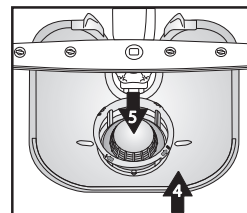

Insira

Enrosque o microfiltro VEJA A MARCA!

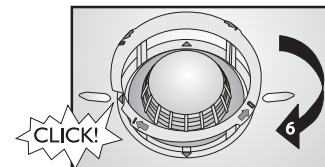

## Como retificar pequenas avarias sozinho...

10

**Braços aspersores**  
Remova obstruções/resíduos.

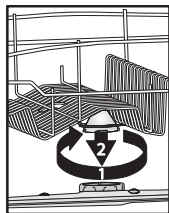

Desaperte e retire o braço superior...

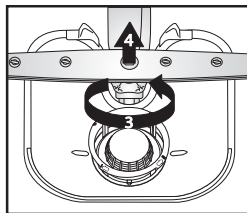

Desaperte e retire o braço inferior...

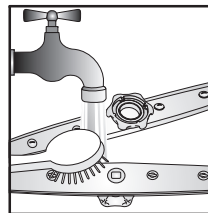

Lave os bicos aspersores sob água corrente (use palitos se necessário)...

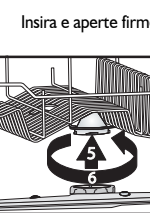

Insira e aperte firmemente os braços superior e inferior.

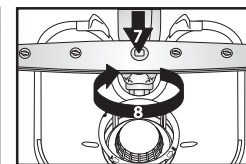





Caso a máquina apresente anomalias de funcionamento, é favor verificar os seguintes pontos e tentar solucionar o problema, antes de contactar o Serviço Pós-Venda. As indicações seguintes permitem eliminar a maior parte das avarias e retomar rapidamente o funcionamento do aparelho.

A máquina...	Causas possíveis...	Soluções...
☒ indicador do sal aceso	- Reservatório do sal está vazio. (Após o reabastecimento, o indicador do nível do sal pode manter-se aceso no fim de vários ciclos de lavagem).	- Encha o reservatório com sal (veja mais informações na página 3). - Ajuste a dureza da água - consulte a tabela na página 3.
☀ luz indicadora de abrillantador está acesa	- Reservatório do abrillantador está vazio.	- Encha o reservatório com abrillantador (veja mais informações na página 4).
... não funciona/não arranca	- A máquina pode não estar ligada.	- Verifique se existe corrente no fusível de sua casa.
	- A porta da máquina de lavar loiça não está fechada.	- Verifique se a porta da máquina está fechada.
...mostra "F6 E7" ou "F6 E1" ou "H2O"	- A opção "Início diferido" está LIGADA.	- Verifique se a opção "Início diferido" (se disponível) foi selecionada. Nesse caso, a máquina só arranca depois de decorrido o tempo programado. Se necessário, REINICIE a máquina premindo o botão CANCELAR ou inicie o ciclo de imediato premindo INICIAR.
	- Torneira da água fechada.	- A torneira da água deve estar aberta
...mostra "F6 E3"/o programa de lavagem terminou demasiado cedo (a loiça está suja e molhada)	- Pressão da água demasiado baixa.	- A torneira da água deve estar completamente aberta durante a alimentação da água (caudal mínimo: 0,5 litros por minuto).
	- Tubo de entrada da água dobrado ou filtros de alimentação entupidos.	- O tubo de entrada da água não deve estar dobrado e o respectivo filtro de alimentação na ligação à torneira da água não deve estar sujo ou entupido.
	- Filtros ou braços aspersores sujos ou entupidos.	- Limpe regularmente os filtros e os braços aspersores.
...mostra "F8 E1"	- Pouca água no sistema de água da máquina de lavar loiça.	- As peças côncavas (como, por exemplo, as tigelas e as chávenas) devem ser colocadas no cesto viradas para baixo.
	- O tubo de descarga está montado de forma incorreta.	- O tubo de descarga deve estar instalado corretamente (nas máquinas de encastrar elevadas, deixe no mínimo 200-400 mm 200-400 mm em relação ao rebordo inferior da máquina) - consulte as instruções de Montagem.
...mostra visor de outro erro "Fx Ey"	- Elevado nível de espuma no interior.	- Repita sem detergente ou aguarde até que a espuma desapareça.
	- Filtros sujos.	- Limpe os filtros.
...mostra visor de outro erro "Fx Ey"	- Tubo de descarga dobrado.	- O tubo de descarga não deve estar dobrado.
	- União do tubo do sifão fechada.	- O disco de fecho da união do tubo do sifão deve ser removido.
...mostra visor de outro erro "Fx Ey"	- O aparelho tem um problema técnico	- Contacte o apoio ao cliente da fábrica (indique qual o código de erro). Feche a torneira da água.

Depois de seguir as soluções indicadas, deve fazer o reset da mensagem de erro. Na maioria dos casos, a anomalia é eliminada dessa forma.

- RESET:**
- ➔ Pressione o botão **CANCELAR/Desligar**.
  - ➔ Feche a porta.
  - ➔ A água é automaticamente escoada durante 1 minuto no máximo.
  - ➔ A máquina está pronta para ser ligada de novo.

A loiça...	Causas possíveis...	Soluções...
...não está perfeitamente limpa/apresenta resíduos de comida	- Pouco espaço entre a loiça (disposição incorreta das peças côncavas no cesto).	- Arrume a loiça de forma a não se tocar entre si. As peças côncavas (como, por exemplo, as tigelas e as chávenas) devem ser colocadas no cesto viradas para baixo.
	- Pouco detergente; detergente antigo ou armazenado incorretamente.	- Se necessário, utilize mais detergente, respeitando as indicações do fabricante relativamente à dosagem. Guarde sempre o detergente num local seco e não durante muito tempo.
	- A temperatura não é suficientemente alta para loiça muito suja.	- Para loiça muito suja, selecione um programa de lavagem com uma temperatura mais elevada (consulte a Tabela de programas - capítulo "Tabela" - página 2).
	- Encher a máquina de lavar loiça usando o cesto inferior e superior ao mesmo tempo com a opção "Meia carga/Multi-zonas".	- Se selecionar a opção "Meia carga/Multi-zonas" (se disponível), lembre-se de encher <b>apenas</b> o cesto superior ou <b>apenas</b> o cesto inferior para aumentar o poder da lavagem e, assim, obter resultados ótimos.
	- Utilização frequente do Eco 50 °C.	- No caso de utilização frequente do programa Eco 50 °C (se disponível), de vez em quando, selecione o programa de lavagem Intensiva a 65 °C (se disponível).
	- Braços aspersores entupidos, filtros sujos ou montados de forma incorreta.	- Os braços aspersores não devem estar entupidos, os filtros não devem estar sujos e devem estar corretamente montados (consulte a página 8, "Limpeza e manutenção").
	- Braços aspersores bloqueados pela loiça ou pelos talheres.	- Os braços aspersores devem poder rodar livremente e não devem estar bloqueados pela loiça.
... indicador do sal aceso	- Use pastilhas para água macia.	- Escolha a opção "Pastilha"; se esta opção não estiver disponível, é normal que o indicador do sal se acenda.
... tem resíduos: resíduos de sal regenerante	- Água demasiado dura.	- Nas zonas com uma dureza da água elevada, é necessário deitar mais sal regenerante (consulte a página 3 "Como definir a dureza da água").
	- Tampa do depósito do sal aberta.	- Feche bem a tampa do depósito de sal.
	- Abrilhantador insuficiente.	- Se utilizar detergentes de ação combinada, experimente adicionar mais abrilhantador.
... não está seca	- Os recipientes de plástico secam mal.	- Os materiais sintéticos não secam bem; se estiverem molhados no final do ciclo, limpe-os com um pano.
	- A loiça lavada foi deixada na máquina por um longo período após o fim do ciclo (ex.: "quando se usa a opção de "início retardado").	- Nesta situação, a presença de gotas de água na loiça e nos lados da máquina é normal. Experimente abrir a porta 5 minutos antes de retirar a loiça.
	- Disposição incorreta das peças côncavas no cesto.	- Coloque a loiça inclinada, para que não fiquem resíduos de água nas cavidades.
	- Dose incorreta de abrilhantador.	- Aumente a dose de abrilhantador (consulte a página 4, "Adicionar o abrilhantador").
	- Foi selecionado um programa rápido.	- O programa Rápido 40 °C/45 °C está indicado para a lavagem rápida de loiça pouco suja. Se for usado para uma carga completa de loiça com sujidade média/elevada, ela poderá não ficar totalmente seca. Se for esse o caso, selecione um programa com uma duração normal. Para melhores resultados, abra a porta após o fim do programa e aguarde 15 minutos antes de retirar a loiça da máquina.

A loiça...	Causas possíveis...	Soluções...
... apresenta partes de plástico descoloridas	- Sumo de tomate/cenoura	- O molho de tomate, por exemplo, pode provocar descolorações das partes de plástico. O detergente em pó é recomendado, pois permite a utilização de doses ligeiramente mais elevadas para um maior branqueamento. Deve utilizar programas com temperaturas de lavagem mais elevadas.
... copos opacos, etc.	- Loiça inadequada para a lavagem na máquina de lavar loiça (porcelana),	- Utilize apenas loiça que possa ser lavada na máquina.
... resíduos removíveis nos copos	- Utilização de programas incorretos para copos.	- Os pratos devem ser colocados de modo a evitar que toquem uns nos outros. Não coloque peças de vidro juntas nos cestos. Use um programa adequado para vidro.
... copos não brilhantes	- Vidro não adequado para máquinas de lavar loiça (porcelana).	- Alguns tipos de vidro não podem ser lavados na máquina de lavar loiça.
... resíduos permanentes nos copos	- Efeito arco-íris.	- Este fenómeno é irreversível. Recomendamos que no futuro: <ul style="list-style-type: none"> <li>- Mude o controlo do sistema de dosagem do descalcificante.</li> <li>- Tenha cuidado – siga a dose de detergente recomendada.</li> <li>- Para pastilhas de ação combinada, consulte as recomendações do fabricante do detergente.</li> </ul>
... as chávenas de chá ficam mais escuras e a sujidade não desaparece após a lavagem na máquina de lavar loiça	- Desconhecido.	- Este fenómeno é inevitável. A teína altera as cores de forma permanente.
... manchas de ferrugem	- Programa de pré-lavagem não utilizado.	- Os resíduos de alimentos que contêm sal ou ácidos podem provocar manchas de ferrugem mesmo nos talheres de aço inoxidável. Por isso, utilize sempre o programa Pré-lavagem se a loiça só for lavada mais tarde.
... outras manchas	- Dose de abrilhantador demasiado baixa.	- Se observar manchas, aumente a dose de abrilhantador (consulte a página 4, "Adicionar o abrilhantador"). - Se utilizar detergentes de ação combinada, experimente adicionar mais abrilhantador.
... estrias	- Dose de abrilhantador demasiado alta.	- Se observar estrias, reduza a dose de abrilhantador (consulte a página 4, "Adicionar o abrilhantador"). - Se utilizar detergentes combinados com abrilhantador integrado, não adicione outro abrilhantador.
... espuma	- Dose inadequada de detergente/abrilhantador.	- Utilize apenas a quantidade de detergente/abrilhantador necessária; caso contrário, pode formar-se demasiada espuma.

Se, depois de efetuar as verificações acima, a avaria persistir, desligue a ficha da tomada e feche a torneira da água. Contacte o Serviço de Assistência (ver garantia).

Antes de contactar o Serviço de Assistência, certifique-se de que tem à disposição os seguintes dados:

- a descrição da avaria,
- o tipo e modelo do aparelho,
- o código de assistência, ou seja, o número indicado na placa adesiva da Assistência Técnica, situada no interior da porta à direita.

Service: 0000 000 00000 00 0000 000000



## 1. Embalagem

A embalagem é constituída por material 100% reciclável, assinalado com o símbolo .

## 2. Remoção da embalagem e verificar o conteúdo

Depois de retirar a embalagem, verifique se a máquina de lavar loiça não ficou danificada durante o transporte e se a porta fecha perfeitamente. Em caso de dúvidas, contacte pessoal profissionalmente qualificado ou o revendedor.

## 3. Antes de utilizar a máquina pela primeira vez

- A máquina está preparada para temperaturas compreendidas entre 5 °C e 45 °C.
- O perfeito funcionamento da máquina de lavar loiça foi testado pelo fabricante. Depois do teste, podem permanecer ligeiras gotas/manchas de água, que desaparecem após a primeira lavagem.

## 4. Poupança de energia e água

- Não enxague a loiça sob água corrente.
- Utilize sempre a máquina quando estiver completamente cheia ou, se estiver apenas um cesto cheio, selecione a opção "Meia carga/Multi-zonas" (se disponível).
- Se tiver à disposição fontes energéticas ecológicas como, por exemplo, aquecimento por painéis solares, bombas de calor ou sistema de aquecimento central, ligue a máquina de lavar loiça à conduta da água quente até uma temperatura máxima de 60 °C. Certifique-se de que a mangueira para entrada da água é do tipo correto ("70 °C Máx" ou "90 °C Máx").

## 5. Segurança para crianças

- Mantenha o material de embalagem da máquina fora do alcance das crianças.
- Não permita que as crianças brinquem com a máquina de lavar loiça.
- Guarde o detergente, o abrillantador e o sal regenerador fora do alcance das crianças.

## 6. Advertências de segurança

- Esta máquina não deve ser utilizada por crianças ou pessoas com deficiência, a não ser que devidamente vigiadas por uma pessoa responsável de forma a garantir uma utilização segura da máquina.
- Não coloque a máquina em funcionamento ao ar livre.
- Não guarde materiais inflamáveis junto da máquina de lavar loiça.
- A água da máquina de lavar loiça não é água potável.
- Não use solventes no interior da máquina da loiça: **perigo de explosão!**
- Atenção à porta aberta **perigo de tropeçar!**
- A porta aberta pode suportar apenas o peso do cesto com a loiça. Não utilize a porta aberta como base de apoio e não se sente nem suba para cima da mesma.
- Os utensílios com os quais se pode magoar (ex.: facas) devem ser colocados no cesto dos talheres com a ponta virada para baixo. Os utensílios compridos devem ser dispostos na horizontal, no cesto superior, com a ponta virada para o interior da máquina de lavar loiça.

- Antes de qualquer operação de limpeza ou de manutenção, desligue a ficha da tomada e feche a torneira da água; isto também deve ser feito em caso de mau funcionamento.
- As reparações e as alterações técnicas devem ser efetuadas única e exclusivamente por pessoal qualificado.

## 7. Resistência ao gelo

Se a máquina for colocada num local exposto ao perigo de congelamento, esvazie-a completamente. Feche a torneira da água e retire os tubos de alimentação e de descarga e, de seguida, faça escoar a água. Certifique-se de que existe pelo menos 1 kg de sal regenerador dissolvido no depósito de sal, para proteger a máquina de temperaturas até -20 °C. Quando o programa recomeça, poderá ser apresentada uma mensagem de erro (consulte a página 9).

**"F6 E2"** - a máquina deve permanecer a uma temperatura ambiente de no mínimo 5 °C durante pelo menos 24 horas.

Depois de eliminar estas avarias, faça o RESET do aparelho (consulte o capítulo "O que fazer em caso de...").

## 8. Eliminação

- O produto foi fabricado com material reciclável. No momento de desmantelar o aparelho, proceda em conformidade com as normas locais em questão. Inutilize-o cortando o cabo de alimentação. Para evitar situações perigosas (ex.: perigo de asfixia) para as crianças, inutilize a fechadura da porta de forma a que esta nunca mais possa ser fechada.
- Este aparelho está marcado em conformidade com a Diretiva Europeia 2002/96/CE, Resíduos de Equipamentos Elétricos e Eletrónicos (REEE) Ao garantir a eliminação correta deste produto, o utilizador está a contribuir para prevenir potenciais consequências negativas para o ambiente e para a saúde pública. A eliminação inadequada de uma máquina deste tipo no lixo indiferenciado pode ter consequências negativas no ambiente. O símbolo  no produto, ou na documentação que o acompanha, indica que este produto não deve receber um tratamento semelhante ao de um resíduo doméstico. Pelo contrário, deverá ser depositado no respectivo centro de recolha para a reciclagem de equipamentos elétricos e eletrónicos. A eliminação da máquina deve ser feita em conformidade com as normas locais de eliminação de resíduos. Para mais informações sobre o tratamento, recuperação e reciclagem deste produto, contacte as autoridades locais adequadas, o serviço de recolha de resíduos domésticos ou a loja onde adquiriu o produto.

## Declaração de conformidade CE

Este aparelho foi concebido, fabricado e vendido em conformidade com as seguintes diretivas de segurança da CE: 2006/95/CE, 89/336/CE, 93/68/CE e 2002/95/CE (Diretiva RoHS). 

**Capacidade:** 13 talheres

A garantia não é aplicável se as avarias forem causadas por uma utilização incorreta do aparelho.

Com reserva de eventuais alterações técnicas.