

Bauknecht



**Bedienungsanleitung
Gebruiksaanwijzing**

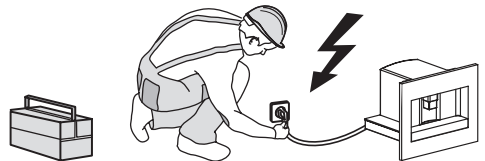
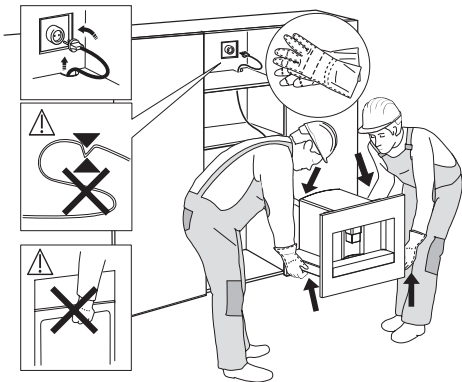
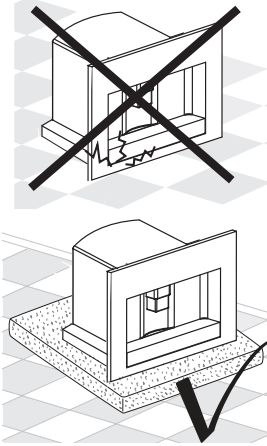
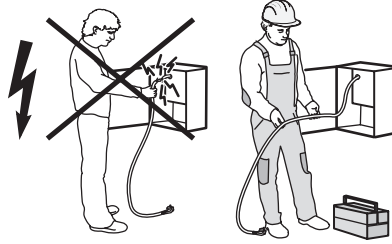
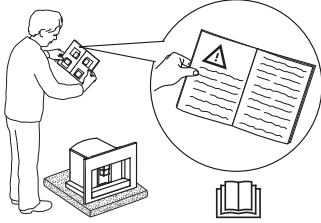
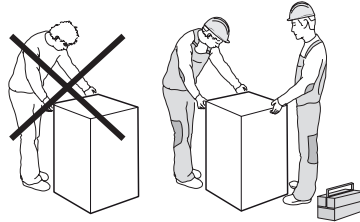
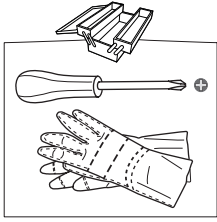

FIG. 1

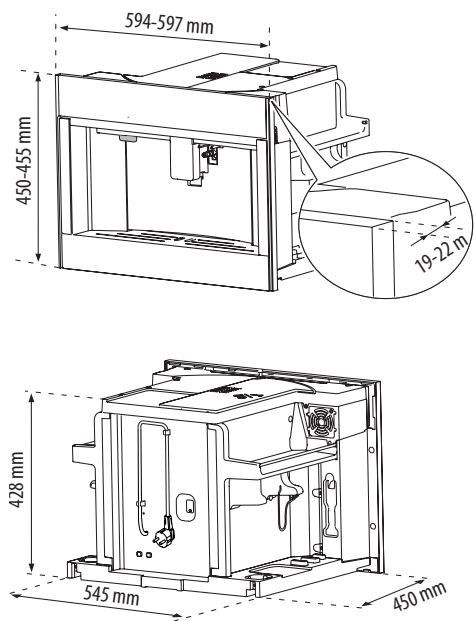

FIG. 2

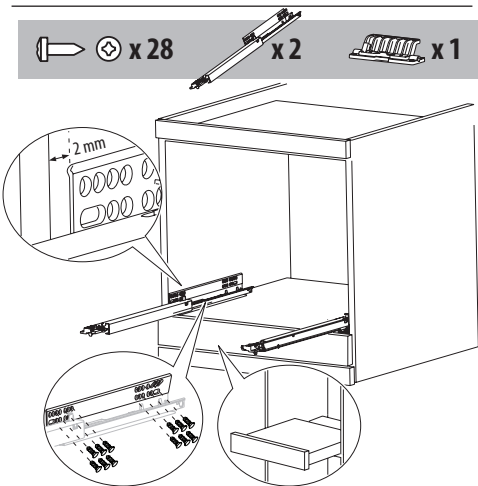

FIG. 2A

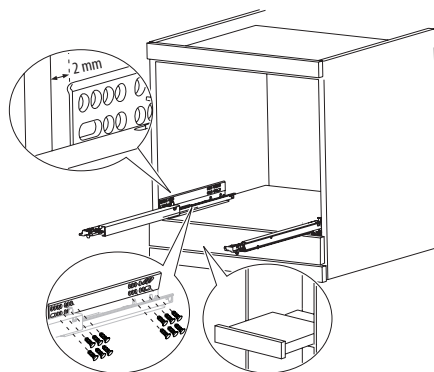
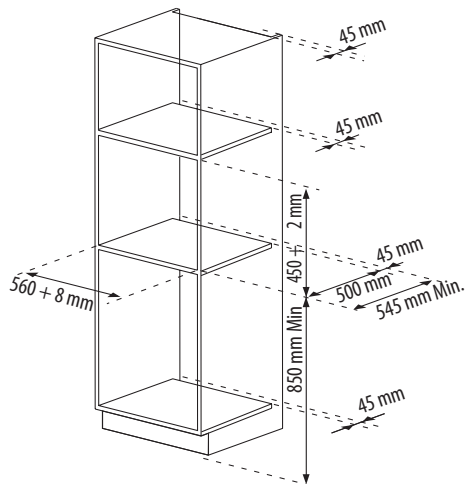

FIG. 3

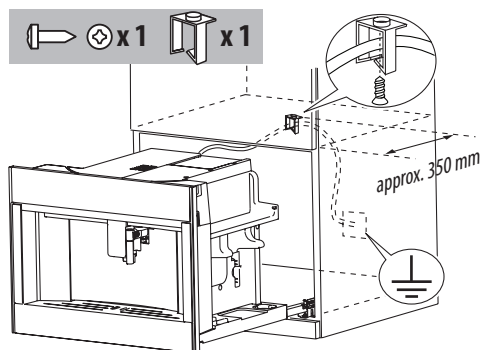

FIG. 4

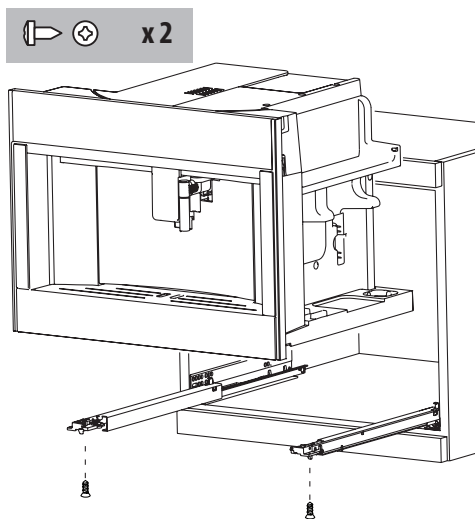

FIG. 5

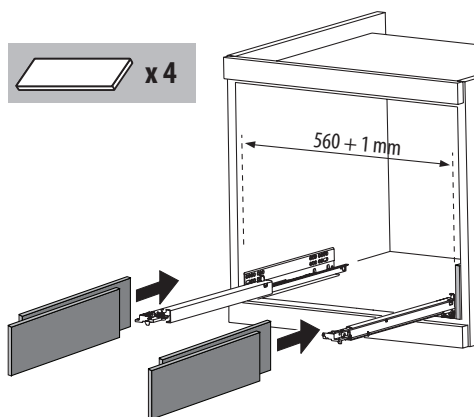

FIG. 6

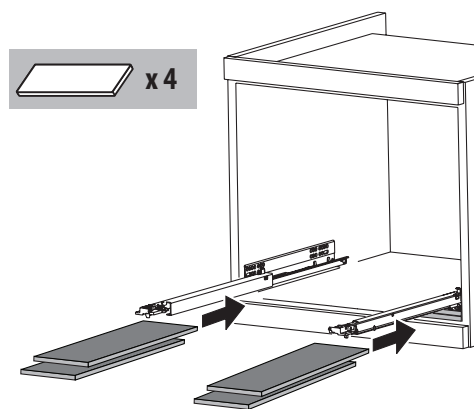
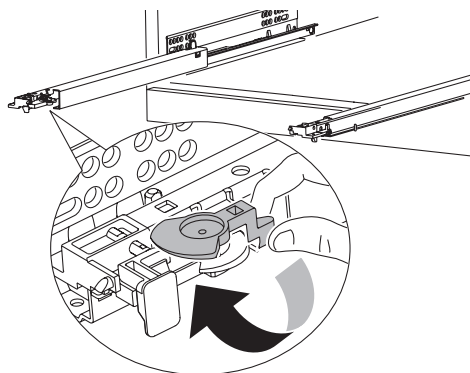
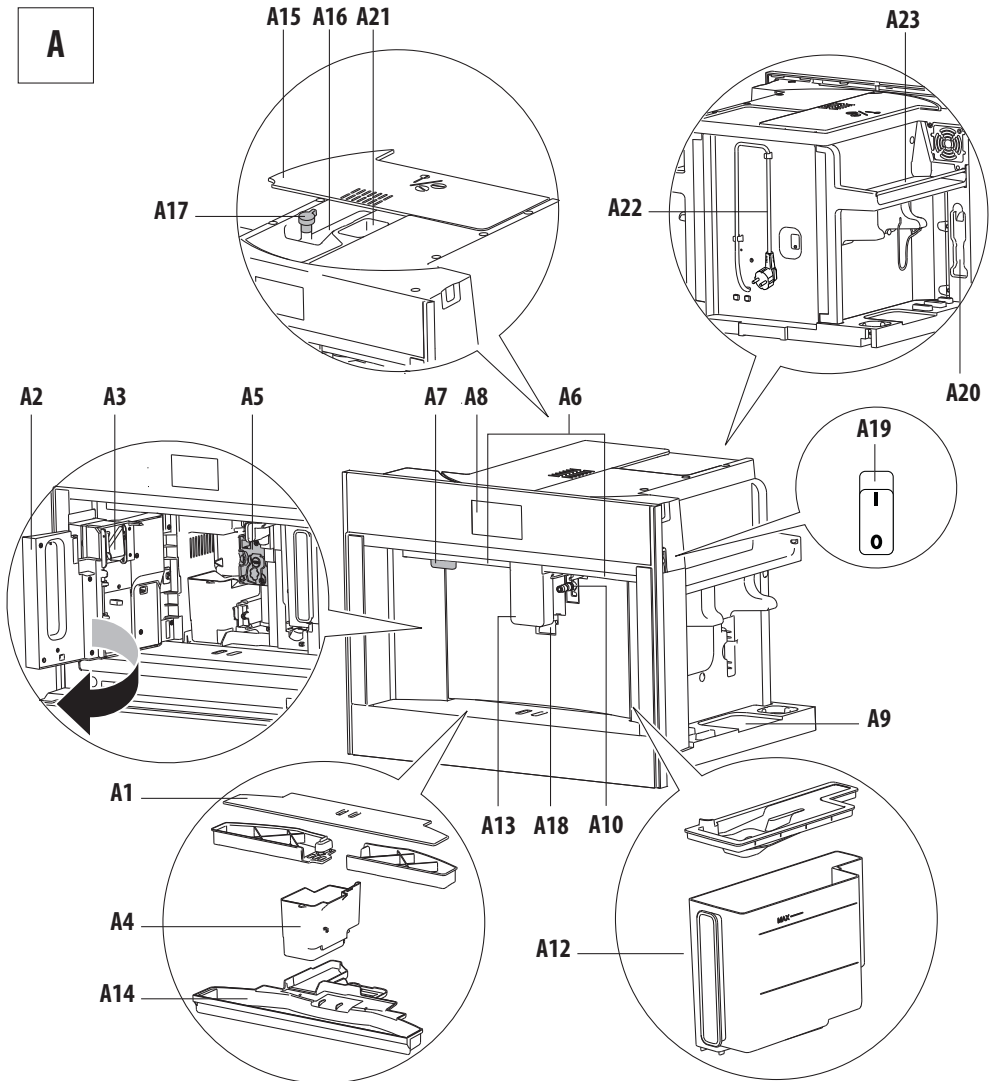

FIG. 7



A



B

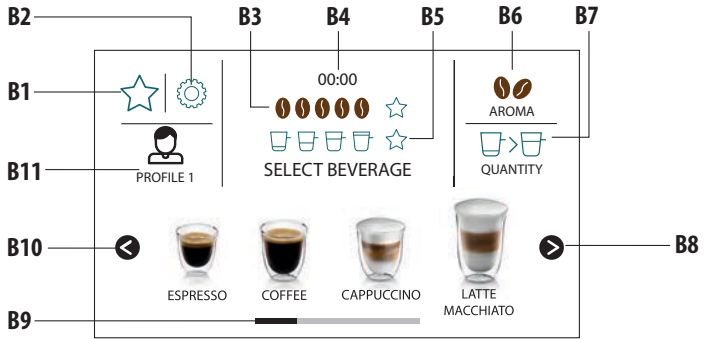

C

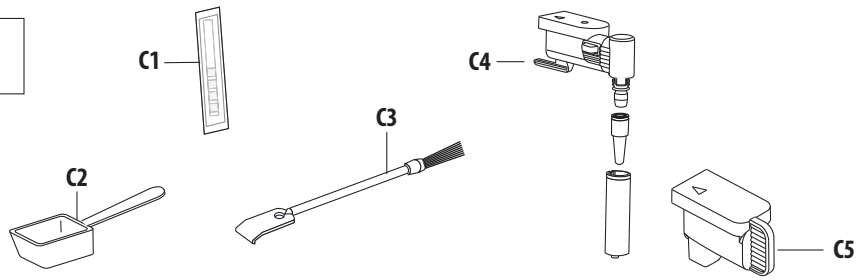

D

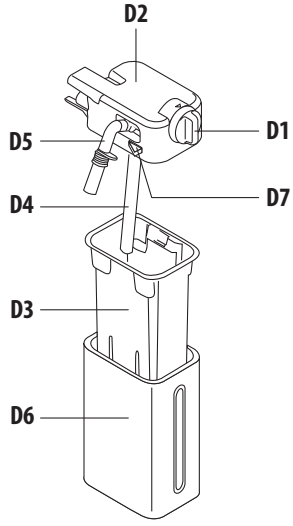

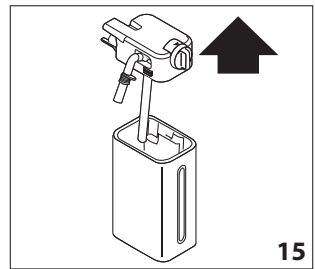
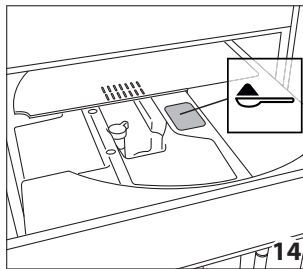
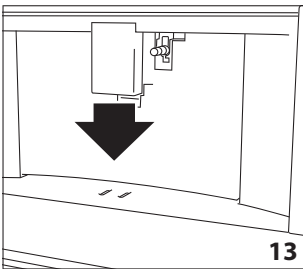
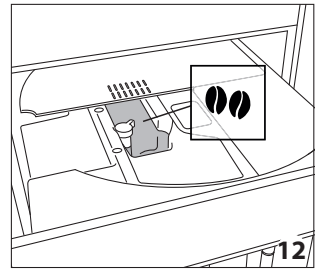
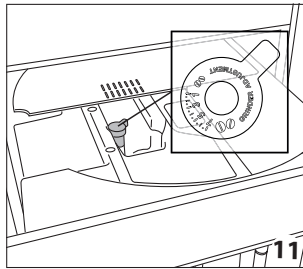
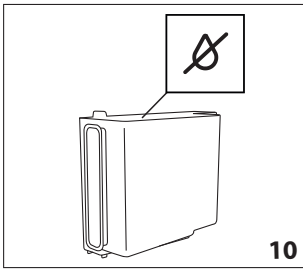
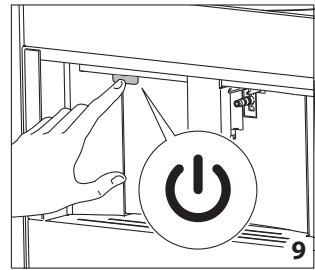
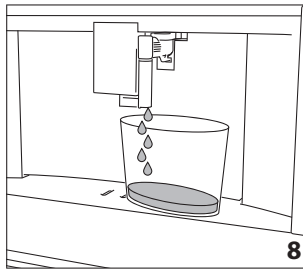
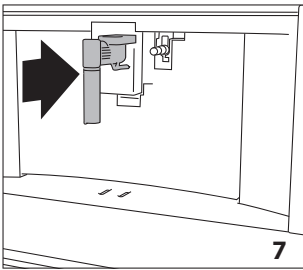
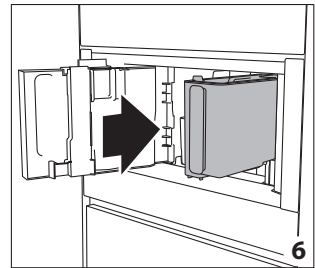
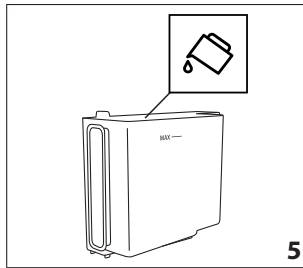
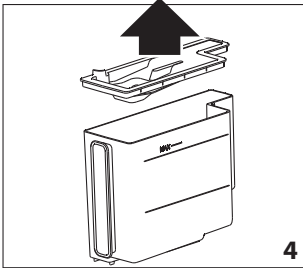
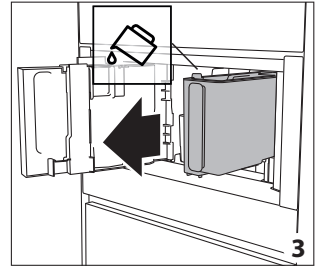
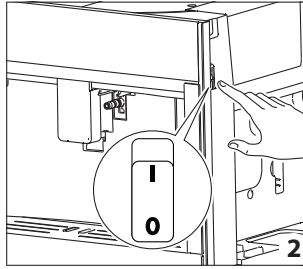
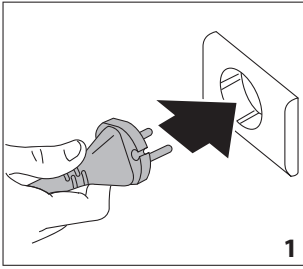

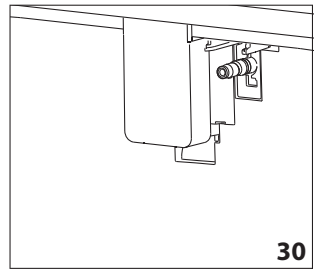
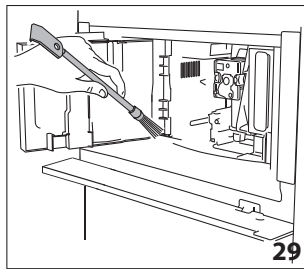
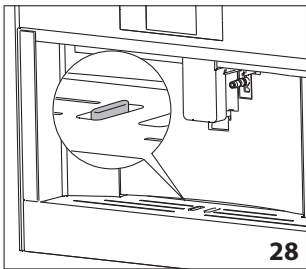
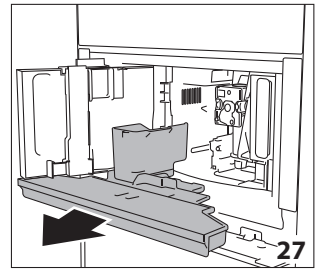
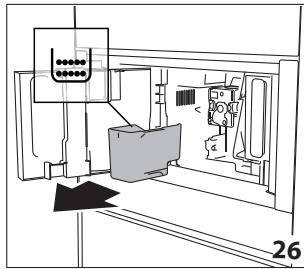
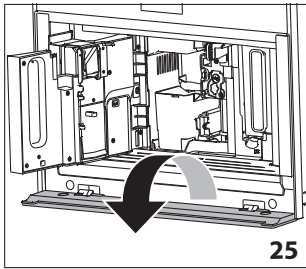
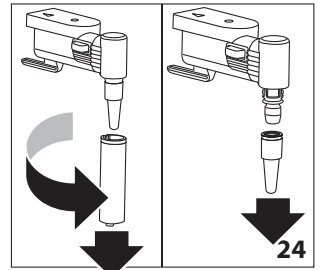
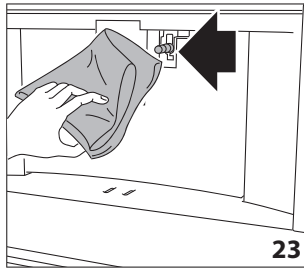
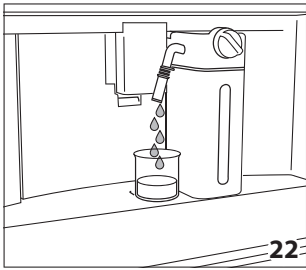
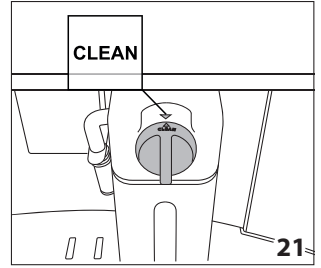
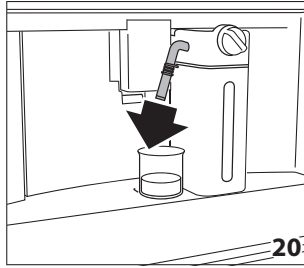
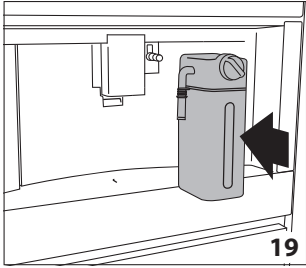
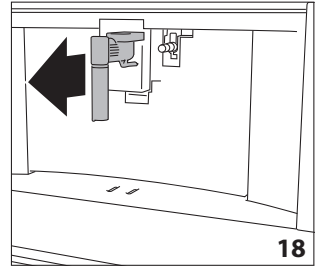
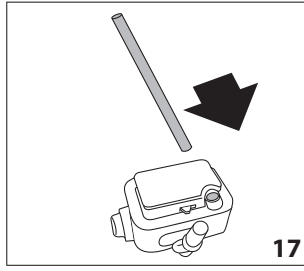
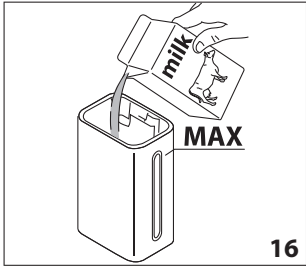

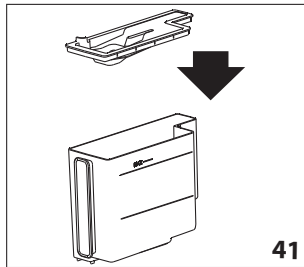
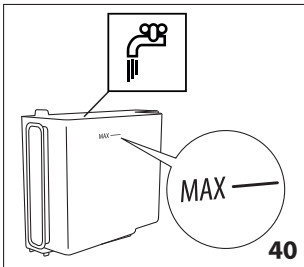
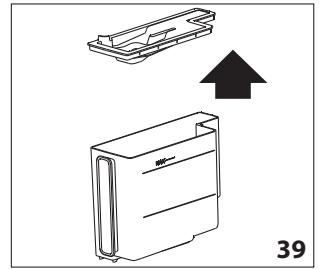
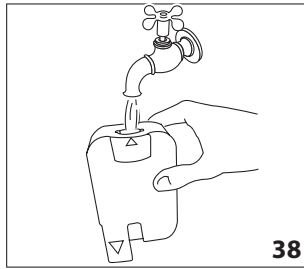
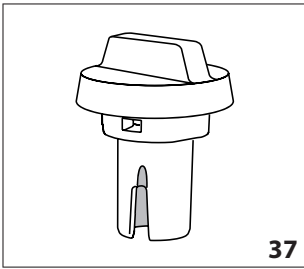
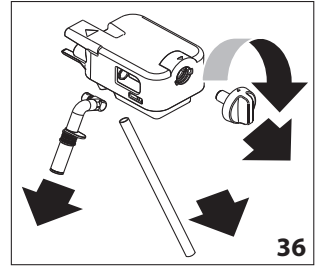
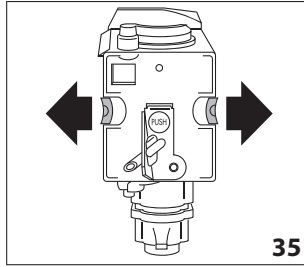
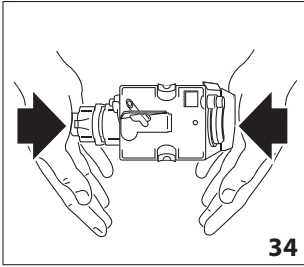
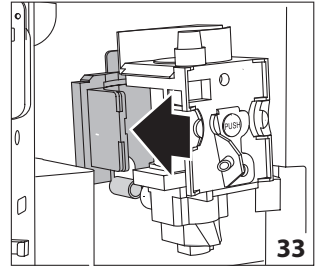
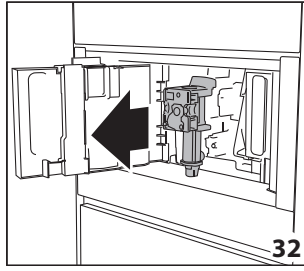
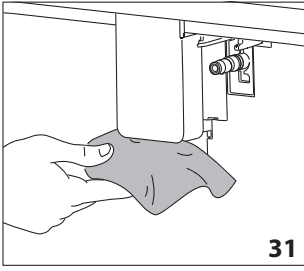

INHALTSVERZEICHNIS

SICHERHEITSHINWEISE.....	11	KAFFEEZUBEREITUNG	19
Diese müssen durchgelesen und beachtet werden	11	Einstellen des Kaffee-Aromas	19
Sicherheitshinweise	11	Einstellen der Kaffeemenge	20
Zulässige Nutzung	11	Kaffeezubereitung mit Kaffeebohnen	20
Installation	12	Kaffeezubereitung mit vorgemahlenem Kaffee ..	20
Hinweise zur Elektrik	12	Einstellen des Mahlwerks	20
Reinigung und Pflege	13	Tipps für einen heißeren Kaffee	21
HINWEISE ZUM UMWELTSCHUTZ.....	13	ZUBEREITUNG VON CAPPUCCINOS UND KAFFEES AUF	
Entsorgung von Verpackungsmaterialien.....	13	MILCHBASIS	21
Entsorgung von Altgeräten	13	Füllen und Anschließen des Milchbehälters	21
EG-Konformitätserklärung.....	13	Einstellen der Schaummenge	21
EINBAUGERÄT	14	Automatische Zubereitung von Cappuccinos und	
EINFÜHRUNG.....	15	Kaffees auf Milchbasis	21
Buchstaben in Klammern	15	Reinigen des Milchbehälters nach dem	
Lösen von Problemen und Reparaturen	15	Gebrauch	22
Bedienungsanleitung	15	HEISSWASSERABGABE.....	22
BESCHREIBUNG DES GERÄTS	15	DAMPFABGABE	22
Beschreibung des Geräts	15	Tipps zur Verwendung von Dampf zum	
Beschreibung der Startseite (Hauptanzeige)	15	Milchaufschäumen	23
Beschreibung der Zubehörteile.....	15	Reinigung des Heißwasser-/Dampfauslaufs nach	
Beschreibung des Milchbehälters	15	dem Gebrauch	23
VOR DER INBETRIEBNAHME.....	15	INDIVIDUELLE EINSTELLUNG DER GETRÄNKE.....	23
Prüfen des Geräts.....	15	SPEICHERN IHRER PERSÖNLICHEN WAHL.....	23
EINRICHTEN DES GERÄTS	15	REINIGUNG	23
EINSCHALTEN DES GERÄTS	16	Reinigen der Maschine	23
AUSSCHALTEN DES GERÄTS.....	16	Reinigung der internen Kreisläufe der Maschine	24
MENÜEINSTELLUNGEN.....	16	Reinigen des Kaffeesatzbehälters	24
Spülvorgang	16	Reinigen der Abtropfschale.....	24
Getränkeinstellungen	17	Reinigen der Innenteile der Kaffeemaschine	24
Uhrzeiteinstellen	17	Reinigen des Wassertanks.....	24
Auto-Einschaltung	17	Reinigen der Kaffeerausläufe	24
Auto-Abschaltung (Standby)	17	Reinigen des Trichters für Kaffeepulver	24
Tassenwärmer	17	Reinigen der Brüheinheit.....	24
Energiesparen	18	Reinigen des Milchbehälters (D)	25
Kaffee-temperatur.....	18	Reinigen der Heißwasser-/Dampf-Anschlussdüse... ..	25
Wasserhärte.....	18	ENTKALKEN	25
Auswahl der Sprache	18	EINSTELLEN DER WASSERHÄRTE.....	26
Signalton	18	Messen der Wasserhärte	26
Tassen-Beleuchtung	18	Einstellen der Wasserhärte.....	26
Demo-Modus.....	18	TECHNISCHE DATEN.....	26
Entleeren des Kreislaufs	19	ANGEZEIGTE MELDUNGEN	27
Werkseinstellungen	19	FEHLERSUCHE	32
Statistik	19		

SICHERHEITSHINWEISE

Diese müssen durchgelesen und beachtet werden

Diese Sicherheitsanweisungen vor dem Gebrauch durchlesen. Diese Anweisungen zum Nachschlagen leicht zugänglich aufbewahren. Diese Anweisungen sind auch auf docs.whirlpool.eu erhältlich.

In diesen Anweisungen sowie auf dem Gerät selbst werden wichtige Sicherheitshinweise angegeben, die durchgelesen und stets beachtet werden müssen. Der Hersteller übernimmt keine Haftung für die Nichtbeachtung dieser Sicherheitshinweise, für unsachgemäße Verwendung des Geräts oder falsche Bedienungseinstellung.

Sicherheitshinweise

Dieses Gerät darf von Kindern ab 8 Jahren sowie Personen mit herabgesetzten physischen, sensorischen oder geistigen Fähigkeiten und Mangel an Erfahrung und Kenntnissen nur unter Aufsicht oder nach ausreichender Einweisung durch eine für ihre Sicherheit verantwortliche Person verwendet werden. Kinder dürfen nicht mit dem Gerät spielen. Bestimmungsgemäßer Gebrauch: dieses Gerät ist für die Zubereitung von Kaffee- und Milchgetränken sowie Heißwasser ausgelegt. Jeder andere Gebrauch gilt als unsachgemäß und somit gefährlich. Der Hersteller haftet nicht für Schäden, die durch unsachgemäßen Gebrauch des Gerätes verursacht werden.

Die Oberfläche des Heizelements gibt nach dem Gebrauch noch Restwärme ab und die Außenteile des Gerätes können, je nach Gebrauch, für einige Minuten heiß bleiben. Für die Reinigung muss die Anleitung im Kapitel "Reinigung" befolgt werden. Die Reinigung und Pflege dieses Geräts darf nicht durch Kinder erfolgen, es sei denn, sie sind älter als 8 Jahre und werden dabei beaufsichtigt. Das Gerät und Netzkabel außerhalb der Reichweite von Kindern unter 8 Jahren halten.

WARNUNG: Zugängliche Teile können während dem Gebrauch heiß werden, jüngere Kinder müssen vom Gerät fern gehalten werden.

Das Gerät produziert heißes Wasser. Darauf achten, nicht in Kontakt mit Spritzern zu kommen - Verbrennungsgefahr.

Wenn das Gerät beschädigt ist oder nicht richtig funktioniert, nicht versuchen, Reparaturen vorzunehmen. Das Gerät ausschalten, von der Stromversorgung trennen und den Kundendienst kontaktieren.



Mit diesem Symbol gekennzeichnete Oberflächen werden beim Betrieb heiß (das Symbol ist nur bei bestimmten Modellen zu finden).

WARNUNG: Bei Modellen mit Glasoberflächen: darf das Gerät nicht benutzt werden, wenn die Oberfläche gesprungen ist.

Zulässige Nutzung

ACHTUNG: Das Gerät ist nicht für den Betrieb mit einem externen Timer oder separa-

tem Fernbedienungssystem konstruiert.

ACHTUNG: verwenden Sie für die Reinigung des Gerätes keine alkalischen Reinigungsmittel, da es sonst beschädigt werden könnte: verwenden Sie ein weiches Tuch und gegebenenfalls ein neutrales Reinigungsmittel.

Dieses Gerät ist nur für die Verwendung im Haushalt vorgesehen.

Dieses Gerät ist nicht für die Verwendung in folgenden Anwendungen vorgesehen: Mitarbeiterküchen im Einzelhandel, in Büros oder in anderen Arbeitsbereichen; Gasthäuser; für Gäste in Hotels, Motels, Bed-and-Breakfast-Anwendungen und anderen Wohnumgebungen.

Dieses Gerät eignet sich nicht für den professionellen Einsatz. Das Gerät ist nicht für die Benutzung im Freien geeignet.

Keine explosiven oder entzündbaren Stoffe (z. B. Benzin oder Sprühdosen) in dem oder in der Nähe des Gerätes lagern - Brandgefahr.

Installation

Zum Transport und zur Installation des Gerätes sind zwei oder mehrere Personen erforderlich - Verletzungsgefahr. Schutzhandschuhe zum Auspacken und zur Installation verwenden - Risiko von Schnittverletzungen.

Die Installation, einschließlich der Wasserversorgung (falls vorhanden) und elektrische Anschlüsse und Reparaturen müssen

von einem qualifizierten Techniker durchgeführt werden. Reparieren Sie das Gerät nicht selbst und tauschen Sie keine Teile aus, wenn dies vom Bedienungshandbuch nicht ausdrücklich vorgesehen ist. Kinder vom Installationsort fernhalten. Prüfen Sie das Gerät nach dem Auspacken auf Transportschäden. Bei auftretenden Problemen wenden Sie sich bitte an Ihren Händler oder den Kundenservice. Nach der Installation müssen Verpackungsabfälle (Kunststoff, Styroporteile usw.) außerhalb der Reichweite von Kindern aufbewahrt werden - Erstickungsgefahr. Das Gerät vor Installationsarbeiten von der Stromversorgung trennen - Stromschlaggefahr. Während der Installation sicherstellen, das Netzkabel nicht mit dem Gerät selbst zu beschädigen - Brand- oder Stromschlaggefahr. Das Gerät erst starten, wenn die Installationsarbeiten abgeschlossen sind.

Das Gerät kann nur über einem Einbaubackofen installiert werden, wenn die dieser mit einem Kühlgebläsesystem ausgestattet ist.

Hinweise zur Elektrik

Vergewissern Sie sich vor dem Anschließen des Gerätes, dass die Spannung auf dem Typenschild der Spannungsversorgung in Ihrem Haus entspricht.

Es muss im Einklang mit den nationalen elektrischen Sicherheitsbestimmungen möglich sein, den Netzstecker des Gerätes

zu ziehen, oder es mit einem Trennschalter, welcher der Steckdose vorgeschaltet ist, auszuschalten. Das Gerät muss geerdet sein. Verwenden Sie keine Verlängerungskabel, Mehrfachstecker oder Adapter. Nach der Installation dürfen Strom führende Teile für den Benutzer nicht mehr zugänglich sein. Das Gerät nicht in nassem Zustand oder barfuß verwenden. Das Gerät nicht verwenden, wenn das Netzkabel oder der Stecker beschädigt sind, wenn es nicht einwandfrei funktioniert, wenn es heruntergefallen ist oder in irgendeiner Weise beschädigt wurde. Ein beschädigtes Netzkabel muss durch ein identisches ersetzt werden - Stromschlaggefahr.

Geräte mit abnehmbarem Kabel: vermeiden Sie Wasserspritzer am Steckverbinder des Netzkabels oder an seiner Aufnahme an der Rückseite des Gerätes.

WARNUNG: Verschütten von Flüssigkeiten auf Anschlüsse und Stecker vermeiden.

Reinigung und Pflege

WARNUNG: Vor der Durchführung von Reinigungs- und Wartungsarbeiten, sicherstellen, dass das Gerät ausgeschaltet und von der Stromversorgung getrennt ist - Stromschlaggefahr. Verwenden Sie keine Dampfreinigungsgeräte.

Tauchen Sie das Gerät auf keinen Fall in Wasser.

Den Tropfeinsatz regelmäßig leeren, um Überfluss zu vermeiden - Verletzungsgefahr.

Reinigen Sie alle Teile gründlich. Haben Sie besonderes Augenmerk auf Teile, die mit Kaffee und Milch in Berührung stehen.

Die Leitungen in dem Milchbehälter nach jeder Anwendung reinigen - Vergiftungsgefahr.

Während dem Spülen wird heißes Wasser aus den Kaffeeauslauf geschüttet. Kontakt mit Wasserspritzern vermeiden - Verbrennungsgefahr.

HINWEISE ZUM UMWELTSCHUTZ

Entsorgung von Verpackungsmaterialien

Das Verpackungsmaterial ist zu 100% wiederverwertbar und trägt das Recycling-Symbol (♻️). Werfen Sie das Verpackungsmaterial deshalb nicht einfach fort, sondern entsorgen Sie es auf die von den verantwortlichen Stellen festgelegte Weise.

Entsorgung von Altgeräten

Dieses Gerät wurde aus recycelbaren oder wiederverwendbaren Werkstoffen hergestellt. Entsorgen Sie das Gerät im Einklang mit den lokalen Vorschriften zur Abfallbeseitigung. Genauere Informationen zu Behandlung, Entsorgung und Recycling von elektrischen Haushaltsgeräten sind bei der örtlichen Behörde, der Müllabfuhr oder dem Händler erhältlich, bei dem das Gerät gekauft wurde. Dieses Gerät ist gemäß der Europäischen Richtlinie 2012/19/EU für Elektro- und Elektronik-Altgeräte (WEEE) gekennzeichnet. Durch Ihren Beitrag zur korrekten Entsorgung dieses Produkts schützen Sie die Umwelt und die Gesundheit Ihrer Mitmenschen.



Das Symbol (♻️) auf dem Gerät bzw. auf dem beiliegenden Informationsmaterial weist darauf hin, dass dieses Gerät kein normaler Haushaltsabfall ist, sondern in einer Sammelstelle für Elektro- und Elektronik-Altgeräte entsorgt werden muss.

EG-Konformitätserklärung

Bei Entwicklung, Herstellung und Verkauf dieses Geräts wurden folgende Europäischen Richtlinien beachtet: LVD 2014/35/EU, EMV 2014/30/EU und RoHS 2011/65/EU.

Dieses Gerät ist für den Kontakt mit Lebensmitteln bestimmt und entspricht der EG-Richtlinie (CE) Nr. 1935/2004.

EINBAUGERÄT

Prüfen Sie die erforderlichen Mindestabmessungen für die korrekte Installation des Geräts. Die Kaffeemaschine ist in einem Hochschrank zu installieren und dieser ist mit handelsüblichen Winkeln sicher an der Wand zu befestigen.

- Alle Küchenmöbel, die in direktem Kontakt mit dem Gerät sind, müssen hitzebeständig sein (min. 65 °C).
- Lassen Sie für die Gewährleistung einer einwandfreien Belüftung einen Spalt am Schrankboden (siehe Abmessungen in Abbildung 1).
- Positionieren Sie die Schienen an den Seiten des Schanks, wie in Abbildung 2 angegeben. Befestigen Sie diese mit den mitgelieferten Schrauben und ziehen Sie die Schienen ganz heraus.

Positionieren und befestigen Sie den Verschlusshaken mit den vier mitgelieferten Schrauben, wie in der Abbildung gezeigt. Platzieren Sie ihn dabei in der Mitte des Schanks, bündig mit der Front.

Falls die Kaffeemaschine über einer Wärmeschublade installiert wird, verwenden Sie deren Oberseite als Bezug für die Positionierung der Schienen (Abb. 2A).

In diesem Fall gibt es keine Oberfläche, auf der die Schienen ruhen, und der Verschlusshaken muss nicht installiert werden.

- Befestigen Sie das Netzkabel mit der Halteklammer (Abb. 3). Das Netzkabel muss lang genug sein, um das Gerät aus dem Schrank herausziehen zu können und den Kaffeebohnenbehälter zu befüllen.

Die Erdung des Gerätes ist entsprechend den gesetzlichen Bestimmungen herzustellen.

Die elektrischen Anschlüsse sind entsprechend den Anweisungen durch eine Elektrofachkraft herzustellen.

- Positionieren Sie das Gerät auf den Schienen. Stellen Sie dabei sicher, dass die Stifte richtig in die Gehäuse eingesetzt sind und befestigen Sie es dann mit den mitgelieferten Schrauben (Abb. 4). Sollte eine Einstellung der Gerätehöhe erforderlich sein, verwenden Sie die mitgelieferten Distanzstücke.
- Korrigieren Sie bei Bedarf die Ausrichtung des Geräts, indem Sie die mitgelieferten Distanzstücke unter oder an den Seiten der Halterung positionieren (Abb. 5-6).
- Zum Anheben des Geräts an der Vorderseite (max. 2 mm) drehen Sie den Schnapper wie in Abbildung 7 gezeigt.

EINFÜHRUNG

Buchstaben in Klammern

Die Buchstaben in Klammern beziehen sich auf die Legende in der Beschreibung des Geräts.

Lösen von Problemen und Reparaturen

Bei auftretenden Problemen folgen Sie bitten den Anweisungen in den Abschnitten "Angezeigte Meldungen" und "Lösen von Problemen".

Sollte das Problem dadurch nicht behoben werden, wenden Sie sich bitte an den Kundendienst. Wenden Sie sich für Reparaturen nur an den Kundendienst.

Bedienungsanleitung

Lesen Sie vor Gebrauch des Geräts diese Bedienungsanleitung aufmerksam durch.

- Bewahren Sie diese Bedienungsanleitung auf.
- Die Nichtbeachtung dieser Bedienungsanleitung kann zu Bränden oder zur Beschädigung des Geräts führen. Der Hersteller haftet nicht für Schäden, die durch Nichteinhaltung dieser Bedienungsanleitung verursacht werden.

Das Gerät verfügt über ein Kühlgebläse. Dieses läuft, während das Gerät eingeschaltet ist.

BESCHREIBUNG DES GERÄTS









Beschreibung des Geräts

(Seite 5 - A)

- A1. Tassenabstellfläche
- A2. Wartungsklappe
- A3. Kaffeeführung
- A4. Kaffeesatzbehälter
- A5. Brüheinheit
- A6. Innenbeleuchtung
- A7. EIN/AUS/Stand-by Taste
- A8. Bedienfeld
- A9. Ablage für Gegenstände
- A10. Heißwasser-/Dampf-Anschlussdüse
- A12. Wasserbehälter
- A13. Kaffeeausläufe (höhenverstellbar)
- A14. Abtropfschale
- A15. Bohnenbehälterdeckel
- A16. Bohnenbehälter
- A17. Mahlgrad-Einstellknopf
- A18. Tassen Beleuchtung
- A19. Hauptschalter
- A20. Messlöffelfach
- A21. Einfülltrichter für Kaffeepulver
- A22. Netzkabel
- A23. Tassenwärmer

Beschreibung der Startseite (Hauptanzeige)

(Seite 6 - B)

- B1.  : Menü zum Wählen der Getränkeeinstellungen
- B2.  : Menü der Geräteeinstellungen
- B3. Gewähltes Aroma
- B4. Uhr
- B5. Gewählte Menge
- B6.  : Aroma-Auswahl
- B7.  : Mengen-Auswahl
- B8.  : Scroll-Pfeil
- B9. Zur Auswahl stehende Getränke (drücken Sie die  oder  Scroll-Pfeile zum Anzeigen aller Getränke, die untere Leiste zeigt, welche Anzeige Sie ansehen)
- B10.  : Scroll-Pfeil
- B11. Wählbare Profile (siehe "Speichern Ihrer persönlichen Wahl")

Beschreibung der Zubehörteile

(Seite 6 - C)

- C1. "Gesamthärte-Test" Indikatorpapier
- C2. Kaffeepulver-Messlöffel
- C3. Reinigungsbürste
- C4. Heißwasser-/Dampfauslauf
- C5. Abdeckung Anschlussdüse

Beschreibung des Milchbehälters

(Seite 6 - D)

- D1. Drehknopf für Schaum-Einstellung und CLEAN
- D2. Deckel mit Milchschaumer
- D3. Milchbehälter
- D4. Milchzulaufrohr
- D5. Auslauf für Milchschaum (verstellbar)
- D6. Thermogehäuse
- D7. Deckel-Lösetaste

VOR DER INBETRIEBNAHME

Prüfen des Geräts

Nach dem Auspacken sicherstellen, dass das Gerät vollständig und unbeschädigt ist sowie alle Zubehörteile vorhanden sind. Verwenden Sie das Gerät nicht, wenn sichtbare Beschädigungen vorhanden sind. Wenden Sie sich an den Kundendienst.

EINRICHTEN DES GERÄTS

- Bei der Werksprüfung des Geräts wurde Kaffee verwendet, daher ist es normal, wenn sich noch Spuren von Kaffee im Mahlwerk befinden. Die Maschine ist jedoch garantiert neu.
 - Sie sollten schnellstmöglich die Wasserhärte anpassen. Befolgen Sie hierzu bitte die Anweisungen im Abschnitt "Wasserhärte einstellen".
1. Schließen Sie das Gerät an das Stromnetz an (Abb. 1) und vergewissern Sie sich, dass der Hauptschalter (A19) an der Seite des Gerätes nach unten gedrückt ist (Abb. 2);

2. **SPRACHE WÄHLEN:** Drücken Sie **<** (B10) oder **>** (B8) bis die gewünschte Sprache entsprechende Flagge auf dem Display (B) erscheint, dann drücken Sie auf die Flagge;

Befolgen Sie die Anweisungen auf dem Gerätedisplay:

1. **TANK MIT FRISCHEM WASSER FÜLLEN:** Entnehmen Sie den Wasserbehälter (A12) (Abb. 3), öffnen Sie den Deckel (Abb. 4), füllen Sie diesen bis zur MAX Marke (an der Innenseite des Behälters markiert) mit Trinkwasser (Abb. 5), schließen Sie den Deckel und setzen Sie den Behälter wieder in das Gerät ein (Abb. 6);
2. **WASSERAUSLAUF EINSETZEN:** Prüfen Sie, dass der Heißwasser-/Dampfauslauf (C4) auf die Anschlussdüse (A10) aufgesetzt ist (Abb. 7) und stellen Sie einen Behälter mit einem Fassungsvermögen von mindestens 100 ml darunter (Abb. 8);
3. **WASSERKREISLAUF LEER ZUM FÜLLEN OK DRÜCKEN** erscheint auf dem Display;
4. Zur Bestätigung **OKAY** drücken. Das Gerät gibt Wasser über den Auslauf ab (Abb. 8), dann schaltet es sich automatisch ab.

Die Kaffeemaschine ist nun einsatzbereit.

- Bei der ersten Verwendung des Geräts müssen Sie 4-5 Cappuccinos bereiten, bevor es befriedigende Ergebnisse bringt.
- Bei der ersten Verwendung der Maschine ist der Wasserkreislauf leer und das Gerät könnte sehr laute Geräusche verursachen. Das Geräusch verringert sich, sobald sich der Kreislauf füllt.
- Bei der Bereitung der ersten 5-6 Cappuccinos ist es normal, dass das Geräusch von kochendem Wasser zu hören ist. Danach verringert sich das Geräusch.

EINSCHALTEN DES GERÄTS

Stellen Sie vor dem Einschalten des Geräts sicher, dass der Hauptschalter (A19) gedrückt wurde (Abb. 2). Bei jedem Einschalten des Geräts führt es einen automatischen Zyklus mit Vorheizen und Spülen durch, der nicht unterbrochen werden kann. Das Gerät ist erst nach Beenden dieses Vorgangs einsatzbereit.

WARNUNG

Während des Spülvorgangs kommt etwas Heißwasser aus den Kaffeeausläufen (A13) und wird in der Abtropfschale (A14) unterhalb aufgefangen. Vermeiden Sie den Kontakt mit Wasserspritzern.

- Drücken Sie zum Einschalten des Geräts die Taste  (A7) (Abb. 9). Es erscheint die Meldung **AUFHEIZVORGANG LÄUFT BITTE WARTEN** auf dem Display.
- Wenn der Heizvorgang beendet wurde, wechselt die Meldung auf: **SPÜLVORGANG LÄUFT, HEISSWASSER FLIESST**. Neben der Aufheizung des Boilers werden auch die inneren Kreisläufe durch zirkulierendes Heißwasser erwärmt.

Das Gerät hat die Betriebstemperatur erreicht, wenn die Hauptanzeige (Startseite) erscheint.

AUSSCHALTEN DES GERÄTS

Immer wenn die Kaffeemaschine nach der Kaffeezubereitung ausgeschaltet wird, führt sie einen automatischen Spülzyklus aus.

WARNUNG

Während des Spülvorgangs fließt etwas Heißwasser aus den Kaffeeausläufen (A13). Vermeiden Sie den Kontakt mit Wasserspritzern.

- Drücken Sie zum Ausschalten des Geräts die Taste  (A7 - Abb. 9).
- Die Meldung **AUSSCHALTUNG LÄUFT, BITTE WARTEN** wird angezeigt, dann führt das Gerät (sofern anwendbar) einen Spülzyklus aus und schaltet sich aus (Standby).

Wenn Sie das Gerät längere Zeit nicht verwenden, entleeren Sie zuerst den Wasserkreislauf (siehe Abschnitt "Entleeren des Kreislaufs"), dann ziehen Sie wie folgt den Netzstecker:

- Schalten Sie zuerst das Gerät durch Drücken der Taste  aus (Abb. 9);
- Schalten Sie den Hauptschalter (A19) an der Seite des Geräts aus (Abb. 2).



Drücken Sie den Hauptschalter nicht, solange das Gerät eingeschaltet ist.

MENÜEINSTELLUNGEN

Spülvorgang

Verwenden Sie diese Funktion, um Heißwasser aus den Kaffeeausläufen (A13) und aus dem Heißwasser-/Dampf-Auslauf (C4), sofern eingesetzt, laufen zu lassen, um den inneren Kreislauf des Geräts zu reinigen und aufzuheizen. Stellen Sie einen Behälter mit einem Fassungsvermögen von mindestens 100 ml unter die Kaffee- und Heißwasserausläufe (Abb. 8).

Um die Funktion zu aktivieren, gehen Sie wie folgt vor:

1. Drücken Sie  (B2) zum Aufrufen des Menüs;
2. Drücken Sie **<** (B10) oder **>** (B8), bis  **SPÜLVORGANG** auf dem Display (B) erscheint;
3. Drücken Sie **▶** zum Starten des Spülvorgangs.







WARNUNG

Lassen Sie das Gerät nicht unbeaufsichtigt, während das Heißwasser abgegeben wird.

1. Nach einigen Sekunden wird Heißwasser zuerst aus den Kaffeeausläufen und dann aus dem Heißwasser-/Dampf-Auslauf (sofern eingesetzt) abgegeben, um den inneren Kreislauf des Geräts zu reinigen und aufzuheizen. **SPÜLVORGANG LÄUFT, HEISSWASSER FLIESST** auf dem Display angezeigt. Gleichzeitig wird ein Fortschrittsbalken angezeigt, der mit fortschreitendem Vorgang allmählich voll wird;
2. Zum Stoppen des Spülvorgangs drücken Sie **STOP** oder Sie warten, bis der Spülvorgang automatisch stoppt.
 - Wenn das Gerät länger als 3-4 Tage nicht benutzt wird, empfiehlt es sich, beim Wiedereinschalten 2/3 Spülvorgänge auszuführen, bevor es verwendet wird;
 - Nach dem Reinigen ist es normal, dass sich Wasser in den Kaffeesatzbehältern (A4) befindet.

Getränkeinstellungen

In diesem Abschnitt können Sie Ihre individuellen Einstellungen einsehen und die Werkseinstellungen für jedes Gerät rücksetzen, wenn Sie dies möchten.





1. Drücken Sie  (B2) zum Aufrufen des Menüs;
2. Drücken Sie  (B10) oder  (B8), bis  EINSTELLUNGSTRÄNKE auf dem Display (B) erscheint;
3. Drücken Sie . Die Werte für das erste Getränk erscheinen auf dem Display;
4. Das Referenz-Benutzerprofil wird auf dem Display hervorgehoben. Die Werte werden auf senkrechten Balken angezeigt. Die Werkseinstellung wird durch das  Symbol angezeigt. Der aktuelle Wert wird hingegen durch den festen Teil des senkrechten Balkens hervorgehoben;
5. Für die Rückkehr zum Einstellungsmenü drücken Sie **BACK**. Zum Durchlaufen und Anzeigen der Getränke drücken Sie **NEXT** ;
6. Zum Rücksetzen der Werkseinstellungen für das angezeigte Getränk drücken Sie  KOMPL.ZURÜCKSETZ;
7. RESET BESTÄTIGEN? : Zum Bestätigen drücken Sie **OKAY** (zum Löschen drücken Sie **BACK**);
8. WERKEINSTELL. EINGESTELLT: Drücken Sie **OKAY**.

Das Getränk wurde auf die Werkseinstellungen zurückgesetzt. Fahren Sie mit den anderen Getränken fort oder kehren Sie zum Einstellungsmenü zurück.

- Zum Ändern der Getränke in einem anderen Profil kehren Sie auf die Startseite zurück, wählen das gewünschte Profil (B11) aus und wiederholen den Vorgang.
- Zum kompletten Rücksetzen aller Getränke des Profils auf die Werkseinstellungen siehe Abschnitt "Werkseinstellungen".

Uhrzeiteinstellen

Zum Einstellen der Uhrzeit auf dem Display (B) wie folgt vorgehen:

1. Drücken Sie  (B2) zum Aufrufen des Menüs;
2. Drücken Sie  (B10) oder  (B8), bis  UHRZEIT EINST. auf dem Display (B) erscheint;
3. Drücken Sie . Das Feld für die Uhrzeiteinstellung erscheint auf dem Display;
4. Drücken Sie den Stunden und den Minuten entsprechend  oder , bis die aktuelle Uhrzeit angezeigt wird;
5. Zum Bestätigen drücken Sie **OKAY** (zum Löschen drücken Sie **BACK**), dann drücken Sie **BACK** , um auf die Startseite zurückzukehren.

Die Uhrzeit ist nun eingestellt.









Auto-Einschaltung

Sie können die Zeit für die Auto-Einschaltung einstellen, damit das

Gerät zu einer bestimmten Uhrzeit (beispielsweise am Morgen) bereit ist, sodass Sie sofort Kaffee zubereiten können.

Zum Aktivieren dieser Funktion muss die Uhrzeit bereits richtig eingestellt sein (siehe Abschnitt "Uhrzeiteinstellen ").

Um die Auto-Einschaltung zu aktivieren, gehen Sie wie folgt vor:

1. Drücken Sie  (B2) zum Aufrufen des Menüs;
2. Drücken Sie  (B10) oder  (B8), bis  AUTO-EINSCHALTUNG auf dem Display (B) erscheint;
3. Die Funktion durch Drücken der Taste  auswählen. Das Feld für die Uhrzeiteinstellung erscheint auf dem Display;
4. Drücken Sie den Stunden und den Minuten entsprechend  oder , bis die gewünschte Zeit für die Auto-Einschaltung angezeigt wird;
5. Drücken Sie  OFF oder  ON , um die Auto-Einschaltung zu aktivieren oder zu deaktivieren.
6. Zum Bestätigen drücken Sie **OKAY** (oder drücken Sie **BACK** zum Löschen und für die Rückkehr zum Einstellungsmenü), dann drücken Sie **BACK** , um auf die Startseiten zurückzukehren.



Die Zeit für die Auto-Einschaltung ist nun eingestellt und das entsprechende Symbol wird angezeigt, um darauf hinzuweisen, dass die Funktion aktiviert wurde.

Wenn das Gerät mit dem Hauptschalter (A21) ausgeschaltet wird, geht die Einstellung der Auto-Einschaltung (sofern aktiviert) verloren.

Auto-Abschaltung (Standby)







Es kann eine Auto-Abschaltung eingestellt werden, sodass sich das Gerät nach 15 oder 30 Minuten bzw. 1, 2 oder 3 Stunden ausschaltet.

Zum Programmieren der Auto-Abschaltung gehen Sie wie folgt vor:

1. Drücken Sie  (B2) zum Aufrufen des Menüs;
 2. Drücken Sie  (B10) oder  (B8), bis  AUTO-ABSCHALTUNG auf dem Display (B) gemeinsam mit der aktuellen Auswahl (15 oder 30 Minuten bzw. 1, 2 oder 3 Stunden) erscheint;
 3. Drücken Sie  am Display, um den gewünschten Wert auszuwählen;
 4. Drücken Sie **BACK** , um auf die Startseite zurückzukehren.
- Auto-Abschaltung wurde nun programmiert.

Tassenwärmer









Um die Tassen vor der Kaffeezubereitung zu erwärmen, kann der Tassenwärmer (A23) aktiviert und über die Tassen gestellt werden.

1. Drücken Sie  (B2) zum Aufrufen des Menüs;
2.  (B10) oder  (B8) drücken, bis auf dem Display (B) "CUP WARMER" (TASSENWÄRMER) erscheint;
3.  drücken, um den Tassenwärmer zu aktivieren -  ON oder zu deaktivieren -  OFF .
4. Drücken Sie **BACK** , um auf die Startseite zurückzukehren.

Energiesparen

Verwenden Sie diese Funktion zum Aktivieren oder Deaktivieren des Energiesparmodus. Ist diese Funktion aktiviert, verringert sie den Energieverbrauch entsprechend den Europäischen Verordnungen.







Zum Aktivieren oder Deaktivieren des "Energiesparmodus" gehen Sie wie folgt vor:

1. Drücken Sie  (B2) zum Aufrufen des Menüs;
2. Drücken Sie  (B10) oder  (B8), bis  ENERGIESPARMODUS auf dem Display (B) erscheint;
3. Drücken Sie  zum Aktivieren  oder zum Deaktivieren  des Energiesparmodus.
4. Drücken Sie , um auf die Startseite zurückzukehren.

Das entsprechende Symbol erscheint auf dem Display neben der Uhrzeit, um darauf hinzuweisen, dass die Funktion aktiviert wurde.

Kaffee-temperatur

Zum Ändern der Temperatur des zur Kaffeezubereitung verwendeten Wassers gehen Sie wie folgt vor:

1. Drücken Sie  (B2) zum Aufrufen des Menüs;
2. Drücken Sie  (B10) oder  (B8), bis  KAFFEE-TEMPERATUR auf dem Display (B) gemeinsam mit der aktuellen Auswahl (NIEDRIG, MITTEL, HOCH oder MAXIMUM) erscheint;
3. Drücken Sie , um die gewünschte Temperatur auszuwählen;
4. Drücken Sie , um auf die Startseite zurückzukehren.









Es kann für jedes Profil eine unterschiedliche Temperatur eingestellt werden (siehe Abschnitt "Speichern Ihrer persönlichen Wahl").

Wasserhärte

Für die Anweisungen zur Einstellung der Wasserhärte siehe Abschnitt "Wasserhärte einstellen".

Auswahl der Sprache







Zum Ändern der Sprache auf dem Display (B) wie folgt vorgehen:

1. Drücken Sie  (B2) zum Aufrufen des Menüs;
2. Drücken Sie  (B10) oder  (B8), bis  SPRACHE EINSTELLEN auf dem Display (B) erscheint;
3. Drücken Sie . Drücken Sie  oder , um die der gewünschten Sprache entsprechende Flagge anzuzeigen und auszuwählen;
4. Drücken Sie zweimal , um auf die Startseite zurückzukehren.

Signalton

Dies aktiviert oder deaktiviert den Signalton, der jedes Mal von der Maschine abgegeben wird, wenn ein Symbol gedrückt oder ein Zubehörteil eingesetzt/entfernt wird. Zum Aktivieren oder Deaktivieren des Signaltons gehen Sie wie folgt vor:









1. Drücken Sie  (B2) zum Aufrufen des Menüs;

2. Drücken Sie  (B10) oder  (B8), bis  SIGNALTON auf dem Display (B) erscheint;
3. Drücken Sie  zum Aktivieren-  oder Deaktivieren-  des Signaltons;
4. Drücken Sie , um auf die Startseite zurückzukehren.

Tassen-Beleuchtung

Diese Funktion aktiviert oder deaktiviert die Tassen-Beleuchtung (A18). Die Beleuchtung schaltet sich jedes Mal ein, wenn ein Getränk oder heiße Milch abgegeben wird und während jedes Spülzyklus.







Zum Aktivieren oder Deaktivieren dieser Funktion gehen Sie wie folgt vor:

1. Drücken Sie  (B2) zum Aufrufen des Menüs;
2. Drücken Sie  (B10) oder  (B8), bis  TASSEN-BELEUCHTUNG auf dem Display (B) erscheint;
3. Drücken Sie  zum Aktivieren-  oder Deaktivieren-  der Tassen-Beleuchtung;
4. Drücken Sie , um auf die Startseite zurückzukehren.

Die interne Beleuchtung (A6) schaltet sich ein, wenn das Gerät eingeschaltet wird.

Demo-Modus







Durch Aktivieren dieses Modus werden die Hauptfunktionen des Geräts auf dem Display angezeigt:

1. Drücken Sie  (B2) zum Aufrufen des Menüs;
2.  (B10) oder  (B8) drücken, bis auf dem Display  DEMO MODE (DEMO-MODUS) erscheint;
3.  drücken, um die Demo zu starten;
4. Zum Verlassen des DEMO-MODUS, zuerst das Gerät ausschalten durch Drücken der Taste  (A7, fig.9). Dann erneut die Taste  drücken, um auf die Startseite zurückzukehren.

Entleeren des Kreislaufs





Um zu vermeiden, dass das Wasser im Kreislauf gefriert, falls das Gerät über einen längeren Zeitraum stillsteht oder falls es dem Kundendienst übergeben wird, empfehlen wir das Entleeren des Wasserkreislaufs.

Gehen Sie wie folgt vor:

1. Drücken Sie  (B2) zum Aufrufen des Menüs;
2. Drücken Sie  (B10) oder , bis  ENTLEERUNGSKREISLAUF auf dem Display (B) erscheint;
3. Drücken Sie ;
4. KAFFEESATZBEHÄLTER UND ABTROPFSCHALE LEEREN : Ziehen Sie den Kaffeesatzbehälter (A10) und die Abtropfschale (A14) heraus und entleeren Sie diese. Drücken Sie  ;
5. KAFFEESATZBEHÄLTER UND ABTROPFSCHALE EINSETZEN : Setzen Sie die Abtropfschale samt Kaffeesatzbehälter ein;
6. 0,5L BEHÄLTER DARUNTERSTELLEN, FÜR START OK DRÜCKEN : Stellen Sie einen Behälter unter die Kaffeeausläufe (A13) und den Heißwasserauslauf (C4). Drücken Sie  (Abb. 8);

WARNUNG

Lassen Sie das Gerät nicht unbeaufsichtigt, während das Heißwasser abgegeben wird.

1. SPÜLVORGANG LÄUFT, BITTE WARTEN : Das Gerät führt einen Spülzyklus über die Kaffeeausläufe aus;
2. WASSERTANK LEEREN : Ziehen Sie den Behälter (A12) heraus und entleeren Sie diesen vollständig. Dann drücken Sie  (Abb. 10);
3. (Falls der Filter installiert ist) WASSERFILTER ENTFERNEN : Entfernen Sie den Filter vom Behälter. Drücken Sie  ;
4. WASSERTANK EINSETZEN, FÜR WEITER OK DRÜCKEN : Setzen Sie den Wasserbehälter ein und drücken Sie  (Abb. 6);
5. ENTLEERUNG WASSERKREISLAUF LÄUFT : Warten Sie, bis das Gerät den Kreislauf entleert; (Wichtig: Heißwasser tritt aus den Ausläufen aus!). Während des Entleerens des Wasserkreislaufs könnte das Gerät Geräusche abgeben. Dies gehört zum normalen Betrieb.
6. ABTROPFSCHALE LEEREN : Entnehmen, leeren und setzen Sie die Abtropfschale wieder ein, drücken Sie dann  ;
7. ENTLEERUNG BEENDET : FÜR AUSSCHALTUNG OK DRÜCKEN : Drücken Sie  . Das Gerät schaltet sich aus.









Wird das Gerät wieder eingeschaltet, verlangt es das Füllen des Kreislaufs: Folgen Sie den Anweisungen ab Punkt 3 des Abschnitts "Einrichten des Geräts".

Werkseinstellungen

Dies setzt alle Menüeinstellungen und programmierten Mengen zurück auf die Werkseinstellungen (ausgenommen die Sprache, diese bleibt eingestellt).









Zum Zurücksetzen der Werkseinstellungen gehen Sie wie folgt vor:

1. Drücken Sie  (B2) zum Aufrufen des Menüs;

2. Drücken Sie  (B10) oder , bis  WERKSEINSTELL. auf dem Display (B) erscheint. Drücken Sie  ;
3. Drücken Sie  KOMPL.ZURÜCKSETZ, um alle Profile auf die Originalparameter zurückzusetzen, anderenfalls wählen Sie das gewünschte Profil aus (z. B. BENUTZER 1);
4. WERKSEINSTELL.ZURÜCKSETZEN : Drücken Sie  zum Bestätigen (oder , um die Parameter unverändert zu lassen);
5. WERKSEINSTELL.ZURÜCKGESETZT : Drücken Sie  zum Bestätigen und , um auf die Startseite zurückzukehren.

Statistik







Dies zeigt die Statistiken hinsichtlich der Maschine an. Zum Anzeigen der Statistiken gehen Sie wie folgt vor:

1. Drücken Sie  (B2) zum Aufrufen des Menüs;
2. Drücken Sie  (B10) oder , bis  STATISTIKEN auf dem Display (B) erscheint;
3. Drücken Sie , um die verfügbaren Statistiken durch Drücken von  oder  zu überprüfen;
4. Drücken Sie , um auf die Startseite zurückzukehren.

KAFFEEZUBEREITUNG

Einstellen des Kaffee-Aromas

























Wählen Sie das gewünschte Aroma auf der Startseite durch Drücken von  AROMA (B6) aus:

	(siehe "Kaffeezubereitung mit vorgemahlenem Kaffee")
	X-MILDES AROMA
	MILDES AROMA
	MITTLERES AROMA
	KRÄFTIGES AROMA
	X-KRÄFTIGES AROMA
	Individuell (wenn programmiert) / Standard

Nach der Abgabe des Getränks wird die Aroma-Einstellung auf den  Wert zurückgesetzt.

Einstellen der Kaffeemenge



Wählen Sie die gewünschte Kaffeemenge in der Tasse durch Drücken von      MENGE (B7) auf der Startseite aus:





    	MENGE SMALL
    	MENGE MEDIUM
    	MENGE LARGE
    	MENGE X-LARGE (EXTRA LARGE)
    	Individuelle Menge (wenn programmiert) / Standardmenge

Nach der Abgabe des Getränks wird die Mengeneinstellung auf den  Wert zurückgesetzt.

Kaffe Zubereitung mit Kaffeebohnen

Verwenden Sie keine grünen, karamellisierten oder kandierten Kaffeebohnen, da diese mit dem Mahlwerk verkleben und dieses unbrauchbar machen könnten.

1. Füllen Sie den Bohnenbehälter (A16) (Abb. 12) mit Kaffeebohnen;
2. Stellen Sie eine Tasse unter die Kaffeeausläufe (A13);
3. Senken Sie die Ausläufe so nah wie möglich zur Tasse ab (Abb. 13). Dadurch wird der Kaffee cremiger;
4. Drücken Sie  (B10) oder  (B8), bis der gewünschte Kaffee angezeigt wird;
5. Wählen Sie dann Ihren gewünschten Kaffee auf der Startseite aus:
 - ESPRESSO
 - DOPPIO+
 - KAFFEE
 - LONG
 - 2X ESPRESSO
 - AMERICANO
6. Zubereitung beginnt. Es erscheint ein Bild des ausgewählten Getränks auf dem Display (B). Gleichzeitig wird ein Fortschrittsbalken angezeigt, der mit fortschreitender Zubereitung allmählich voll wird.

- Sie können 2 Tassen ESPRESSO gleichzeitig zubereiten, indem Sie 2X  während der Zubereitung von 1 ESPRESSO drücken (das Bild wird einige Sekunden beim Starten der Zubereitung angezeigt).
- Während die Maschine den Kaffee bereitet, können Sie die Abgabe jederzeit durch Drücken von  unterbrechen.
- Sobald die Abgabe beendet wurde, können Sie zum Erhöhen der Kaffeemenge in der Taste einfach  drücken. Wenn die gewünschte Menge erreicht wurde, drücken Sie .

Nachdem der Kaffee bereitet wurde, ist das Gerät für die Zubereitung des nächsten Getränks bereit.



Es könnten verschiedene Alarmmeldungen während des Gebrauchs des Geräts angezeigt werden (TANK FÜLLEN, KAFFEESATZBEHÄLTER LEEREN usw.). Ihre Bedeutung wird im Abschnitt "Angezeigte Meldungen" erklärt.

- Für heißeren Kaffee, siehe Abschnitt "Tipps für heißeren Kaffee".
- Wenn der Kaffee tropfenweise, zu schwach und nicht cremig genug oder zu kalt abgegeben wird, lesen Sie bitte die Tipps im Abschnitt "Einstellen des Mahlwerks" und "Lösen von Problemen".
- Die Zubereitung jedes Kaffees kann individuell eingestellt werden (siehe Abschnitte "Individuelle Einstellung der Getränke" und "Speichern Ihrer persönlichen Wahl").
- Wenn der "Energiesparmodus" aktiv ist, kann es sein, dass Sie ein paar Sekunden warten müssen, bis der erste Kaffee abgegeben wird.

Kaffe Zubereitung mit vorgemahlenem Kaffee

- Kein Kaffeepulver in die Maschine einfüllen, wenn sie ausgeschaltet ist, denn es könnte sich im Maschineninneren verteilen und diese verunreinigen. Das Gerät könnte dadurch beschädigt werden.
- Verwenden Sie nicht mehr als 1 Messlöffel (C2), denn er könnte das Maschineninnere verunreinigen oder den Trichter (A4) verstopfen.

Wenn Sie Kaffeepulver verwenden, können Sie nur jeweils eine Tasse Kaffee zubereiten.

1. Drücken Sie wiederholt  AROMA (B6), bis  (vorgemahlen) auf dem Display (B) erscheint.
2. Öffnen Sie den Deckel (A15).
3. Stellen Sie sicher, dass der Trichter (A21) nicht verstopft ist. Fügen Sie dann einen Messlöffel Kaffeepulver hinzu (Abb. 14).
4. Stellen Sie eine Tasse unter die Kaffeeausläufe (A13) (Abb. 13).
5. Wählen Sie dann Ihren gewünschten Kaffee (ESPRESSO, KAFFEE, LONG, AMERICANO) auf der Startseite aus;
6. Zubereitung beginnt. Es erscheint ein Bild des ausgewählten Getränks auf dem Display. Gleichzeitig wird ein Fortschrittsbalken angezeigt, der mit fortschreitender Zubereitung allmählich voll wird.

- Während die Maschine den Kaffee bereitet, können Sie die Abgabe jederzeit durch Drücken von  unterbrechen.
- Sobald die Abgabe beendet wurde, können Sie zum Erhöhen der Kaffeemenge in der Taste einfach  drücken. Wenn die gewünschte Menge erreicht wurde, drücken Sie .

Nachdem der Kaffee bereitet wurde, ist das Gerät für die Zubereitung des nächsten Getränks bereit.

Zubereiten von  LONG Kaffee:

Nach der Hälfte der Zubereitung wird die Meldung HÖCHSTENS EINEN MESSLÖFFEL VORGEMAHLENEN KAFFEE EINFÜLLEN angezeigt. Fügen Sie einen Messlöffel Kaffeepulver hinzu und drücken Sie .

Einstellen des Mahlwerks

Das Mahlwerk wird werkseitig so eingestellt, dass der Kaffee korrekt zubereitet wird und sollte zu Beginn keine Einstellung benötigen.

Sollten Sie jedoch nach der Zubereitung der ersten Kaffees finden, dass der

Kaffee zu schwach oder nicht cremig genug ist oder die Abgabe zu langsam erfolgt (tropfenweise), kann dies durch Verstellen des Mahlgrad-Einstellknopfs korrigiert werden (A17, Abb. 11).

Der Mahlgrad-Einstellknopf muss nur während des Betriebs des Mahlwerks in der Anfangsphase der Kaffeezubereitung gedreht werden.



Wird der Kaffee zu langsam abgegeben oder gar nicht, drehen Sie ihn um eine Position im Uhrzeigersinn in Richtung 7.

Für einen gehaltvolleren, cremigeren Kaffee drehen Sie ihn um eine Position gegen den Uhrzeigersinn in Richtung 1 (Drehen Sie ihn nicht um mehr als jeweils eine Position, anderenfalls könnte der Kaffee tropfenweise abgegeben werden).

Diese Einstellungen werden erst spürbar, wenn mindestens 2 Tassen Kaffee abgegeben wurden. Sollte diese Einstellung nicht das gewünschte Ergebnis bringen, drehen Sie den Drehknopf um eine weitere Position.

Tipps für einen heißeren Kaffee

Für heißeren Kaffee sollten Sie:

- einen Spülzyklus ausführen, dazu die Funktion "Spülvorgang" im Einstellungs Menü auswählen (Abschnitt "Spülvorgang ☺");
- die Tassen mit Heißwasser mithilfe der Heißwasser-Funktion wärmen (siehe Abschnitt "Heißwasserabgabe");
- die Kaffeetemperatur im Einstellungs Menü erhöhen (siehe Abschnitt "Kaffeetemperatur 🌡").

ZUBEREITUNG VON CAPPUCCINOS UND KAFFEES AUF MILCHBASIS

Reinigen Sie, um Milch mit wenig Schaum oder große Blasen zu vermeiden, den Deckel des Milchbehälters (D2) und die Heißwasseranschlussdüse (A9) stets wie in den Abschnitten "Reinigen des Milchbehälters nach dem Gebrauch", "Reinigen des Milchbehälters" und "Reinigen der Heißwasser-/Dampfanschlussdüse" beschrieben.



Füllen und Anschließen des Milchbehälters

1. Nehmen Sie den Deckel (D2) ab (Abb. 15);
 2. Füllen Sie den Milchbehälter (D3) mit einer ausreichenden Milchmenge, ohne die auf dem Behälter angegebene MAX Markierung zu überschreiten (Abb. 16). Jede Markierung auf der Seite des Behälters entspricht etwa 100 ml Milch;
 - Für dichteren und gleichmäßigeren Schaum müssen Sie entrahmte oder teilweise entrahmte Milch bei Kühlschranktemperatur (etwa 5 °C) verwenden.
 - Wenn der "Energiesparmodus" aktiviert ist, kann es sein, dass Sie ein paar Sekunden warten müssen, bis das Getränk abgegeben wird.
1. Stellen Sie sicher, dass das Milchzulaufrohr (D4) korrekt in den Boden des Milchbehälterdeckels eingesetzt ist (Abb. 17);

2. Bringen Sie den Deckel wieder am Milchbehälter an;
3. Nehmen Sie den Heißwasser-/Dampfauslauf (C4) ab (Abb. 18);
4. Schließen Sie den Milchbehälter (D) an der Anschlussdüse (A10) an und drücken Sie ihn bis zum Anschlag (Abb. 19). Die Maschine gibt einen Signalton ab (sofern die Signalton-Funktion aktiviert ist);
5. Stellen Sie eine ausreichend große Tasse unter die Kaffeeausläufe (A13) und den Auslauf für Milchschaum (D5). Stellen Sie die Länge des Milchauslaufs ein. Ziehen Sie ihn einfach nach unten, um ihn an die Tasse anzunähern (Abb. 20).
5. Die untenstehenden Anweisungen für jede Funktion befolgen.

Einstellen der Schaummenge

Drehen Sie den Schaum-Einstellknopf (D1) am Deckel des Milchbehälters, um die Schaummenge auf der Milch einzustellen, die bei der Zubereitung von Kaffees auf Milchbasis abgegeben wird. Befolgen Sie die Tipps in nachstehender Tabelle:

Position des Drehknopfs	Beschreibung	Empfohlen für...
	Kein Schaum	CAFFELATTE/ HEISSE MILCH
	Min. Schaum	LATTE MACCHIATO
	Max. Schaum	CAPPUCCINO/ MILCH (geschäumte Milch)

Automatische Zubereitung von Cappuccinos und Kaffees auf Milchbasis

1. Füllen Sie den Milchbehälter (D) und schließen Sie diesen wie oben beschrieben an.
2. Wählen Sie das gewünschte Getränk auf der Startseite:
 - CAPPUCCINO
 - LATTE MACCHIATO
 - CAFFELATTE
 - HEISSE MILCH
 - CAPPUCCINO+
 - ESPRESSO MACCHIATO
 - FLAT WHITE
 - CAPPUCCINOMIX
3. Eine Meldung auf dem Display (B) weist Sie an, den Schaum-Einstellknopf (D1) entsprechend dem vom Originalrezept verlangten Schaum zu drehen. Drehen Sie den Drehknopf auf dem Milchbehälterdeckel (D2) und bestätigen Sie die Auswahl durch Drücken von **OKAY**.
4. Nach ein paar Sekunden beginnt die Zubereitung automatisch und es erscheint ein Bild des ausgewählten Getränks auf dem Display. Gleichzeitig wird ein Fortschrittsbalken angezeigt, der mit fortschreitender Zubereitung allmählich voll wird.

Allgemeine Anweisungen bei der Bereitung von Getränken auf Milchbasis

- **BACK** : drücken, um die Zubereitung komplett zu unterbrechen und auf die Startseite zurückzukehren.
- **STOP** : drücken, um die Milch- oder Kaffeeabgabe zu unterbrechen und zur nächsten Abgabe (sofern anwendbar) weiterzugehen, um das Getränk fertigzustellen.
- Am Ende der Abgabe drücken Sie **EXTRA** , um die Kaffeemenge in der Tasse zu erhöhen.
- Die Zubereitung jedes Kaffees kann individuell eingestellt werden (siehe Abschnitte "Individuelle Einstellung der Getränke" und "Speichern Ihrer persönlichen Wahl").
- Lassen Sie den Milchbehälter nicht längere Zeit außerhalb des Kühlschranks. Je wärmer die Milch ist (5 °C ist ideal), desto schlechter ist die Qualität des erzeugten Schaums.

Nachdem der Kaffee bereitet wurde, ist das Gerät für die Zubereitung des nächsten Getränks bereit.

Reinigen des Milchbehälters nach dem Gebrauch

WARNUNG

Wenn Sie die inneren Rohre des Milchbehälters reinigen, treten etwas Heißwasser und Dampf aus dem Auslauf für Milchschaum (D5) aus. Vermeiden Sie den Kontakt mit Wasserspritzern.

Immer wenn Sie eine Milch-Funktion verwenden, erscheint DREHKNOFF AUF <CLEAN> DREHEN UM DIE REINIGUNG ZU STARTEN auf dem Display und der Deckel des Milchschaums muss gereinigt werden:

1. Lassen Sie den Milchbehälter (D) in der Maschine (Sie müssen ihn nicht entleeren);
 2. Stellen Sie eine Tasse oder anderen Behälter unter den Auslauf für Milchschaum (Abb. 20);
 3. Drehen Sie den Schaum-Einstellknopf (D1) auf CLEAN (Abb. 21). REINIGUNG MILCHBEHÄLTER LÄUFT GEFÄSS UNTER MILCHAUSLAUF STELLEN erscheint auf dem Display (B) (Abb. 22). Gleichzeitig wird ein Balken angezeigt, der mit fortschreitender Reinigung allmählich voll wird. Die Reinigung stoppt automatisch;
 4. Drehen Sie den Drehknopf auf eine der Schaum-Auswahlmöglichkeiten zurück;
 5. Nehmen Sie den Milchbehälter ab und reinigen Sie stets die Dampfanschlussdüse (A10) (Abb. 23).
- Beim Zubereiten von mehreren Cappuccinos und Getränken auf Milchbasis reinigen Sie den Milchbehälter erst, nachdem Sie das letzte Getränk zubereitet haben. Zum Fortfahren mit der Zubereitung der nächsten Getränke drücken Sie **BACK** , wenn die Meldung CLEAN angezeigt wird.
 - Wenn Sie den Milchbehälter nicht reinigen, erscheint das  Symbol auf dem Display, um Sie an die notwendige Reinigung zu erinnern.
 - Der Milchbehälter kann im Kühlschrank aufbewahrt werden.
 - In einigen Fällen müssen Sie vor dem Reinigen warten, bis das Gerät aufgeheizt wurde.

HEISSWASSERABGABE

WARNUNG

Lassen Sie das Gerät nicht unbeaufsichtigt, während das Heißwasser abgegeben wird.

1. Stellen Sie sicher, dass der Heißwasser-/Dampfauslauf (C4) korrekt an der Heißwasser-/Dampf-Anschlussdüse (A10) angeschlossen ist;
2. Stellen Sie einen Behälter unter den Auslauf (so nah wie möglich, um Spritzer zu vermeiden);
3. Wählen Sie  HEISSWASSER auf der Startseite aus. Das entsprechende Bild erscheint auf dem Display (B). Gleichzeitig wird ein Fortschrittsbalken angezeigt, der mit fortschreitender Zubereitung allmählich voll wird;
4. Die Maschine gibt Heißwasser ab und die Abgabe stoppt automatisch. Zum manuellen Unterbrechen der Heißwasserabgabe drücken Sie **STOP** .

- Wenn der "Energiesparmodus" aktiv ist, kann es sein, dass Sie ein paar Sekunden warten müssen, bis Heißwasser abgegeben wird.
- Die Zubereitung von Heißwasser kann individuell eingestellt werden (siehe Abschnitte "Individuelle Einstellung der Getränke" und "Speichern Ihrer persönlichen Wahl").

DAMPFABGABE

WARNUNG

Lassen Sie das Gerät nicht unbeaufsichtigt, während der Dampf abgegeben wird.

1. Stellen Sie sicher, dass der Heißwasser-/Dampfauslauf (C4) korrekt an der Heißwasser-/Dampf-Anschlussdüse (A10) angeschlossen ist;
2. Füllen Sie einen Behälter mit der zu erwärmenden oder aufzuschäumenden Flüssigkeit und tauchen Sie den Heißwasser-/Dampfauslauf in die Flüssigkeit ein;
3. Wählen Sie  DAMPF auf der Startseite aus. Das entsprechende Bild erscheint auf dem Display (B). Gleichzeitig wird ein Fortschrittsbalken angezeigt, der mit fortschreitender Zubereitung allmählich voll wird und nach einigen Sekunden wird Dampf zum Erhitzen der Flüssigkeit aus dem Heißwasser-/Dampfauslauf abgegeben;
4. Wenn die gewünschte Temperatur oder Schaumstufe erreicht wurde, unterbrechen Sie die Dampfabgabe durch Drücken von **STOP** ;

Stoppen Sie stets die Dampfabgabe, bevor Sie den Behälter mit Flüssigkeit wegziehen, um Verbrennungen durch Spritzer zu vermeiden.

Wenn der "Energiesparmodus" aktiv ist, kann es sein, dass Sie ein paar Sekunden warten müssen, bis Dampf abgegeben wird.

Tipps zur Verwendung von Dampf zum Milchaufschäumen

- Berücksichtigen bei der Wahl des Behälters, dass die Flüssigkeit ihr Volumen verdoppelt oder verdreifacht.
- Verwenden Sie für reichhaltigeren, dichteren Schaum entrahmte oder teilweise entrahmte Milch bei Kühlschranktemperatur (etwa 5 °C).
- Drehen Sie für cremigeren Schaum den Behälter mit langsamen Bewegungen nach oben.
- Zur Vermeidung von Milch mit wenig Schaum oder großen Blasen zu vermeiden sollten Sie den Auslauf (C4) stets wie im folgenden Abschnitt beschrieben reinigen.

Reinigung des Heißwasser-/Dampfauslaufs nach dem Gebrauch

Reinigen Sie den Heißwasser-/Dampfauslauf (C4) stets nach dem Gebrauch, um die Bildung von Milchrückständen zu vermeiden und dem Verstopfen vorzubeugen.

1. Stellen Sie einen Behälter unter den Heißwasser-/Dampfauslauf und geben Sie etwas Wasser ab (siehe Abschnitt "Heißwasserabgabe"). Stoppen Sie die Heißwasserabgabe durch Drücken von **STOP**.
2. Warten Sie ein paar Minuten, bis der Heißwasser-/Dampfauslauf abkühlt, ziehen Sie diesen dann ab (Abb. 18). Halten Sie den Auslauf mit einer Hand und mit der anderen drehen Sie den Cappuccino-Bereiter und ziehen ihn nach unten (Abb. 24).
3. Entfernen Sie auch die Dampfanschlussdüse, indem Sie diese nach unten ziehen (Abb. 24).
4. Überprüfen Sie, dass die Öffnung in der Anschlussdüse nicht verstopft ist.
5. Spülen Sie alle Teile mit warmem Wasser.
6. Setzen Sie die Anschlussdüse ein und dann den Cappuccino-Bereiter auf den Auslauf, indem Sie diesen nach oben drücken und im Uhrzeigersinn drehen, bis er angeschlossen ist.

INDIVIDUELLE EINSTELLUNG DER GETRÄNKE

Das Aroma (falls gewünscht) und die Menge der Getränke können individuell eingestellt werden.

1. Stellen Sie sicher, dass das Profil aktiv ist, für das Sie das Getränk individuell einstellen möchten. Sie können "MY" Getränke für jedes der 6 Profile wählen;
2. Drücken Sie von der Startseite aus  (B1);
3. Für den Zugriff auf die Bildschirmseite der individuellen Einstellungen wählen Sie das Getränk aus, das Sie einstellen möchten. Die entsprechenden Zubehörteile müssen eingesetzt sein;
4. (Nur Getränke mit Kaffee) KAFFEEAROMA WÄHLEN : Wählen Sie das gewünschte Aroma durch Drücken von **-** oder **+** aus und drücken Sie **OKAY** ;
5. KAFFEEMENGE EINSTELLEN (ODER WASSER) ZUM SPEICHERN STOP DRÜCKEN : Die Zubereitung beginnt und das Gerät zeigt die Bildschirmseite der individuellen Mengeneinstellungen in Form eines

senkrechten Balkens. Der Stern neben dem Balken stellt die aktuelle Menge dar.

6. Wenn die Menge die einstellbare Mindestmenge erreicht, wird **STOP** angezeigt.
7. Wenn die gewünschte Menge in der Tasse erreicht wurde, drücken Sie **STOP** .
8. NEUE EINSTELLUNGEN SPEICHERN? : Drücken Sie JA oder NEIN.

Das Gerät bestätigt, ob die Werte gespeichert wurden oder nicht (abhängig von der vorherigen Auswahl). Drücken Sie **OKAY** .

Das Gerät kehrt zur Startseite zurück.

- Cappuccino und Getränke auf Milchbasis: Das Kaffee Aroma wird zuerst gespeichert, gefolgt von der Milchmenge und dann der Kaffeemenge;
- HEISSWASSER: Das Gerät gibt Heißwasser ab. Drücken Sie **STOP** , um die gewünschte Menge zu speichern.
- Drücken Sie **BACK** zum Verlassen der Programmierung. Die Werte werden nicht gespeichert.

Tabelle der Getränkemengen

Getränke	Standardmenge	Programmierbare Menge
ESPRESSO	40 ml	20-80 ml
LONG	160 ml	115-250 ml
KAFFEE	180 ml	100-240 ml
DOPPIO+	120 ml	80-180 ml
HEISSWASSER	250 ml	20-420 ml



SPEICHERN IHRER PERSÖNLICHEN WAHL

Das Gerät ermöglicht Ihnen die Speicherung 6 verschiedener Profile, die jeweils mit einem unterschiedlichen Symbol assoziiert sind.

Die individuell eingestellten Werte für MY Getränke AROMA und MENGE werden in jedem Profil gespeichert (siehe Abschnitt "Individuelle Einstellung der Getränke ").

Die Reihenfolge, in der alle Getränke angezeigt werden, hängt von der Häufigkeit der Auswahl ab.

Zum Auswählen oder Aufrufen eines Profils drücken Sie auf das aktuell verwendete Profil (B11), drücken Sie **<** (B10) oder **>** (B8), bis das gewünschte Profil angezeigt wird, drücken Sie dann auf das Profil.

-  GAST-Profil: Wählen Sie dieses Profil zur Abgabe von Getränken mit den Werkseinstellungen. Die  Funktion ist nicht aktiv.

REINIGUNG

Reinigen der Maschine

Die folgenden Bestandteile der Maschine müssen regelmäßig gereinigt werden:

- der innere Kreislauf des Geräts;
- Kaffeesatzbehälter (A4);

- Abtropfschale (A14);
- Wassertank (A12);
- Kaffeeausläufe (A13);
- Einfülltrichter für Kaffeepulver (A21);
- Brüheinheit (A5), nach dem Öffnen der Wartungsklappe (A2) zugänglich;
- Milchbehälter (D);
- Heißwasser-/Dampf-Anschlussdüse (A10);
- Bedienfeld (B).
- Verwenden Sie zum Reinigen der Kaffeemaschine keine Lösungsmittel oder Alkohol. Sie benötigen keine Chemikalien zum Reinigen der Maschine.
- Die Bestandteile des Geräts dürfen nicht im Geschirrspüler gereinigt werden, ausgenommen der Milchbehälter (D).
- Verwenden Sie keine Metallgegenstände zum Entfernen von Verkrustungen oder Kaffeeablagerungen, da diese Metall- oder Kunststoffoberflächen beschädigen könnten.

Reinigung der internen Kreisläufe der Maschine

Wenn das Gerät mehr als 3/4 Tage nicht verwendet wird, empfehlen wir, es vor der Wiederverwendung einzuschalten und:

1. 2-3 Spülzyklen durch Auswahl der Funktion "Spülvorgang" auszuführen (Abschnitt "Spülvorgang" );
2. einige Sekunden lang Heißwasser abzugeben (Abschnitt "Heißwasserabgabe").

Nach dem Reinigen ist es normal, dass sich Wasser in den Kaffeesatzbehältern (A4) befindet.

Reinigen des Kaffeesatzbehälters

Wenn KAFFEESATZBEHÄLTER LEEREN auf dem Display (B) erscheint, (Abb. 26) muss der Kaffeesatzbehälter entleert und gereinigt werden. Das Gerät kann nicht zur Kaffeezubereitung verwendet werden, solange der Kaffeesatzbehälter (A4) nicht gereinigt wurde. Selbst wenn dieser nicht voll ist, wird 72 Stunden, nachdem der erste Kaffee zubereitet wurde, die Meldung Kaffeesatzbehälter leeren angezeigt. Damit die 72 Stunden korrekt berechnet werden, darf die Maschine nie mit dem Hauptschalter ausgeschaltet werden.

Zum Reinigen (bei eingeschalteter Maschine):

1. Öffnen Sie die Klappe am unteren Ende, indem Sie diese nach unten klappen (Abb. 25).
2. Entfernen Sie die Abtropfschale (A14) (Abb. 27), leeren und reinigen Sie diese.
3. Entleeren Sie den Kaffeesatzbehälter (A4) und reinigen Sie diesen gründlich, um alle auf dem Boden verbleibenden Rückstände zu entfernen. Dies kann mit dem Spachtel an der mitgelieferten Bürste (C3) ausgeführt werden.

Beim Entfernen der Abtropfschale muss auch immer der Kaffeesatzbehälter geleert werden, selbst wenn er nur wenig Kaffeesatz enthält. Bei Nichtbeachtung kann es passieren, dass sich der Kaffeesatzbehälter bei der nächs-

ten Kaffeezubereitung stärker füllt, als erwartet, und dann die Maschine verstopft.

Reinigen der Abtropfschale

Die Abtropfschale (A14) ist mit einem Standanzeiger (rot) ausgestattet, der den enthaltenen Wasserstand anzeigt (Abb. 28). Bevor der Anzeiger über die Tassenabstellfläche (A1) übersteht, muss die Abtropfschale entleert und gereinigt werden, anderenfalls könnte Wasser über den Rand fließen und das Gerät, die Stellfläche oder den umgebenden Bereich beschädigen.

Zum Entfernen der Tropfschale gehen Sie wie folgt vor:

1. Entfernen Sie die Abtropfschale und den Kaffeesatzbehälter (A4) (Abb. 27);
2. Entleeren Sie die Abtropfschale und den Kaffeesatzbehälter und spülen Sie diese;
3. Setzen Sie die Abtropfschale samt Kaffeesatzbehälter.

Reinigen der Innenteile der Kaffeemaschine

WARNUNG

Vor dem Reinigen der Innenteile muss die Maschine ausgeschaltet (siehe Abschnitt "Ausschalten des Geräts") und von der Netzstromversorgung getrennt werden. Tauchen Sie die Kaffeemaschine auf keinen Fall in Wasser.

1. Prüfen Sie regelmäßig (etwa einmal pro Monat), dass das Geräteinere (nach dem Abnehmen der Abtropfschale zugänglich (A14)) nicht schmutzig ist.
2. Bei Bedarf Kaffeeablagerungen mit der mitgelieferten Bürste (C3) entfernen (Abb. 29).

Reinigen des Wassertanks

1. Reinigen Sie den Wassertank (A12) regelmäßig (ca. einmal pro Woche) mit einem feuchten Tuch und ein wenig mildem Geschirrspülmittel. Spülen Sie gründlich, bevor Sie den Tank füllen und wieder im Gerät einsetzen.

Reinigen der Kaffeeausläufe

1. Reinigen Sie die Kaffeeausläufe (A13) regelmäßig (Abb. 31);
2. Kontrollieren Sie, dass die Öffnungen in den Kaffeeausläufen nicht verstopft sind. Bei Bedarf Kaffeeablagerungen entfernen.

Reinigen des Trichters für Kaffeepulver

Kontrollieren Sie regelmäßig (etwa einmal pro Monat), dass der Trichter für Kaffeepulver (A21) nicht verstopft ist. Bei Bedarf Kaffeeablagerungen mit der mitgelieferten Bürste (C3) entfernen.

Reinigen der Brüheinheit

Die Brüheinheit muss mindestens einmal pro Monat gereinigt werden. Die Brüheinheit (A5) darf nicht bei eingeschaltetem Gerät entfernt werden. Entfernen Sie die Brüheinheit nicht gewaltsam.

1. Stellen Sie sicher, dass die Maschine korrekt ausgeschaltet ist (siehe Abschalten).
2. Öffnen Sie die Wartungsklappe (A2).

- Entfernen Sie die Abtropfschale (A14) und den Kaffeesatzbehälter (Abb. 27).
- Drücken Sie die beiden farbigen Lösetasten nach innen und ziehen Sie die Brüheinheit gleichzeitig nach außen (Abb. 32).

Verwenden Sie kein Geschirrspülmittel zum Reinigen der Brüheinheit. Es würde das im Kolben aufgebrachte Schmiermittel entfernen.

- Lassen Sie die Brüheinheit ca. 5 Minuten in Wasser einweichen und spülen sie dann ab.
- Bringen Sie die Brüheinheit (A5) nach dem Reinigen wieder an, indem Sie diese auf die innere Auflage und den Stift am Boden aufschieben, dann drücken Sie das DRÜCKEN Symbol ganz nach innen, bis es einrastet (Abb. 33).

Falls Sie Schwierigkeiten beim Einsetzen der Brüheinheit haben, müssen Sie sie vor dem Einsetzen auf die richtige Größe bringen und zwar durch kräftiges Drücken von oben und unten, wie in der Abbildung 34 gezeigt.

- Stellen Sie nach dem Einsetzen sicher, dass die beiden farbigen Lösetasten nach außen geschnappt sind (Abb. 35).
- Setzen Sie die Tropfschale und den Kaffeesatzbehälter wieder ein.
- Schließen Sie die Wartungsklappe.

Reinigen des Milchbehälters (D)

Reinigen Sie den Milchbehälter nach jeder Milchzubereitung wie unten beschrieben:

- Heben Sie den Deckel (D2) an und nehmen Sie diesen ab;
- Ziehen Sie den Milchbehälter (D3) aus dem Thermogehäuse (D6), indem Sie diesen an den beiden seitlichen Griffen nehmen.

Das Thermogehäuse darf nicht mit Wasser gefüllt oder darin eingetaucht werden. Reinigen Sie dieses nur mit einem feuchten Tuch.

- Entfernen Sie den Milchauslauf (D5) und das Zulaufrohr (D4).
- Drehen Sie den Schaum-Einstellknopf im Uhrzeigersinn auf die Position "INSERT" (Abb. 36) und ziehen Sie ihn ab.
- Spülen Sie alle Bestandteile des Schäumers gründlich mit heißem Wasser und einem milden Geschirrspülmittel. Alle Bestandteile und der Behälter sind spülmaschinenfest. Geben Sie diese in den Oberkorb des Geschirrspülers.
Stellen Sie sicher, dass keine Milchrückstände auf der Aussparung und der Nut unter dem Drehknopf vorhanden sind (Abb. 37).
- Spülen Sie das Innere der Aufnahme des Schaum-Einstellknopfs (Abb. 38) und die Anschlussöffnung des Milchsäumers.
- Kontrollieren Sie, dass das Zulaufrohr und der Auslauf nicht durch Milchrückstände verstopft sind.
- Bringen Sie Drehknopf (den Pfeil auf den Schriftzug INSERT ausrichten), Auslauf und Milchzulaufrohr wieder an.
- Setzen Sie den Milchbehälter in das Thermogehäuse.



- Bringen Sie den Deckel wieder am Milchbehälter an.

Reinigen der Heißwasser-/Dampf-Anschlussdüse

Reinigen Sie jedes Mal, wenn Sie Milch zubereiten, die Anschlussdüse (A10), um Milchrückstände von den Dichtungen zu entfernen (Abb. 23).

ENTKALKEN

- Lesen Sie vor der Verwendung die Hinweise und die Beschriftung auf der Verpackung des Entkalkers.
- Sie sollten das beim Kundendienst erhältliche Entkalkungsmittel verwenden. Die Verwendung ungeeigneter Entkalker bzw. eine unrichtige Entkalkung können Fehler verursachen, die nicht durch die Herstellergarantie gedeckt sind.

Entkalken Sie das Gerät, wenn ENTKALKUNG NOTWENDIG FÜR START OK DRÜCKEN (~45min)  auf dem Display (B) erscheint: Zum sofortigen Entkalken drücken Sie **OKAY** und folgen den Anweisungen ab Punkt 4. Zum späteren Entkalken drücken Sie **BACK**. Das  Symbol erscheint auf dem Display, um Sie daran zu erinnern, dass das Gerät entkalkt werden muss (die Meldung erscheint jedes Mal beim Einschalten des Geräts).

Zum Aufrufen des Entkalkungsmenüs:

- Drücken Sie  (B2) zum Aufrufen des Menüs;
- Drücken Sie **<** (B10) oder **>** (B8), bis  ENTKALKUNG auf dem Display (B) erscheint;
- Drücken Sie **▶** zum Starten des Entkalkungszyklus, folgen Sie dann den Anweisungen auf dem Display;
- Leeren Sie den Wassertank (A12). Drücken Sie **NEXT** ;
- ENTKALKER (BIS FÜLLSTAND A) UND WASSER (BIS FÜLLSTAND B) EINFÜLLEN (Abb. 40); Gießen Sie den Entkalker bis zum auf der Innenseite des Behälters markierten Füllstand A ein, fügen Sie dann Wasser (ein Liter) bis zu Füllstand B hinzu und setzen Sie den Wassertank wieder ein. Drücken Sie **NEXT** ;
- KAFFEESETZBEHÄLTER UND ABTROPFSCHALE LEEREN (Abb. 27): Entfernen Sie Abtropfschale (A14) und Kaffeesatzbehälter (A4), entleeren und setzen Sie diese wieder ein. Drücken Sie **NEXT** ;
- 2,5 L BEHÄLTER DARUNTERSTELLEN FÜR ENTKALKUNG OK DRÜCKEN: Stellen Sie einen leeren Behälter mit einem Fassungsvermögen von mindestens 2,5 Litern unter den Heißwasser-/Dampfauslauf (C4) und die Kaffeeausläufe (A13) (Abb. 8);

WARNUNG

Säurehaltiges Heißwasser fließt aus dem Heißwasser-/Dampfauslauf. Darauf achten, nicht mit Spritzern dieser Lösung in Berührung zu kommen.

- Drücken Sie **OKAY** zum Bestätigen, dass Sie die Entkalkungslösung hinzugefügt haben. ENTKALKUNG LÄUFT, BITTE WARTEN erscheint auf dem Display. Das Entkalkungsprogramm startet und die Entkalkungsflüssigkeit tritt aus den Heißwasser-/Dampf- und Kaffeeausläufen aus. Es wird automatisch eine Reihe von Spülvorgängen und Pausen ausgeführt, um alle Kalkrückstände im Inneren der Kaffeemaschine zu entfernen;

Nach etwa 25 Minuten stoppt die Entkalkung:

9. AUSSPÜLEN UND BIS MAX. FÜLLSTAND MIT WASSER FÜLLEN: Das Gerät ist nun zum Spülen mit Trinkwasser bereit. Leeren Sie den zum Auffangen der Entkalkungslösung verwendeten Behälter. Ziehen Sie den Wasserbehälter heraus, entleeren und spülen Sie diesen unter fließendem Wasser aus. Füllen Sie ihn dann bis zum MAX-Füllstand mit Trinkwasser und setzen Sie ihn wieder im Gerät ein;
10. 2,5 L BEHÄLTER DARUNTERSTELLEN FÜR SPÜLVORGANG OK DRÜCKEN : Stellen Sie den zum Auffangen der Entkalkungslösung verwendeten Behälter leer unter die Kaffeeausläufe und den Heißwasser-/Dampfauslauf (Abb. 8) und drücken Sie **OKAY** ;
11. Heißwasser wird zuerst über die Kaffeeausläufe und dann über den Heißwasser-/Dampfauslauf abgegeben. Dabei wird SPÜLVORGANG LÄUFT, BITTE WARTEN angezeigt;
12. Wenn das Wasser im Tank zu Ende gegangen ist, leeren Sie den zum Auffangen des Spülwassers verwendeten Behälter;
13. (Falls der Filter installiert ist) FILTER IN DIE VORRICHTUNG EINSETZEN (Abb. 42). Drücken Sie **NEXT** und ziehen Sie den Wassertank heraus. Setzen Sie den Wasserfilter wieder ein, falls dieser zuvor entfernt wurde;
14. AUSSPÜLEN UND BIS MAX. FÜLLSTAND MIT WASSER FÜLLEN: Füllen Sie den Tank bis zum MAX-Füllstand mit Trinkwasser;
15. WASSERTANK EINSETZEN (Abb. 6): Setzen Sie den Wasserbehälter wieder im Gerät ein;
16. 2,5 L BEHÄLTER DARUNTERSTELLEN FÜR SPÜLVORGANG OK DRÜCKEN: Stellen Sie den zum Auffangen der Entkalkungslösung verwendeten Behälter leer unter den Heißwasser-/Dampfauslauf (Abb. 8) und drücken Sie **OKAY** ;
17. Heißwasser wird über den Heißwasser-/Dampfauslauf abgegeben. Dabei wird SPÜLVORGANG LÄUFT angezeigt.
18. ABTROPFSCHALE LEEREN (Abb. 27): Entfernen Sie am Ende des Spülvorgangs Abtropfschale (A14) und Kaffeesatzbehälter (A4), entleeren und setzen Sie diese wieder ein. Drücken Sie **NEXT** ;
19. ENTKALKUNG BEENDET: Drücken Sie **OKAY** ;
20. TANK MIT FRISCHEM WASSER FÜLLEN: Leeren Sie den zum Auffangen des Spülwassers verwendeten Behälter. Entfernen Sie den Wasserbehälter und füllen Sie ihn dann bis zum MAX-Füllstand mit Trinkwasser, setzen Sie ihn wieder im Gerät ein.

Die Entkalkung ist beendet.

- Wenn der Entkalkungszyklus nicht korrekt beendet wurde (z. B. kein Strom), empfehlen wir, den Zyklus zu wiederholen;
- Nach dem Entkalken ist es normal, dass sich Wasser in den Kaffeesatzbehältern (A4) befindet.
- Wenn der Wassertank nicht bis zum MAX-Füllstand gefüllt wurde, fordert das Gerät am Ende der Entkalkung einen dritten Spülvorgang, um sicherzustellen, dass die Entkalkungslösung vollständig aus den inneren Kreisläufen der Maschine entfernt wurde. Denken Sie vor dem Starten des Spülvorgangs daran, die Abtropfschale zu entleeren;
- Das Gerät kann in sehr kurzen Zeitabständen Entkalkungszyklen an-

fordern. Dies ist normal und auf das fortschrittliche Kontrollsystem des Geräts zurückzuführen.

EINSTELLEN DER WASSERHÄRTE

Die Meldung ENTKALKUNG NOTWENDIG - FÜR START OK DRÜCKEN (~45min)  Meldung wird nach einem entsprechend der Wasserhärte festgelegten Zeitraum angezeigt.



Die Maschine ist standardmäßig auf die Härtestufe 4 eingestellt. Die Maschine kann auch entsprechend der Härte des Leitungswassers in den verschiedenen Regionen programmiert werden, so dass die Maschine weniger häufig entkalkt werden muss.

Messen der Wasserhärte

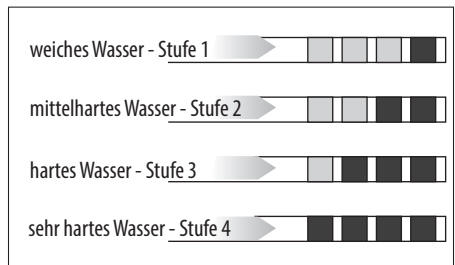
1. Nehmen Sie das "Gesamthärte-Test" Indikatorpapier (C1) aus seiner Verpackung (an der Anleitung angeheftet).
2. Tauchen Sie das Papier eine Sekunde lang vollständig in ein Glas Wasser ein.
3. Nehmen Sie das Papier aus dem Wasser und schütteln Sie es leicht. Nach etwa einer Minute bilden sich 1, 2, 3, oder 4 rote Quadrate, je nach Wasserhärte. Jedes Quadrat entspricht einer Stufe.



Einstellen der Wasserhärte

1. Drücken Sie  (B2) zum Aufrufen des Menüs;
2. Drücken Sie **<** (B10) oder **>** (B8), bis  WASSERHÄRTE auf dem Display (B) erscheint;
3. Zum Ändern der eingestellten Stufe drücken Sie auf das Symbol, bis die erforderliche Stufe angezeigt wird (Stufe 1 = weiches Wasser; Stufe 4 = sehr hartes Wasser);

Drücken Sie **BACK** , um auf die Startseite zurückzukehren.

Die Maschine ist nun mit der neuen Wasserhärteeinstellung neuprogrammiert.

TECHNISCHE DATEN

Spannung: 220-240V ~ 50/60 Hz max. 10 A

Stromaufnahme: 1350 W



Druck: 15 bar

Fassungsvermögen Wassertank: 2,5 Liter



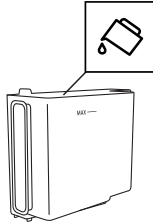
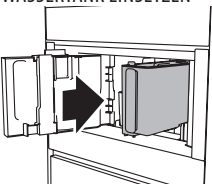
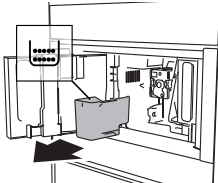
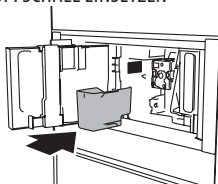
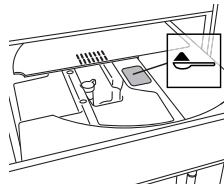

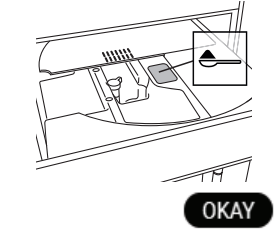
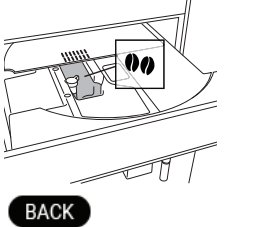
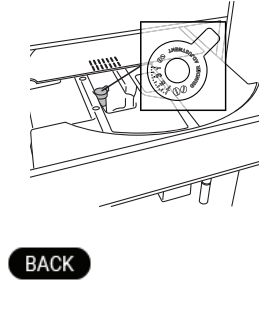

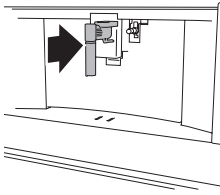
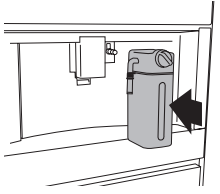
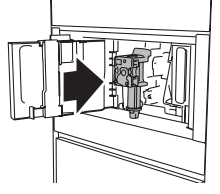
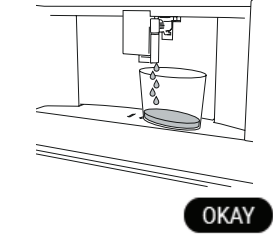
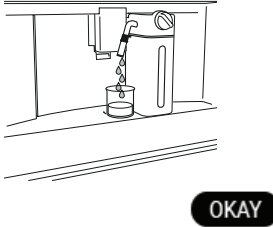

Größe: LxHxT: 597x450x470 mm

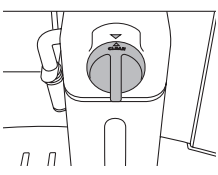
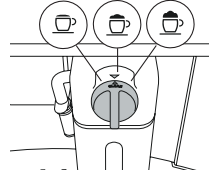
Nettogewicht: 20 kg

<p>TANK MIT FRISCHEM WASSER FÜLLEN</p> 	<p>Zu wenig Wasser im Tank (A12).</p>	<p>Füllen Sie den Tank mit Trinkwasser auf und/oder setzen Sie ihn richtig ein, indem Sie ihn bis zum Anschlag schieben und er dort einrastet.</p>
<p>WASSERTANK EINSETZEN</p> 	<p>Der Tank (A12) ist nicht richtig eingesetzt.</p>	<p>Setzen Sie den Tank richtig ein und schieben Sie ihn bis zum Anschlag.</p>
<p>KAFFEESATZBEHÄLTER LEEREN</p> 	<p>Der Kaffeesatzbehälter (A4) ist voll.</p>	<p>Leeren Sie Kaffeesatzbehälter und Abtropfschale (A14), reinigen Sie diese und setzen Sie sie wieder ein. Wichtig: Beim Entfernen der Abtropfschale muss auch immer der Kaffeesatzbehälter geleert werden, selbst wenn er nur wenig Kaffeesatz enthält. Bei Nichtbeachtung kann es passieren, dass sich der Kaffeesatzbehälter bei der nächsten Kaffeezubereitung stärker füllt, als erwartet, und dann die Maschine verstopft.</p>
<p>KAFFEESATZBEHÄLTER UND ABTROPFSCHALE EINSETZEN</p> 	<p>Nach dem Reinigen wurde der Kaffeesatzbehälter (A4) nicht wieder eingesetzt.</p>	<p>Entfernen Sie die Tropfschale (A14) und setzen Sie den Kaffeesatzbehälter ein.</p>
<p>HÖCHSTENS EINEN MESSLÖFFEL VORGEMAHLENEN KAFFEE EINFÜLLEN</p>  <p>BACK</p>	<p>Die "Kaffeepulver"-Funktion wurde gewählt, ohne dass Kaffeepulver in den Trichter (A21) gegeben wurde.</p> <p>Der Trichter für Kaffeepulver (A21) ist verstopft.</p>	<p>Geben Sie Kaffeepulver in den Trichter (Abb. 14) und wiederholen Sie die Abgabe</p> <p>Entleeren Sie den Trichter mithilfe der Bürste (C3) wie im Abschnitt "Reinigen des Trichters für Kaffeepulver" beschrieben.</p>

ANGEZEIGTE MELDUNG	MÖGLICHE URSACHE	BEHEBUNG DER STÖRUNG
<p>HÖCHSTENS EINEN MESSLÖFFEL VORGEMAHLENEN KAFFEE EINFÜLLEN</p> 	<p>Es wurde ein LONG Kaffee mit vorgemahlenem Kaffee angefordert</p>	<p>Geben Sie Kaffeepulver in den Trichter (A21) (Abb. 14) und drücken Sie OKAY, um die Abgabe fortzusetzen und zu beenden.</p>
<p>KAFFEEBOHNENBEHÄLTER FÜLLEN</p> 	<p>Es sind keine Kaffeebohnen mehr im Behälter.</p>	<p>Füllen Sie den Bohnenbehälter (A16 - Abb. 12).</p>
<p>KAFFEEPULVER ZU FEIN. MAHLWERK WÄHREND BETRIEB UM 1 POSITION VERSTELLEN</p> 	<p>Der Mahlgrad ist zu fein und der Kaffee wird zu langsam oder gar nicht abgegeben.</p>	<p>Wiederholen Sie die Kaffeeabgabe und drehen Sie den Mahlgrad-Einstellknopf (A17) um eine Position im Uhrzeigersinn in Richtung "7", während das Mahlwerk in Betrieb ist. Wenn nach der Zubereitung von wenigstens 2 Kaffees die Abgabe noch immer zu langsam erfolgt, wiederholen Sie diesen Vorgang und drehen den Mahlgrad-Einstellknopf um eine weitere Position, bis die Abgabe korrekt erfolgt (siehe Abschnitt "Einstellen des Mahlwerks"). Falls das Problem weiterbesteht, sicherstellen, dass der Wassertank (A12) ganz eingesetzt ist.</p> <p>Setzen Sie den Heißwasser-/Dampfauslauf (C4) in das Gerät ein und geben Sie etwas Wasser ab, bis es gleichmäßig fließt.</p>
<p>MILDERES AROMA WÄHLEN ODER KAFFEEPULVERMENGE REDUZIEREN</p>  <p>Below the exclamation mark is a black button with the word 'BACK' in white.</p>	<p>Es wurde zu viel Kaffee verwendet.</p>	<p>Wählen Sie einen milderen Geschmack, indem Sie  AROMA (B6) drücken oder verringern Sie die Kaffeepulvermenge (maximal 1 Messlöffel).</p>

ANGEZEIGTE MELDUNG	MÖGLICHE URSACHE	BEHEBUNG DER STÖRUNG
<p>WASSERAUSLAUF EINSETZEN</p> 	<p>Der Heißwasserauslauf (C4) ist nicht eingesetzt oder nicht richtig eingesetzt</p>	<p>Setzen Sie den Wasserauslauf bis zum Anschlag ein.</p>
<p>MILCHBEHÄLTER EINSETZEN</p> 	<p>Der Milchbehälter (D) ist nicht richtig eingesetzt.</p>	<p>Setzen Sie den Milchbehälter bis zum Anschlag ein (Abb. 19).</p>
<p>BRÜHGRUPPE EINSETZEN</p> 	<p>Die Brüheinheit (A5) wurde nach dem Reinigen nicht wieder angebracht.</p>	<p>Setzen Sie die Brüheinheit ein wie im Abschnitt "Reinigung der Brüheinheit" beschrieben.</p>
<p>WASSERKREISLAUF LEER ZUM FÜLLEN OK DRÜCKEN</p> 	<p>Der Wasserkreislauf ist leer</p>	<p>Drücken Sie OKAY, um Wasser über den Auslauf (C4) abzugeben, bis es normal fließt. Die Abgabe stoppt automatisch. Falls das Problem weiterbesteht, sicherstellen, dass der Wassertank (A12) ganz eingesetzt ist.</p>
<p>FÜR REINIGUNG OK DRÜCKEN ODER DEN DREHKNOPF DREHEN</p> 	<p>Der Milchbehälter wurde mit dem Schaum-Einstellknopf (D1) in der Position CLEAN eingesetzt.</p>	<p>Zum Fortfahren mit der Funktion CLEAN drücken Sie OKAY oder drehen Sie den Schaum-Einstellknopf auf eine der Positionen für Milch.</p>



ANGEZEIGTE MELDUNG	MÖGLICHE URSACHE	BEHEBUNG DER STÖRUNG
<p>DREHKNOPF AUF <CLEAN> DREHEN UM DIE REINIGUNG ZU STARTEN</p>  <p>BACK</p>	<p>Milch wurde vor Kurzem abgeben und die Rohre im Milchbehälter müssen gereinigt werden (D).</p>	<p>Drehen Sie den Schaum-Einstellknopf (D1) auf CLEAN (Abb. 21).</p>
<p>DREHKNOPF AUF MILCH DREHEN</p> 	<p>Der Milchbehälter wurde mit dem Schaum-Einstellknopf (D1) in der Position CLEAN eingesetzt.</p>	<p>Drehen Sie den Drehknopf auf die gewünschte Schaum-Position.</p>
<p>ENTKALKUNG NOTWENDIG FÜR START OK DRÜCKEN (~45MIN)</p>  <p>BACK OKAY</p>	<p>Die Maschine muss entkalkt werden.</p>	<p>Drücken Sie OKAY zum Starten der Entkalkung oder BACK, um später zu entkalken. Der im Abschnitt „Entkalkung“ beschriebene Entkalkungsvorgang muss ausgeführt werden.</p>
<p>ALLGEMEINER ALARM: SIEHE ANLEITUNG/COFFEE LINK APP</p> 	<p>Das Innere des Geräts ist sehr verschmutzt.</p>	<p>Reinigen Sie das Gerät gründlich, wie im Abschnitt „Reinigung“ beschrieben. Wenn diese Meldung nach dem Reinigen immer noch angezeigt wird, wenden Sie sich bitte an den Kundendienst.</p>
	<p>Das Gerät muss entkalkt werden.</p>	<p>Der im Abschnitt „Entkalkung“ beschriebenen Entkalkungsvorgang muss ausgeführt werden bzw. der Filter muss ausgetauscht oder entfernt werden, wie im Abschnitt „Wasserfilter“ beschrieben.</p>
	<p>Die Rohre im Milchbehälter (D) müssen gereinigt werden.</p>	<p>Drehen Sie den Schaum-Einstellknopf (D1) auf CLEAN (Abb. 21).</p>
	<p>Die Maschine muss entkalkt werden.</p>	<p>Der im Abschnitt „Entkalkung“ beschriebene Entkalkungsvorgang muss ausgeführt werden.</p>
	<p>Die Funktion Auto-Einschaltung ist aktiviert.</p>	<p>Zum Deaktivieren der Funktion gehen Sie wie im Abschnitt „Auto-Einschaltung“ beschrieben vor.</p>
	<p>Energiesparmodus ist aktiviert.</p>	<p>Zum Deaktivieren des Energiesparmodus gehen Sie wie im Abschnitt „Energiesparmodus“ beschrieben vor.</p>

ANGEZEIGTE MELDUNG	MÖGLICHE URSACHE	BEHEBUNG DER STÖRUNG
REINIGUNG LÄUFT BITTE WARTEN	Das Gerät hat Verunreinigungen in seinen inneren Kreisläufen festgestellt.	Warten Sie, bis das Gerät wieder für die Verwendung bereit ist und wählen Sie das gewünschte Getränk erneut aus. Wenden Sie sich an den Kundendienst, falls das Problem weiter besteht.
MASCHINE ZU HEISS	Der Dauerbetrieb der Mischer über einen längeren Zeitraum kann zu einer Überhitzung des Geräts führen	Warten Sie, bis das Gerät abgekühlt ist.

FEHLERSUCHE

Im Folgenden ist eine Liste von möglichen Störungen angegeben.

Wenn das Problem nicht wie beschrieben behoben werden kann, wenden Sie sich bitte an den Kundendienst.

STÖRUNG	MÖGLICHE URSACHE	BEHEBUNG DER STÖRUNG
Der Kaffee ist nicht heiß genug.	Die Tassen wurden nicht vorgewärmt.	Wärmen Sie die Tassen durch Spülen mit Heißwasser vor (Bitte beachten! Sie können die Heißwasserfunktion verwenden).
	Die Brüheinheit hat sich abgekühlt, weil 2-3 Minuten seit der letzten Kaffeezubereitung vergangen sind.	Wärmen Sie die Brüheinheit vor der Kaffeezubereitung mit der Spülfunktion (siehe Abschnitt "Spülvorgang" ).
	Es ist eine niedrige Kaffeetemperatur eingestellt.	Stellen Sie eine heißere Kaffeetemperatur im Menü ein (Abschnitt "Kaffee-temperatur" ).
Der Kaffee ist schwach oder nicht cremig genug.	Das Kaffeepulver ist zu grob gemahlen.	Drehen Sie den Mahlgrad-Einstellknopf (A17) um eine Position gegen den Uhrzeigersinn in Richtung der Zahl "1" während das Mahlwerk läuft (Abb. 11). Drehen Sie schrittweise weiter bis die Kaffeeausgabe zufriedenstellend ist. Die Wirkung wird erst nach Abgabe von 2 Kaffees sichtbar (siehe Abschnitt „Einstellen des Mahlwerks“).
	Der Kaffee ist ungeeignet.	Verwenden Sie Kaffee für Espressomaschinen.
Der Kaffee wird zu langsam oder tropfenweise abgegeben.	Das Kaffeepulver ist zu fein gemahlen.	Drehen Sie den Mahlgrad-Einstellknopf (A17) um eine Position im Uhrzeigersinn in Richtung der Zahl "7" während das Mahlwerk läuft (Abb. 11). Drehen Sie schrittweise weiter bis die Kaffeeausgabe zufriedenstellend ist. Die Wirkung wird erst nach Abgabe von 2 Kaffees sichtbar (siehe Abschnitt „Einstellen des Mahlwerks“).
Kaffee läuft nicht aus einem oder beiden Ausläufen heraus.	Die Kaffeeausläufe (A13) sind verstopft.	Reinigen Sie die Ausläufe (Abb. 31).
Das Gerät macht keinen Kaffee	Das Gerät hat Verunreinigungen in seinen inneren Kreisläufen festgestellt. "REINIGUNG LÄUFT" wird angezeigt.	Warten Sie, bis das Gerät wieder für die Verwendung bereit ist und wählen Sie das gewünschte Getränk erneut aus. Wenden Sie sich an den Kundendienst, falls das Problem weiter besteht.
Das Gerät schaltet sich nicht ein	Sein Netzstecker ist nicht eingesteckt.	Den Netzstecker einstecken (Abb. 1).
	Der Hauptschalter (A19) ist nicht eingeschaltet.	Drücken Sie den Hauptschalter (Abb. 2).
Die Brüheinheit kann nicht herausgezogen werden	Das Gerät wurde nicht richtig ausgeschaltet	Schalten Sie das Gerät durch Drücken der  Taste (A7) ab (siehe Abschnitt "Ausschalten des Geräts").

STÖRUNG	MÖGLICHE URSACHE	BEHEBUNG DER STÖRUNG
Am Ende der Entkalkung fordert das Gerät einen dritten Spülvorgang	Während der beiden Spülzyklen wurde der Wassertank (A12) nicht bis zum MAX-Füllstand gefüllt	Folgen Sie den vom Gerät angezeigten Anweisungen. Entleeren Sie jedoch zuerst die Abtropfschale (A14), um ein Überfließen des Wassers zu vermeiden.
Die Milch läuft nicht aus dem Milchauslauf (D5)	Der Deckel (D2) des Milchbehälters (D) ist verschmutzt	Reinigen Sie den Milchbehälterdeckel wie im Abschnitt "Reinigen des Milchbehälters" beschrieben.
Die Milch enthält große Blasen und spritzt aus dem Milchauslauf (D5) oder es gibt wenig Schaum	Die Milch ist nicht kalt genug oder nicht teilentrahmt oder entrahmt.	Verwenden Sie entrahmte oder teilentrahmte Milch bei Kühlschranktemperatur (etwa 5 °C). Versuchen Sie die Milchmarke zu wechseln, wenn das Ergebnis nicht wie gewünscht ist.
	Der Schaum-Einstellknopf (D1) ist nicht richtig eingestellt.	Stellen Sie ihn gemäß Anweisungen in Abschnitt "Einstellen der Schaummenge" ein.
	Der Milchbehälterdeckel (D2) oder Schaum-Einstellknopf (D1) ist verschmutzt	Reinigen Sie den Milchbehälterdeckel und Schaum-Einstellknopf wie im Abschnitt "Reinigen des Milchbehälters" beschrieben.
	Die Heißwasser-/Dampf-Anschlussdüse (A10) ist verschmutzt	Reinigen Sie die Anschlussdüse wie im Abschnitt "Reinigen der Heißwasser-/Dampf-Anschlussdüse" beschrieben.
Die Maschine gibt Geräusche oder kleine Dampfstöße von sich, während sie nicht verwendet wird	Die Maschine ist betriebsbereit oder wurde vor Kurzem abgeschaltet und Kondensat tropft in den heißen Verdampfer	Dies gehört zum normalen Betrieb. Zur Einschränkung des Phänomens die Abtropfschale entleeren.

ESPRESSO

Ursprung	Italien		
ABLAUF	<i>Mahlen</i>	Kaffeepulver	6-11 g (entsprechend Aroma)
	<i>Brühen</i>	Vorbrühen	•
		Brühen	Hochdruck (9-12 bar)
ERGEBNIS IN DER TASSE	Standardmenge		~ 40 ml
	Crema		kompakt und nussfarben
	Geschmack		stark
ANLASS	kurzzeitiger Genuss, zu jeder Tageszeit		

KAFFEE

Ursprung	Deutschland & Mitteleuropa		
ABLAUF	<i>Mahlen</i>	Kaffeepulver	8-14 g (entsprechend Aroma)
	<i>Brühen</i>	Vorbrühen	kein Vorbrühen
		Brühen	Hochdruck (9-12 bar)
ERGEBNIS IN DER TASSE	Standardmenge		~ 180 ml
	Crema		dünnere als Espresso
	Geschmack		ausgewogen und fein
ANLASS	langanhaltender Genuss, zu jeder Tageszeit		

LONG

Ursprung	USA, Australien		
ABLAUF	<i>Mahlen</i>	Kaffeepulver	2 Mahlvorgänge 5 -9 g (entsprechend Aroma)
	<i>Brühen</i>	Vorbrühen	kein Vorbrühen
		Brühen	Impuls-Modus niedrigerer Druck als Espresso
ERGEBNIS IN DER TASSE	Standardmenge		~ 160 ml
	Crema		dünnere und leichter als Espresso
	Geschmack		perfekt für Liebhaber von Filterkaffee
ANLASS	langanhaltender Genuss, zu jeder Tageszeit		

DOPPIO+

Ursprung	Italien		
ABLAUF	<i>Mahlen</i>	Kaffeepulver	15 g
	<i>Brühen</i>	Vorbrühen	verringertes Vorbrühen
		Brühen	höherer Druck als Espresso
ERGEBNIS IN DER TASSE	Standardmenge		~ 120 ml
	Crema		dickflüssiger und dunkler als Espresso
	Geschmack		stärker als Espresso
ANLASS	wenn Energie benötigt wird		

AMERICANO

Ursprung	USA, UK		
ABLAUF	<i>Mahlen</i>	Kaffeepulver	6-11 g (entsprechend Aroma)
	<i>Brühen</i>	Vorbrühen	•
		Brühen	Hochdruck (9-12 bar)
ERGEBNIS IN DER TASSE	Standardmenge		~ 150 ml
	Crema		dünnere und leichter als Espresso
	Geschmack		leicht und fein

ESPRESSO MACCHIATO

Ursprung	Italien		
ABLAUF	Kaffee		6-11 g (entsprechend Aroma) (~ 30 ml)
	Milch		einige Tropfen (~ 20 ml)
	Milchschaum		maximale Stufe
	Abgabereihenfolge	zuerst Kaffee, danach Milch	
ERGEBNIS IN DER TASSE	Aussehen		schwarz mit einer dünnen Schicht oder Milchschaum
	Milchschaum		
ANLASS	zu jeder Tageszeit, Personen, denen ein leicht süßlicher Espresso schmeckt		

CAPPUCCINO

Ursprung	Italien		
ABLAUF	Kaffee		ausgewogen (~ 80 ml)
	Milch		ausgewogen (~ 70 ml)
	Milchschaum		maximale Stufe
	Abgabereihenfolge	zuerst Milch, danach Kaffee	
ERGEBNIS IN DER TASSE	Aussehen		getrennte Schichten von Schaum, Kaffee und Milch
	Milchschaum		weiß mit milchigem Geschmack
ANLASS	zu jeder Tageszeit, Personen, die Kaffee- und Milchgeschmack gerne getrennt haben		

CAPPUCCINO+

Ursprung	Italien	
ABLAUF	Kaffee	Doppio+ (~ 120 ml)
	Milch	~ 70 ml
	Milchschaum	maximale Stufe
	Abgabereihenfolge zuerst Milch, danach Kaffee	
ERGEBNIS IN DER TASSE	Aussehen	dunkler als Cappuccino getrennte Schichten von Schaum, Kaffee und Milch, mit milchigem Geschmack
	Milchschaum	
ANLASS	wenn Energie benötigt wird, Personen, die einen Cappuccino mit starkem Kaffeegeschmack möchten	

CAPPUCCINOMIX

Ursprung	Italien	
ABLAUF	Kaffee	ausgewogen (~ 80 ml)
	Milch	ausgewogen (~ 70 ml)
	Milchschaum	maximale Stufe
	Abgabereihenfolge zuerst Kaffee, danach Milch	
ERGEBNIS IN DER TASSE	Aussehen	gleichmäßig braunes Milchgetränk
	Milchschaum	leicht bräunlich mit Kaffeegeschmack
ANLASS	zu jeder Tageszeit, Personen, die das Verschmelzen von Milch- und Kaffeegeschmack gernhaben	

LATTE MACCHIATO

Ursprung	Italien	
ABLAUF	Kaffee	~ 60 ml
	Milch	~ 90 ml
	Milchschaum	mittlere Stufe
	Abgabereihenfolge zuerst Milch, danach Kaffee	
ERGEBNIS IN DER TASSE	Aussehen	getrennte Schichten von Schaum, Kaffee und Milch
	Milchschaum	weiß mit milchigem Geschmack
ANLASS	zu jeder Tageszeit, Personen, die Kaffee- und Milchgeschmack gerne getrennt haben	

FLAT WHITE

Ursprung	USA, Australien	
ABLAUF	Kaffee	~ 60 ml
	Milch	~ 200 ml
	Milchschaum	mittlere Stufe
	Abgabereihenfolge zuerst Milch, danach Kaffee	
ERGEBNIS IN DER TASSE	Aussehen	getrennte Schichten von Schaum, Kaffee und Milch
	Milchschaum	in eine Keramiktasse serviert, weiß mit milchigem Geschmack
ANLASS	zu jeder Tageszeit, Personen, die Kaffee- und Milchgeschmack gerne getrennt haben	

CAFFELATTE

Ursprung	Italien	
ABLAUF	Kaffee	~ 60 ml
	Milch	~ 240 ml
	Milchschaum	mittlere Stufe
	Abgabereihenfolge zuerst Milch, danach Kaffee	
ERGEBNIS IN DER TASSE	Aussehen	getrennte Kaffee- und Milchsichten kleine Schicht weißer Schaum mit milchigem Geschmack
	Milchschaum	
ANLASS	zu jeder Tageszeit, Personen, die Kaffee- und Milchgeschmack gerne getrennt haben	



400011318699