



VĂ MULȚUMIM CĂ AȚI ACHIZIȚIONAT UN
PRODUS WHIRLPOOL.

Pentru a beneficia de o asistență cât mai completă
ca utilizator, înregistrați-vă aparatul la adresa
www.whirlpool.eu/register



Descărcați **Instrucțiunile de utilizare** de pe
site-ul web <http://docs.whirlpool.eu>
Urmați procedura descrisă pe ultima pagină.

Vă rugăm să citiți cu atenție conținutul
**Ghidului privind sănătatea, siguranța și
instalarea înainte de a utiliza acest
aparat.**



Bolțurile pentru transport trebuie
scoase înainte de utilizarea
aparatului.

Pentru instrucțiuni detaliate privind
demonstrarea acestora, consultați **Ghidul
privind sănătatea, siguranța și instalarea**

DESCRIEREA PRODUSULUI

APARATUL

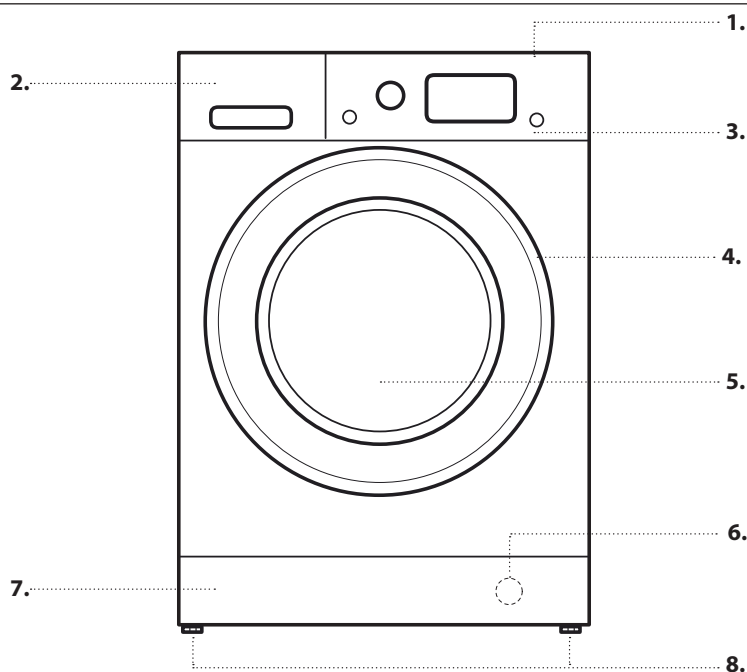

1. Ultimul
2. Dozatorul de detergent
3. Panoul de comandă
4. Mâner
5. hublou
6. Filtru de apă - în spatele
panoului din partea inferioară
a aparatului
7. Panou inferior demontabil
8. Piciorușe reglabile (2)

PANOUL DE COMANDĂ

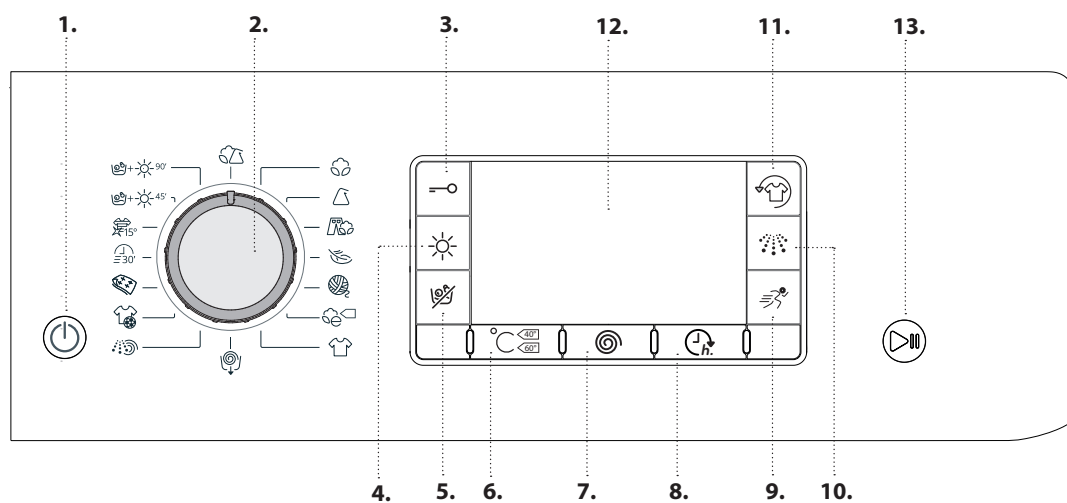

1. Buton On/Off
2. Selectorul de programe
3. Buton Blocare Taste
4. Buton Mod de uscare
5. Buton Numai uscare
6. Buton pentru
temperatură
7. Buton Centrifugare
8. Buton Pornire Întârziat
9. Buton Rapid
10. Buton Clătire Intensivă
11. Buton FreshCare+
12. Afișaj
13. Buton Pornire/Pauză

DOZATORUL DE DETERGENT

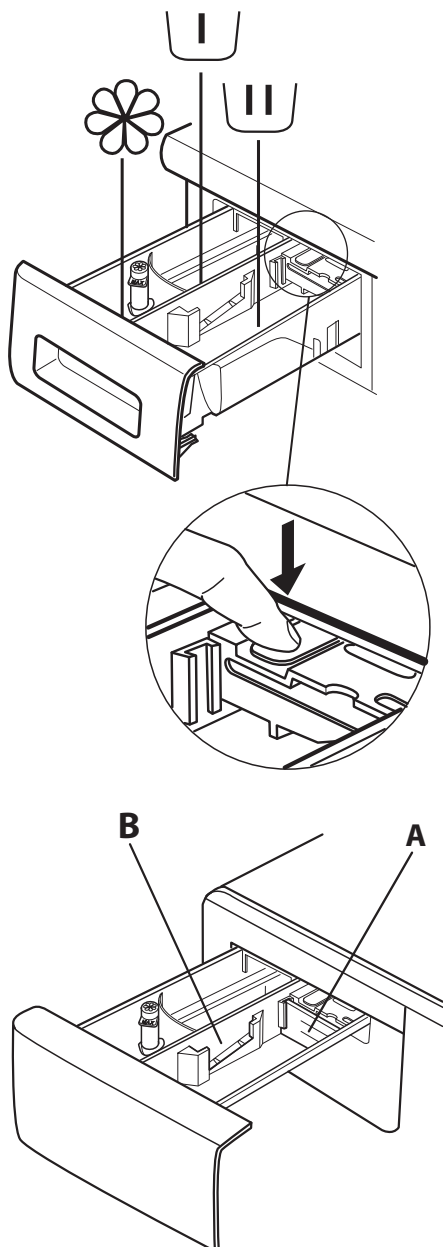

Compartiment pentru prespălare

- Detergent pentru prespălare



Compartiment pentru spălarea principală

- Detergent pentru spălarea principală
- Agent pentru îndepărtarea petelor
- Substanță pentru dedurizarea apei



Compartiment pentru balsam

- Balsam de rufe
- Apret lichid

Introduceți balsam de rufe sau apret lichid în compartiment, fără a depăși nivelul „max”.

Buton de deblocare

(apăsăți pentru a scoate tava în vederea curățării).

Se recomandă folosirea partiției **A** atunci când spălați folosind detergent lichid, pentru a vă asigura că folosiți cantitatea corectă de detergent (partiția este inclusă în ambalajul care conține manualul cu instrucțiuni). Deplasați partiția în fanta **B** atunci când utilizați detergent pudră.

PRIMA UTILIZARE

Pentru instrucțiuni privind selectarea și pornirea unui program, consultați secțiunea UTILIZARE ZILNICĂ.

La punerea în funcțiune a mașinii (prima dată) vi se va cere să selectați limba; ecranul va afișa direct meniul de alegere limbă.

Pentru a alege limba dorită, apăsați tastele °C și iar pentru a confirma alegerea, apăsați tasta .

Dacă doriți să schimbați limba, opriți mașina, apăsați în același timp pe butoanele , , până când auziți un semnal acustic, va fi afișat din nou meniul de selectare a limbii.

Dacă doriți să schimbați luminozitatea displayului care este de default la nivelul medie, stingeți mașina, apăsați simultan tastele , , până când auziți un semnal sonor.

Apăsați tastele °C și pentru a alege luminozitatea dorită, pentru a confirma alegerea, apăsați tasta .

PRIMUL CICLU DE SPĂLARE

Eliminați orice resturi de fabricație:

1. Selectați programul , setând temperatura la 60 °C.
2. Adăugați o cantitate mică de detergent în compartimentul pentru spălare principală al dozatorului de detergent (maximum 1/3 din cantitatea de detergent recomandată de producător pentru rufele cu un grad de murdărie redus).
3. Porniți programul **fără a încărca mașina de spălat cu uscător** (cu tamburul gol).

UTILIZAREA ZILNICĂ

Pentru informații suplimentare privind funcțiile, puteți solicita sau descărca un ghid mai detaliat de pe site-ul web, urmând instrucțiunile de pe ultima pagină. 



1. ÎNCĂRCAREA RUFELOR.

- Pregătiți rufele în funcție de recomandările din secțiunea „SFATURI ȘI RECOMANDĂRI”. - Deschideți hubloul și încărcați rufele în tambur, fără a depăși capacitățile maxime de încărcare indicate în *Tabelul cu programe*.
- Închideți hubloul, apăsând până când auziți cum se fixează dispozitivul de blocare, apoi asigurați-vă că nu s-a prins niciun articol între hubloul și garnitura din cauciuc. 

2. DESCHIDEȚI ROBINETUL DE APĂ

Asigurați-vă că mașina de spălat rufe este conectată corect la rețeaua de alimentare cu apă. Deschideți robinetul de apă. 

3. PORNIREA MAȘINII DE SPĂLAT RUFELOR CU USCĂTOR.

Apăsați butonul ; becul  clipește lent.



4. SELECTAREA UNUI PROGRAM ȘI PERSONALIZAREA UNUI CICLU.

Sunt posibile următoarele funcții cu acest aparat:

- Numai spălare
- Spălare și uscare
- Numai uscare

Numai spălare

Selectați programul solicitat cu ajutorul selectorului rotativ PROGRAM. Afișajul va prezenta numele și durata ciclului. Mașina de spălat cu uscător afișează automat temperatura maximă și setările pentru viteza de centrifugare posibile pentru programul selectat. Reglați temperatura și/sau setările pentru viteza de centrifugare, dacă este necesar, cu ajutorul butoanelor corespunzătoare.

- Apăsați butonul  pentru a trece progresiv prin setările pentru temperaturi scăzute până când se setează spălarea la temperaturi reduse (“-”) indicată pe afișaj.
- Apăsați butonul  pentru a trece progresiv prin setările pentru o viteză de centrifugare redusă, până când ciclul de centrifugare se oprește (“-” apare pe afișaj). Prin apăsarea din nou a butonului, se obține cea mai mare setare posibilă. Prin apăsarea din nou a butonului, se obține cea mai mare setare posibilă.

Selectați opțiunile solicitate (dacă este necesar).

- Apăsați butonul  pentru a selecta opțiunea; becul butonului respectiv se aprinde.
- Apăsați din nou butonul pentru a anula opțiunea; becul se stinge.

! Dacă opțiunea selectată nu este compatibilă cu programul setat, este emis un semnal sonor de eroare, iar pe afișaj este prezentat textul „Neselectabil”. Opțiunea nu este selectată.

Spălare și uscare

Pentru a spăla și a usca o încărcătură fără nicio întrerupere între ciclurile de spălare și uscare, asigurați-vă că încărcătura nu depășește valoarea maximă permisă pentru uscare pentru programul selectat (consultați coloana „*Încărcătură maximă pentru ciclul de uscare*” din *Tabelul cu programe*).

- Urmăți instrucțiunile din paragraful „Numai spălare” pentru a selecta și, dacă este necesar, personalizați programul necesar.
- Apăsați  pentru a selecta modul de uscare necesar. Sunt disponibile două moduri de uscare: automat sau cu temporizator.

- *Uscare automată cu niveluri selectabile:*

În modul automat de uscare, mașina de spălat cu uscător uscă rufele până când este atins nivelul de uscare setat. Prin apăsarea o singură dată a butonului , se selectează automat cel mai ridicat nivel de uscare disponibil pentru programul selectat. Apăsați din nou butonul pentru a reduce nivelul de uscare.

Sunt disponibile următoarele niveluri:



Uscare extra : indicat ptr hainele care au nevoie de o uscare perfectă, ca de ex., prosoapele și halatele de baie.

Uscare normală : rufele sunt uscate complet și gata pentru a fi păstrate în dulap, fără a fi călțate.

Uscare pe umerăș : rufele sunt lăsate puțin umede pentru a se reduce formarea cutelor. Articolele de îmbrăcăminte trebuie agățate pe umerăș pentru a se usca complet.

Uscare antișifonare : articolele de îmbrăcăminte sunt lăsate suficient de umede pentru a se facilita călcarea acestora.



- *Modul de uscare cu temporizator:*

Apăsați în mod repetat butonul  pentru a seta modul de uscare cu temporizator. După ce ați parcurs toate nivelurile de uscare automată, apăsați în continuare butonul  până când se afișează timpul dorit. Pot fi setate valori cuprinse între 180 și 30 de minute.

Pentru a spăla o încărcătură de rufe mai mare decât cea maximă permisă pentru uscare (consultați coloana „*Încărcătură maximă pentru ciclul de uscare*” din *Tabelul cu programe*), scoateți câteva articole imediat ce se finalizează ciclul de spălare, înainte de a începe ciclul de uscare. Procedați după cum urmează:



- Urmăți instrucțiunile din paragraful „Numai spălare” pentru a selecta și, dacă este necesar, personalizați programul necesar.
- Nu includeți un ciclu de uscare.
- Imediat după finalizarea ciclului de uscare, deschideți hubloul și scoateți câteva dintre articolele de îmbrăcăminte, pentru a reduce încărcătura. Acum urmați instrucțiunile pentru programul „Numai uscare”.

N.B.: după uscare, lăsați întotdeauna un timp pentru răcire, înainte de a deschide hubloul.

Atunci când utilizați două cicluri presetate +45° și +90°, nu este necesar să selectați și să porniți un ciclu de uscare.

Numai uscare

Această funcție se utilizează pentru a usca o încărcătură umedă, spălată anterior în mașina de spălat cu uscător sau manual.

- Selectați un program adecvat pentru rufele pe care doriți să le uscați (de ex., selectați bumbac pentru a usca rufele din bumbac ude).
- Apăsați butonul  pentru a usca fără un ciclu de spălare.
- Apăsați  pentru a selecta modul de uscare necesar. Sunt disponibile două moduri de uscare: automat sau cu temporizator.

- Uscare automată cu niveluri selectabile:

În modul automat de uscare, mașina de spălat cu uscător usucă rufe până când este atins nivelul de uscare setat. Prin apăsarea o singură dată a butonului , se selectează automat cel mai ridicat nivel de uscare disponibil pentru programul selectat. Apăsați din nou butonul pentru a reduce nivelul de uscare.

Sunt disponibile următoarele niveluri:



Uscare extra : indicat ptr hainele care au nevoie de o uscare perfectă, ca de ex., prosoapele și halatele de baie.

Uscare normală : rufe sunt uscate complet și gata pentru a fi păstrate în dulap, fără a fi călcate.

Uscare pe umeras : rufe sunt lăsate puțin umede pentru a se reduce formarea cutelor. Articolele de îmbrăcăminte trebuie agățate pe umerase pentru a se usca complet.

Uscare antișifonare : articolele de îmbrăcăminte sunt lăsate suficient de umede pentru a se facilita călcarea acestora.

- Modul de uscare cu temporizator:



Apăsați în mod repetat butonul  pentru a seta modul de uscare cu temporizator. După ce ați parcurs toate nivelurile de uscare automată, apăsați în continuare butonul  până când se afișează timpul dorit. Pot fi setate valori cuprinse între 180 și 30 de minute.

N.B.: după uscare, lăsați întotdeauna un timp pentru răcire, înainte de a deschide hubloul.

5. UTILIZAREA CANTITĂȚII DE DETERGENT CORECTE. Trageți tava și introduceți detergentul în compartimentele corespunzătoare după cum se descrie în "Dozatorul De Detergent". Acest lucru este necesar numai atunci când utilizați un program de spălare sau un program de spălare și uscare.

6. ÎNTÂRZIAREA ÎNCEPERII UNUI PROGRAM. Pentru a seta pornirea unui program la un moment ulterior, consultați secțiunea „Opțiuni și funcții”.

7. PORNIREA UNUI PROGRAM.

Apăsați butonul PORNIRE/PAUZĂ. Lampa indicatoare corespunzătoare se aprinde, hubloul se blochează, iar simbolul de hublou deschis  se stinge. Pentru a modifica un program în timpul derulării unui ciclu, apăsați butonul PORNIRE/PAUZĂ pentru a întrerupe funcționarea mașinii de spălat cu uscător (becul PORNIRE/PAUZĂ clipește lent în chihlimbariu); apoi selectați ciclul necesar și apăsați din nou PORNIRE/PAUZĂ. Pentru a deschide hubloul în timpul derulării unui ciclu, apăsați butonul PORNIRE/PAUZĂ; hubloul poate fi deschis dacă simbolul  se aprinde. Apăsați din nou butonul PORNIRE/PAUZĂ pentru a relua programul de unde a fost întrerupt.

8. ANULAREA UNUI PROGRAM ÎN CURS DE DERULARE (DACĂ ESTE NECESAR)



Apăsați și mențineți apăsat butonul  până când mașina de spălat cu uscător se oprește.

Dacă nivelul de apă și temperatura sunt destul de scăzute, hubloul se deblochează și poate fi deschis.

Hubloul rămâne blocat dacă există apă în tambur. Pentru a debloca hubloul, porniți mașina de spălat cu uscător, selectați programul  și dezactivați funcția de centrifugare setând viteza de centrifugare la "-". Apa este evacuată și hubloul se deblochează la finalizarea programului.

9. OPRIREA MAȘINII DE SPĂLAT CU USCĂTOR LA SFÂRȘITUL UNUI PROGRAM.

La finalizarea ciclului, pe afișaj va apărea mesajul „Sfârșit cicl”. Hubloul poate fi deschis numai atunci când simbolul  se aprinde. Asigurați-vă că simbolul de hublou deblocat este aprins, apoi deschideți hubloul pentru a scoate rufe.

Apăsați  pentru a opri mașina de spălat cu uscător. Pentru a economisi energie, dacă mașina de spălat cu uscător nu este oprită manual cu ajutorul butonului , aceasta se oprește automat la aproximativ 30 de minute după finalizarea programului.

Lăsați hubloul întredeschis pentru ca interiorul mașinii de spălat cu uscător să se usuce.

SFATURI ȘI RECOMANDĂRI

REGULI DE SEPARARE A RUFELOR





- Tipul de țesătură/indicațiile de pe etichetă (bumbac, fibre mixte, sintetice, lână, articole de spălat de mână)
- Culoare (separați articolele colorate de cele albe, spălați separat articolele colorate noi)
- Dimensiune (spălați împreună articolele de dimensiuni diferite, pentru a spori eficiența de spălare și distribuirea greutatei în tambur)
- Țesături delicate (introduceți articolele mici – precum ciorapii de nailon – și articolele de îmbrăcăminte cu cleme – precum sutienele – într-un săculeț pentru rufe sau într-o față de pernă cu fermoar).

GOLIREA BUZUNARELOR

- Obiectele precum monedele sau acele de siguranță pot deteriora atât rufe, cât și tamburul mașinii de spălat rufe.

SIMBOLURILE PENTRU SPĂLARE DE PE ETICHETELE ARTICOLELOR DE ÎMBRĂCĂMINTE

Valoarea indicată în simbolul cadă reprezintă temperatura maximă la care poate fi spălat articolul de îmbrăcăminte.

-  Acțiune mecanică normală
-  Acțiune mecanică redusă
-  Acțiune mecanică foarte redusă
-  Numai spălare manuală
-  Nu se spală

CURĂȚAȘI FILTRUL DE APĂ ÎN MOD REGULAT

- Acest lucru este necesar pentru a se evita înfundarea filtrului, ceea ce ar putea împiedica evacuarea corectă a apei. Consultați secțiunea „Curățare și întreținere”/„Curățarea filtrului de apă”, din manualul detaliat care poate fi solicitat și descărcat de pe site-ul web.  [www](#)

ECONOMISIREA ENERGIEI ȘI PROTEJAREA MEDIULUI

- Respectarea limitelor de încărcare indicate în tabelul cu programe va determina optimizarea energiei, a consumului de apă și detergent și reducerea duratelor de spălare.
- Nu depășiți cantitățile de detergent recomandate de producător.
- Economisiți energie utilizând un program de spălare la 60 °C în loc de 90 °C sau un program de spălare la 40 °C în de 60 °C. Vă recomandăm să utilizați programul  60 °C pentru articolele de îmbrăcăminte din bumbac, care este mai lung, dar utilizează mai puțină energie.
- Pentru a economisi energie și timp atunci când spălați și uscați, selectați cea mai ridicată viteză de centrifugare disponibilă pentru program pentru a reduce cantitatea de apă reziduală din articolele de îmbrăcăminte la sfârșitul ciclului de spălare.

TABELUL CU PROGRAME

Program	Temperaturi disponibile	Viteză max. de centrifugare (rot/min)	Uscare	Încălzire maximă pentru ciclu de spălare (kg)	Încălzire maximă pentru ciclu de uscare (kg)	Durată (Minute)	Detergenți și aditivi			Detergent recomandat	
							Prespălare	Spălare	Balsam de rufe	Pudră	Lichid
AMESTEC	❄️ - 40°C	1000	✓	5,5	5,5		-	●	○		✓
BUMBAC	❄️ - 60°C	1600	✓	10	7		-	●	○	✓	✓
SINTETICE (3)	❄️ - 60°C	1200	✓	5	5		-	●	○	✓	✓
JEANS	❄️ - 40°C	800	✓	5	5		-	●	○		✓
DELICATE	❄️ - 30°C	--	✓	1	1		-	●	○		✓
LĂNĂ	❄️ - 40°C	800	✓	2,5	2,5		-	●	○		✓
ECO BUMBAC (1)	❄️ - 60°C	1600	✓	10	7		-	●	○	✓	✓
ECO BUMBAC	❄️ - 40°C	1600	✓	10	7		-	●	○	✓	✓
RUFEL ALBE	❄️ - 90°C	1600	✓	10	7		● (90°)	●	○	✓	
CENTRIFUGARE + EVACUARE *	-	1600	✓	10	7		-	-	-		
CLĂTIRE + CENTRIFUGARE	-	1600	✓	10	7		-	-	○		
SPORT	❄️ - 40°C	600	✓	4,5	4,5		-	●	○		✓
PLAPUMĂ	❄️ - 30°C	1000	-	3,5	-		-	●	○		✓
RAPID 30'	❄️ - 30°C	800	-	4	-		-	●	○		✓
COLOURS 15°	15°C	1000	✓	5,5	5,5		-	●	○		✓
SPALĂ/USUCĂ ÎN 45'	30°C	1600	✓	1	1		-	●	○		✓
SPALĂ/USUCĂ ÎN 90'	30°C	1200	✓	2	2		-	●	○		✓

DDurata programului este indicată pe afișaj.

✓ Selectabil/opțional - Neselectabil/neaplicabil ● Cantitate necesară ○ Cantitate opțională

Pentru programele de spălare la temperaturi de peste 50 °C, vă recomandăm să utilizați detergent pudră în loc de detergent lichid și să urmați instrucțiunile de pe ambalajul detergentului.

* Selectați programul și setați viteza de centrifugare la "--" doar pentru a evacua apa.

- 1) Program de testare în conformitate cu standardul EN 50229 (Spălare): selectați programul la o temperatură de 60 °C.
- 2) Program lung pentru bumbac: setați programul la o temperatură de 40 °C.
- 3) Program sintetic lung: setați programul cu o temperatură de 40 °C.

Program de testare în conformitate cu standardul EN 50229 (uscare): selectați programul de spălare și setați nivelul de uscare "", pentru ambele sarcini. Prima uscare trebuie să fie efectuată cu sarcina nominală.

Durata ciclului indicată pe afișaj sau în manual reprezintă timpul estimat calculat pentru condițiile standard. Durata reală a ciclului poate varia în funcție de un număr de factori diverși, precum temperatura și presiunea de intrare a apei, temperatura ambientală, cantitatea de detergent, dimensiunea și tipul de încărcătură, distribuția încărcăturii și orice funcții opționale suplimentare selectate.

PROGRAME

Urmați instrucțiunile indicate de simbolurile de spălare aferente articolului de îmbrăcăminte.

AMESTEC

pentru a spăla articole rezistente cu un grad ușor sau normal de murdărie, din bumbac, in, fibre sintetice și fibre mixte.

BUMBAC

pentru a spăla articole cu un grad de murdărie normal sau foarte murdare: prosoape, lenjerie intimă, fețe de masă și cearșafuri etc., din bumbac și in rezistent.

SINTETICE

pentru a spăla articole cu un grad de murdărie normal, fabricate din fibre sintetice (precum poliester, poliacril, vâscoză etc.) sau bumbac/amestecuri de fibre sintetice.

JEANS

Întoarceți articolele de îmbrăcăminte pe dos înainte de a le spăla și folosiți un detergent lichid.

DELICATE

pentru a spăla articole de îmbrăcăminte deosebit de delicate. Se recomandă întoarcerea articolelor de îmbrăcăminte pe dos înainte de a le spăla.

LÂNĂ

Toate articolele de lână pot fi spălate folosind programul „Lână”, chiar și cele care poartă eticheta „Numai spălare manuală”. Pentru rezultate optime, utilizați detergenți speciali și nu depășiți încărcătura max. specificată de rufe.

ECO BUMBAC

pentru a spăla articole de îmbrăcăminte din bumbac cu grad de murdărie normal. La 40 °C și 60 °C, programul standard pentru bumbac și cel mai avantajos program din punctul de vedere al consumului combinat de apă și energie electrică.

RUFEL ALBE

Pentru spălarea articolelor cu un grad mediu de murdărie sau foarte murdare: prosoape, lenjerie intimă, fețe de masă și cearșafuri etc., din bumbac și in rezistent. Numai atunci când temperatura selectată este de 90 °C, ciclul include o etapă de prespălare înainte de etapa de spălare principală. În acest caz, se recomandă să adăugați detergent atât în compartimentul pentru prespălare, cât și în cel pentru spălare principală.

OPȚIUNI ȘI FUNCȚII

OPȚIUNI selectabile direct prin apăsarea butonului corespunzător

! Dacă opțiunea selectată nu este compatibilă cu programul setat, este emis un semnal sonor de eroare, iar pe afișaj este prezentat textul „Neselectabil”. Opțiunea nu este selectată.

FRESHCARE+

Această opțiune, dacă este asociată ciclurilor de spălare, le crește performanța generând vapori pentru inhibarea proliferării principalelor surse ale mirosurilor neplăcute în interiorul aparatului (exclusiv pentru spălare). După faza cu vapori mașina execută un ciclu delicat în care efectuează rotații lente ale cuvei. Când opțiunea FRESHCARE+ e asociată unor cicluri de uscare ea previne formarea de pliuri dificile pe rufe datorită rotațiilor lente ale cuvei. Ciclul FRESHCARE+ începe la finalul spălării sau la finalul uscării și continuă pe o durată maximă de 6 ore; poate fi

CENTRIFUGARE + EVACUARE

centrifughează încărcătura, apoi evacuează apa. Pentru articole rezistente.

CLĂTIRE + CENTRIFUGARE

clătește și apoi centrifughează. Pentru articole rezistente.

SPORT

a fost studiat pentru spălarea țesăturilor utilizate la confecționarea hainelor sportive (echipamente, pantaloni scurți etc.) puțin murdare; pentru cele mai bune rezultate, se recomandă să nu depășiți cantitatea maximă admisă indicată în „TABELUL CU PROGRAME”. Se recomandă utilizarea detergentului lichid într-o cantitate adecvată unei încărcări pe jumătate a mașinii.

PLAPUMĂ

conceput pentru spălarea articolelor matlasate cu puf, precum plăpumile sau pilotele, pernele și hanoracele. Este recomandat ca articolele matlasate să aibă colțurile îndoite în interior când sunt încărcate în tambur și ca volumul acestora să nu depășească ¾ din volumul tamburului. Pentru o spălarea optimă, este recomandat să utilizați detergent lichid.

RAPID 30'

pentru a spăla rapid articole cu un grad de murdărie redus: acest ciclu durează numai 30 de minute, economisind timp și energie. Încărcătură de maxim 4 Kg.

COLOURS 15°

Acest ciclu vă ajută să protejați culorile prin spălare în apă rece (15 °C) și utilizează mai puțină energie electrică pentru a încălzi apa, oferind în același timp rezultate de spălare satisfăcătoare. Adecvat pentru articole cu un grad de murdărie redus, nepătate. La o temperatură de numai 15 °C, acest ciclu oferă rezultate de spălare comparabile cu cele ale programului Încărcătură mixtă 40 °C.

SPALĂ/USUCĂ ÎN 45'

pentru a spăla și usca rapid articole din fibre sintetice și din bumbac cu grad de murdărie redus. Acest ciclu spală și usucă o încărcătură de rufe de până la 1 kg în numai 45 de minute.

SPALĂ/USUCĂ ÎN 90'

pentru a spăla și usca rapid articole din fibre sintetice și din bumbac. Acest ciclu spală și usucă o încărcătură de rufe de până la 2 kg în numai 90 de minute.

întrerupt în orice moment apăsând orice tastă de pe panoul de comandă sau rotind butonul. Așteptați circa 5 minute înainte de a deschide ușa.

CLĂTIRE INTENSIVĂ

Opțiunea vă permite să selectați tipul de clătire dorit pentru îngrijirea maximă a pielii sensibile. Prima apăsare a butonului stabilește nivelul „Extra +1” care vă permite să selectați o clătire suplimentară față de cele standard ale ciclului, pentru a elimina toate urmele de detergent. A doua apăsare a butonului stabilește nivelul „Extra +2” care vă permite să selectați două clătiri suplimentare față de cele standard ale ciclului și este recomandat pentru pielea foarte sensibilă. A treia apăsare a butonului stabilește nivelul „Extra +3” care vă permite să selectați trei clătiri suplimentare față de cele standard ale ciclului. Opțiunea activată cu cicluri la o temperatură de 40° permite eliminarea principalilor alergeni, precum părul de pisică și polenul, cu cicluri la o

temperatură mai mare de 40° se obține un nivel optim de protecție antialergică.
Apăsați butonul din nou pentru a reveni la tipul de clătire „Clătire normală”. Dacă nu se poate regla sau modifica reglarea existentă, pe ecran se va vizualiza „NESELECTABIL” sau „NEMODIFICABIL”.



RAPID



Prin selectarea acestei opțiuni, se reduce durata programului cu până la 50% în funcție de ciclul ales, asigurând în același timp o economie de apă și de energie. Folosiți acest ciclu pentru rufe care nu sunt excesiv de murdare.



PORNIRE ÎNTÂRZIAT

Pentru a seta pornirea la un moment ulterior a programului selectat, apăsați butonul pentru a seta durata de temporizare dorită. Pentru a anula pornirea întârziată, apăsați din nou butonul până când apare valoarea “-- h” pe afișaj.

BLOCARE TASTE

pentru a bloca panoul de comandă, apăsați și mențineți apăsat butonul  timp de aproximativ 2 secunde. Atunci când pe display apare mesajul “BLOCARE TASTE ACTIV” panoul de control este blocat (cu excepția butonului ). Astfel, se evită modificările neintenționate ale programelor, mai ales atunci când se află copii în apropierea aparatului. Pentru a debloca panoul de comandă, apăsați și mențineți apăsat butonul  timp de aproximativ 2 secunde.

GHID DE ÎNTREȚINERE ȘI DE REMEDIERE A DEFECȚIUNILOR

Consultați **instrucțiunile de utilizare** pentru a obține indicații privind procedurile de întreținere și problemele de remediere a defecțiunilor.



DOSARUL TEHNIC

Dosarul tehnic care conține valorile privind consumul de energie poate fi descărcat de pe site-ul web al Whirlpool <http://docs.whirlpool.eu>

CONTACTAREA SERVICIULUI DE ASISTENȚĂ TEHNICĂ POST-VÂNZARE

Atunci când contactați serviciul de asistență tehnică post-vânzare, va trebui să specificați codurile indicate pe eticheta adezivă de pe partea interioară a hubloului. Numărul de telefon este specificat în certificatul de garanție.

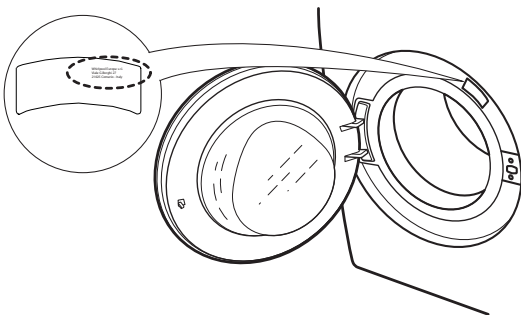

CUM PUTEȚI PRIMI INSTRUCȚIUNILE DE UTILIZARE

- > Telefonați la serviciul de asistență tehnică post-vânzare
- > Utilizați acest cod QR



- > Descărcați manualul de pe site-ul web al Whirlpool <http://docs.whirlpool.eu>

În acest sens, trebuie să introduceți codul comercial corect al a produsului, indicat pe eticheta adezivă a acestuia.