

(opis voľiteľných funkcií nájdete vpravo)

TLAČIDLO VÝBERU PROGRAMU
Tlačidlo „P“ stlačíte (opakovane) dovtedy, kým sa na displeji nezobrazí číslo zvoleného programu (P1...Px) – pozrite si nižšie uvedenú Tabuľku programov.

TLAČIDLO ŠTART/POKRÁČOVAŤ
Stlačením tohto tlačidla spustíte zvolený program: rozsvieti sa kontrolka, ktorá zhasne po ukončení programu. Otvorením dveriek počas cyklu umývania sa cyklus dočasne preruší: bliká kontrolka Štart. Aby ste cyklus znovu spustili, stlačte tlačidlo Štart a do 3 sekúnd zatvorte dverka.

TLAČIDLO ZRUŠIŤ/VYP.
Stlačením tohto tlačidla vypnete ovládací panel. Ak tlačidlo stlačíte v priebehu programu, prebiehajúci program sa zruší a 1 minútu sa bude vypúšťať voda (na displeji sa zobrazí 0:01). Ak tlačidlo stlačíte, keď je umývačka riadu vypnutá, z umývačky sa odčerpajú všetky zvyšky kvapaliny (postup trvá 1 minútu).

PRED PRVÝM POUŽITÍM SPOTREBIČA SI POZORNE PREČITAJTE TENTO STRUČNÝ NÁVOD A POKYNY NA INŠTALÁCIU!

OVLÁDACÍ PANEL TEJTO UMÝVAČKY RIADU SA AKTIVUJE L'UBOVOLNÝM TLAČIDLOM OKREM TLAČIDLA ZRUŠIŤ/VYP. KVÓLI ÚSPORE ENERGIE SA OVLÁDACÍ PANEL VYPNE AUTOMATICKY PO 30 SEKUNDÁCH, AK SA NESPÚŠŤI ŽIADNY CYKLUS.

Opis voľiteľných funkcií a displeja

INDIKÁTOR SOLI
Keď svieti (na konci cyklu), treba naplniť zásobník soli.

INDIKÁTOR LEŠTIDLA
Keď svieti (na konci cyklu), treba naplniť dávkovač leštidla.

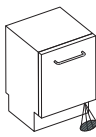

INDIKÁTOR ČINNOSTI
Kontrolka LED, ktorej svetlo sa premieta na podlahu, signalizuje činnosť umývačky riadu.

| Tabuľka programov | | | | Umyvací prostriedok | Spotreba | | | Fáza sušenia |
|-------------------|---|---|-------|---------------------|-----------|----------------------|---------|--------------|
| Programy | Doplnkové voľiteľné funkcie | Pokyny pri vkladaní riadu | Litre | | kWh | Minúty ¹⁾ | | |
| P1 | 6 th sense Senzor 40 - 70 °C | Posunutie štartu Multizóna Program odporúčaný pre bežné umývanie riadu so zaschnutými zvyškami jedál. (napr. EN 50242). | X | 7-14 | 1,00-1,65 | 80-165 | Úplná | |
| P2 | Predbežné umytie studená voda | Riad, ktorý sa bude umývať neskôr. | — | 4,0 | 0,03 | 14 | NIE | |
| P3 | Jemný 40 °C | Mierne zašpinený riad, napríklad poháre a šálky. | X | 10,0 | 0,85 | 100 | Úsporná | |
| P4 | Rýchly 45 °C | Mierne zašpinený riad, bez zaschnutých zvyškov jedál. | X | 11,0 | 0,80 | 30 | NIE | |
| P5 | eco Eco ²⁾ 50 °C | Bežne zašpinený riad. Program na úsporu energie. | X | 6,0 | 1,03 | 185 | Úplná | |
| P6 | Rýchle každodenné 60 °C | Bežne zašpinený riad. | X | 10,0 | 1,30 | 80 | Úplná | |
| P7 | Tichý 50 °C | Bežne zašpinený riad, šetrné a tiché umývanie vďaka nižšiemu tlaku umývacieho ramena (39 dbA). | X | 10,0 | 1,20 | 290 | Úsporná | |
| P8 | Intenzívny 65 °C | Program odporúčaný pre veľmi špinavý riad, vhodný hlavne pre panvice a hrnce. | X | 11,0 | 1,60 | 145 | Úplná | |
| P9 | Použitie pary | Program zahrieva použitie pary na umývanie veľmi zašpineného riadu, panvice a hrnce. Riad nemusíte namáčať ani predbežne ručne umývať. | X | 10,0 | 1,70 | 180 | Úplná | |
| P10 | Hygiena ³⁾ | Normálne alebo výrazne znečistený keramický riad s dodatočným antibakteriálnym umytím. Prerušenie programu (napr. po otvorení dveriek) môže narušiť proces odstránenia mikroorganizmov. | X | 13,0 | 1,50 | 118 | Úplná | |

DISPLEJ ČASU UMÝVANIA
Uvádza dĺžku trvania cyklu a zvyšný čas (h:min). Ak je zvolený „Odložený štart“, indikuje zostávajúcu dobu do spustenia programu (h.00) – ak zostáva menej ako 1 h (0:min). Ak sa na displeji zobrazí správa „Fx Ey“, pozrite si stranu 6 – kapitolu „Čo robiť v prípade, ak...“.

MULTIZÓNY
Umožňuje zvoliť zóny umývania. Stlačením tlačidla (opakovaným) zvolíte zóny umývania:
 oba koše
 iba spodný koš
 iba vrchný koš
 – indikátor svieti

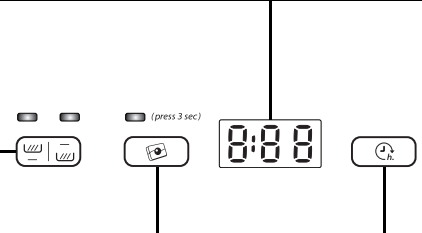

NASTAVENIE POUŽITIA UMÝVACIEHO PROSTRIEDKU V TABLETÁCH
Nastavenie umožňuje optimalizovať výkonnosť cyklu podľa použitého druhu umývacieho prostriedku. Ak chcete použiť kombinované umývacie prostriedky v tabletách (leštidlo, soľ a umývacie prostriedok v 1 dávke), stlačte na 3 sekundy tlačidlo Tablety (kým sa nerozsvieti kontrolka). Ak používate prášky alebo kvapalný umývacie prostriedok, kontrolka Tablety na ovládacom paneli musí byť zhasnutá.

TLAČIDLO POSUNUTÉHO ŠTARTU
Stlačením tlačidla (opakovane) zvolíte časový posun štartu. Dá sa nastaviť čas 1 až 24 hodín. Pri každom stlačení tlačidla sa doba v hodinách na indikátore zvyšuje o jednu hodinu až po 24, číslovanie potom znovu začne od 0. Potom stlačte tlačidlo ŠTART. Umyvací proces sa začne po uplynutí nastaveného času.

1) Údaje o programe boli získané v súlade s európskou normou EN 50242 pri prevádzke za normálnych podmienok (bez voľiteľných doplnkových funkcií) a môžu sa meniť v závislosti od podmienok. Pri programoch so senzormi môžu rozdiely dosiahnuť až 20 minút, a to v dôsledku automatickej kalibrácie systému.
 2) Program zodpovedajúci údajom na štítku s energetickými údajmi zodpovedá norme EN 50242. - Poznámka pre testovacie laboratória: podrobné informácie o porovnávacích skúškach a iných testoch nájdete na nasledujúcej internetovej adrese: „nk_customer@whirlpool.com“.
 3) Antibakteriálny účinok bol testovaný v inštitúte L. Pasteura v Lille (Francúzsko) podľa požiadaviek normy NF EN 13697 z novembra 2001.
 SYSTEM RECIRCULÁCIE VODY: tieto programy šetria vodu v špecializovanej nádrži.
 CYKLUS ČISTENIA NÁDRŽE (najmenej 45 minút) sa automaticky spustí po každom 30 cykloch alebo po každom vypnutí, čo zaručí dobrý stav výrobku.

5019 300 00710

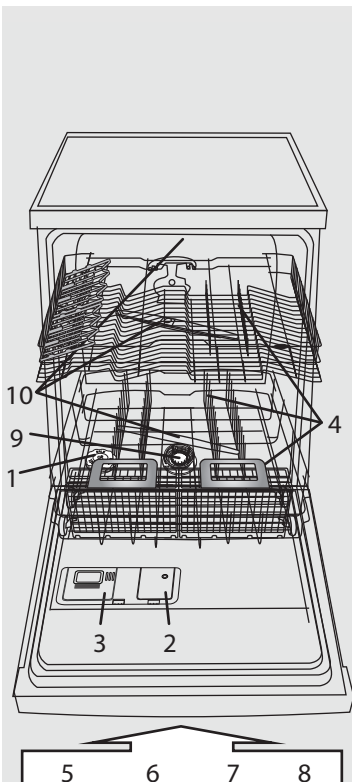

- 1- zásobník soli
- 2- dávkovač leštidla
- 3- dávkovač umývacieho prostriedku
- 4 – systém košov
- 5, 6, 7, 8 – funkcie dostupné na paneli
- 9 – filtre
- 10 – umývacie ramená

Tvrdosť vody treba nastaviť iba pred prvým umývaním alebo po zmene tvrdosti.

i Úroveň tvrdosti vody je z výroby nastavená na stredne tvrdú vodu (úroveň 4).

! Aj keď používate tablety obsahujúce soľ, vždy bude nevyhnutné pridať regeneračnú soľ, pretože uvedené umývacie prostriedky nemajú dostatočný účinok na zmäkčenie tvrdej vody.

! Pri prvom použití bude treba zásobník soli doplniť nezávisle od úrovne tvrdosti vody (pozrite si opis uvedený nižšie v kroku 1 Každodenná kontrola).

- Zároveň stlačte a aspoň 3 sekundy podržte stlačené tlačidlo **Výber PROGRAMU** a **ZRUSIŤ/Vyp.**
- Na displeji sa zobrazí aktuálne nastavenie tvrdosti vody.
- Stláčaním tlačidla **Výber PROGRAMU** nastavenie zvýšite. Rozsah sa pohybuje od 1 do 7 (po dosiahnutí úrovne 7 sa pri ďalšom stlačení tlačidla nastaví opäť úroveň 1).
- Počkajte 30 sekúnd (ovládaci panel sa vypne) alebo stlačte tlačidlo **Štart/Pokračovať**, aby sa nastavenie uložilo do pamäte.

| 1. U dodávateľa vody ste zistili, že tvrdosť vody je... | | | | 2. ...zadajte túto hodnotu v umývačke riadu. | Odporúčania na používanie umývacieho prostriedku | |
|---|-----------------------|---------------------|----------------------|--|--|--|
| Nemecké stupne °dH | Francúzske stupne °fH | Anglické stupne °eH | Úroveň tvrdosti vody | Zadaná hodnota sa zobrazí na displeji | Gél alebo prášok (leštidlo alebo soľ) | Tablety |
| 0 - 5 | 0 - 9 | 0 - 6,3 | Mäkká | 1 | prejdite na krok 1 (pozrite si časť „Každodenná kontrola“) | ak je voda TVRDÁ, je potrebné pridať viac soli (prejdite na krok 1, „Každodenná kontrola“) |
| 6 - 10 | 10 - 18 | 7 - 12,6 | Stredná | 2 | | |
| 11 - 15 | 19 - 27 | 13,3 - 18,9 | Priemerná | 3 | | |
| 16 - 21 | 28 - 37 | 19,6 - 25,9 | Mierne tvrdá | 4 | | |
| 22 - 28 | 38 - 50 | 26,6 - 35 | Tvrdá | 5 | | |
| 29 - 35 | 51 - 63 | 35,7 - 44,1 | Veľmi tvrdá | 6 | | |
| 36 - 50 | 64 - 90 | 44,8 - 62,4 | Mimoriadne tvrdá | 7 | | |

Naplnenie zásobníka soli – Rozpušťa vodný kameň (nie je to nevyhnutné, ak je tvrdosť vody nastavená ako „mäkká“!)

Každodenná kontrola

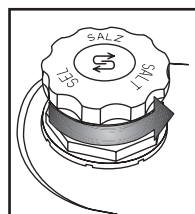

Vizuálny indikátor (v závislosti od modelu). Odskrutkujte uzáver.

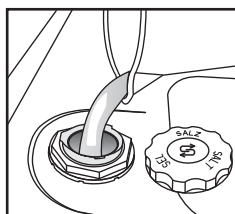

Zásobník soli naplňte vodou iba pred prvým umývaním riadu.

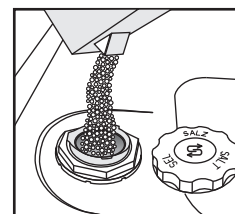

Pridajte soľ (nikdy neprievádzajte umývaci prostriedok!). min. 0,8 kg/max. 1 kg

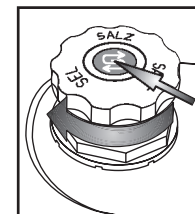

Zaskrutkujte uzáver. Zvyšky soli okolo uzáveru bude treba odstrániť. Na niektorých zásobníkoch soli je indikátor hladiny integrovaný v uzávere (postup kontroly je popísaný nižšie).

! Po pridaní regeneračnej soli okamžite spustíte program umývania (samotný program „Predumývanie“ nestačí). Únik slaného roztoku alebo soli môže spôsobiť vážne a nenapraviteľné poškodenie antikorových častí. Na uvedené prípady sa nevzťahuje záruka.

i Kontrolka úrovne soli na ovládacom paneli môže zostať svietiť aj po niekoľkých cykloch umývania. Ak je tvrdosť vody v kategórii (mäkká) nepoužívajte soľ.

(v závislosti od modelu)

Kontrolka soli na ovládacom paneli



Kontrolka sa rozsvieti, keď TREBA PRIDAŤ SOL.

Indikátor soli na uzávère zásobníka soli



zelená: OK.



svetlá: TREBA DOPLNIŤ

Pridanie leštidla (nie je potrebné pri používaní tabletového umývacieho prostriedku). Ako nastaviť regulátor dávky leštiaceho prostriedku

Každodenná kontrola

2

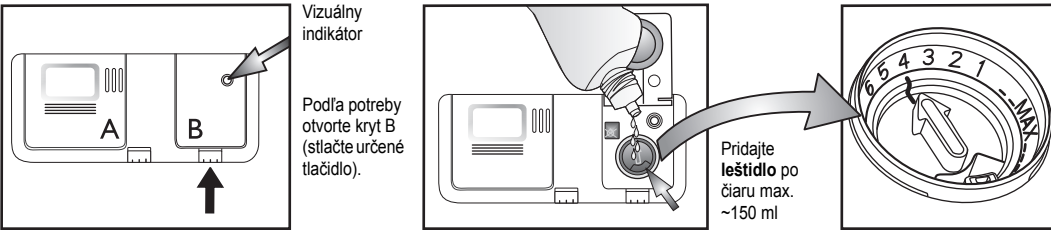

Vizuálny indikátor

Podľa potreby otvorte kryt B (stlačte určené tlačidlo).

Pridajte leštídlu po čiaru max. ~150 ml

Množstvo leštiaceho prostriedku možno prispôsobiť používanému umývaciemu prostriedku. Čím je nastavenie nižšie, tým menej leštiaceho prostriedku sa bude dávkovať (nastavenie z výroby: poloha 4). Stlačením tlačidla otvorte kryt B. Mincou alebo podobným predmetom otočte šípku do želanej polohy. Po upravení polohy dávkovania kryt opäť zatvorte.

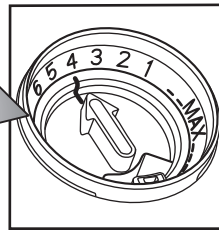
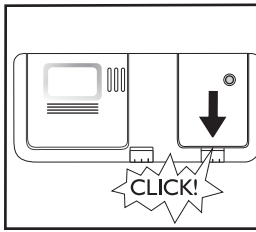
(v závislosti od modelu)

Kontrolka leštidla na ovládacom paneli

Skontrolujte kontrolku leštidla, aby ste zistili jeho množstvo v dávkovači.

Kontrolka leštidla na dávkovači

Kontrolka sa rozsvieti, keď TREBA PRIDAŤ LEŠTIDLO.

tmavá: OK

svetlá: TREBA DOPLNIŤ

! Používajte iba leštiace prostriedky určené pre domáce umývačky riadu. Ak sa leštiaci prostriedok náhodou vyleje, **ihneď** ho utrite. Predchádza sa tým tvorbe nadmerného množstva peny, ktorá by mohla spôsobiť poruchy spotrebiča.

i Ak sú na riade pruhy: nastavte dávkovanie leštiaceho prostriedku na nižšiu polohu (1 – 3). Ak riad nie je úplne osušený: nastavte dávkovanie na vyšší stupeň (5 – 6). Plastový riad sa suší ťažko a situáciu nezlepšuje ani nastavenie vyššieho stupňa dávkovania.

i Môže sa stať, že umývacie prostriedky s leštídlom budú účinné iba pri dlhších programoch. Pri krátkych programoch sa môžu vyskytnúť zvyšky umývacieho prostriedku (v takom prípade používajte práškové umývacie prostriedky). Umývacie prostriedky obsahujúce leštídlu zvyčajne vytvárajú veľa peny.

Pridanie umývacieho prostriedku – používajte iba umývacie prostriedok špeciálne určený pre umývačky riadu v súlade s odporúčaniami dodávateľa.

Každodenné používanie

3

Otvorte kryt A (stlačte vyhradené tlačidlo).

Pridajte umývacie prostriedok: **Tablety/prášok/kvapalný prostriedok** do veľkej priehradky. Vyhľadajte odporúčanie výrobcu umývacieho prostriedku na balení umývacieho výrobku.

Stlačením príslušného rebrovania zatvorte kryt.

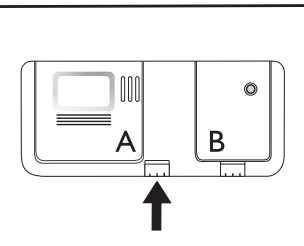

Dávkovač umývacieho prostriedku naplňte až pred zapnutím programu umývania.

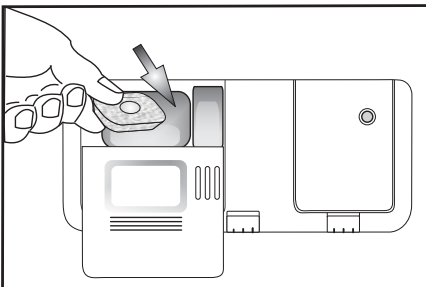

Používajte iba jednu tabletu pre jeden cyklus a vložte ju len do dávkovača umývacieho prostriedku.

Môžete použiť všetky druhy tabliet, ale prv 2 v 1 je nutné pridať soli.

Môže sa stať, že sa niektoré typy tabliet počas krátkych programov nerozpustia úplne (Rýchly, Jemný, Ručné umývanie); umiestnením tablety na spodnú plochu bubna uľahčíte jej rozpustenie a podporíte proces umývania.

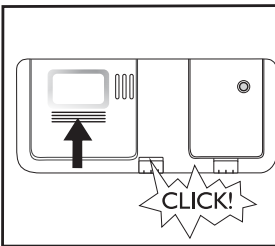

HORNÝ KÔŠ – v závislosti od modelu

4

A – Nastaviteľné chlopne (2 alebo 4): vo vodorovnej polohe pre šálky/dlhé pomôcky/poháre na stopke.

B – Košík na príbor: sa môže umiestniť v hornom koši pri voľbe funkcie „Polovičná náplň/Multizóna“. **Mriežku (F)** treba vybrať.

Ako nastaviť výšku horného koša (ak je k dispozícii).

Niekedy je užitočné nadvihnúť horný koš, čím sa získa priestor v dolnom koši, prípadne sa môže spustiť nadol, aby sa dali uložiť poháre na dlhých stopkách.

- Bočné rukoväte uchopte a potiahnite smerom von (C) (musia byť v rovnakej úrovni) a nadvihnite alebo spustíte horný koš.

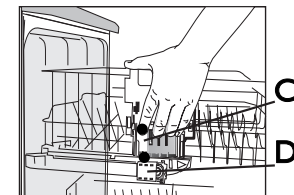

A – ZATVORENÉ A – OTVORENÉ

AK CHCETE OTVORIŤ A:



Otočte klapku doprava a zaveste na kôš

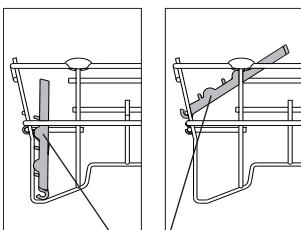

A

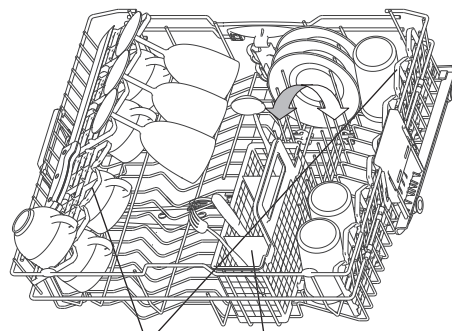

A

B

Ako vybrať horný koš (ak je k dispozícii)

Niekedy je užitočné vybrať horný koš, čím sa získa priestor pre veľký riad v dolnom koši.

- Otvorte dve úchytky (D), aby sa dal horný koš vybrať (keď je kôš na mieste, úchytky musia byť zatvorené).

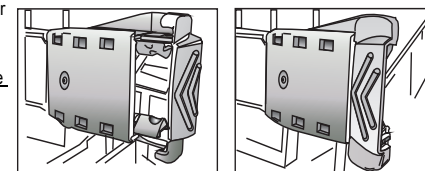

D – ZATVORENÉ

D – OTVORENÉ

SPODNÝ KÔŠ – v závislosti od modelu

E – Košík na príbor

F – Mriežka: napomáha vzájomne oddeliť kusy príboru, čím sa dosiahnu lepšie výsledky umývania.

G – Vertikálne stojany na taniere: dajú sa sklopiť, aby sa dali vložiť hrnce.

H – Laterálna podpera so sklápacími chlopňami (ak je k dispozícii): poličky je možné použiť na uchytenie dlhého náradia alebo hrncekov.

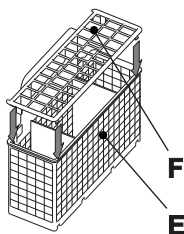

F

E

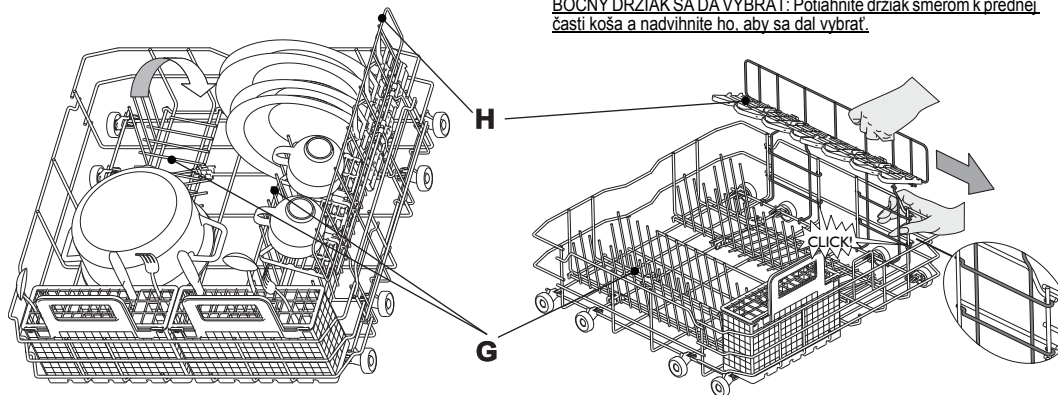

BOČNÝ DRŽIAK SA DÁ VYBRAŤ: Potiahnite držiak smerom k prednej časti koša a nadvihnite ho, aby sa dal vybrať.

5



Riad ukladajte tak, aby v nádobách nezostávali zvyšky vody, a aby sa umývacie ramená mohli voľne otáčať. Používajte výhradne riad určený na umývanie v umývačke riadu. V umývačke riadu neumývajte drevené, hliníkové, cínové predmety, strieborné príbory ani riad s dekoráciami (bez smaltu). Riad (napr. taniere, misky, hrnce) musí byť v košoch uložený tak, aby voda mohla voľne odtekať!

Zapnutie spotrebiča. Stlačením ľubovoľného tlačidla (okrem tlačidla ZRUŠIŤ/Vyp.) sa zapne ovládací panel a spustí programovanie.

SK -4-

Voľba programu

6

Prehľad programov

Maximálny počet programov je popísaný v kapitole „Tabuľka“. Príslušné programy pre spotrebič môžete nájsť na paneli (strana 1).



Program zvolte podľa priloženej tabuľky programov (strana 1).

Doba programu je ovplyvnená externými podmienkami v domácnosti, teplotou, tlakom, a pod.

Cyklus umývania

7

Dvierka spotrebiča musia ostať zatvorené a prívodný ventil vody musí byť otvorený.

Prerušenie programu (napr. ak chcete vložiť nejaký kus riadu):

- Opatrne otvorte dvierka (program sa preruší) a vložte kus riadu (**dávajte pozor na HORÚCU paru!**).
- Stlačte tlačidlo **ŠTART** a zatvorte dvierka do 3 sekúnd (program obnoví cyklus od miesta, v ktorom bol prerušený).

Zrušenie prebiehajúceho programu:

- Otvorte dvierka, stlačte tlačidlo **ZRUŠIŤ/Vyp** a zatvorte dvierka.
- (Voda sa odčerpá do 1 minúty a spotrebič sa potom vypne).

Zmena prebiehajúceho programu:

- Otvorte dvierka, stlačte tlačidlo **ZRUŠIŤ/Vyp**, aby ste zrušili prebiehajúci program a zatvorte dvierka.
- (Voda sa odčerpá do 1 minúty a spotrebič sa potom vypne).
- Otvorte dvierka a stlačte ľubovoľné tlačidlo okrem **ZRUŠIŤ/Vyp**, čím spotrebič zapnete.
- Zvoľte nový program.
- Stlačte tlačidlo **ŠTART** a zatvorte dvierka do 3 sekúnd.

Vypnutie spotrebiča. Všetko je v poriadku...

8

Po ukončení programu sa spotrebič automaticky prepne do **pohotovostného** režimu. Všetky indikátory zhasnú.

Pri otváraní dvierok dávajte pozor na horúcu paru.

Spotrebič vyprázdňte, začnite spodným košom, aby prebytočná voda nekvapkala na riad dolu.



Výsledky sušenia možno zlepšiť, ak pred vložení riadu necháte na krátky čas otvorené dvierka, aby mohla uniknúť para, čím pomôžete osušiť riad. Spodnú časť pracovnej plochy v kuchyni treba chrániť (pozrite pokyny v časti „Pokyny na montáž“).

Údržba a starostlivosť

9

Filtre
Skontrolujte a podľa potreby vyčistite

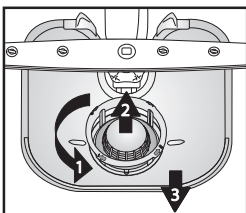

Odskrutkujte mikrofilter (1), vyberte ho (2) a vyberte ajjemné sitko (3)...

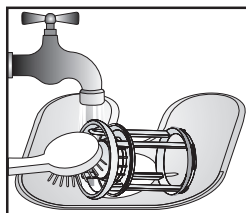

Opláchnite pod tečúcou vodou ...

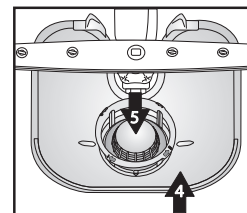

Vložte



Zaskrutkujte mikrofilter, **DÁVAJTE POZOR NA ZNAČKU!**

Menšie chyby opravte sami ...

10

Umývacie ramená
Odstráňte zablokovania/ usadeniny.

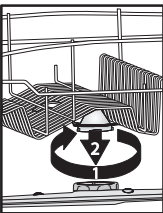

Odskrutkujte a vyberte horné rameno...

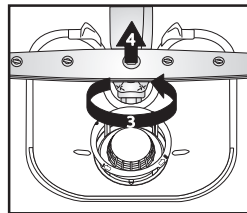

Odskrutkujte a vyberte spodné rameno...

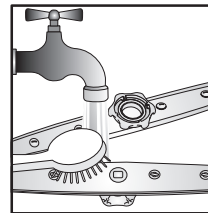

Umývacie dýzy očistíte pod tečúcou vodou (v prípade potreby použijť špáradlá)...

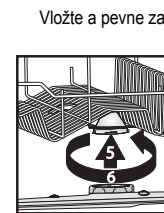

Vložte a pevne zaskrutkujte spodné a horné umývacie ramená.

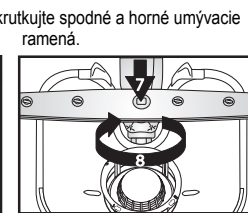

Čo robiť v prípade, že



Pri každej poruche, skôr ako zavoláte servis, prekontrolujte nasledujúce body predtým, ako zavoláte servisné stredisko. Nasledujúce pokyny umožnia odstrániť väčšinu odchýlok a rýchlo obnoviť správnu činnosť spotrebiča.

| Zobrazenie chýb na displeji: | Číslo funkcie „F“x - bliká | Číslo chyby „E“y - bliká | 0,5 sek. pauza |
|--|--|--|----------------|
| Spotrebič... | Možné príčiny... | Riešenia... | |
| ...nefunguje/nezapne sa | <ul style="list-style-type: none"> - Spotrebič musí byť zapnutý. - Dvere umývačky riadu sa nezatvárajú. - Je aktívna funkcia „Posunutý štart“. | <ul style="list-style-type: none"> - Skontrolujte poistky v domácnosti a či nebola prerušená dodávka elektriny. - Skontrolujte, či sú zatvorené dverka umývačky riadu. - Skontrolujte, či bola zvolená voľiteľná funkcia „Posunutý štart“ (ak je k dispozícii). V takom prípade sa spotrebič zapne až po uplynutí nastavenej doby. Prípadne nastavte posun spustenia programu na „0“ (vykonajte RESET) | |
| ...zobrazuje sa „F6 E2“ | <ul style="list-style-type: none"> - Zatvorený vodovodný ventil. - Zalomená prívodná hadica alebo zanesený prívodný filter. | <ul style="list-style-type: none"> - Ventil prívodu vody musí byť otvorený. - Prívodná hadica nesmie byť zalomená a príslušný filter na prívode vody nesmie byť zanesený. | |
| ...zobrazuje sa „F6 E7“ alebo „F6 E1“ | <ul style="list-style-type: none"> - Príliš nízky tlak vody. - Zalomená prívodná hadica alebo zanesený prívodný filter. | <ul style="list-style-type: none"> - Počas napúšťania vody musí byť ventil prívodu vody úplne otvorený (minimálny prietok: 0,5 litra za minútu). - Prívodná hadica nesmie byť zalomená a príslušný filter na prípojke vodovodného ventilu nesmie byť zanesený. | |
| ...zobrazuje sa „F6 E3“/program umývania sa skončil veľmi skoro (riad je špinavý a mokrý) | <ul style="list-style-type: none"> - Špinavé alebo zanesené filtre. - Príliš málo vody vo vodnom systéme umývačky riadu. - Nie je správne namontovaná odtoková hadica. - Veľké množstvo peny vo vnútri. | <ul style="list-style-type: none"> - Filtre nesmú byť špinavé alebo zanesené. - Nádoby (napr. misky, šálky) treba uložiť tak, aby boli v koši hore dnom. - Odtoková hadica musí byť správne namontovaná (u spotrebičov zabudovaných vo vyvýšenej polohe ponechajte vzdialenosť min. 200 – 400 mm od spodného okraja spotrebiča) – pozrite si pokyny v časti o inštalácii. - Zopakujte cyklus bez umývacieho prostriedku alebo počkajte, kým pena nezmižne. | |
| ...zobrazuje sa „F8 E1“ | <ul style="list-style-type: none"> - Špinavé filtre. - Zalomená odtoková hadica. - Sifónová spojka je uzavretá. | <ul style="list-style-type: none"> - Vyčistite filtre. - Odtoková hadica nesmie byť zalomená. - Musí sa odstrániť uzatvárací kotúčik na sifónovej spojke. | |
| <p>Po vykonaní uvedených krokov sa chyba musí vynulovať. Vo väčšine prípadov sa chyba takto odstráni.</p> <p>RESET:</p> <ul style="list-style-type: none"> ➔ Stlačte tlačidlo ZRUŠIŤ/Vyp. ➔ Zatvorte dverka. ➔ Voda sa bude automaticky vypúšťať až 1 minútu. ➔ Spotrebič je pripravený na reštartovanie. | | | |
| Riad a príbory... | Možné príčiny... | Riešenia... | |
| ... nie je dokonale čistý/sú na ňom zvyšky jedla | <ul style="list-style-type: none"> - Málo voľného priestoru medzi jednotlivými kusmi riadu (nesprávne uložené nádoby v koši). - Príliš málo umývacieho prostriedku, umývací prostriedok je starý alebo nesprávne skladovaný. - Teplota nie je dostatočne vysoká na umytie veľmi špinavého riadu. - Vloženie riadu do horného aj spodného koša s funkciou „Polovičná náplň/Multizóna“. - Časté používanie programu Eko 50 °C - Zanesené umývacie ramená, špinavé alebo nesprávne upevnené filtre. - Umývacie ramená zablokované riadom alebo príbormi. | <ul style="list-style-type: none"> - Riad uložte tak, aby sa kusy vzájomne nedotýkali. Nádoby (napr. misky, šálky) treba uložiť tak, aby boli v koši hore dnom. - Ak je to potrebné, použite viac umývacieho prostriedku, ale dodržiavajte pritom pokyny výrobcu ohľadom dávkovania. Umývacie prostriedky skladujte na suchom mieste, neprekračujte lehotu skladovania. - Ak je riad veľmi špinavý, zvolte program s vyššou teplotou (pozrite si tabuľku programov na prvej strane). - Ak zvolíte voľiteľnú funkciu „Polovičná náplň/Multizóna“ (ak je k dispozícii), nezabudnite, že sa smie naplniť iba horný kôš alebo iba spodný kôš, čím sa zvýši účinnosť umývania a dosiahnu sa tým optimálne výsledky umývania. - V prípade používania programu Eko 50 °C (ak je k dispozícii) by ste mali občas použiť intenzívny program 65 °C (ak je k dispozícii). - Umývacie ramená nesmú byť upchaté, filtre nesmú byť špinavé a musia byť namontované správne (pozrite pokyny na strane 5, „Udržba a inštalácia“). - Umývacie ramená sa musia voľne otáčať, nesmú byť blokované riadom ani príbormi. | |

| Riad a príbory... | Možné príčiny... | Riešenia... |
|--|---|--|
| ...svieti kontrolka soli | - Použité tablety na zmäkčenie vody. | - Nastavte možnosť „Tablet“ (Tableta). Ak táto možnosť nie je k dispozícii, je normálne, že kontrolka soli svieti. |
| ...sú na nich usadeniny: zvyšky regeneračnej soli | - Príliš tvrdá voda | - V oblastiach s veľmi tvrdou vodou bude treba pridať viac regeneračnej soli (pozrite stranu 2, „Ako nastaviť tvrdosť vody“). |
| | - Otvorený uzáver zásobníka soli. | - Správne zatvorte uzáver zásobníka soli. |
| | - Nedostatok leštidla. | - Ak používate kombinované umývacie prostriedky, skúste pridať viac leštidla. |
| ... nie sú suché | - Plastový riad sa zle suší. | - Syntetické materiály dobre neschnú, a ak sú na konci cyklu stále mokré, utrite ich dosucha. |
| | - Čistý riad ste nechali po ukončení cyklu v umývačke príliš dlho (napr. pri použití funkcie „Posunutý štart“). | - V takej situácii je prítomnosť kvapiek vody na riade a na bokoch umývačky riadu normálna. Pred vybratím riadu skúste nechať dvierka na 5 minút pootvorené. |
| | - Nesprávne uložené nádoby v koši. | - Riad vkladajte tak, aby voda nezostávala vnútri nádob. |
| | - Nesprávne nastavené dávkovanie leštidla. | - Zvýšte dávku leštidla (pozrite stranu 3, „Pridanie leštidla“). |
| | - Zvolený rýchly program umývania. | - Rýchly program 40 °C/45 °C je určený na rýchle umytie málo zašpineného riadu. Ak ho použijete na umývanie stredne/veľmi špinavého riadu, riad sa úplne nevysuší. V tomto prípade zvolte program so štandardnou dĺžkou. Na dosiahnutie čo najlepších výsledkov nechajte po skončení programu pootvorené dvierka a pred vyložením riadu počkajte 15 minút. |
| ...plastové časti zmenili farbu | - Paradajková alebo mrkvová šťava | - Paradajkový pretlak a pod. môže spôsobiť zafarbenie plastových častí. Odporúča sa použitie trochu vyššej dávky práškoveho umývacieho prostriedku, ktorý má vyššie bieliace účinky. Mali by ste používať programy s vyššími teplotami. |
| ... matné poháre a pod. | - Riad nie je vhodný na umývanie v umývačke riadu (porcelán) | - Používajte výhradne riad určený na umývanie v umývačke riadu. |
| ...na pohároch sú škvryny, ktoré sa dajú odstrániť | - Na umývanie pohárov bol použitý nesprávny program. | - Riad treba uložiť tak, aby sa vzájomne nedotýkal. Poháre nekladajte do košov spoločne. Použite program vhodný na umývanie pohárov. |
| ...poháre sa nelesknú | - Poháre nie sú vhodné na umývanie v umývačke riadu (porcelán). | - Niektoré druhy skla sa nesmú umývať v umývačke riadu. |
| ...neodstrániteľné škvryny na pohároch | - Dúhový lesk. | - Tento jav je nevratný. V budúcnosti vám odporúčame: - Zmeniť ovládanie systému dávkovania leštidla. - Dávajte pozor a dodržiavajte odporúčané dávky umývacieho prostriedku. - Pri kombinovaných umývacích prostriedkoch dodržiavajte pokyny výrobcu umývacieho prostriedku. |
| ...tmavé škvryny od čaju na šálkach a špina po umývaní v umývačke riadu nezmiznú | - Neznáme. | - Tento jav sa nedá odstrániť. Zmena farby spôsobená teinom sa nedá odstrániť. |
| ...hrdzavé škvryny | - Nebol použitý program predbežného umytia. | - Zvyšky jedla obsahujúce soľ alebo kyseliny môžu spôsobiť hrdzu aj na antikorovom príbore. Preto ak chcete riad umývať neskôr, používajte vždy program s predumytím. |
| ...iné škvryny | - Príliš nízka dávka leštidla. | - V prípade výskytu škvŕn zvýšte dávku leštiaceho prostriedku (pozrite stranu 3, „Pridanie leštidla“). - Ak používate kombinované umývacie prostriedky, mali by ste pridať viac leštidla. |
| ... pruhy | - Príliš vysoká dávka leštidla. | - Ak sú na riade pruhy a škrabance, znížte dávku leštiaceho prostriedku (strana 3, „Pridanie leštidla“). - Pri používaní kombinovaných umývacích prostriedkov s leštidlom nepridávajte ďalšie leštidlo. |
| ...pena | - Nevhodné dávkovanie umývacieho prostriedku/leštidla. | - Používajte iba nevyhnutné množstvo umývacieho prostriedku a leštidla, pretože nadmerné množstvo vytvára veľa peny. |

Ak po skontrolovaní hore uvedených bodov porucha pretrváva, spotrebič odpojte od elektrického napájania a zatvorte ventil prívodu vody. Zavolajte servis (pozrite si záručný list). Pred telefonátom do servisu skontrolujte, či máte k dispozícii nasledujúce údaje:

- opis poruchy,
- typ a model spotrebiča,
- servisný kód (číslo uvedené na nalepenom servisnom štítku) nachádzajúci sa na vnútornej strane dverí vpravo:

Service: 0000 000 00000 00 0000 000000



Preventívne opatrenia a všeobecné odporúčania

1. Obal

Obal môže byť v plnom rozsahu recyklovaný, ako to potvrdzuje symbol recyklácie .

2. Vybalenie spotrebiča a kontrola obsahu

Po odstránení obalu sa presvedčte, či sa umývačka riadu počas prepravy nepoškodila, a či sa dvere správne zatvárajú. Ak máte pochybnosti, požiadajte o pomoc odborníkov alebo miestneho predajcu.

3. Pred prvým použitím umývačky riadu

- Spotrebič je navrhnutý na prevádzku pri teplotách prostredia v rozsahu 5 °C až 45 °C.
- Správna činnosť umývačky riadu sa testuje v výrobcu. Po tomto teste by mohli zostať mierne kvapky/škvry od vody, ktoré zmiznú po prvom umývaní.

4. Úspora energie a vody

- Riad neoplachujte pod tečúcou vodou.
- Vždy používajte úplne naplnenú umývačku riadu, prípadne zvolte možnosť „Polovičná náplň/Multizóna“ (ak je k dispozícii).
- Ak sú k dispozícii ekologické zdroje energie, ako je vyhrievanie solárnymi panelmi, tepelné čerpadlá alebo centralizované vykurovacie systémy, spotrebič je možné pripojiť k prívodu teplej vody s maximálnou teplotou 60 °C. Uistite sa, že hadica prívodu vody je správneho typu („max. 70 °C“ alebo „max. 90 °C“).

5. Bezpečnosť detí

- Obalový materiál udržiavajte mimo dosah detí.
- Nedovoľte deťom hrať sa s umývačkou riadu.
- Umývací prostriedok, leštiaci prostriedok a soľ uložte na suchom mieste, mimo dosah detí.

6. Bezpečnostné upozornenia

- Tento spotrebič nie je určený, aby ho používali deti alebo telesne a mentálne postihnuté osoby, okrem prípadov, kedy sú pod dozorom osoby, ktorá je zodpovedná za ich bezpečnosť.
- Spotrebič nepoužívajte vonku.
- V blízkosti umývačky riadu neskladujte horľavé materiály.
- Voda v umývačke riadu nie je pitná voda.
- V umývacom priestore nepoužívajte rozpúšťadlá: **hrozí nebezpečenstvo výbuchu!**
- Pozor pri otvorených dverkách: **nebezpečenstvo potknutia sa!**
- Otvorené dverka umývačky riadu môžu udržať iba hmotnosť vybrateho koša spolu s riadom. Nepoužívajte otvorené dvere ako podstavec, ani si na ne nesadajte, ani nestúpajte.
- Predmety, ktorými by ste sa mohli poraniť (napr. nože), musia byť uložené v košíku špičkou otočenou smerom dolu. Dlhé kuchynské pomôcky musíte vložiť vodorovne do horného koša, otočené špičkou smerom k spotrebiču.

- Pred akýmkoľvek úkonom, čistením alebo údržbou, odpojte spotrebič od elektrickej siete a zatvorte ventil prívodu vody - to isté platí v prípade poruchy.
- Opravy a technické zmeny môže vykonať výhradne kvalifikovaný technik.

7. Odolnosť voči mrazu

Ak je spotrebič umiestnený v miestnosti, kde by mohol byť vystavený mrazu, musíte ho úplne vyprázdniť. Zatvorte prívodný ventil vody a odpojte ohybnú prívodnú a odtokovú hadicu, potom nechajte vytečť vodu. Skontrolujte, či je v zásobníku aspoň 1 kg rozpustenej regeneračnej soli, ktorá ochráni spotrebič až do teploty -20 °C. Keď sa program obnoví, zobrazí sa chybové hlásenie (pozrite si stranu 6).

„F6 E2“ – spotrebič musí zostať aspoň 24 hodín pri teplote prostredia min. 5 °C.

Po odstránení uvedených chýb bude nevyhnutné použiť funkciu VYNULOVANIE (pozrite si kapitolu Čo robiť, ak...).

8. Spôsob likvidácie

- Tento spotrebič sa vyrába z recyklovateľných materiálov. Pri jeho likvidácii postupujte podľa miestnych predpisov o likvidácii odpadu. Zneškodnite ho odrezaním prívodného elektrického kábla. Aby ste predišli nebezpečným situáciám pre deti (napr. nebezpečenstvo udusenía), znehodnotte zámku dveriek, aby sa nedali zatvoriť.
- Tento spotrebič je označený v súlade s európskou smericou 2002/96/ES o likvidácii elektrických a elektronických zariadení (WEEE). Zabezpečením správnej likvidácie tohto výrobku pomôžete predchádzať potenciálnym negatívnym dopadom na životné prostredie a zdravie ľudí. Nesprávna likvidácia spotrebiča tohto typu spolu s

odpadom z domácnosti by mohla mať negatívny dopad na životné prostredie. Symbol  na spotrebiči alebo na sprievodných dokumentoch znamená, že s týmto výrobkom sa nesmie zaobchádzať ako s odpadom z domácnosti, ale treba ho odovzdať v zbernom stredisku pre elektrické a elektronické zariadenia. Likvidácia musí byť vykonaná v súlade s predpismi na ochranu životného prostredia pre likvidáciu odpadov. Podrobnejšie informácie o manipulácii, likvidácii a recyklácii spotrebiča vám poskytnú na obecnom úrade, v zberných surovinách alebo v predajni, kde ste spotrebič kúpili.

Vyhlasenie o zhode EC

Tento spotrebič bol navrhnutý, vyrobený a distribuovaný v súlade s nasledujúcimi smericami EÚ: 2006/95/ES, 89/336/ES, 93/68/ES a 2002/95/ES (smernica RoHS). 

Kapacita náplne: 13 súprav

Záruka neplatí v prípade porúch spôsobených nesprávnym používaním spotrebiča.

Vyhradzujeme si právo na vykonanie technických úprav.