

TAKK FOR AT DU KJØPTE ET INDESIT-PRODUKT

For at vi skal kunne gi deg mer effektiv service ber vi deg registrere produktet ditt på www.indesit.com/register



Les sikkerhetsinstruksjonene nøye før du bruker maskinen.

Det er absolutt nødvendig å fjerne transportboltene før maskinen tas i bruk. For detaljerte anvisninger om hvordan du tar dem bort, se Installasjonsveiledningen.

KONTROLLPANEL

1. ON/OFF-knapp
2. START/PAUSE-knapp og indikatorlampe
3. TEMPERATUR-knapp
4. SKJERM
5. BARNSEKRING-knapp
6. ALTERNATIV-knapp
7. UTSATT START-knapp
8. SENTRIFUGERING-knapp
9. VASKESYKLUSVELGER
10. PUSH & GO-knapp

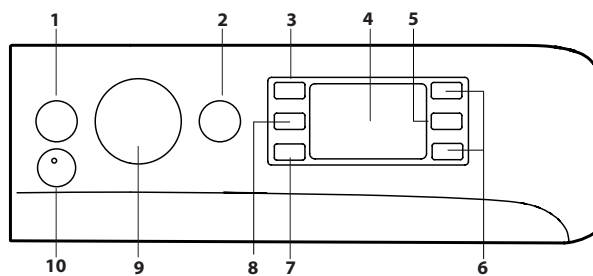

VASKESYKLUSTABELL

Vaskesyklus	Temperatur		Maks. sentrifuge (opm)	Maks. mengde (kg)	Varighet (t : m)	Rengjøringsmidler og tilsetningsstoffer		Anbefalt vaskemiddel		Gjenværende fuktighet % (****)	Energi for bruk kWh	Samlet vannforbruk L	Vasketemperatur °C	
	Innstilling	Område				Vask	Tøymykner	Pulver	Væske					
						2	3							
1	Bomull	30°C	❄ - 30°C	1200	4.5	**	●	○	-	✓	-	-	-	-
2	Syntetisk	30°C	❄ - 30°C	1000	4.5	**	●	○	-	✓	-	-	-	-
3	Farget	30°C	❄ - 30°C	1000	4.5	**	●	○	-	✓	-	-	-	-
4	Finvask	30°C	❄ - 30°C	600 (****)	1	**	●	○	-	✓	-	-	-	-
5	Hurtigvask 30 min	30°C	❄ - 30°C	1200 (****)	4.5	0:30	●	○	-	✓	71	0.18	37	27
6	Bomull (2)	40°C	❄ - 60°C	1400	8	4:15	●	○	✓	✓	49	1,10	97	45
7	Syntetisk (3)	40°C	❄ - 60°C	1200	4.5	2:55	●	○	✓	✓	35	0,80	55	43
8	Blandet	40°C	❄ - 40°C	1400	8	**	●	○	-	✓	-	-	-	-
9	Eco 40-60 (1)	40°C	40°C	1351	8	3:35	●	○	✓	✓	53	0,77	56	35
				1351	4	2:45	●	○	✓	✓	53	0,61	50	34
				1351	2	2:40	●	○	✓	✓	53	0,24	38	26
10	Hvitt	60°C	❄ - 90°C	1400	8	2:35	●	○	✓	✓	55	1,79	89	55
11	Hurtig	20°C	❄ - 20°C	800	1.5	**	●	○	-	✓	-	-	-	-
11	Hurtig	40°C	❄ - 40°C	1200	4.5	**	●	○	-	✓	-	-	-	-
11	Hurtig	60°C	❄ - 60°C	1000	8	**	●	○	✓	✓	-	-	-	-
12	Dyne	30°C	❄ - 30°C	1000	3.5	**	●	○	-	✓	-	-	-	-
13	Ull	40°C	❄ - 40°C	800	2	**	●	○	-	✓	-	-	-	-
14	20 °C	20°C	❄ - 20°C	1400	8	1:50	●	○	-	✓	55	0.14	78	22
15	Skylling og sentrifugering	-	-	1400	8	**	-	○	-	-	-	-	-	-
16	Sentrifugering og tømning *	-	-	1400	8	**	-	-	-	-	-	-	-	-

● Nødvendig dosering ○ Valgfri dosering

Syklusvarigheten som er angitt på skjermen eller i bruksanvisningen, er et estimat basert på standardforhold. Den faktiske varigheten vil kunne variere iht. en rekke faktorer, som for eksempel temperaturen og trykket på innkommende vann, omgivelsestemperatur, mengde vaskemiddel, mengde og type vasketøy, balansering av mengde vasketøy og eventuelle ekstravalg som er foretatt. Verdien oppgitt for andre programmer enn Eco 40-60-programmet er kun veiledende.

1) Eco 40-60 - Testvaskeprogram i samsvar med det europeiske økodesigndirektivt 2019/2014. Det mest effektive programmet med hensyn til energi- og vannforbruk ved vasking av normalt skittent tøy.

NB: Verdien for sentrifugeringshastighet vist på displayet, kan avvike noe fra verdien angitt i tabellen.

For alle testinstututer:

- 2) Lang syklus for bomullstøy: Still inn på vaskesyklus 6 med en temperatur på 40 °C.
- 3) Lang syklus for syntetisk tøy: Still inn på vaskesyklus 7 med en temperatur på 40 °C.

* Ved å velge vaskesyklus 16 og hoppe over sentrifugeringsssyklusen, vil vaskemaskinen kun tømmes.

** Vaskesyklusenes varighet kan leses av på skjermen.

*** Etter programmets slutt og sentrifugert på høyeste tilgjengelige sentrifugeringshastighet, i standard programinnstilling.

**** Displayet viser den foreslåtte sentrifugeringshastigheten som standardverdi.

PRODUKTBESKRIVELSE

1. Øverst
2. Dispenserskuff til vaskemiddel
3. Kontrollpanel
4. Hendel
5. Luke med glass
6. Tømpumpe (bak sokkeldekselet)
7. Sokkeldeksel (avtakbart)
8. Justerbare føtter (2)

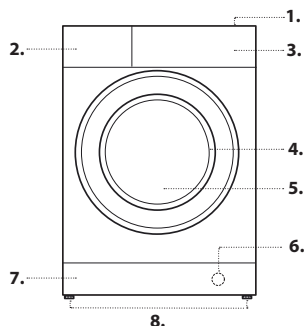

DISPENSERSKUFF TIL VASKEMIDDEL

Rom 1:

Fyll ikke vaskemiddel i dette rommet.

Rom 2: Vaskemiddel (pulver eller flytende)

Ved bruk av flytende vaskemiddel anbefales det at den flyttbare plastdelen **A** (følger med) brukes til riktig dosering.

Plasser delen i spor **B** ved bruk av vaskemiddel i pulverform.

Rom 3: Tilsetningsstoffer (tøymykner osv.)

Det må aldri fylles tøymykner over "MAX"-nivået som vises på pinnen i midten.

! Bruk vaskemiddel i pulverform til hvite bomullsklær, forvask og vask ved temperaturer på over 60 °C.

! Følg anvisningene på vaskemiddelemballasjen.

! Ta ut skuffen ved å trykke på hendel **C** og trekke skuffen utover.

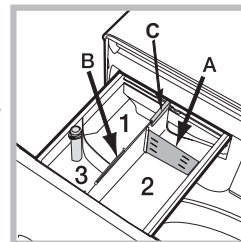

VASKESYKLUSER

Følg anvisningene på symbolene på etiketten for stell av plagget. Verdien som er angitt på symbolet er den maksimale anbefalte temperaturen for vasking av plagget.



Bomull

30 °C syklus for bomullstøy. Med denne syklusen sparer du energi ved å bruke lavere temperatur, uten at det går ut over vaskeytelsen. Egner seg for lett skittent tøy.

Syntetisk

30 °C syklus for syntetisk tøy. Med denne syklusen sparer du energi ved å bruke lavere temperatur, uten at det går ut over vaskeytelsen. Egner seg for lett skittent tøy.

Farget

30 °C syklus som bidrar til å bevare farger. Egner seg for farget bomulls- og syntetisk tøy. Med denne syklusen sparer du energi ved å bruke lavere temperatur, uten at det går ut over vaskeytelsen. Egner seg for lett skittent tøy.

Finvask

Til vask av svært ømfintlige plagg. Det anbefales å vrenge klærne med innsiden ut før de vaskes. For best resultat, bruk flytende vaskemiddel til ømfintlige klær.

Hurtigvask 30 min

For vasking av lett skitne klær på kort tid. Ikke egnet for ull, silke og plagg som skal vaskes for hånd.

Bomull

Egnet for vasking av moderat til veldig skitne håndklær, undertøy, duker, osv. i fargeekte lin og bomull.

Syntetisk

Til syntetiske klær. Dersom det er vanskelig å få tøyet rent, prøv å øke temperaturen til 60° og bruke vaskemiddel i pulverform.

Blandet

40 °C syklus for vask av bomullstøy og syntetisk tøy sammen. Egner seg for lett skittent undertøy.

Eco 40-60

For vasking av normalt skittent bomullstøy som tåler vask på 40 eller 60 °C, i samme vask. Dette er standardprogrammet for bomullstøy og det mest effektive med hensyn til vann- og energiforbruk.

Hvitt

For veldig skitten hvitvask og fargeekte plagg.

Hurtig

Med dette programmet kan behandlingstiden endres fra 20 til 60 minutter.

– 20: Denne syklusen frisker opp tøyet på kun 20 minutter.

– 45: En kort syklus for vasking av bomullstøy og syntetisk tøy sammen.

– 60: Denne syklusen vasker moderat skittent fargeekte bomullstøy på 60 °C på en time, med god vaskeytelse. For syntetisk tøy eller blandingstøy bør temperaturen senkes til 40 °C.

Dyne

Egnet for vasking av dynestoff fylt med gåsedun, som for eksempel doble eller enkle dyner (under 3,5 kg), puter eller dynejakker. Dyner skal legges inn i trommelen med kantene brettet innover. Unngå å fylle trommelen mer enn ¾ full. Du oppnår best resultat ved bruk av flytende vaskemiddel tilsatt i vaskemiddelskuffen.

Ull - Ullpleie:

Ullprogrammet er godkjent av Woolmark Company for vask av ullplagg som kan vaskes i maskinen, forutsatt at plaggene vaskes som angitt på vaskeetiketten og av vaskemaskinprodusenten. Woolmark-symbolet er et sertifiseringsmerke i mange land. (M2229)

20 °C

For vasking av lett skittent bomullstøy på 20 °C.

Skylling og sentrifugering

For skylling og sentrifugering av tøy.

Sentrifugering og tømning

Sentrifugerer tøyet og tømmer ut vannet.



Varigheten av de tilgjengelige vaskesyklusene og gjenværende tid for pågående vaskesyklus vises i området merket med **A**. Dersom alternativet Utsatt start er valgt, vises nedtellingen til starttiden her.

Ved å trykke på den korresponderende knappen, kan du se maksimal sentrifugeringshastighet og temperaturverdier som er oppnådd av maskinen i løpet av den vaskesyklusen som er innstilt, eller de verdiene som sist ble valgt, dersom disse er kompatible med den innstilte vaskesyklusen. Timeglasset blinker mens maskinen behandler data om den valgte syklusen. Etter maks. 10 minutter lyser ⌚-ikonet vedvarende og den gjenværende tiden vises. «Timeglass»-ikonet slukkes ca. 1 minutt etter at den gjenværende tiden kommer opp.

«Vaskesyklusfasene» som korresponderer med den vaskesyklusen som er valgt og «vaskesyklusfasen» av den pågående vaskesyklusen vises i området merket med **B**:

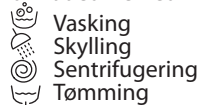

Når det er tent, viser symbolet ⌚ at den innstilte verdien for «Utsatt start» er vist på skjermen.

Det er tre nivåer i området merket med **C** som korresponderer med vaskesyklusene.

LÅST LUKE-INDIKATOR

Når lampen lyser, indikerer symbolet at luken er låst. For å unngå skade, vent til symbolet slås av før du åpner luken.

For å åpne luken mens en syklus pågår, trykk på START/PAUSE-knappen ▷|||. Dersom ⏸-symbolet er slukket, kan luken åpnes.

FØR FØRSTE BRUK

Straks maskinen er installert, og før du bruker den for første gang, må du kjøre en vaskesyklus med bare vaskemiddel, men uten vasketøy, på vaskesyklusen «Auto-Clean» (automatisk program).

DAGLIG BRUK

Gjør vasketøyet klart til vask ved å følge forslagene i avsnittet «TIPS OG FORSLAG».

Hurtig programmering

– Trykk på ON/OFF-knappen ⏻. Indikatorlampen for START/PAUSE ▷||| blinker sakte grønt.

– Åpne luken. Fyll vaskemaskinen med vasketøy, men sørg for at du ikke overskrider maksimumsmengden som er angitt i vaskesyklustabellen.

– Trekk ut dispenserskuffen til vaskemiddel og hell vaskemiddel opp i de aktuelle rommene, slik som beskrevet i «DISPENSERSKUFF TIL VASKEMIDDEL».

– Lukk luken.

– Trykk på PUSH & GO-knappen for å starte vaskesyklusen.

STARTE SYKLUS

Trykk på PUSH & GO-knappen.

Maskinen låser døren (⏸-symbolet PÅ) og trommelen begynner å rotere. Døren låses opp (⏸-symbolet AV) og igjen (⏸-symbolet PÅ), som en forberedelse til hver vaskesyklus. «Klikke»-lyden er en del av dørlåsemekanismen. Vannet strømmer inn i trommelen og starter vaskefasen når døren er låst.

Standard programmering

– Trykk på ON/OFF-knappen ⏻. Indikatorlampen for START/PAUSE ▷||| blinker sakte grønt.

– Åpne luken. Fyll vaskemaskinen med vasketøy, men sørg for at du ikke overskrider maksimumsmengden som er angitt i vaskesyklustabellen.

– Trekk ut dispenserskuffen til vaskemiddel og hell vaskemiddel opp i de aktuelle rommene, slik som beskrevet i «DISPENSERSKUFF TIL VASKEMIDDEL».

– Lukk luken.

– Bruk VASKESYKLUSVELGER-knappen for å velge ønsket vaskesyklus.

Syklusen har en spesifikk temperatur og sentrifugeringshastighet som kan endres. Syklusens varighet vises på skjermen.

– Velg temperatur og/eller sentrifugeringshastighet etter behov. Maskinen viser automatisk de maksimale temperatur- og sentrifugeringshastighetsverdiene for den syklusen som er valgt, eller de sist brukte innstillingene, så fram de er kompatible med den syklusen som er valgt. Trykk på ⏻-knappen for å redusere temperaturen gradvis ned til kaldvask «AV»-innstilling. Trykk på ⏸-knappen for å redusere sentrifugeringshastigheten gradvis til den er helt nede på null («AV»-innstilling). Ved å trykke på disse knappene på nytt, gjenoppretter du maksimumsverdiene.

– Velg ønskede alternativer.

STARTE SYKLUS

Trykk på START/PAUSE-knappen ▷|||.

Maskinen låser døren (⏸-symbolet PÅ) og trommelen begynner å rotere. Døren låses opp (⏸-symbolet AV) og igjen (⏸-symbolet PÅ), som en forberedelse til hver vaskesyklus. «Klikke»-lyden er en del av dørlåsemekanismen. Vannet strømmer inn i trommelen og starter vaskefasen når døren er låst.

SETTE EN SYKLUS PÅ PAUSE

For å sette vaskesyklusen på pause, trykk på START/PAUSE-knappen ▷||| på nytt. Indikatorlampen blinker gult. Dersom ⏸-symbolet ikke er tent, kan luken åpnes. For å starte opp vaskesyklusen fra der den ble avbrutt, trykk på START/PAUSE-knappen ▷||| på nytt.

ÅPNE LUKEN OM NØDVENDIG



Straks en syklus settes i gang, vil ⏸-symbolet tennes for å signalisere at luken ikke kan åpnes. Mens en vaskesyklus er i gang, forblir luken stengt. For å åpne luken mens en syklus pågår, for eksempel for å legge til eller ta ut klær, trykk på START/PAUSE-knappen ▷||| for å sette syklusen på pause. Indikatorlampen blinker gult. Dersom ⏸-symbolet ikke er tent, kan luken åpnes. For å fortsette syklusen, trykk på START/PAUSE-knappen ▷||| på nytt.

SKJERM

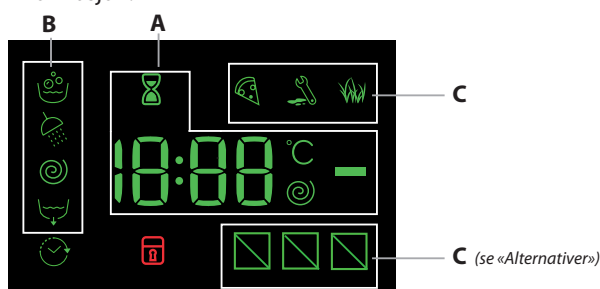
Skjermen er nyttig når du programmerer maskinen, og gir rikelig med informasjon.





ENDRE EN VASKESYKLUS SOM ER I GANG

Hvis du vil endre en vaskesyklus mens den er i gang, sett vaskemaskinen på pause ved hjelp av START/PAUSE-knappen  (den relevante indikatorlampen blinker gult), velg så ønsket syklus og trykk deretter på START/PAUSE-knappen  igjen.

! For å avbryte en syklus som allerede er satt i gang, trykk og hold inne ON/OFF-knappen . Syklusen stoppes og maskinen slås av.

VASKESYKLUSEN ER FERDIG

Dette angis med ordet «END» på skjermen. Når -symbolet slås av, kan luken åpnes. Åpne luken og slå av maskinen. Dersom du ikke trykker på ON/OFF-knappen , slås vaskemaskinen av automatisk etter ca. 10 minutter. Steng vannkranen, åpne luken og ta ut tøyet. La luken stå på gløtt slik at tommelen tørker.

ALTERNATIVER

- Hvis det valgte alternativet ikke er kompatibelt med den innstilte vaskesyklusen, blinker indikatorlampen og alternativet vil ikke bli aktivert.
 - Hvis det valgte alternativet ikke er kompatibelt med et annet, tidligere innstilt alternativ, blinker indikatorlampen, ledsaget av en summer (3 pipelyder), og kun det tidligere innstilte alternativet blir aktivert.
- Indikatorlampen som korresponderer med det aktiverte alternativet, tennes.

Flekkjerning

Med dette alternativet er det mulig å velge hva slags flekker det dreier seg om, slik at syklusen kan justeres på optimal måte for fjerning av de aktuelle flekkene. Følgende alternativer er tilgjengelige:

- **mat:** for eksempel flekker fra mat og drikke.
- **arbeid:** for eksempel flekker fra fett og blekk.
- **utendørs:** for eksempel flekker fra søle og gress.

! Vaskesyklusens lengde varierer i henhold til valgt flekktype.

Hurtig

Når denne knappen trykkes inn første gang, tennes ikonet for 45 minutter, når den trykkes inn for andre gang, tennes ikonet for 60 minutter, og når den trykkes inn for tredje gang, tennes ikonet for 20 minutter.

Utsatt start

For å stille inn utsatt start for den valgte syklusen, trykk på den korresponderende knappen flere ganger til ønsket tid for utsettelse er nådd. Når dette alternativet er aktivert, tennes -symbolet på skjermen. Du opphever utsatt start-innstillingen ved å trykke på knappen helt til «AV» vises på skjermen.

Temperatur

Hver vaskesyklus har en forhåndsdefinert temperatur. For å endre temperaturen, trykk på -knappen. Verdien vises på skjermen.

Sentrifugering

Hver vaskesyklus har en forhåndsdefinert sentrifugeringshastighet. For å endre sentrifugeringshastigheten, trykk på -knappen. Verdien vises på skjermen.



PUSH & GO

Du starter PUSH & GO-syklusen ved å trykke og holde den korresponderende knappen inne i 2 sekunder. Indikatorlampen tennes for å vise at syklusen har startet. Vaskesyklusen egner seg ideelt for bomullstøy eller syntetiske stoffer, siden den vasker på 30 °C og med en maks. sentrifugeringshastighet på 1 000 opm. Maks. tøymengde 3,5 kg (syklusvarighet 45 minutter).

Hvordan fungerer det?





1. Legg i tøyet (bomullstøy eller syntetisk tøy) og lukk luken.
2. Tilsett vaskemiddel og tøyemykner.
3. Start syklusen ved å trykke og holde inne PUSH & GO-knappen i 2 sekunder. Den aktuelle indikatorlampen lyser grønt og luken låses (-symbolet tennes).

NB: ved å starte vaskesyklusen med PUSH & GO-knappen, starter du en automatisk vaskesyklus som ikke kan tilpasses. Denne syklusen anbefales for bomullstøy og syntetisk tøy. Det er ikke mulig å velge andre alternativer for denne syklusen.

For å åpne luken mens en syklus pågår, trykk på START/PAUSE-knappen . Dersom symbolet for låst luke  ikke lyser, kan luken åpnes. For å starte opp vaskesyklusen fra der den ble avbrutt, trykk på START/PAUSE-knappen  på nytt.

4. Når vaskesyklusen er fullført, viser skjermen ordet END (FERDIG).

BARNESIKRING

For å aktivere kontrollpanellåsen, trykk og hold -knappen inne i ca. 2 sekunder. Når -symbolet lyser, viser det at kontrollpanelet er låst. Dette hindrer vaskesyklusen i å endres på utilsiktet vis (med unntak av ON/OFF-knappen ) og da særlig dersom det er barn i boligen. For å deaktivere kontrollpanellåsen, trykk og hold -knappen inne i ca. 2 sekunder.

TIPS OG FORSLAG

Sorter vasketøyet alt etter:

Tekstiltipe (bomull, blandede fibre, syntetiske stoffer, ull, klær som skal vaskes for hånd). Farge (sorter fargede og hvite plagg for seg, og vask nye fargede plagg separat). Finvask (små plagg – for eksempel nylonstrømper – og plagg med kroker på, som BH-er bør legges i en tøypose).

Tøm lommene:

Gjenstander som mynter eller tennere kan skade vaskemaskinen og trommelen. Sjekk alle knapper.

Følg anbefalingene for dosering / tøyemykner osv

Dette gir best mulig vaskeresultat, du unngår irriterende rester av vaskemiddel i det ferdigvaskede tøyet og du sparer penger på å ikke bruke mer vaskemiddel eller tøyemykner enn du trenger.

Vask ved lavere temperaturer og lenger varighet

De mest energieffektive programmene er vanligvis de som vasker ved lavere temperaturer og varer lenger.

Overhold anbefalingene for tøymengder

Fyll maskinen med tøymengden angitt i vaskesyklustabellen for å spare vann og energi.

Støy og gjenværende fuktighet

Disse punktene avhenger av sentrifugeringshastigheten: jo høyere sentrifugeringshastighet, desto mer støy og mindre gjenværende fuktighet.

VEDLIKEHOLD

Før du utfører rengjøring og vedlikehold, må du slå av vaskemaskinen og koble den fra strømmettet. Bruk ikke antenkelige væsker til å rengjøre vaskemaskinen. Vaskemaskinen bør rengjøres med jevne mellomrom (minst fire ganger i året).

Koble maskinen fra strømmettet og vannforsyningen



Steng vannkranen etter hver vask. Dette vil begrense slitasje på det hydrauliske systemet inne i vaskemaskinen og bidra til å forhindre lekkasjer.

Trekk ut kontakten til vaskemaskinen før du skal gjøre den ren og før alle typer vedlikeholdsarbeid.

Rengjøring av vaskemaskinen

Maskinens ytre deler og gummikomponenter kan rengjøres med en myk klut dyppet i lunkenet såpevann. Bruk ikke løsemidler eller slipemidler. Vaskemaskinen har en automatisk rengjøringsssyklus for de interne delene. Denne må kjøres uten tøy i maskinen.

Rengjøringsssyklusen kan optimeres ved å tilsette vaskemiddel (10 % av angitt mengde for lett skittent tøy) eller spesielle tilsetningstoffer for å rengjøre maskinen. Vi anbefaler å kjøre en rengjøringsssyklus for hver 40. vask.

Trykk på knappene  og  samtidig i 5 sekunder for å starte programmet.

Syklusen starter automatisk og varer i ca. 70 minutter. For å stoppe syklusen, trykk på START/PAUSE-knappen .

Rengjøring av dispenserskuffen

Skyll skuffen regelmessig under rennende vann.

Stell av luke og trommel

La luken stå på gløtt for å forhindre at det oppstår ubehagelig lukt.

Rengjøring av pumpen

Vaskemaskinen er utstyrt med en selvrensende pumpe som ikke krever vedlikehold. Små gjenstander (som for eksempel mynter eller knapper) kan noen ganger falle inn i det beskyttende forkammeret som er plassert på undersiden av pumpen.

! Sørg for at vaskesyklusen er avsluttet og trekk ut stikkkontakten.

Slik får du adgang til forkammeret:

1. Ta av panelet på forsiden av maskinen ved å trykke midt på panelet og deretter holde det i begge sider mens du trekker det nedover.
2. Løsne dekslet til tømme-pumpen ved å vri det mot klokken; det er normalt at litt vann renner ut av pumpen.
3. Gjør innsiden skikkelig ren.
4. Skru dekslet på plass igjen.
5. Sett panelet på plass igjen, og sørg for at krokene smekker på plass før du skyver panelet på maskinen.

Sjekk slangen for vanninntak

Sjekk slangen minst én gang i året. Hvis den er sprukket eller ødelagt, må den byttes ut: Under vaskesyklusen kan høyt vanntrykk forårsake at slangen plutselig sprekker.

! Bruk aldri slanger som allerede er brukt.

LASTBALANSESYSTEM

Før hver sentrifugeringsssyklus roterer trommelen en kort stund med litt høyere hastighet enn under selve vaskesyklusen. Dette er for å fordele tøyet jevnt i trommelen og unngå store vibrasjoner under sentrifugeringen. Dersom tøyet ikke oppnår riktig balanse etter flere forsøk, vil maskinen sentrifugere på en lavere hastighet enn den som er innstilt. Dersom tøyet er særdeles ubalansert, vil vaskemaskinen fortsette med fordelingsprosessen i stedet for en full sentrifugeringsssyklus. For at tøyet skal fordeles bedre, anbefaler vi å blande store og små plagg i samme vask.

TILBEHØR

Kontakt teknisk assistanse for å sjekke om følgende tilbehør er tilgjengelige for denne vaskemaskinmodellen.

Stablingssett



Med dette tilbehøret kan du feste tørketrommelen til den øvre delen av vaskemaskinen for å spare plass og gjøre det enklere å fylle og tømme tørketrommelen.

TRANSPORT OG HÅNDTERING

Løft ikke vaskemaskinen ved å holde i den øvre delen.

Trekk ut stikkkontakten til maskinen og steng vannkranen. Se til at luken og dispenserskuffen til vaskemiddel er godt lukket. Løsne inntaksslangen fra vannkranen, og fjern deretter avløpslangen. Tøm alt vannet som er igjen i slangene og sørg for at de er festet, slik at de ikke blir skadet under transport. Sett transportboltene på plass igjen. Gjenta, i omvendt rekkefølge, prosedyren for fjerning av transportbolter som beskrevet i delen om helse og sikkerhet og installeringsveiledningen.

DEMOMODUS: for å deaktivere denne funksjonen slår du vaskemaskinen AV.





Trykk og hold deretter «Start/Pause»-knappen  inne, og trykk på «ON/OFF»-knappen  samtidig innen 5 sekunder. Hold begge knappene inne i 2 sekunder.

FEILSØKING

Det er mulig at vaskemaskinen ikke virker fra tid til annen. Før du kontakter teknisk assistanse bør du sjekke om du kan løse problemet ved hjelp av følgende liste.

Unormale tilstander

Mulige årsaker/løsning

Det er ikke mulig å slå på maskinen.	Maskinen er ikke koblet til stømnettet, eller støpselet er ikke riktig satt i slik at det ikke oppnår kontakt. Stikkkontakten er ikke strømsatt, eller sikringen i støpselet (om aktuelt) har gått.
Vaskesyklusen starter ikke opp.	Luken på vaskemaskinen er ikke skikkelig lukket. ON/OFF-knappen  er ikke trykket inn. START/PAUSE-knappen  er ikke trykket inn. Vannkranen er stengt slik at maskinen ikke får vann. Utsatt start er valgt.
Vaskemaskinen fylles ikke med vann («H2O» vises på skjermen).	Slangen for vanninntak er vridd eller bøyd. Slangen for vanninntak er ikke koblet til kranen. Trykket er for lavt. Vannkranen er stengt slik at maskinen ikke får vann. Det er ingen vannforsyning i huset. Filteret på innløpsventilen er blokkert. START/PAUSE-knappen  er ikke trykket inn.
Maskinen fylles kontinuerlig med vann samtidig som det renner ut kontinuerlig, eller det er vann igjen i trommelen, eller maskinen står fast på vask.	Toppen av avløpsslangen sitter for lavt. Den skal sitte mellom 65 og 100 cm fra gulvet. Avløpsslangen er feil tilkoblet til vannlåsen i avløpet slik at vannet renner tilbake inn i maskinen. Avløpsslangen må være montert høyere enn bunnen av avløpet for å forhindre at vannet strømmer tilbake i slangen. Enden av avløpsslangen er skjøvet for langt ned i standrøret. U-braketten må monteres 100 mm fra enden av avløpsslangen.
Maskinen tømmes ikke eller sentrifugerer ikke (feillamper blinker).	Pumpefilteret er blokkert. Avløpsslangen er bøyd. Ny installasjon – blindpluggen er ikke fjernet dersom avløpsslangen er tilkoblet under en vask. Avløpsslangen eller vannlåsen i avløpet er blokkert.
Maskinen sentrifugerer ikke.	Sentrifugeringshastigheten står på «AV».
Maskinen varmer ikke opp vannet eller vaskeresultatet er dårlig.	Temperaturen står på «AV».
Programmet tar for lenge.	Programmets varighet varierer med vanntrykket, temperaturen på vannet som kommer inn i maskinen og hvor balansert tøymengden er. Programmet kan ta lenger enn vanlig hvis vanntrykket eller temperaturen er for lav eller tøymengden kommer ut av balanse.
Skjermen viser samme "time to end" (sluttid) i over ett minutt eller skjermen endrer den beregnede sluttiden i løpet av programmet.	Tiden som vises på skjermen er veiledende, og ikke en nøyaktig sluttid. Den kan derfor variere.
Vaskemaskinen vibrerer mye under sentrifugeringscyklusen.	Føttene er feiljustert slik at maskinen vipper. Ny installasjon – enten transportboltene, plastavstandsstykkene eller polystyrenemballasjen ble ikke riktig fjernet ved installasjon. Maskinen berører skap og/eller vegger. Tøyet er ikke riktig balansert og maskinen sentrifugerer, men ved lavere hastighet.
Maskinen avgir mye støy.	Det vil alltid komme noe støy fra motoren, pumpen og trommelen under sentrifugering.
Maskinen lekker fra dispenserskuffen.	Gammelt vaskemiddel blokkerer dispenserskuffen. Rengjør skuffen. Vanntrykket er for høyt og må reduseres – lukk kranen på vanninntaket en anelse og prøv på nytt. Maskinen står lent forover – den må planeres når den står i riktig posisjon.
Indikatorlampene for Alternativer og START/PAUSE  blinker raskt og skjermen viser en feilkode (f.eks.: F-01, F-...).	Slå av maskinen og trekk ut støpselet, vent i ca. ett minutt og slå den på igjen. Skulle problemet vare ved, kontakt teknisk assistanse.
Det lukter av maskinen.	Maskinen trenger en servicevask. Kjør en automatisk vaskesyklus med vaskemiddel, men uten tøy.
Vannivået er for lavt under vask.	Vannivået er korrekt dersom du kan se det nederst på luken.
Det dannes altfor mye skum.	Vaskemiddelet er ikke egnet for maskinvask (teksten «for vaskemaskiner» eller «hånd- og maskinvask» eller lignende bør vises).
Generelt.	Vaskemaskinen inneholder sensorer som overvåker vaskesyklusens forløp (f.eks.: vannivå, temperatur, lastbalanse, vasketid/fremdrift). Vanligvis er det ikke feil på maskinen dersom den fullfører syklusen uten problemer!
PUSH & GO-alternativet aktiveres ikke.	Etter at maskinen ble slått på, ble en annen innstilling aktivert. Slå av maskinen og trykk på PUSH & GO-knappen.

Du kan laste ned sikkerhetsinstruksjoner, produktinformasjon og energidata gjennom:

- nettsiden vår – <http://docs.indesit.eu>
- QR-koden
- Eventuelt, **kontakt kundeservice** (du finner telefonnummeret i garantiheftet). Når du kontakter kundeservice, vennligst oppgi kodene som er angitt på produktets typeskilt.
- For informasjon om reparasjon og vedlikehold kan brukeren gå inn på www.indesit.com

Du finner modellinformasjon gjennom QR-koden på energietiketten. Etiketten inneholder også modellidentifikatoren som kan brukes på registreringsportalen på <https://eprel.ec.europa.eu>

