

## Gezondheid & Veiligheid, Gebruiksaanwijzing en Installatiegids



[www.whirlpool.eu/register](http://www.whirlpool.eu/register)



---

**NEDERLANDS** ..... 3

# NEDERLANDS

# GEZONDHEID & VEILIGHEID, GEBRUIKS- AANWIJZING en INSTALLATIE GIDS



**DANK U WEL VOOR UW AANKOOP VAN EEN WHIRLPOOL PRODUCT.**  
Voor verdere assistentie kunt u het apparaat registreren op [www.whirlpool.eu/register](http://www.whirlpool.eu/register)

## Index

### ***Gids voor Gezondheid en Veiligheid***

<b>VEILIGHEIDSVOORSCHRIFTEN</b> .....	5
<b>MILIEUTIPS</b> .....	8
<b>CONFORMITEITSVERKLARING</b> .....	9

### ***Gids voor Gebruik en Verzorging***

<b>PRODUCTBESCHRIJVING</b> .....	10
APPARAAT .....	10
BEDIENINGSPANEEL .....	10
DEUR .....	11
TROMMELVERLICHTING (indien beschikbaar) .....	11
BESCHIKBARE ACCESSOIRES .....	11
<b>GEBRUIK VAN HET APPARAAT</b> .....	12
EERSTE GEBRUIK .....	12
DAGELIJKS GEBRUIK .....	13
PROGRAMMA 'S .....	14
OPTIES .....	17
FUNCTIES .....	18
INDICATOREN .....	19
ENERGIEBESPARING .....	20

---

<b>REINIGING EN ONDERHOUD</b> .....	21
HET WATERRESERVOIR LEGEN .....	21
REINIGEN VAN DE DEURFILTER.....	22
REINIGEN VAN HET ONDERSTE FILTER.....	23
REINIGEN VAN DE BUITENKANT VAN DE DROGER.....	24
OMKEREN VAN DE DEURSTOP .....	25
<b>OPSPOREN VAN STORINGEN / KLANTENSERVICE</b> .....	27
STORINGSINDICATOR EN MELDINGEN .....	29
TRANSPORT EN BEHANDELING .....	31
CONSUMENTEN SERVICE .....	32
<b><i>Installatiegids</i></b> .....	33

# VEILIGHEIDSVOORSCHRIFTEN

## BELANGRIJK MOET WORDEN GELEZEN EN IN ACHT GENOMEN

Lees voordat u de wasdroger gaat gebruiken zorgvuldig de gids voor Gezondheid & Veiligheid en Gebruik. Bewaar deze instructies dicht bij de hand voor toekomstige raadpleging.

### UW VEILIGHEID EN DE VEILIGHEID VAN ANDEREN IS ERG BELANGRIJK.

Deze handleiding en de wasdroger zelf zijn voorzien van belangrijke veiligheidsinformatie, die te allen tijde gelezen en opgevolgd moet worden.



Dit is het veiligheidswaarschuwingssymbool.

Dit symbool maakt u attent op mogelijke gevaren die u en anderen kunnen doden of verwonden. Alle veiligheidsberichten volgen het veiligheidswaarschuwingssymbool of het woord **GEVAAR** of **WAARSCHUWING**. Deze woorden betekenen:

#### **⚠ GEVAAR**

Geeft een gevaarlijke situatie aan, die ernstig letsel veroorzaakt als deze niet wordt vermeden.

#### **⚠ WAARSCHUWING**

Geeft een gevaarlijke situatie aan, die ernstig letsel zou kunnen veroorzaken als deze niet wordt vermeden.

Alle veiligheidsberichten geven het mogelijke gevaar aan en geven aan hoe het risico op letsel, schade en elektrische schokken voortvloeiend uit het onjuiste gebruik van de wasdroger beperkt kan worden. Houd u strikt aan de volgende aanwijzingen: Het niet naleven van deze instructies kan risico's met zich meebrengen.

De fabrikant aanvaardt geen enkele aansprakelijkheid voor schade aan voorwerpen of letsel aan personen of dieren die/dat veroorzaakt is door het niet in acht nemen van het advies en de voorzorgsmaatregelen.

Heel jonge (0-3 jaar) en jonge kinderen (3-8 jaar) dienen op afstand gehouden te worden, tenzij ze onder voortdurend toezicht staan. Kinderen vanaf 8 jaar en personen met verminderde fysieke, sensorische of mentale vermogens of gebrek aan ervaring en kennis, mogen deze wasdroger alleen gebruiken indien ze onder toezicht staan of instructies hebben ontvangen over het gebruik van het apparaat en de mogelijke gevaren ervan begrijpen. Kinderen mogen niet met de wasdroger spelen. Reiniging en gebruiksonderhoud mogen niet door kinderen zonder toezicht worden uitgevoerd.

Artikelen die zijn bevuild met stoffen als plantaardige olie, aceton,

alcohol, petroleum, kerosine, vlekkenverwijderaars, terpentijn, was en wasverwijderaars moeten met een extra hoeveelheid wasmiddel met heet water worden gewassen, voordat ze in de wasdroger worden gedroogd. Artikelen zoals schuimrubber (latexschuim), douchemutsen, waterdicht textiel, rubberen artikelen en kleding of kussens met schuimrubber vulling mogen niet in de wasdroger worden gedroogd. Alle voorwerpen zoals aanstekers en lucifers uit de zakken verwijderen. De wasdroger niet gebruiken wanneer er chemische stoffen voor het reinigen zijn gebruikt.

Met olie doordrenkte artikelen ontbranden spontaan, vooral wanneer ze worden blootgesteld aan warmtebronnen, zoals in een wasdroger. De artikelen worden warm en veroorzaken een oxidatie-reactie in de olie. Oxidatie creëert warmte. Wanneer de warmte niet kan ontsnappen kan het artikel warm genoeg worden om vlam te vatten. Stapelen, op elkaar leggen of opslaan van met olie doordrenkte artikelen kan voorkomen dat de warmte ontsnapt en daardoor brandgevaar veroorzaken.

#### **⚠ WAARSCHUWING**

Stop een wasdroger nooit voor het einde van de droogcyclus, tenzij alle artikelen snel verwijderd en uitgespreid worden om de hitte te laten ontsnappen.

De laatste fase van de droogcyclus wordt zonder warmte uitgevoerd (afkoelfase), om ervoor te zorgen dat het wasgoed op een temperatuurniveau blijft dat niet leidt tot beschadiging van het wasgoed.

Als u de droger op een wasmachine wilt plaatsen, neem dan eerst contact op met de klantenservice om te verifiëren of dit mogelijk is. Dit is alleen toegestaan als de wasdroger door middel van een daarvoor bestemde stapelset op de wasmachine wordt bevestigd.

## BEOOGD GEBRUIK VAN HET PRODUCT

Deze wasdroger is uitsluitend bedoeld voor huishoudelijk gebruik. Professioneel gebruik van de wasdroger is verboden. De fabrikant aanvaardt geen enkele aansprakelijkheid voor oneigenlijk gebruik van het apparaat of onjuiste instelling van de bedieningsknoppen.

**LET OP:** Het is niet de bedoeling dat de wasdroger in werking gesteld kan worden met een externe timer of met een afzonderlijke afstandsbediening.

Gebruik de wasdroger niet buitenshuis. Geen ontplofbare of ontvlambare stoffen zoals spuitbussen opslaan en geen benzine of andere brandbare materialen plaatsen of gebruiken in of in de buurt van de wasdroger: als de wasdroger onbedoeld in werking zou worden gesteld, kan er brand ontstaan.

## INSTALLATIE

Installatie en reparaties moeten worden uitgevoerd door een gespecialiseerd monteur, volgens de instructies van de

fabrikant en in overeenstemming met de plaatselijke veiligheidsvoorschriften. Repareer of vervang geen enkel onderdeel van de wasdroger, behalve als dit expliciet aangegeven wordt in de gebruikshandleiding.

Kinderen mogen geen installatiewerkzaamheden uitvoeren. Houd kinderen uit de buurt wanneer u de wasdroger installeert. Houd verpakkingsmaterialen (plastic zakken, polystyreen delen enz.) buiten het bereik van kinderen tijdens en na de installatie van de wasdroger.

Gebruik beschermende handschoenen voor het uitpakken en installeren. Controleer na het uitpakken van de wasdroger of deze tijdens het transport geen beschadigingen heeft opgelopen. Neem in geval van problemen contact op met uw leverancier of de dichtstbijzijnde consumentenservice.

De wasdroger moet door twee of meer personen worden verplaatst en geïnstalleerd. Houd kinderen uit de buurt wanneer u de wasdroger installeert.

De wasdroger moet worden losgekoppeld van het elektriciteitsnet voordat u installatiewerkzaamheden uitvoert. Zorg er tijdens de installatie voor dat de wasdroger het netsnoer niet beschadigt. De wasdroger alleen activeren als de installatie is voltooid.

Wacht na de installatie van het apparaat enkele uren alvorens het te starten, zodat het zich kan aanpassen aan de omgevingscondities van de ruimte. Uw apparaat niet installeren daar waar het kan worden blootgesteld aan extreme omstandigheden,

zoals: slechte ventilatie, hoge temperaturen of temperatuur beneden 5 °C of boven 35 °C.

De wasdroger mag niet worden geïnstalleerd achter een afsluitbare deur, een schuifdeur of een deur met een scharnier aan de tegenovergestelde zijde van die van de wasdroger, op een zodanige wijze dat volledig openen van de deur van de wasdroger deur beperkt is.

De droger moet worden geplaatst met de achterkant naar een muur, om verwondingen door het aanraken van het achterpaneel, dat tijdens het droogproces warm kan worden, te voorkomen.

Installeer de wasdroger niet in ruimtes met slechte ventilatie. Als u de droger in een kleine opslagruimte, WC, badkamer of iets dergelijks wilt installeren, zorg dan voor een goede ventilatie (geopende deur, ventilatie rooster of sleuf van meer dan 500 cm<sup>2</sup>).

Controleer bij de installatie van de droger of de vier pootjes stevig op de vloer rusten, stel ze naar wens af en controleer of de droger exact horizontaal staat en gebruik hiervoor een waterpas.

Gebruik indien mogelijk een slang, om het water rechtstreeks in het huishoudelijk afvalwatersysteem af te tappen. Dit voorkomt dat de watercontainer aan het einde van elke droogcyclus moet worden geleegd, aangezien het condenswater direct kan worden afgevoerd.

Let er op dat de droger niet op een hoogpolig tapijt wordt geïnstalleerd. Als de droger, wegens gebrek aan ruimte, direct naast een gas-

of kolenkachel moet worden geïnstalleerd, moet er een warmte-isolerende plaat (85 x 57 cm) tussen worden geïnstalleerd en de kant van de plaat tegenover de kachel moet met aluminiumfolie worden afgedekt.

De wasdroger is niet bestemd als inbouwinstallatie.

De droger kan onder een aanrecht worden geïnstalleerd, mits er voor voldoende ventilatie van de droger wordt gezorgd. Installeer een ventilatierooster (minimaal 45 cm x 8 cm) aan de achterkant van het aanrecht waaronder de droger is geïnstalleerd.

## ELEKTRISCHE WAARSCHUWINGEN

Controleer of de spanning op het typeplaatje overeenkomt met de netspanning in uw woning. Om ervoor te zorgen dat de installatie voldoet aan de geldende veiligheidsvoorschriften is een multipolaire schakelaar met een afstand van minstens 3 mm benodigd. De aarding van de wasdroger is wettelijk verplicht.

Voor wasdrogers voorzien van een stekker, als de stekker niet geschikt voor uw wandcontactdoos is, contact opnemen met een gekwalificeerde technicus. Gebruik geen verlengkabels, meervoudige stopcontacten of adapters. Sluit de wasdroger niet aan op een stopcontact dat kan bediend worden met een afstandsbediening. Het netsnoer van de wasdroger moet lang genoeg zijn om hem vanuit de inbouwpositie in het meubel te kunnen aansluiten op het stopcontact van de netvoeding. Trek niet aan het netsnoer. Een beschadigd netsnoer moet door een soortgelijk exemplaar worden vervangen.

De stroomkabel mag alleen worden vervangen door een gespecialiseerde monteur, in overeenstemming met de aanwijzingen van de fabrikant en in naleving van de geldende veiligheidsnormen. Neem contact op met een erkend servicecentrum.

Gebruik de wasdroger niet als het netsnoer of de stekker beschadigd is, als de wasdroger niet goed werkt of als hij beschadigd of gevallen is. Dompel het netsnoer of de stekker niet onder in water. Houd het snoer uit de buurt van hete oppervlakken. Na de installatie mogen de elektrische onderdelen niet meer toegankelijk zijn voor de gebruiker. Raak de wasdroger niet aan met vochtige lichaamsdelen en gebruik het niet op als u op blote voeten loopt.

## ELEKTRISCHE AANSLUITING, ALLEEN VOOR GROOT-BRITANNIË EN IERLAND

**Vervangen van de zekering.** Als de elektriciteitskabel van deze wasdroger een stekker met een zekering van het type BS 1363A 13 ampère heeft, vervang de zekering in dit type stekker dan door een door de A.S.T.A. goedgekeurde zekering voor het stekkertype BS 1362 en ga als volgt te werk:

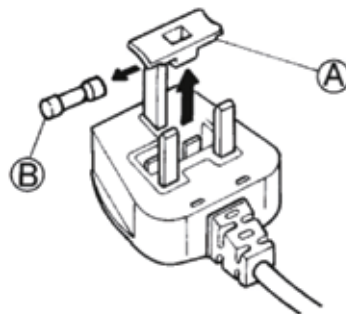

1. Verwijder het zekeringsdeksel (A) en de zekering (B).

2. Breng de vervangende 13A zekering in het zekeringdeksel aan.  
3. Breng beide aan in de stekker.

### Belangrijk:

Na vervanging van een zekering moet het zekeringdeksel weer worden teruggeplaatst; als het zekeringdeksel kwijtraakt, mag de stekker pas weer worden gebruikt nadat het juiste vervangende deksel is aangebracht.

De juiste vervanging wordt geïdentificeerd door het gekleurde inzetstuk of de gekleurde woorden in reliëf op de onderkant van de stekker. Vervangende zekeringafdekkingen zijn verkrijgbaar bij uw plaatselijke elektriciteitswinkel.

## Alleen voor de Republiek Ierland

De informatie die gegeven is voor Groot-Brittannië zal vaak van toepassing zijn, maar er wordt nog een derde type stekker en stopcontact gebruikt: met 2 pinnen en zijdelingse aarding.

## Stopcontact/stekker (geldig voor beide landen)

Als de bijgeleverde stekker niet geschikt is voor uw stopcontact, neem dan contact op met de Klantenservice voor verdere instructies. Probeer de stekker niet zelf aan te passen. Deze procedure moet uitgevoerd worden door een gekwalificeerd technicus, in overeenstemming met de instructies van de fabrikant en de geldende veiligheidsvoorschriften.

## CORRECT GEBRUIK

Overschrijd de maximale toegestane belading niet. Controleer de maximale toegestane belading in de programmatabel.

Geen ongewassen artikelen in de wasdroger doen.

Laat het wasgoed niet te lang drogen.

Zorg dat er geen proppen of stof wordt opgehoopt rond de droger. Wasverzachters of soortgelijke producten moeten worden gebruikt zoals opgegeven door de

instructies van de wasverzachter.

## REINIGING EN ONDERHOUD

De wasdroger moet worden losgekoppeld van het elektriciteitsnet, voordat u reinigings- of onderhoudswerkzaamheden uitvoert.

Gebruik nooit stoomreinigers.

# MILIEUTIPS

Voor wasdrogermodellen met warmtepomptechnologie: Deze wasdroger bevat gefluoreerd broeikasgas (R134a). Het circuit met dit gas is hermetisch afgesloten. Het elektrische regelstation heeft een getest lektempo van minder dan 0,1% per jaar.

## VERWERKING VAN DE VERPAKKING

De verpakking kan volledig gerecycled worden, zoals door het recyclingsymbool wordt aangegeven:



De diverse onderdelen van de verpakking mogen daarom niet bij het gewone huisvuil worden weggegooid, maar moeten worden afgevoerd volgens de plaatselijke voorschriften.

## AFVALVERWERKING VAN HUISHOUDELIJKE APPARATEN

Bij het afdanken van de wasdroger dient u het onbruikbaar te maken door de stroomkabel af te snijden en de deuren en schappen te verwijderen (indien aanwezig), zodat kinderen niet in het apparaat kunnen klauteren en vast komen te zitten.

Deze wasdroger is gebouwd met recycleerbare



of herbruikbare materialen. Dank het apparaat af in overeenstemming met plaatselijke milieuvoorschriften voor afvalverwerking.

Voor verdere informatie over de behandeling, het terugwinnen en de recycling van elektrische huishoudapparaten neemt u contact op met de bevoegde plaatselijke overheid, de inzameldienst van huishoudelijk afval of de winkel waar u de

wasdroger heeft gekocht.

Deze wasdroger is voorzien van het merkteken volgens de Europese Richtlijn 2012/19/EU inzake Afgedankte elektrische en elektronische apparaten (AEEA). Door ervoor te zorgen dat dit product op de juiste manier als afval wordt verwerkt, helpt u mogelijke schadelijke gevolgen voor het milieu en de volksgezondheid te voorkomen, die veroorzaakt zouden kunnen worden door onjuiste verwerking van dit product als afval. Dit symbool



op het product of op de begeleidende documentatie geeft aan dat dit apparaat niet als huishoudelijk afval behandeld mag worden, maar dat het ingeleverd moet worden bij een speciaal inzamelingscentrum voor de recycling van elektrische en elektronische apparatuur.



## TIPS VOOR ENERGIEBESPARING

Droog altijd een volledige lading, afhankelijk van het soort was en de programma/droogtijd. Kijk voor verdere informatie in de programmatabel.

Gebruik bij voorkeur de maximale toegestane centrifugeersnelheid voor uw wasmachine, omdat het

mechanisch water aftappen minder energie vereist. U bespaart tijd en energie bij het uitvoeren van uw droogcyclus.

Selecteer altijd het juiste programma/droogtijd voor het laden, om de gewenste droogresultaten te verkrijgen.

Selecteer de 'Delicate' optie alleen bij het drogen van kleine hoeveelheden wasgoed.

Bij het drogen van katoen, bijvoorbeeld strijkdroog en kastdroog, het wasgoed tegelijk laten draaien. Begin met het instellen van het programma/droogtijd strijkdroog, verwijder de was die gestreken moet worden aan het einde van die cyclus en droog de rest van de lading op de instelling kastdroog.

# CONFORMITEITSVERKLARING

Dit apparaat is ontworpen, vervaardigd en gedistribueerd in overeenstemming met de voorschriften van de Europese richtlijnen:  
LVD 2014/35/EU, EMC 2014/30/EU en RoHS 2011/65/EU.

# PRODUCTBESCHRIJVING

## APPARAAT

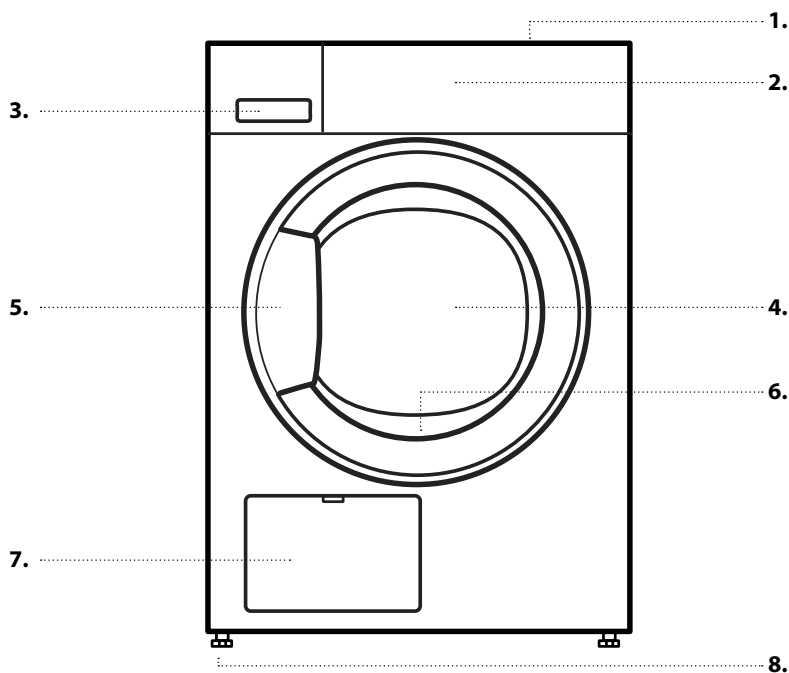

1. Werkblad
2. Bedieningspaneel
3. Watercontainer
4. Deur
5. Deurknop
6. Deurfilter (achter de deur)
7. Condensor (= onderste filter; achter de klep)
8. Verstelbare pootjes (4)

## BEDIENINGSPANEEL

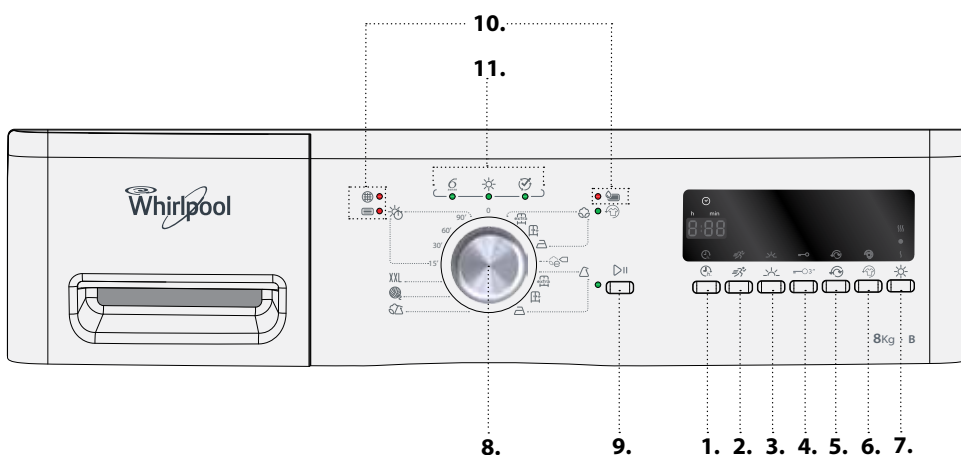

1. Functie Uitgestelde start
2. Optie Snel
3. Optie Beschermen
4. Toetsenvergrendeling
5. Optie Reverse+
6. Optie Antikreuk
7. Optie Droogniveau
8. Keuze programma
9. Start / Pauze-toets
10. Lampjes melding fouten
11. Lampje programmavolgorde

# DEUR

Trek aan de hendel om de deur te openen.

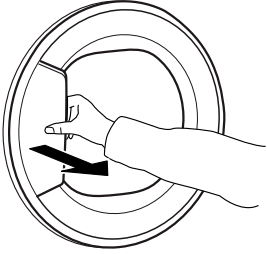

Voor het sluiten van de deur de hendel vasthouden en aanduwen, zodanig dat u de sluitklik hoort.

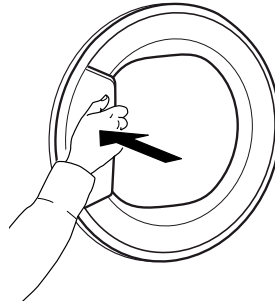

Als u een lopend programma wilt onderbreken door het openen van de deur zal het programma, als de drogerdeur niet opnieuw wordt gesloten, binnen één minuut worden gereset.

## TROMMELVERLICHTING (indien beschikbaar)

- Tijdens de programmakeuze: het licht gaat aan voor het laden van het wasgoed
- Nadat het programma is gestart: het licht flakkert aan en uit terwijl het wasgoed wordt geïnspecteerd.
- Nadat het programma is beëindigd en de deur wordt geopend gaat het licht even aan, om het wasgoed er uit te kunnen halen. Daarna gaat het licht uit, om energie te besparen; raak een willekeurige toets aan om het weer in te schakelen.

## BESCHIKBARE ACCESSOIRES

*Neem contact op met onze klantenservice om te controleren of het volgende accessoire voor uw model wasdroger verkrijgbaar is.*

### PLANK VOOR STAPELSET

, waarmee uw droger bovenop uw wasmachine geïnstalleerd kan worden om ruimte te besparen en om het in- en uitladen van uw droger te vergemakkelijken.

---

# GEBRUIK VAN HET APPARAAT

---

## EERSTE GEBRUIK

---

### 1. CONTROLEER HET WATERRESERVOIR

Zorg ervoor dat het waterreservoir correct is aangesloten

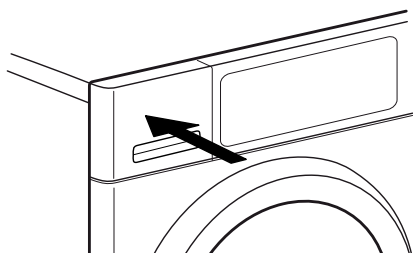

---

### 2. CONTROLEER DE AFVOERSLANG

Zorg ervoor dat de afvoerslang aan de achterkant van de droger is bevestigd, op het waterreservoir van de droger, of op uw huishoudelijk afvalwatersysteem (zie INSTALLATIEGIDS).

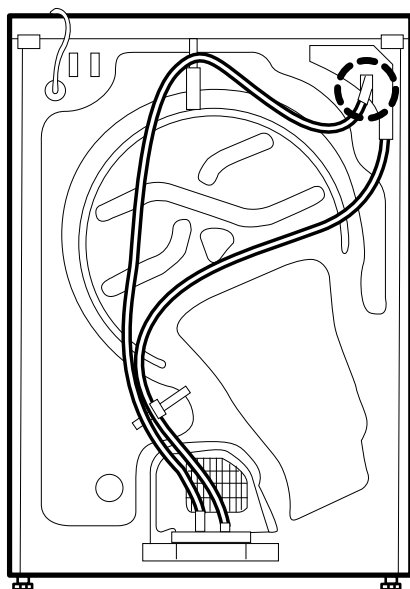

# DAGELIJKS GEBRUIK

## ⚠ WAARSCHUWING

Controleer of er geen  
aanstekers of lucifers in het  
wasgoed zijn achtergebleven.

Controleer of het wasgoed  
niet is doorweekt met  
brandbare vloeistoffen.

### 1. WAS IN DE MACHINE DOEN

Kijk naar de onderhoudslabellen van uw wasgoed; controleer of het geschikt is voor behandeling in een droger.

#### Drooglabels

De stippen geven het aantal graden voor het drogen van de was aan.

- Normale temperatuur
- Verlaagde temperatuur
- Niet drogen in wasdroger

Maak de deur open en doe de was in de machine. Houd u aan de maximale belading die te vinden is in de paragraaf Programma's.



### 2. SLUIT DE DEUR

Zorg ervoor dat er geen was vast komt te zitten tussen het deurglas en het deurfilter.

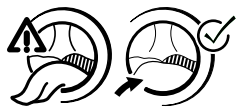

De deur zodanig sluiten dat u de sluitklik hoort.

### 3. KIES HET GEWENSTE PROGRAMMA

Selecteer het gewenste programma door aan de knop te draaien.  
De duur van het default programma verschijnt op de display.

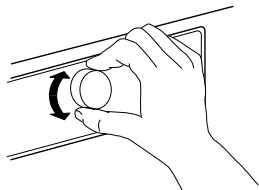

Lees meer informatie over de programma's in de paragraaf **PROGRAMMA'S**.

### Selecteer opties, indien nodig

Als u extra opties wilt selecteren, druk op de respectievelijke toets - het symbool op de display brandt.

Raadpleeg de paragraaf **OPTIES, FUNCTIES EN INDICATOREN** voor meer informatie.

### 4. PROGRAMMA STARTEN

Druk op de *Start/Pauze*-knop; het lampje naast de knop brandt. Het droogproces wordt gestart.

De resterende duur van het default programma verschijnt op de display. In de loop van het programma kan de duur opnieuw worden berekend en aangepast. Tijdens deze fasen wordt er een animatie op het scherm weergegeven.

### 5. DE INSTELLINGEN VAN EEN PROGRAMMA IN UITVOERING WIJZIGEN, INDIEN NODIG

Om de instellingen van een programma in uitvoering of vertraging te wijzigen:

- *Start/Pauze* indrukken om het programma in uitvoering te onderbreken
- uw Instellingen wijzigen
- druk opnieuw op "*Start/Pauze*" om het programma te vervolgen.

### 6. EEN PROGRAMMA IN UITVOERING RESETTEN, INDIEN NODIG

Draai de keuzeknop van de programma's op Uit/O.

## ⚠ WAARSCHUWING

Onmiddellijk de deur openen en de was er uit halen, zodat eventuele hitte in het wasgoed kan ontsnappen.

### 7. DE DROGER UITSCHAKELEN NADAT HET PROGRAMMA IS BEËINDIGD

Aan het einde van het programma verschijnt "End" op het display. Draai de keuzeknop van de programma's op Uit/O om de droger uit te schakelen.

De deur openen en uw wasgoed er uit halen.



Als u de droger niet uitschakelt op het einde van het programma, zal de droogtrommel op het einde van het programma 10 minuten lang af en toe draaien, zodat het wasgoed niet gaat kreuken. Binnen ongeveer een kwartier nadat het programma is beëindigd wordt de droger

volledig uitgeschakeld, om energie te besparen.

## 8. WATERRESERVOIR LEGEN / REINIG DEURFILTER / REINIG ONDERSTE FILTER

Leeg

- het waterreservoir na elk programma
- het deurfilter na elk programma

De onderste filter ongeveer om de twee maanden reinigen.

Raadpleeg het hoofdstuk **VERZORGING EN ONDERHOUD**

## PROGRAMMA 'S

De stippen geven het aantal graden voor het drogen van de was aan.



Normale temperatuur

Verlaagde temperatuur

Niet drogen in wasdroger

PROGRAMMA	Soort Droging en Aanbevelingen	Waslabels	Voorschriften
<b>KATOEN</b> 	Voor het drogen van katoenen wasgoed. <i>Extra droog</i> (maximaal droogniveau)		MAX. BELADING (KG): <b>max. STANDAARD</b> PROGRAMMADUUR (H): <b>2:05</b> EXTRA FUNCTIES: <b>Snel, Beschermen, Reverse+, Antikreuk, Droogniveau</b>
	<i>Kastdroog</i> (droog genoeg om in de kast te leggen aan het einde van de droogcyclus)		MAX. BELADING (KG): <b>max. STANDAARD</b> PROGRAMMADUUR (H): <b>1:45</b> EXTRA FUNCTIES: <b>Snel, Beschermen, Reverse+, Antikreuk, Droogniveau</b>
	<i>Strijkdroog</i> (geschikt voor het strijken na de droogcyclus, dus nog steeds enigszins vochtig)		MAX. BELADING (KG): <b>max. STANDAARD</b> PROGRAMMADUUR (H): <b>1:25</b> EXTRA FUNCTIES: <b>Snel, Beschermen, Reverse+, Antikreuk, Droogniveau</b>

PROGRAMMA	Soort Droging en Aanbevelingen	Waslabels	Voorschriften
<b>ECO KATOEN</b> 	Standaard katoenprogramma, geschikt voor drogen van normaal, vochtig katoenen wasgoed. Meest efficiënte programma met betrekking tot energieverbruik voor het drogen van katoenen wasgoed. De waarden op het energielabel zijn gebaseerd op dit programma.		MAX. BELADING (KG): <b>max.</b> STANDAARD PROGRAMMADUUR (H): <b>1:35</b> EXTRA FUNCTIES: <b>Snel, Beschermen, Antikreuk, Droogniveau</b>
<b>SYNTHETISCH</b> 	Voor het drogen van wasgoed van synthetische stoffen.  <i>Extra droog</i> (maximaal droogniveau)		MAX. BELADING (KG): <b>3,5</b> STANDAARD PROGRAMMADUUR (H): <b>0:55</b> EXTRA FUNCTIES: <b>Snel, Beschermen, Reverse+, Antikreuk, Droogniveau</b>
	 <i>Kastdroog</i> (droog genoeg om in de kast te leggen aan het einde van de droogcyclus)		MAX. BELADING (KG): <b>3,5</b> STANDAARD PROGRAMMADUUR (H): <b>0:50</b> EXTRA FUNCTIES: <b>Snel, Beschermen, Reverse+, Antikreuk, Droogniveau</b>
	 <i>Strijkdroog</i> (geschikt voor het strijken na de droogcyclus, dus nog steeds enigszins vochtig)		MAX. BELADING (KG): <b>3,5</b> STANDAARD PROGRAMMADUUR (H): <b>0:45</b> EXTRA FUNCTIES: <b>Snel, Beschermen, Reverse+, Antikreuk, Droogniveau</b>
<b>GEMENGDE WAS</b> 	Voor het drogen van gemengd wasgoed van katoen, linnen, synthetische stoffen en gemengde weefsels.		MAX. BELADING (KG): <b>3,0</b> STANDAARD PROGRAMMADUUR (H): <b>1:10</b> EXTRA FUNCTIES: <b>Snel, Beschermen, Reverse+, Antikreuk, Droogniveau</b>
<b>WOOL FINISH</b> 	Voor het afwerken van het luchtdrogen van wollen textiel. Wollen stoffen worden pluizig en plat.		MAX. BELADING (KG): <b>1,0</b> STANDAARD PROGRAMMADUUR (H): <b>0:06</b> EXTRA FUNCTIES: ---
<b>GROTE STUKKEN</b> <b>XXL</b>	Voor het drogen van grote stukken wasgoed, zoals badmatten, dekens enz.		MAX. BELADING (KG): <b>3,0</b> STANDAARD PROGRAMMADUUR (H): <b>1:15</b> EXTRA FUNCTIES: <b>Reverse+, Antikreuk</b>

PROGRAMMA	Soort Droging en Aanbevelingen	Waslabels	Voorschriften
<b>DROOGTIJD</b> 	Tijdbeperkt droogprogramma. Kies de programmaduur met de optie Droogtijd. Voor alle stoffen die geschikt zijn voor de droogtrommel. Geschikt voor een extra korte droogtijd na afloop van het programma.		MAX. BELADING (KG): <b>max.</b> STANDAARD PROGRAMMADUUR (H): <b>0:15-1:30</b> EXTRA FUNCTIES: <b>Antikreuk</b>

**max = maximale capaciteit van de droger**

De in de tabel aangegeven programmaduur is de standaard waarde. De programmaduur hangt voornamelijk af van het vochtigheidsniveau van het wasgoed en het volume van de waslading. Daarom kan de werkelijke programmaduur afwijken van de aangegeven waarden.



# OPTIES

## OPTIES DIE DIRECT TE SELECTEREN ZIJN DOOR HET INDRUKKEN VAN DE BETREFFENDE TOETS

Raadpleeg de paragraaf "Programma's" om te controleren welke opties er beschikbaar zijn voor het geselecteerde programma.

### SNEL



Hiermee kunt u sneller drogen doordat de programmaduur korter is.

### BESCHERMEN



Maakt een zachtere behandeling van de was mogelijk door de droogtemperatuur te verlagen.

### REVERSE+



Zorgt voor minder kreuken door de draairichting van de trommel tijdens het programma meer keer om te keren.

### ANTI-KREUK



Helpt kreuken te voorkomen als de was niet snel na afloop van het programma uit de machine kan worden gehaald. Een paar minuten na het einde van het programma begint de droger

regelmatig te draaien. Dit draaien duurt tot ongeveer 12 uur na het einde van het programma. U kunt het op elk gewenst moment stoppen door de droger met de *Aan/Uit-toets* uit te schakelen.

### DROOGNIVEAU



Voor een lichte variatie van het droogniveau na afloop van het programma, door de programmaduur te verlengen of te verkorten.

≡≡≡ iets droger  
● standaard droogte  
) iets vochtiger

OPTIES SNEL EN BESCHERMEN KUNNEN NIET SAMEN GEBRUIKT WORDEN

# FUNCTIES

## KNOP

Hiermee kan het programma worden ingesteld draaien totdat de indicator naar het gewenste programma wijst. **Met de 0-stand wordt de droger uitgeschakeld** en een lopend programma gewist.

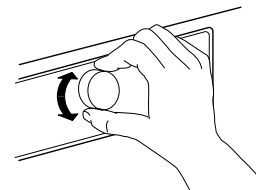

## ⚠ WAARSCHUWING

**Na het annuleren van een lopende programma snel alle stukken verwijderen**

**en ze verspreiden, zodat de warmte is verdwenen.**

## START/PAUZE



Het programma **starten** nadat u uw instellingen hebt voltooid

Een lopend programma **onderbreken**

Een onderbroken programma **voortzetten**

## TOETSENVERGREDELING



Hiermee vergrendelt u de toetsen en de knop op het bedieningspaneel tegen ongewenste werking.

Voor het vergrendelen van de knoppen:

- Er moet een programma geselecteerd zijn.
- Houd de "Vergrendelingstoets" ingedrukt tot het symbool met de sleutel brandt op de display. Knop en toetsen zijn nu vergrendeld. Wanneer de toetsen vergrendeld zijn is de

enige functie die mogelijk is het uitschakelen van de droger door de keuzetoets van de programma's op Uit/O te zetten. Als u de droger weer inschakelt door een programma te selecteren, blijft de toetsvergrendeling geactiveerd totdat u het ontgrendelt.

Om de toetsen en de knop te ontgrendelen:

- Houd de "Vergrendelingstoets" ingedrukt tot het symbool met de sleutel van de display verdwijnt.

## STARTVERTRAGER



Het begin van uw programma wordt verplaatst naar een later tijdstip. Kies een vertraging tot maximaal 12 uur.

- Selecteer programma en opties.
- Druk herhaaldelijk op de *Start selectie* tot de gewenste vertraging verschijnt op de display.
- Druk op *Start / Pauze* - de display toont het aftellen van de vertraging tot aan de start van het programma. Het symbool van de vertraging knippert op de display en de *Start /*

*Pauzetoets* - gaat branden. Er kan een geluid optreden door activering van de pomp.

- Na het verstrijken van de vertragingstijd wordt de droger automatisch gestart. De display geeft dan de resterende duur van het programma aan.

Om de 'Start selectie' te wissen

- Draai de keuzeknop van de programma's op Uit/O of op een ander programma.

# INDICATOREN

## LAMPJES MELDING FOUTEN



### **Watercontainer**

(=> watercontainer leegmaken)



### **Onderste filter**

(=> onderste filter reinigen).



### **Deurfilter**

(=> deurfilter reinigen)

Raadpleeg bij storingen het hoofdstuk  
**PROBLEEMOPLOSSING**

## LAMPJE PROGRAMMAVOLGORDE

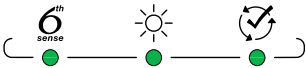

Toont de lopende programmafase  
(detecteren/ droogfase / einde).

## ANTIKREUK



Geeft aan dat de droger na afloop van  
het programma af en toe draait om  
te voorkomen dat het wasgoed gaat

kreuken (zie DAGELIJKS GEBRUIK / 7,  
en OPTIES, FUNCTIES EN LAMPES /  
Antikreuk ).

---

# ENERGIEBESPARING

---

## AUTOMATISCHE UITSCHAKELING

De droger is ontworpen om energie te besparen. Nadat het programma is voltooid wordt het daarom automatisch na ongeveer een kwartier uitgeschakeld.

---

## ENERGIEBESPARING

- Zorg voor het verlagen van de droogtijd dat het wasgoed met de hoogst mogelijke centrifugeersnelheid van het wasprogramma wordt gecentrifugeerd . Dit verlaagt het vochtgehalte in het wasgoed.
- Droog bij voorkeur een volledige lading, zoals aangegeven in de Programmatafel. Dit optimaliseert het betreffende energieverbruik.
- Het wasgoed niet te droog laten worden.
- Na elke droogcyclus het deurfilter reinigen.
- De onderste filter ongeveer om de twee maanden reinigen

- De optimale omgevingstemperatuur is tussen 15°C en 20°C . Bij een hogere temperatuur de kamer luchten.
  - De "*Beschermen*" optie alleen bij kleine ladingen gebruiken.
  - Bij het drogen van katoenen of synthetische was *strijkdroog* en *kastdroog* wasgoed tegelijk laten draaien. Het programma starten met droogniveau *Strijkdroog*. Aan het einde van het programma het wasgoed dat gestreken moet worden verwijderen. Beëindig het droogproces voor de resterende lading met droogniveau *Kastdroog*.
-

# ONDERHOUD EN REINIGING

## ⚠ WAARSCHUWING

Gebruik geen brandbare vloeistoffen om de droger schoon te maken.

Voor elke reinigings- en onderhoudsbeurt de droger uitschakelen.

## HET WATERRESERVOIR LEGEN

Na elk programma het waterreservoir legen, mits de afvoerslang niet is aangesloten op uw afvalwatersysteem (Zie INSTALLATIEGIDS).

**1.** Het handvat vasthouden en het waterreservoir voorzichtig uitnemen. Het volle waterreservoir met beide handen vasthouden.

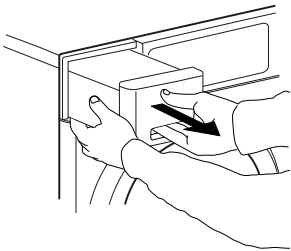

**2.** Leeg het water.

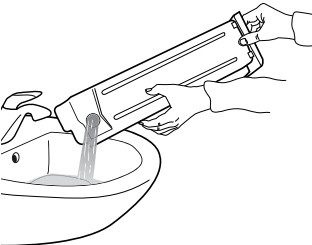

**3.** Het waterreservoir weer aanbrengen en druk het terug op zijn plaats. Controleer of het volledig in het compartiment is aangebracht.

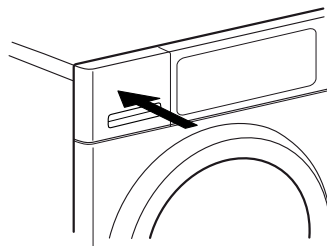

# REINIGEN VAN HET DEURFILTER

Het deurfilter na elke cyclus reinigen.  
Controleer of de was uit de machine is gehaald.  
Open de deur.

**1.** Verwijder de deurfilter door het naar boven te trekken.

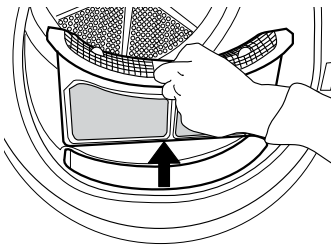

**2.** Druk op de toets om de deur te openen.

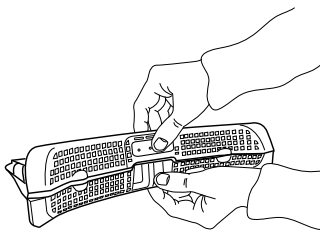

**3.** Alle pluizen zorgvuldig met de hand van het scherm verwijderen.  
Het scherm kan eventueel ook onder stromend water worden gereinigd, met een zachte borstel.

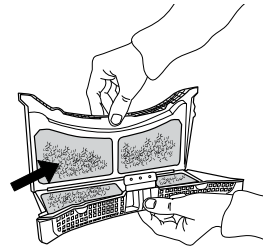

**4.** Het filtercompartiment met een zachte doek of zorgvuldig met een stofzuiger reinigen.

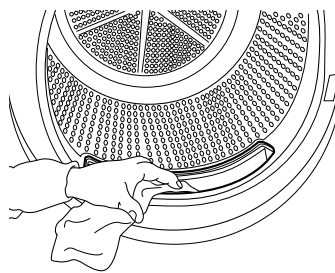

**5.** Het filter sluiten en opnieuw aanbrengen in de goede richting, zodat het volledig in het filtercompartiment zit.

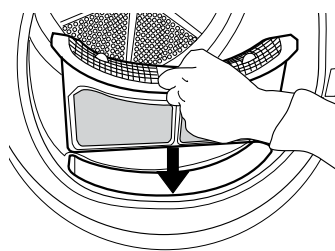

# REINIGEN VAN HET ONDERSTE FILTER

De onderste filter ongeveer om de twee maanden reinigen.

- 1.** De band voorzichtig naar beneden duwen om de bodemklep te openen.

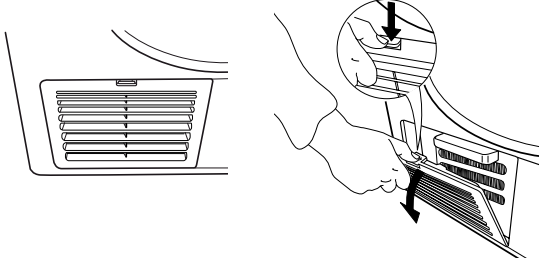

- 2.** De grendelstangen rechts en links aan het bodemfilter in horizontale stand naar beneden draaien.

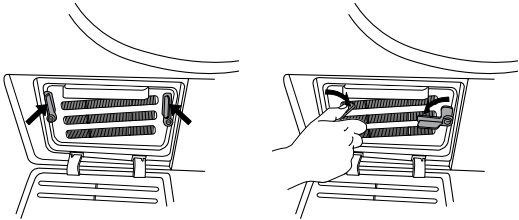

- 3.** Het bodemfilter op de handgreep vasthouden en uittrekken.

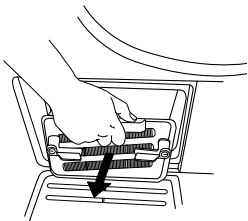

- 4.** Het bodemfilter onder stromend water reinigen; stof en pluizen wegvegen.

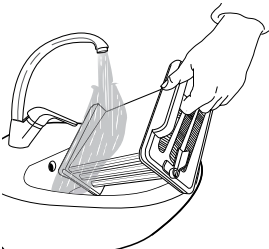

- 5.** Het bodemfilter droogwrijven, zodat het niet meer druipt.

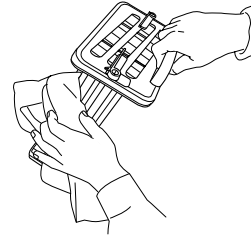

- 6.** Het filtercompartiment met een zachte doek of zorgvuldig met een stofzuiger reinigen.

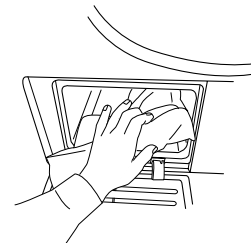

- 7.** Het bodemfilter terug duwen in het filtercompartiment; controleer of het volledig is aangebracht. Draai beide grendelstangen (rechts en links) terug in de verticale positie, om het bodemfilter te vergrendelen.

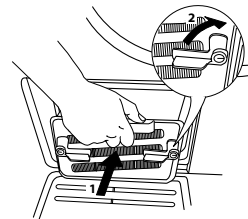

- 8.** Tenslotte de bodemklep opnieuw sluiten.

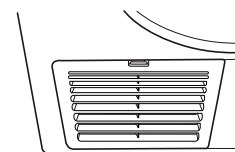

---

# REINIGEN VAN DE BUITENKANT VAN DE DROGER

---

Gebruik een zachte vochtige doek om de buitenste delen van de droger te reinigen.

Gebruik geen glas of reinigingsmiddelen voor algemeen gebruik, schuurpoeder of dergelijke om het bedieningspaneel schoon te maken - deze stoffen kunnen de oppervlakken beschadigen.





# OMKEREN VAN DE DEURSTOP

De deurstop of de drogerdeur kunnen eventueel worden omgekeerd. Gebruik voor de procedure een tang en een kruiskopschroevendraaier.

Voor het verwijderen en vastzetten van de deur wordt de hulp van een tweede persoon aanbevolen. Controleer of de stekker van de droger uit het stopcontact is gehaald. Open de drogerdeur.

- 1.** Gebruik een tang om de contactpen aan de binnenkant van de deur naar rechts te draaien met 90° en trek het eruit.

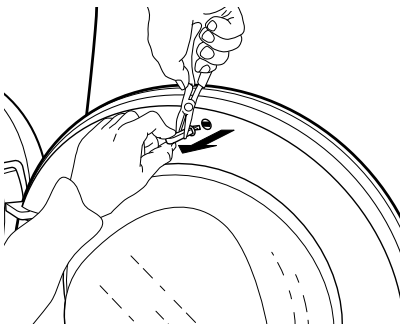
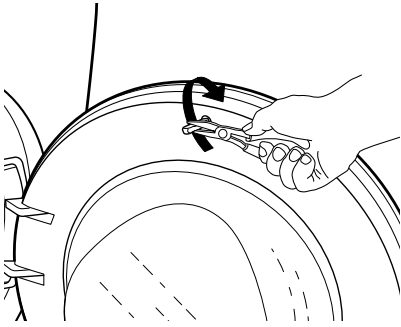

- 2.** De 2 schroeven boven en onder het deurvergrendelingsysteem losdraaien.

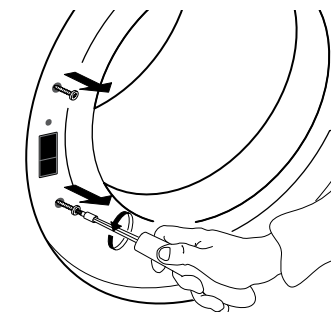

- 3.** Op de kleine knop boven het deurslot drukken met een kleine schroevendraaier. Tegelijkertijd het deurslot naar boven verplaatsen en met uw vinger naar u toe trekken.

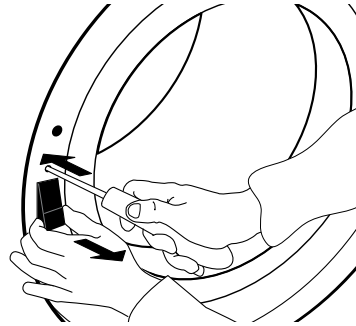

- 4.** De 2 schroeven op het deurscharnier verwijderen en de deur weghalen.

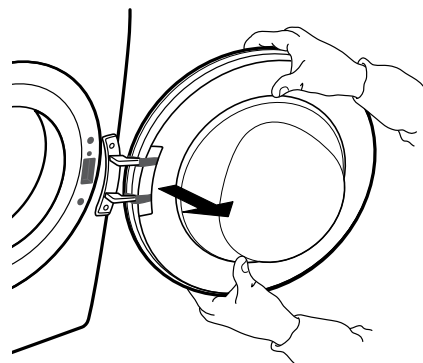
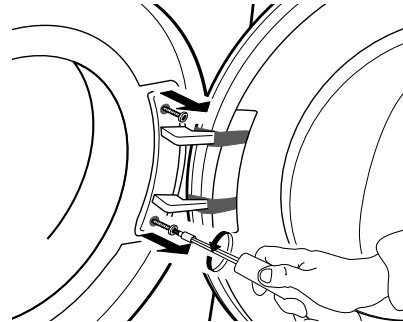

**5.** De deur aan de linkerkant vastzetten, en de 2 schroeven draaien. Let er op dat ze verticaal worden vastgeschroefd, om te voorkomen dat de deurafdichting bekneeld raakt.

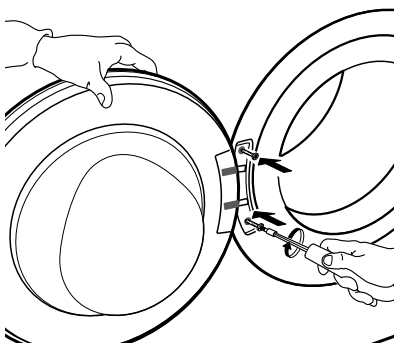

**6.** Het deurslot aan de rechterkant van de deuropening aanbrenge. Volledig in de opening drukken en een beetje naar beneden verplaatsen, totdat de kleine knop van het deurslot vergrendeld wordt.

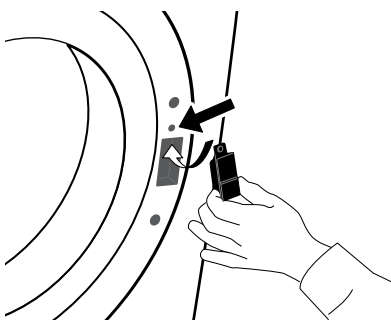

**7.** De 2 schroeven boven en onder het deurvergrendelingssysteem vastdraaien.

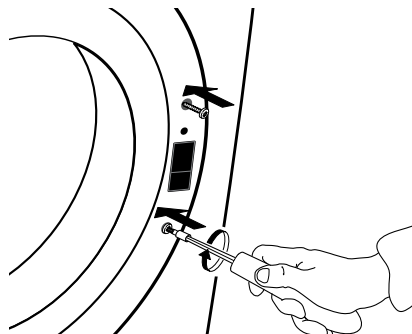

**8.** De contactpen op binnenkant van de deur aanbrenge. De contactpen met een tang 90° naar rechts draaien, om het te vergrendelen.

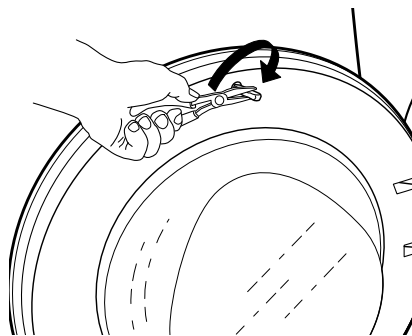
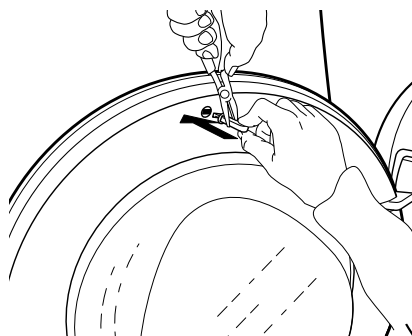

# HANDLEIDING VOOR PROBLEEMOPLOSSING EN KLANTENSERVICE

Deze droger is uitgerust met verschillende automatische veiligheidsfuncties. Hierdoor worden storingen snel opgespoord en kan het veiligheidssysteem op de juiste manier reageren. Deze storingen zijn doorgaans zo klein dat ze binnen enkele minuten verholpen kunnen worden.

<i>Probleem</i>	<i>Mogelijke oorzaak</i>	<i>Oplossing</i>
<b>DROGEN DUURT TE LANG WASGOED IS NIET VOLDOENDE DROOG</b>	Het geselecteerde programma is niet optimaal voor het soort wasgoed	<ul style="list-style-type: none"> <li>• Kies het programma dat het beste overeenkomt met het soort wasgoed; zie de paragraaf PROGRAMMA'S</li> </ul>
	Deurfilter of onderste filter verstopt	<ul style="list-style-type: none"> <li>• Reinig de filters volgens de instructies in de paragraaf VERZORGING EN ONDERHOUD</li> </ul>
	De was is te nat	<ul style="list-style-type: none"> <li>• Zorg er voor dat het wasgoed met de hoogst mogelijke centrifugeersnelheid wordt gecentrifugeerd . Als het wasgoed zou worden gecentrifugeerd met een centrifugeersnelheid onder 800 rpm kan het waterreservoir tijdens het droogprogramma vol raken.</li> </ul>
	De omgevingstemperatuur is te hoog	<ul style="list-style-type: none"> <li>• De ideale omgevingstemperatuur is tussen 15°C en 20°C. Wanneer de omgevingstemperatuur hoger is, de kamer luchten.</li> </ul>
	Optie "Beschermen" geselecteerd	<ul style="list-style-type: none"> <li>• De "optie Beschermen" mag alleen bij kleine ladingen gebruikt worden.</li> </ul>

**DE DROGER START NIET,  
HOEWEL "START/PAUZE" IS  
INGEDRUKT**

Deur is niet goed gesloten

- De deur goed aanduwen om te sluiten totdat u de sluitklik hoort

Toetsenvergrendeling is geactiveerd

- De toets met het symbool ingedrukt houden totdat het display aangeeft dat het programma is ontgrendeld.

Stekker, stroomstoring, zekering

- De stekker zit niet in het stopcontact of maakt geen contact.
- Er is een stroomstoring geweest.
- De zekering is doorgebrand. Probeer de stekker van een ander apparaat in het stopcontact te steken.

**ER ZIJN WATERDRUPPELS  
ONDER DE WASDROGER**

Het onderste filter is niet goed  
aangebracht

- Controleer de positie van het onderste filter en zorg ervoor dat het is volledig in het filtercompartiment zit.

Er blijven pluizen op het onderste filter of de deurafdichting

- Verwijder de pluisresten op de rubberen afdichtingen van het onderste filter en de deurafdichting.

Het waterreservoir is niet goed  
aangebracht

- Druk het waterreservoir naar binnen en zorg ervoor dat het volledig in het reservoircompartiment zit.

Directe afvoeraansluiting werkt niet goed

- Controleer de afvoeraansluiting en zorg ervoor dat het water kan worden afgevoerd.

De droger staat niet waterpas

- Controleer het niveau van de droger op het tafelblad met een waterpas; indien nodig de poten van de droger aanpassen. (raadpleeg de INSTALLATIEGIDS).

# STORING INDICATOR EN MELDINGEN

Zorg voor

- Het legen van het waterreservoir na elk programma
- Het reinigen van het deurfilter na elk programma
- De onderste filter ongeveer om de twee maanden reinigen

<i>Controlelampje voor storing</i>	<i>Mogelijke oorzaak</i>	<i>Oplossing</i>
De lege "Water Tank" gaat branden 	Het waterreservoir kan <ul style="list-style-type: none"> <li>• vol water zijn</li> <li>• niet goed zijn geplaatst</li> </ul>	<ul style="list-style-type: none"> <li>• Leeg het waterreservoir; zorg ervoor dat het daarna goed wordt aangebracht.</li> <li>• Druk her waterreservoir naar binnen en zorg ervoor dat het goed in het reservoircompartiment zit.</li> </ul>
De "Onderste Filter" gaat branden 	Het onderste filter kan <ul style="list-style-type: none"> <li>• geblokkeerd zijn door pluizen</li> <li>• niet goed zijn geplaatst</li> </ul>	<ul style="list-style-type: none"> <li>• Reinig het onderste filter; zorg ervoor dat het daarna goed wordt aangebracht</li> <li>• Druk het onderste filter naar binnen en beweeg de vrijgavehefbomen in verticale positie, om ervoor te zorgen dat het filter correct in het filtercompartiment wordt aangebracht. Sluit de klep.</li> </ul>
De "Deurfilter" gaat branden 	Het deurfilter kan <ul style="list-style-type: none"> <li>• geblokkeerd zijn door pluizen</li> <li>• niet goed zijn geplaatst</li> </ul>	<ul style="list-style-type: none"> <li>• Het deurfilter verwijderen en reinigen; zorg ervoor dat het daarna goed wordt aangebracht, zodat het volledig in het filtercompartiment zit.</li> <li>• Controleer de positie van het deurfilter; controleer of het goed in het filtercompartiment is aangebracht.</li> </ul>

Raadpleeg de paragraaf ZORG EN ONDERHOUD voor het legen van het waterreservoir of het reinigen van de filters.

Hieronder een samenvatting van eventuele storingsoorzaken en oplossingen.

Wanneer het probleem zich blijft voordoen, nadat de onderstaande instructies zijn opgevolgd. Als daarna de storingsmelding nog steeds verschijnt, de wasmachine uitschakelen en afkoppelen en contact opnemen met onze consumentenservice.

<i>Berichtweergave</i>	<i>Mogelijke oorzaak</i>	<i>Oplossing</i>
<b>F01 tot F04</b>	Storing van een onderdeel	Draai de programmakeuzeknop naar 0/UIT en wacht daarna minimaal 3 seconden.
<b>F05 tot F09</b>	Storing van een onderdeel	De droger uitschakelen en afkoppelen. <b>Onmiddellijk de deur openen en de was er uit halen, zodat de hitte kan ontsnappen.</b> Controleer of de omgevingstemperatuur tussen 5 °C en 35 °C ligt. Ongeveer een uur wachten. Sluit de stekker van de droger op het stopcontact aan, laad het wasgoed en start het programma opnieuw. Als de fout zich blijft voordoen, neem dan contact op met de consumentenservice.
<b>F10 tot F24</b>	Storing van een onderdeel	De droger uitschakelen en afkoppelen. Ongeveer een uur wachten. Sluit de stekker van de droger weer op het stopcontact aan en start de droger opnieuw. Als de fout zich blijft voordoen, neem dan contact op met de consumentenservice.

---

# TRANSPORT EN BEHANDELING

---

**⚠ WAARSCHUWING**

De wasdroger nooit optillen door het aan het werkblad vast te houden.

- 1.** Haal de stekker van de wasdroger uit het stopcontact.  
.....
- 2.** Controleer of de deur en het waterreservoir goed dicht zitten.
- 3.** Als de afvoerslang is aangesloten op uw afvalwatersysteem de afvoerslang opnieuw aan de achterzijde van de wasdroger bevestigen (zie Installatiegids).

---

# CONSUMENTENSERVICE

---

## VOORDAT U DE CONSUMENTENSERVICE BELT

**1.** Controleer of u het probleem zelf kunt oplossen aan de hand van de punten die beschreven zijn in **"HANDLEIDING VOOR PROBLEEMOPLOSSING"**.

.....

**2.** Zet het apparaat aan en weer uit, om te controleren of het probleem is opgelost.

---

## ALS NA HET UITVOEREN VAN DEZE CONTROLES DE STORING NOG STEEDS AANWEZIG IS, CONTACT OPNEMEN MET DE DICHTSTBIJZIJNDE CONSUMENTENSERVICE

Bel voor assistentie het nummer dat in het garantieboekje staat, of volg de instructies op de website ([www.whirlpool.eu](http://www.whirlpool.eu))

Vermeld altijd:

- een korte beschrijving van de storing;
- het type en het exacte model van het apparaat
- het servicenummer (het nummer na het woord Service op het typeplaatje aan de binnenkant van de droger),.

Het servicenummer staat ook in het garantieboekje;

- uw volledige adres;
- uw telefoonnummer.

**SERVICE** 0000 000 00000



Maak gebruik van onze bevoegde consumentenservice, om zeker te zijn van goed herstel en gebruik originele reserveonderdelen voor eventuele reparaties.

**Fabrikant:**  
**Whirlpool Europe s.r.l. Socio Unico**  
**Viale Guido Borghi 27**  
**21025 Comerio (VA)**  
**Italy**



1.

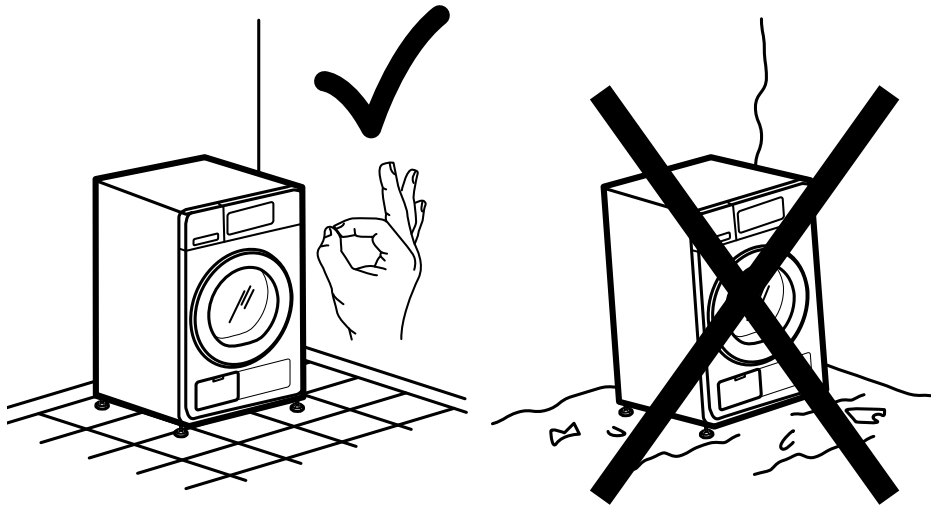

2a.

2b.

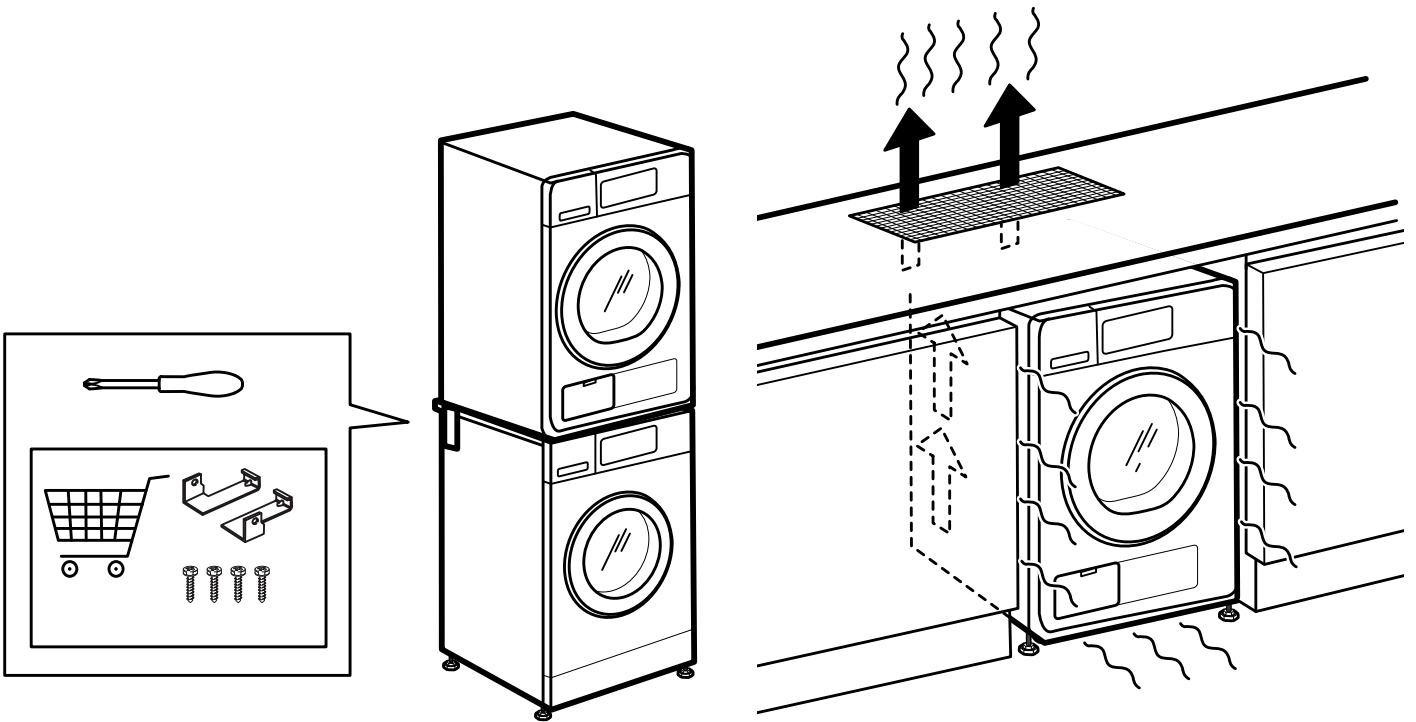

### 3a.

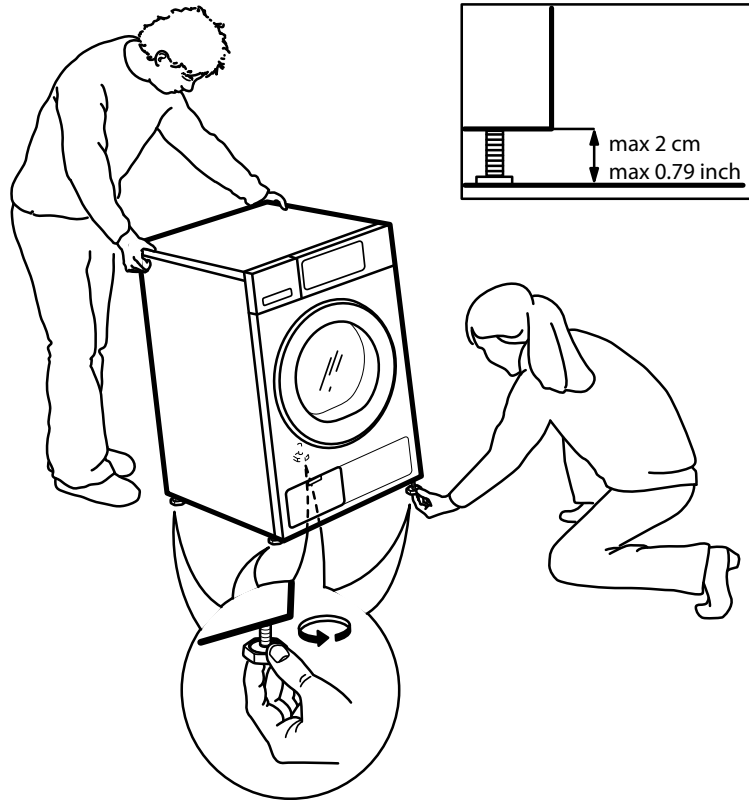

### 3b.

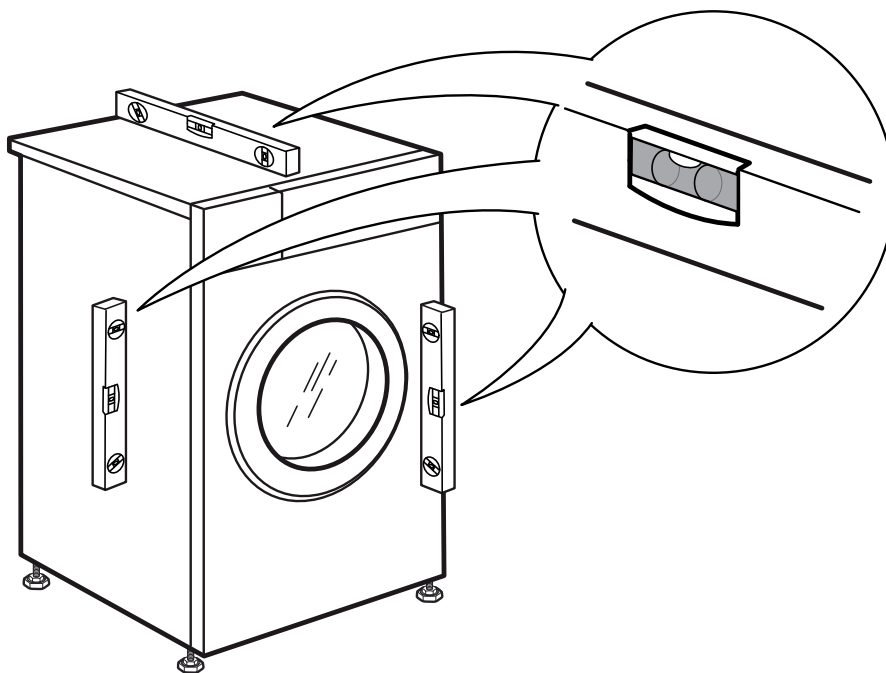

4.

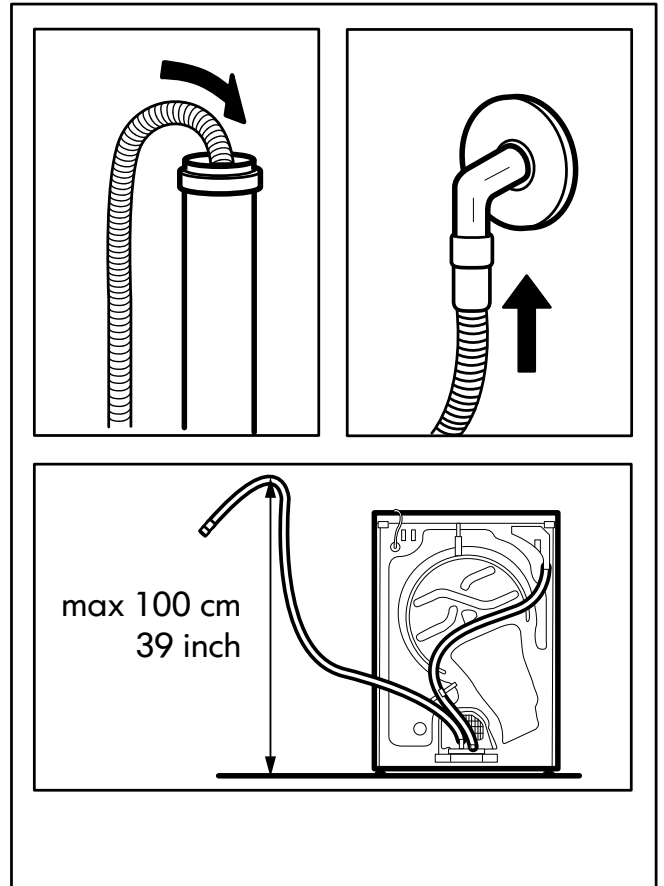
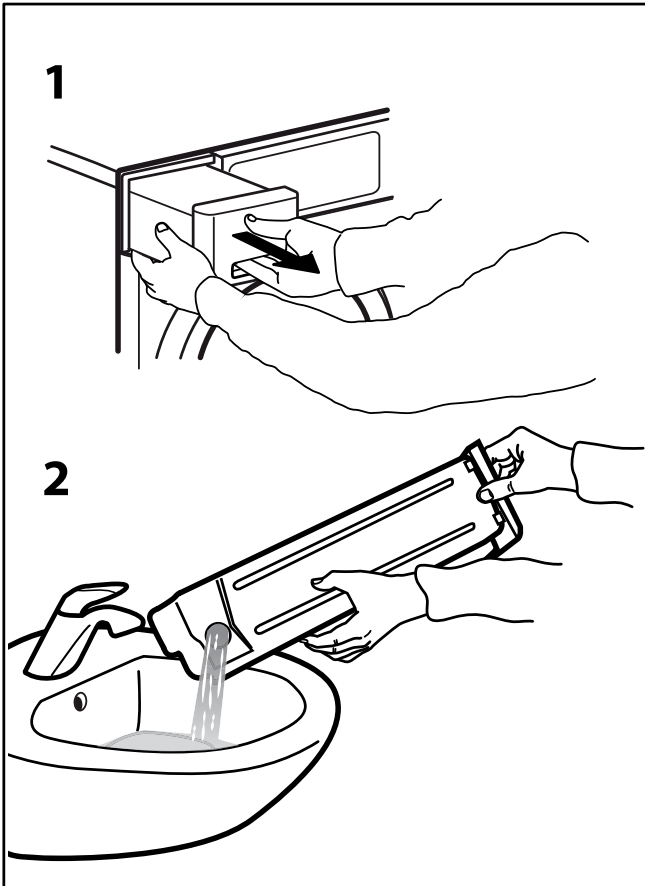
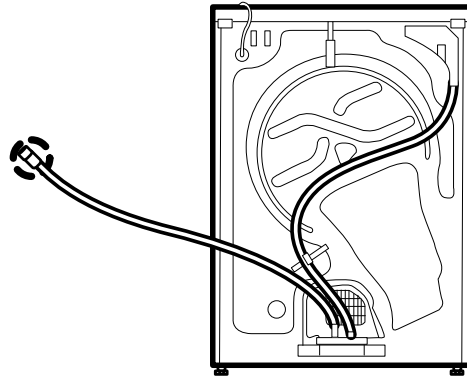
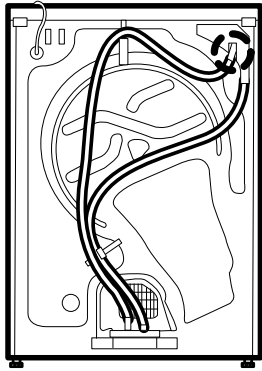

# 5.

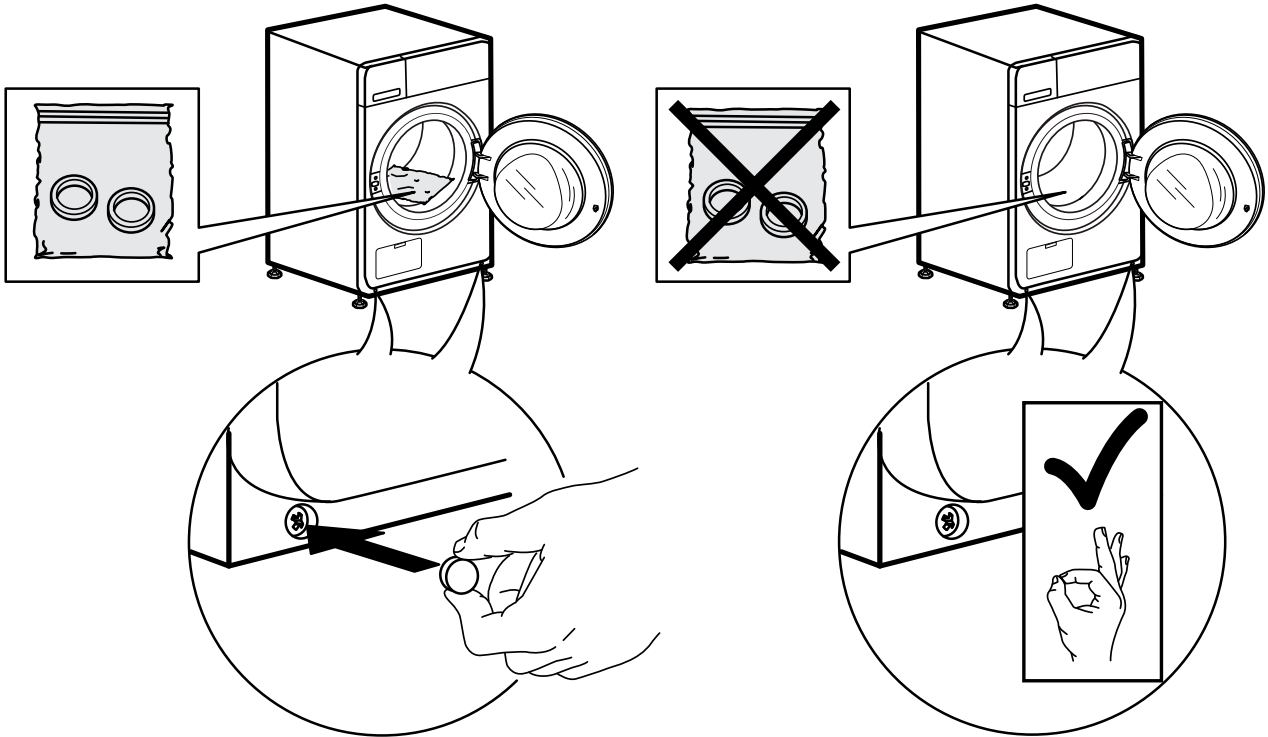

# 6a.

# 6b.

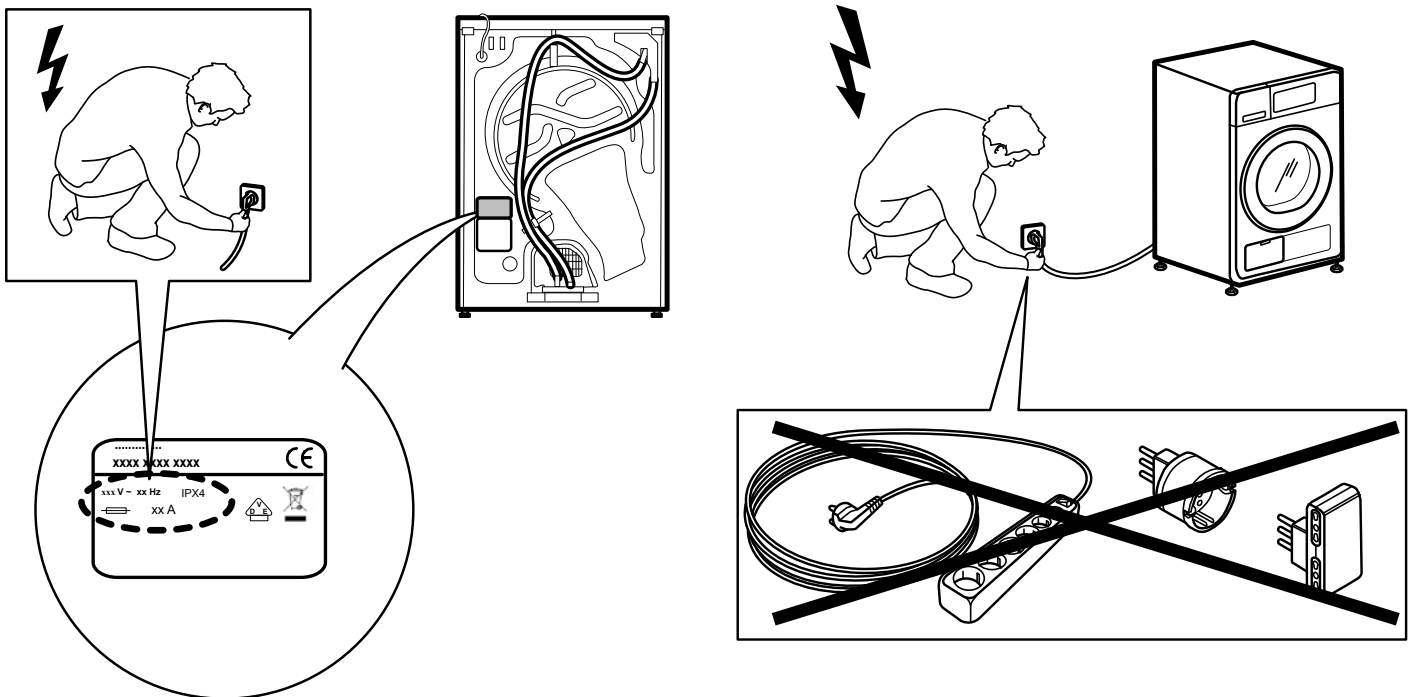

400010822547