

Whirlpool

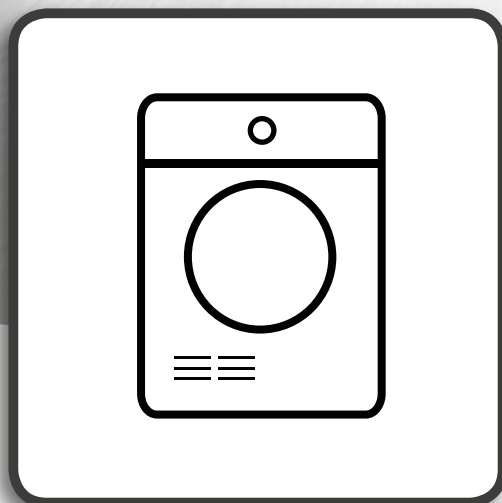

**Gezondheid & Veiligheid, Gebruiksaanwijzing
en Installatiegids**



www.whirlpool.eu/register



NEDERLANDS

GEZONDHEID & VEILIGHEID, GEBRUIKS- AANWIJZING en INSTALLATIEGIDS



DANK U WEL VOOR UW AANKOOP VAN EEN WHIRLPOOL PRODUCT.
Voor verdere assistentie kunt u het apparaat
registeren op www.whirlpool.eu/register

Index

Gids voor Gezondheid en Veiligheid

VEILIGHEIDSVORSCHRIFTEN	4
--------------------------------------	---

Gids voor Gebruik en Verzorging

PRODUCTBESCHRIJVING	6
APPARAAT	6
BEDIENINGSPANEEL	6
DEUR	7
TROMMELVERLICHTING (indien beschikbaar)	7
BESCHIKBARE ACCESSOIRES	7
GEBRUIK VAN HET APPARAAT	8
6 th SENSE LIVE-FUNCTIE	8
EERSTE GEBRUIK	9
DAGELIJKS GEBRUIK	10
PROGRAMMA 'S'	12
OPTIES	16
FUNCTIES	17
INDICATOREN	19
6 th SENSE LIVE-FUNCTIE / SET-UPPROCEDURE	20
6 th SENSE LIVE AFSTANDSBEDIENING / DAGELIJKS GEBRUIK	24
6 th SENSE LIVE-FUNCTIE / VAAK GESTELDE VRAGEN	25

ENERGIEBESPARING	27
ONDERHOUD EN REINIGING	28
HET WATERRESERVOIR LEGEN	28
REINIGEN VAN HET DEURFILTER.....	29
REINIGEN VAN HET ONDERSTE FILTER.....	30
REINIGEN VAN DE BUITENKANT VAN DE DROGER.....	32
OMKEREN VAN DE DEURSTOP	33
HANDLEIDING VOOR PROBLEEMOPLOSSING EN KLANTENSERVICE	38
STORING INDICATOR EN MELDINGEN	40
TRANSPORT EN BEHANDELING	42
CONSUMENTENSERVICE.....	43
<i>Installatiegids</i>	44
<i>Als u dit doet zal uw machine altijd OPPERBEST werken</i>	45

 Dit symbool herinnert u eraan deze handleiding te lezen.

Lees voordat u het apparaat gaat gebruiken deze veiligheidsinstructies. Houd ze binnen handbereik voor toekomstige raadpleging.

Deze instructies en het apparaat zelf zijn voorzien van belangrijke veiligheidsaanwijzingen, die te allen tijde moeten worden opgevolgd. De fabrikant kan niet aansprakelijk gesteld worden voor schade die het gevolg is van het niet opvolgen van deze veiligheidsinstructies, oneigenlijk gebruik van het apparaat of een foute instelling van de regelknoppen.

⚠ Kleine kinderen (0-3 jaar) moeten uit de buurt van het apparaat gehouden worden. Jonge kinderen (3-8 jaar) moeten uit de buurt van het apparaat gehouden worden, tenzij ze constant onder toezicht staan. Kinderen vanaf 8 jaar en personen met verminderde fysieke, sensorische of mentale vermogens of gebrek aan ervaring en kennis, mogen dit apparaat gebruiken indien ze onder toezicht staan of instructies hebben ontvangen over veilig gebruik en de mogelijke gevaren ervan begrijpen. Kinderen mogen niet met het apparaat spelen. Reiniging en gebruikersonderhoud mogen niet door kinderen zonder toezicht worden uitgevoerd.

⚠ **WAARSCHUWING:** Stop een wasdroger nooit voor het einde van de droogcyclus, tenzij alle artikelen snel verwijderd en uitgespreid worden om de hitte te laten ontsnappen.

⚠ Artikelen die zijn bevuild met stoffen als plantaardige olie, aceton, alcohol, petroleum, kerosine, vlekkenverwijderaars, terpentijn, was en wasverwijderaars moeten met een extra hoeveelheid wasmiddel met heet water worden gewassen, voordat ze in de wasdroger worden gedroogd. Artikelen zoals schuimrubber (latexschuim), douchemutsen, waterdicht textiel, met rubber beklede artikelen en kleding of kussens met schuimrubber vulling mogen niet in de wasdroger worden gedroogd. Alle voorwerpen zoals aanstekers en lucifers uit de zakken verwijderen. De wasdroger niet gebruiken wanneer er chemische stoffen voor het reinigen zijn gebruikt.

⚠ In olie gedrenkte artikelen mogen niet in de wasrover gedroogd worden omdat ze bijzonder ontvlambaar zijn.

⚠ Open de deur nooit met kracht en ga er niet op staan.

TOEGESTAAN GEBRUIK

⚠ **VOORZICHTIG:** Het apparaat is niet geschikt voor inwerkingstelling met een externe schakelinrichting zoals een timer of een afzonderlijk systeem met afstandsbediening.

⚠ Dit apparaat is bedoeld voor gebruik in huishoudelijke en gelijkaardige toepassingen zoals:

personeelskeukens in winkels, kantoren en overige werkomgevingen; landbouwbedrijven; klanten in hotels, motels, bed & breakfasts en andere residentiële omgevingen.

⚠ Overschrijd de capaciteit van de machine niet (kg droge kleding) aangegeven in de programmatabel.

⚠ Geen ongewassen artikelen in de wasdroger doen.

⚠ Zorg dat er geen proppen of stof wordt opgehoopt rond de droger.

⚠ Wasverzachters of soortgelijke producten moeten worden gebruikt zoals opgegeven door de instructies van de wasverzachter.

⚠ Dit apparaat is niet voor professioneel gebruik bestemd. Gebruik het apparaat niet buitenshuis.

⚠ Laat het wasgoed niet te lang drogen.

INSTALLATIE

⚠ Het apparaat moet gehanteerd en geïnstalleerd worden door twee of meer personen - risico van verwondingen. Gebruik beschermende handschoenen om uit te pakken en te installeren - risico van snijwonden.

⚠ Laat de installatie, m.i.v. de aansluiting op het waternet (indien van toepassing) en de elektrische aansluitingen en reparaties door een gekwalificeerd technicus verrichten. Repareer of vervang geen enkel onderdeel van het apparaat, behalve als dit expliciet aangegeven wordt in het gebruikshandleiding. Hou kinderen uit de buurt van de installatieplaats. Controleer na het uitpakken van het apparaat of deze tijdens het transport geen beschadigingen heeft opgelopen. Neem in geval van problemen contact op met uw leverancier of de dichtstbijzijnde consumentenservice. Na de installatie moet het verpakkingsmateriaal (plastic, piepschuim enz.) buiten het bereik van kinderen bewaard worden - risico voor verstikking. Het apparaat moet worden losgekoppeld van het elektriciteitsnet voordat u installatiewerkzaamheden uitvoert - risico voor elektrocutie. Zorg er tijdens de installatie voor dat het apparaat het netsnoer niet beschadigt - risico van brand of elektrocutie. Het apparaat alleen activeren als de installatie is voltooid.

⚠ Installeer de droger in een vertrek met gepaste ventilatie (open deur, ventilatierooster of gleuven breder dan 500 cm²) om te voorkomen dat de rookgassen afkomstig van apparaten die andere brandstoffen verbranden, m.i.v. open haarden, terugstromen in het vertrek. Indien de droger geïnstalleerd is onder een werkblad, voorzie dan een ventilatierooster (minimaal 45 cm x 8 cm) aan de achterkant van het aanrecht waaronder de droger is geïnstalleerd.

⚠ Als de droger geïnstalleerd is vlakbij een gas- of kookkachel, voorzie dan een warmte-isolerende

plaat (85 x 57 cm) ertussen, aangezien de zijkant die naar de kachel gericht is bekleed is met aluminiumfolie.

⚠ De afgevoerde lucht dient niet terecht te komen in het zelfde kanaal gebruikt voor de rookgassen van apparatuur dat gas of andere brandstof verbrandt.

⚠ Het apparaat mag niet worden geïnstalleerd achter een afsluitbare deur, een schuifdeur of een deur met een scharnier aan de tegenovergestelde zijde van die van de wasdroger, op een zodanige wijze dat volledig openen van de deur van de wasdroger deur beperkt is.

⚠ Het apparaat moet geplaatst worden tegen de muur, om toegang aan de achterzijde te beperken.

⚠ Let erop dat een tapijt de ventilatieopeningen aan de onderkant van de droger niet afdekt.

⚠ Als u een droger bovenop uw wasmachine wilt plaatsen, neem dan eerst contact op met de Consumentenservice of met uw speciaalzaak om te verifiëren of dit mogelijk is. Dit is alleen toegestaan als de droger door middel van een daarvoor bestemde stapelset op de wasmachine wordt bevestigd; deze set is verkrijgbaar bij de Consumentenservice of uw speciaalzaak. De instructies voor de correcte assemblage worden geleverd met de stapelkit.

ELEKTRISCHE WAARSCHUWINGEN

⚠ Het moet mogelijk zijn het apparaat van het elektriciteitsnet af te koppelen door de stekker uit het stopcontact te halen of via een meerpolige netschakelaar die bovenstrooms van het stopcontact is geplaatst conform de bedradingsvoorschriften en het apparaat dient geaard te zijn conform de nationale veiligheidsnormen voor elektriciteit.

⚠ Gebruik geen verlengsnoeren, meervoudige stopcontacten of adapters. Na de installatie mogen de elektrische onderdelen niet meer toegankelijk zijn voor de gebruiker. Gebruik het apparaat niet wanneer u natte voeten hebt of blootsvoets bent. Gebruik het apparaat niet als de stroomkabel of de stekker beschadigd is, als het apparaat niet goed werkt of als het beschadigd of gevallen is.

⚠ Als het netsnoer beschadigd is, moet het vervangen worden door de fabrikant, een servicevertegenwoordiger of gekwalificeerd personeel om risico's te voorkomen - risico voor elektrocutie.

REINIGING EN ONDERHOUD

⚠ **WAARSCHUWING:** Het apparaat moet worden losgekoppeld van het elektriciteitsnet voordat u installatiewerkzaamheden uitvoert; gebruik geen stoomreinigers - risico van elektrocutie.

⚠ Zorg ervoor dat alle stofbakjes schoon zijn vooraleer een droogcyclus te starten.

VERWERKING VAN DE VERPAKKING

De verpakking kan volledig gerecycled worden, zoals door het recyclingsymbool wordt aangegeven.  De diverse onderdelen van de verpakking mogen daarom niet bij het

gewone huisvuil worden weggegooid, maar moeten worden afgevoerd volgens de plaatselijke voorschriften.

AFDANKEN VAN HUISHOUDELIJKE APPARATUUR

Dit apparaat is vervaardigd van recyclebaar of herbruikbaar materiaal. Dank het apparaat af in overeenstemming met plaatselijke milieuvoorschriften voor afvalverwerking. Voor meer informatie over behandeling, terugwinning en recycling van huishoudelijke apparaten kunt u contact opnemen met uw plaatselijke instantie, de vuilnisophaaldienst of de winkel waar u dit apparaat hebt gekocht. Dit apparaat is voorzien van het merkteken volgens de Europese Richtlijn 2012/19/EU inzake Afgedankte elektrische en elektronische apparaten (AEEA).

Door ervoor te zorgen dat dit product correct wordt afgedankt, helpt u schadelijke gevolgen voor het milieu en de gezondheid te voorkomen.

Het symbool  op het product of op de begeleidende documentatie geeft aan dat dit apparaat niet als huishoudelijk afval behandeld mag worden, maar dat het ingeleverd moet worden bij een speciaal inzamelingscentrum voor de recycling van elektrische en elektronische apparatuur.

Als u dit doet zal uw machine altijd **OPPERBEST** werken!

Vergeet niet het waterreservoir te ledigen na elke beurt (Zie figuur 1 op de laatste pagina).

Vergeet niet de deurfilter (zie figuur 2 op de laatste pagina) en de onderste filterunit te reinigen na elke beurt (zie figuur 3 op de laatste pagina) - **Sommige modellen zijn uitgerust met verschillende filters, daarom kunnen de tekeningen verschillen van de filter aanwezig in de droger. Alle filteronderdelen moeten gereinigd worden.**

De fabrikant, Whirlpool EMEA S.p.A., verklaart dat dit E460/EOLOS model van huishoudelijk apparaat met radioapparatuur module GEN 3 Wi-Fi RF voldoet aan Richtlijn 2014/53/EU.

De volledige tekst van de verklaring van overeenstemming vindt u op de onderstaande website: <https://docs.whirlpool.com>

De radioapparatuur werkt in de ISM-frequentieband van 2,4 GHz, het maximale uitgezonden radiofrequente vermogen bedraagt niet meer dan 20 dBm (e.i.r.p.).

Dit product bevat opensourcesoftware ontwikkeld door derden. De verklaring inzake het gebruik van de open source licentie vindt u op de onderstaande website: <https://docs.whirlpool.com>

PRODUCTBESCHRIJVING

APPARAAT

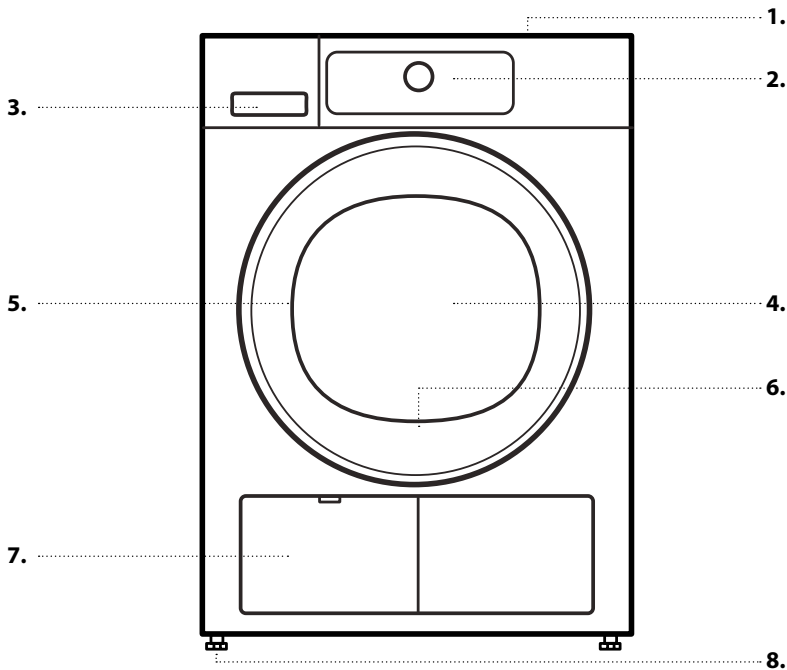

1. Werkblad
2. Bedieningspaneel
3. Watercontainer
4. Deur
5. Deurknop
6. Deurfilter (achter de deur)
7. Plint
8. Verstelbare pootjes (4)

BEDIENINGSPANEEL

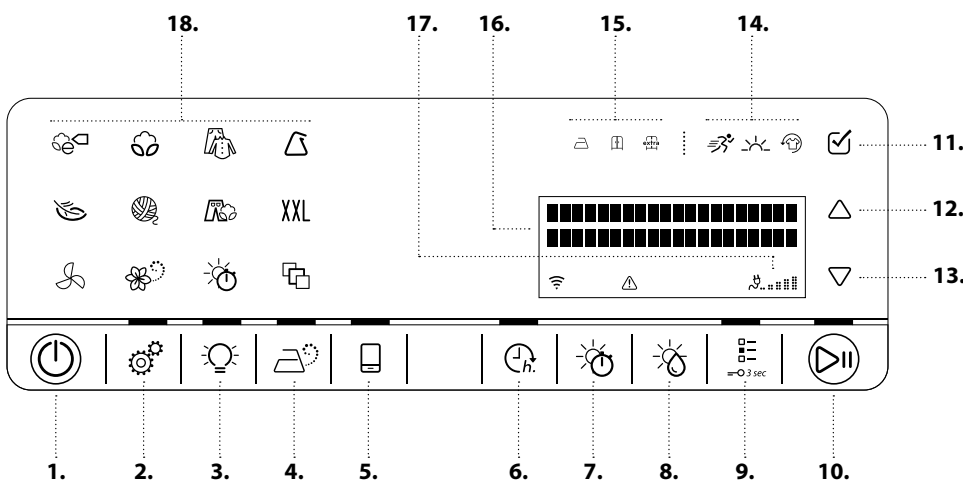

1. Aan/uit-knop (Resetten indien lang ingedrukt)
2. Instellingen
3. Trommelverlichting
4. Stoom
5. Toets afstandsbediening
6. Klaar in
7. Droogtijd
8. Droogniveau
9. Optietoets
10. Start / Pauze-knop
11. Ok-toets (om te bevestigen)
12. UP-toets
13. DOWN-toets
14. Opties-controlelampjes
15. Controlelampjes droogniveau
16. Bedieningsdisplay
17. Eco monitor
18. Gebied programma's

DEUR

Trek aan de hendel om de deur te openen.

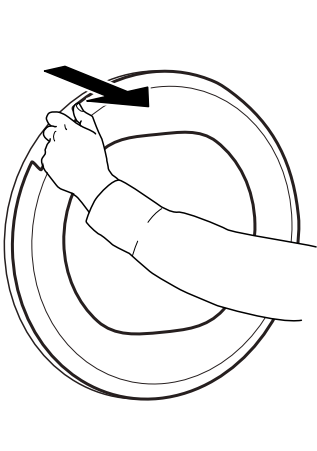

Voor het sluiten van de deur de hendel vasthouden en aandruwen, zodanig dat u de sluitklik hoort.

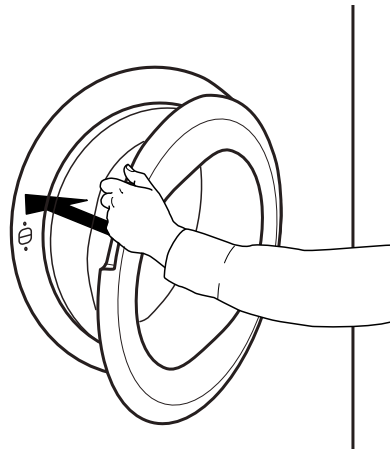

Als u een lopend programma wilt onderbreken door het openen van de deur zal het programma, als de drogerdeur niet opnieuw wordt gesloten, binnen één minuut worden gereset.

TROMMELVERLICHTING (indien beschikbaar)

- Tijdens de programmakeuze: het licht gaat aan voor het laden van het wasgoed.
- Nadat het programma is gestart: het licht flakkert aan en uit terwijl het wasgoed wordt geïnspecteerd.
- Nadat het programma is beëindigd en de deur wordt geopend gaat het licht even aan om het wasgoed er uit te kunnen halen. Daarna gaat het licht uit, om energie te besparen; raak een willekeurige toets aan om het weer in te schakelen.

BESCHIKBARE ACCESSOIRES

Neem contact op met onze klantenservice om te controleren of het volgende accessoire voor uw model wasdroger verkrijgbaar is.

PLANK VOOR STAPELSET

, waarmee uw droger bovenop uw wasmachine geïnstalleerd kan worden om ruimte te besparen en om het in- en uitladen van uw droger te vergemakkelijken.

GEBRUIK VAN HET APPARAAT

6th SENSE LIVE-FUNCTIE

Dankzij de 6th Sense Live-functie, kan uw apparaat aangesloten worden op Internet.

Wanneer u de 6th Sense Live-app op uw smartphone / tablet gebruikt kunt u:

- de status van het apparaat bewaken
- informatie over de programmastatus ontvangen
- een programma instellen en starten
- een lopend programma veranderen, aanpassen of resetten
- toegang tot extra inhoud krijgen.

Technische vereisten:

- Een draadloze router 2,4Ghz WiFi b/g/n, aangesloten op het internet. Let op: het apparaat moet worden geïnstalleerd op een plaats die goed gedekt wordt door uw draadloze netwerk (goede signaalsterkte).
- Voor Android-gebruikers: een smartphone met Android 4.3 (of hoger) met een 1280x720 schermresolutie (of hoger).
- Voor iOS-gebruikers: een smartphone of een tablet met iOS 8 (of hoger).

Voor deze functie moet u de 6th Sense Live-app downloaden en installeren op uw externe apparaat, uw droger registreren met behulp van de applicatie en aansluiten op uw draadloze thuisnetwerk.

U vindt gedetailleerde informatie over het gebruik van de 6th Sense Live-functie in het deel over de "6th Sense Live-functie / Set-upprocedure" of in de 6th Sense Live-app.

EERSTE GEBRUIK

1. WANNEER DE DROGER VOOR DE EERSTE KEER WORDT INGESCHAKELD WORDT U GEVRAAGD OM

De gewenste taal in te stellen

Druk op de UP of DOWN-toets om de gewenste taal te selecteren, en bevestigen met de OK-toets.



De waarde van uw lokale watergeleiding aan te passen

De droogresultaten worden beïnvloed door de geleidbaarheid van het water tijdens het wassen. Indien u na de aanpassing van de beschikbare droogniveaus (strijkdroog; kastdroog; extra droog) niet tevreden bent met de uiteindelijke droogresultaten, kunt u het watergeleidbaarheidsniveau aanpassen.

De droger wordt geleverd met vooraf ingesteld niveau 2.

Kies tussen niveau 1 (meest vochtige resultaten) en 5 (meest droge resultaten), door te drukken op de UP of DOWN-toets. bevestig met de OK-toets.

De droger instellen om al dan niet de laatst gebruikte programma-instelling op te roepen

Druk op de UP of DOWN-toets om een van de volgende instellingen te selecteren

Aan: de droger roept het laatst gebruikte programma op wanneer het apparaat wordt ingeschakeld.

Uit: Wanneer het apparaat wordt ingeschakeld wordt standaard Eco Katoen geselecteerd.

Bevestig met de OK-toets.

Deze instellingen kunnen later eventueel worden gewijzigd. Raadpleeg FUNCTIES / Instellingen.

2. CONTROLEER HET WATERRESERVOIR

Zorg ervoor dat het waterreservoir correct is aangesloten

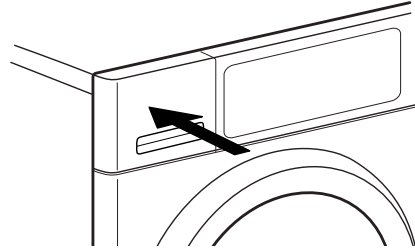

3. CONTROLEER DE AFVOERSLANG

Zorg ervoor dat de afvoerslang aan de achterkant van de droger is bevestigd, op het waterreservoir van de droger, of op uw huishoudelijk afvalwatersysteem (zie INSTALLATIEGIDS).

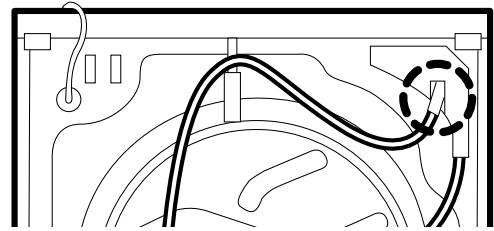

DAGELIJKS GEBRUIK

⚠ WAARSCHUWING

Controleer of er geen
aanstekers of lucifers in het
wasgoed zijn achtergebleven.



Controleer of het wasgoed
niet is doorweekt met
brandbare vloeistoffen.

1. WAS IN DE MACHINE DOEN

Kijk naar de onderhoudslabels van uw wasgoed; controleer of het geschikt is voor behandeling in een droger.

Drooglabels

De stippen geven het aantal graden voor het drogen van de was aan.

-  Normale temperatuur
-  Verlaagde temperatuur
-  Niet drogen in wasdroger

Maak de deur open en doe de was in de machine. Houd u aan de maximale belading die te vinden is in de paragraaf Programma's.



2. SLUIT DE DEUR

Zorg ervoor dat er geen was vast komt te zitten tussen het deurglas en het deurfilter.

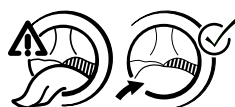

De deur zodanig sluiten dat u de sluitklik hoort.

⏻ 3. DE DROGER INSCHAKELEN

De Aan/Uit toets indrukken «totdat de programmatoets gaat branden. Er wordt een animatie weergegeven en er is een geluid. Daarna is de droger bedrijfsklaar.

4. HET GEWENSTE PROGRAMMA INSTELLEN

Het toetsymbool op het bedieningspaneel

indrukken. Op het display verschijnt naam en defaultduur van het programma.

Kijk voor meer informatie over programma's in de paragraaf PROGRAMMA'S en in de Snelle Referentieguides.

Keuze van het programma

Het toetsymbool op het bedieningspaneel indrukken; Op het display verschijnt naam en defaultduur van het programma.



Deze positie van het programma biedt een keuze van speciale programma's, die u kunt selecteren door te drukken op de UP of DOWN-toets; het geselecteerde programma verschijnt op het display. Vervolgens de OK-toets indrukken om het gewenste programma te bevestigen.

Lees meer informatie over de programma's in de paragraaf **PROGRAMMA'S**.



Droogtijd selecteren, indien nodig

Alleen als u het programma *Droogtijd* of *Luchten* « hebt geselecteerd, kunt u de gewenste droogtijd instellen van minimaal 10 minuten tot maximaal 180 minuten (drie uur).

De toets Droogtijd indrukken; Het display geeft aan dat de droogtijd kan worden ingesteld.

Druk op de UP of DOWN-toets of druk herhaaldelijk op de toets Droogtijd om de gewenste droog-/beluchtingsduur te selecteren.



Droogheidsniveau instellen, indien nodig

Als u het niveau van droogte wilt wijzigen, druk op de toets *Droogniveau*; het display geeft aan dat het droogniveau kan worden ingesteld.

De UP of DOWN-toets indrukken of de toets Droogniveau herhaaldelijk indrukken om het gewenste droogniveau te selecteren.



Selecteer opties, indien nodig

Als u extra opties wilt selecteren, druk op de *Optiestoets*. De opties die voor uw programma

geselecteerd kunnen worden verschijnen op de display.

De UP of DOWN-toets indrukken om de lijst met beschikbare opties te overlopen. De geselecteerde optie knippert. OK-toets indrukken om de selectie te bevestigen. Het relatieve symbool op de display licht op.

Een aantal opties / functies kunnen worden geselecteerd door rechtstreeks op de toets te drukken.



Raadpleeg de paragraaf **OPTIES, FUNCTIES EN INDICATOREN** voor meer informatie.



5. PROGRAMMA STARTEN

"Start/Pauze" « ingedrukt houden, totdat de toets ononderbroken brandt en op de display aangegeven wordt dat het programma start.

In de loop van het programma kan de duur opnieuw worden berekend en aangepast. Tijdens deze fasen wordt er een animatie op het bedieningspaneel weergegeven.

6. DE INSTELLINGEN VAN EEN PROGRAMMA IN UITVOERING WIJZIGEN, INDIEN NODIG

U kunt een aantal instellingen nog steeds wijzigen na het starten van een programma:

- Droogtijd aanpassen (alleen als programma *Droogtijd of Luchten* is geselecteerd)
- *Klaar in* aanpassen of wissen als er een vertraging is geselecteerd en gestart
- Een optie toevoegen of wissen, mits de voortgang van het programma dit nog steeds toelaat.

De betreffende toets indrukken. De geselecteerde instelling knippert een aantal seconden.

Terwijl het knippert kan de instelling worden aangepast door op UP of DOWN te drukken. Als de waarde of instelling niet meer knippert nogmaals de toets indrukken.

Het programma loopt automatisch door nadat een instelling is veranderd.

Om de instellingen van een programma in uitvoering of vertraging te wijzigen kunt u ook:

- Start/Pauze indrukken om het programma in uitvoering te onderbreken
- Uw Instellingen wijzigen
- druk opnieuw op Start/Pauze om het programma te vervolgen.



7. EEN PROGRAMMA IN UITVOERING WISSEN, INDIEN NODIG

De Aan/Uit toets « ingedrukt houden totdat het display aangeeft dat het programma is gewist.

⚠ WAARSCHUWING

Na het annuleren van een lopende programma snel alle stukken verwijderen en ze verspreiden, zodat de warmte is verdwenen.



8. DE DROGER UITSCHAKELEN NADAT HET PROGRAMMA IS BEËINDIGD

Het display geeft aan dat de cyclus is beëindigd. De "Aan/Uit" « toets indrukken om de droger uit te schakelen. De deur openen en uw wasgoed er uit halen.

Binnen ongeveer een kwartier nadat het programma is beëindigd wordt de droger volledig uitgeschakeld, om energie te besparen.

Als de droger niet direct na afloop van het programma wordt uitgeschakeld zal de droger het wasgoed ongeveer 10 minuten draaien, om kreuken te voorkomen. Het display toont een animatie.

9. WATERRESERVOIR LEGEN / DEURFILTER REINIGEN / BODEMFILTER REINIGEN

Ledig

- het waterreservoir na elk programma

Reinig

- de deurfilter na elk programma
- de onderste filter na elk vijfde programma.

Raadpleeg het hoofdstuk **VERZORGING EN ONDERHOUD**

PROGRAMMA 'S









Betekenis van de verzorgingslabels:













De stippen geven het aantal graden voor het drogen van de was aan.















 Normale temperatuur

 Verlaagde temperatuur

 Niet drogen in wasdroger

PROGRAMMA	Soort Droging en Aanbevelingen	Waslabels	Voorschriften
ECO KATOEN 	Standaard katoenprogramma, geschikt voor drogen van normaal, vochtig katoenen wasgoed. Meest efficiënte programma met betrekking tot energieverbruik voor het drogen van katoenen wasgoed. De waarden op het energielabel zijn gebaseerd op dit programma.		MAX. BELADING (KG): max STANDAARD PROGRAMMADUUR (H): 2:10 EXTRA FUNCTIES: Anti-kreuk
KATOEN 	Voor het drogen van katoenen wasgoed.		MAX. BELADING (KG): max STANDAARD PROGRAMMADUUR (H): 2:30 EXTRA FUNCTIES: Stoomoptie, Droogniveau, Anti-kreuk, Delicaat, Snelwas
GEMENGDE WAS 	Voor het drogen van gemengd wasgoed van katoen, linnen, synthetische stoffen en gemengde weefsels.		MAX. BELADING (KG): 2,0 STANDAARD PROGRAMMADUUR (H): 1:15 EXTRA FUNCTIES: Stoomoptie, Anti-kreuk, Delicaat
SYNTHETISCH 	Voor het drogen van wasgoed van synthetische stoffen.		MAX. BELADING (KG): 3,5 STANDAARD PROGRAMMADUUR (H): 1:20 EXTRA FUNCTIES: Stoomoptie, Droogniveau, Anti-kreuk, Delicaat

PROGRAMMA	Soort Droging en Aanbevelingen	Waslabels	Voorschriften
FIJNE WAS 	Voor het drogen van fijn wasgoed dat een zachte behandeling nodig heeft.		MAX. BELADING (KG): 2,5 STANDAARD PROGRAMMADUUR (H): 1:15 EXTRA FUNCTIES: Anti-kreuk
WOOL EXCELLENCE 	Voor het drogen van wollen wasgoed voorzien van het label wolmerk TOTAL EASY CARE WOOL.		MAX. BELADING (KG): 1,0 STANDAARD PROGRAMMADUUR (H): 1:20 EXTRA FUNCTIES: ---
JEANS 	Voor het drogen van wasgoed van spijkerstof of kledingstukken van zwaar, op spijkerstof lijkend, materiaal zoals broeken en jacks.		MAX. BELADING (KG): 3,0 STANDAARD PROGRAMMADUUR (H): 1:50 EXTRA FUNCTIES: Anti-kreuk, Delicaat
GROTE STUKKEN XXL	Voor het drogen van grote stukken wasgoed, zoals badmatten, dekens enz.		MAX. BELADING (KG): 3,0 STANDAARD PROGRAMMADUUR (H): 2:00 EXTRA FUNCTIES: Anti-kreuk
LUCHTEN 	Voor het luchten, verfrissen en losmaken van wasgoed voor 30 minuten, zonder verwarming.	 	MAX. BELADING (KG): max STANDAARD PROGRAMMADUUR (H): 0:15 EXTRA FUNCTIES: Droogtijd, Anti-kreuk
OPFRISSEN MET STOOM 	<p>Voor het oprispen van wasgoed met stoom. Speciaal ontworpen voor het oprispen en verwijderen van geuren van droge en schone vrijetijdskleding, zoals shirts, blouses, broeken van katoen, synthetische stoffen en gemengde weefsels.</p> <p>Voordat de was in de trommel wordt geladen moet het een beetje worden bevochtigd, door het te bespuiten met water (maximaal 200 ml; gebruik een waternevelfles). Laad het iets vochtige wasgoed in de trommel en start het programma.</p> <p>Na het einde van het programma moet de kleding onmiddellijk worden verwijderd en op kleeerhangers worden gehangen, om kreuken te minimaliseren.</p>		MAX. BELADING (KG): 1,5 STANDAARD PROGRAMMADUUR (H): 0:30 EXTRA FUNCTIES: ---

PROGRAMMA	Soort Droging en Aanbevelingen	Waslabels	Voorschriften
DROOGTIJD 	<p>Tijdbeperkt droogprogramma. Kies de programmaduur met de optie Droogtijd.</p> <p>Voor alle stoffen die geschikt zijn voor de droogtrommel. Geschikt voor een extra korte droogtijd na afloop van het programma.</p> <p>Raadpleeg OPTIES, FUNCTIES EN INDICATOREN / optie Droogtijd voor meer informatie.</p>		<p>MAX. BELADING (KG): max</p> <p>STANDAARD PROGRAMMADUUR (H): 0:10</p> <p>EXTRA FUNCTIES: Droogtijd, Anti-kreuk</p>
OVERHEMDEN 	<p>Behoedzaam drogen van shirts en bloezen van katoen, linnen, synthetische weefsels of gemengde weefsels.</p>		<p>MAX. BELADING (KG): 2,5</p> <p>STANDAARD PROGRAMMADUUR (H): 1:15</p> <p>EXTRA FUNCTIES: Anti-kreuk, Delicaat</p>
ZIJDE 	<p>Behoedzaam drogen van zijden kleding.</p>		<p>MAX. BELADING (KG): 2,5</p> <p>STANDAARD PROGRAMMADUUR (H): 1:05</p> <p>EXTRA FUNCTIES: Anti-kreuk</p>
SPORTKLEDING 	<p>Voor het drogen van sportkleding van synthetische stoffen of katoen.</p>		<p>MAX. BELADING (KG): 2,5</p> <p>STANDAARD PROGRAMMADUUR (H): 1:15</p> <p>EXTRA FUNCTIES: Anti-kreuk</p>
HANDDOEKEN 	<p>Voor het drogen van stevig wasgoed van katoen, zoals badstof handdoeken.</p>		<p>MAX. BELADING (KG): 5,0</p> <p>STANDAARD PROGRAMMADUUR (H): 2:00</p> <p>EXTRA FUNCTIES: Anti-kreuk, Delicaat, Snelwas</p>
OUTDOOR 	<p>Voor het drogen van outdoor kleding die geschikt is voor behandeling in een droger.</p>		<p>MAX. BELADING (KG): 2,0</p> <p>STANDAARD PROGRAMMADUUR (H): 1:15</p> <p>EXTRA FUNCTIES: Anti-kreuk</p>
DONSJACKS 	<p>Voor het drogen van grote enkele stukken zoals donsacks.</p>		<p>MAX. BELADING (KG): 1,5</p> <p>STANDAARD PROGRAMMADUUR (H): 1:45</p> <p>EXTRA FUNCTIES: Anti-kreuk</p>

PROGRAMMA	Soort Droging en Aanbevelingen	Waslabels	Voorschriften
MINI LADING 	Economisch drogen van kleine wasladingen.	 	MAX. BELADING (KG): 1,0 STANDAARD PROGRAMMADUUR (H): 1:00 EXTRA FUNCTIES: Anti-kreuk

max. = maximale capaciteit van de droger

De in de tabel aangegeven programmaduur is de standaard waarde. De programmaduur hangt voornamelijk af van het vochtigheidsniveau van het wasgoed en het volume van de waslading. Daarom kan de werkelijke programmaduur afwijken van de aangegeven waarden.

OPTIES

OPTIES DIE DIRECT TE SELECTEREN ZIJN DOOR HET INDRUKKEN VAN DE BETREFFENDE TOETS

STOOMOPTIE



Minimaliseert het kreuken van kleding gemaakt van katoen, synthetische stoffen en gemengde weefsels door het toevoegen van een luchtbevochtigingsfase aan het einde van de droogcyclus.

Alleen de optie met kleine ladingen

gebruiken, na het einde van het programma onmiddellijk de kleding uit de droger halen en op kleerhangers hangen.

De luchtvochtigheid wordt automatisch aangepast aan "kastdroog" en deze optie kan niet worden gewijzigd.

OPTIE DROOGTIJD



De gewenste droogtijd aanpassen als programma Droogtijd of Luchten is geselecteerd.

De toets indrukken; het licht gaat aan, en de laatst gebruikte droogtijd op het display verschijnt.

Druk op de UP of DOWN-toets of druk herhaaldelijk op de toets Droogtijd om de gewenste droogtijd te selecteren, met een minimum van 10 minuten en een maximum van 180 minuten.

DROOGNIVEAU



Het gewenste droogniveau voor de waslading selecteren.

De toets herhaaldelijk indrukken, totdat het gewenste droogniveau op de display verschijnt. Het relatieve symbool op de display licht op.

Kies tussen:

 *Strijkdroog* (geschikt voor het strijken na de droogcyclus, dus nog steeds enigszins

vochtig)

 *Kastdroog* (droog genoeg om in de kast te leggen aan het einde van de droogcyclus)

 *Extra droog* (maximaal droogheidsniveau) en bevestigen door op de knop te drukken.

Het droogniveau kan in de programma's Katoen en Synthetische stoffen worden aangepast.

OPTIES DIE TE SELECTEREN ZIJN MET DE TOETS OPTIES



ANTI-KREUK



Helpt kreuken te voorkomen als de was niet snel na afloop van het programma uit de machine kan worden gehaald.

Een paar minuten na het einde van het programma begint de droger

regelmatig te draaien. Dit draaien duurt tot ongeveer 12 uur na het einde van het programma.

U kunt het op elk gewenst moment stoppen door de droger met de Aan/Uit-toets uit te schakelen.

DELICAAT



Maakt een zachtere behandeling van de was mogelijk door de droogtemperatuur te verlagen.

SNEL



Hiermee kunt u sneller drogen doordat de programmaduur korter is.

FUNCTIES

AAN/UIT



De droger inschakelen: druk op de toets START/PAUZE totdat de letters.

Om de droger uit te schakelen nadat het programma is beëindigd: de toets indrukken totdat de lichten uit gaan.

Een lopend programma annuleren: de toets ingedrukt houden totdat het display geeft aan dat het programma is gewist.

⚠ WAARSCHUWING

Na het annuleren van een lopende programma snel alle stukken verwijderen

en ze verspreiden, zodat de warmte is verdwenen.

UP EN DOWN-TOETSEN



Om te overlopen en te selecteren uit het menu op de display.

De UP en DOWN-toetsen lichten alleen op wanneer overlopen of selectie mogelijk is.



OK-TOETS



Om een selectie in het menu Opties of Instellingen te bevestigen.

De OK-toets licht alleen op wanneer bevestiging van een geselecteerd item mogelijk is.

START/PAUZE



Het programma **starten** nadat u uw instellingen hebt voltooid

Een lopend programma **onderbreken**

Een onderbroken programma **voortzetten**

TOETSENVERGRENDELING



—○ 3 sec

Met deze functie kunt u de toetsen van het bedieningspaneel vergrendelen tegen ongewenste bediening, bijvoorbeeld door kleine kinderen.

Moet de droger ingeschakeld zijn.



De toets Toetsenvergrendeling ingedrukt houden totdat het display aangeeft dat het programma is gewist.



3 sec

Knop en toetsen zijn nu vergrendeld. De enige werkende functie is "Aan/Uit", om de droger uit te schakelen.

De toetsenvergrendeling blijft geactiveerd, ook als u de droger uit en weer aan zet.

Om de toetsen/knop te ontgrendelen de optietoets opnieuw ingedrukt houden, totdat het display aangeeft dat de toetsen ontgrendeld zijn.

AFSTANDSBEDIENING



Zie de aparte paragraaf 6th Sense Live-functie /Set-upprocedure en 6th Sense Live-afstandsbediening/Dagelijks gebruik.

KLAAR IN



Maakt het mogelijk om de was op een bepaald moment klaar te hebben door een vertraging in te stellen tot het einde van het programma.

Selecteer programma en opties.

Druk op de toets *Klaar in* – op de display wordt aangegeven dat de duur van Klaar in ingesteld kan worden.



Druk op de UP of DOWN-toets om de gewenste periode te selecteren tot aan het einde van het programma.

Druk op "Start/Pauze" – het aftellen van de vertraging wordt gestart. De display geeft de defaultduur van het geselecteerde programma aan, met eronder de ingestelde periode "Klaar in". De Start/Pauze-toets en de toets Klaar in lichten op; het dubbele punt tussen de uren en minuten van Klaar in knippert.

Het programma begint automatisch, tijdig, om te worden beëindigd aan het einde van de vertragingperiode.

De duur van het programma kan door bepaalde factoren worden beïnvloed, vooral door de vochtigheidsgraad van het wasgoed. Daarom wordt de duur van het programma

in bepaalde fasen van het programma opnieuw berekend en aangepast. Tijdens deze fasen wordt op het display de een animatie vertoond. Dit kan leiden tot een eerder of later einde van het programma dan oorspronkelijk met de "Klaar in" functie was ingesteld. In dat geval geeft het display aan, na het einde van het programma, dat het programma eerder of later is beëindigd.

De maximaal selecteerbare waarde is 23:30 uur. Om de instelmodus te verlaten zonder een duur voor Klaar in te bepalen, selecteer " _: _".

De vertraging wissen:

Op "Start/Pauze" drukken om de startvertraging te wissen. Druk nogmaals op Start/Pauze om het gekozen programma onmiddellijk te starten.

of houd "Aan/Uit" ingedrukt om de volledige programma-instelling te wissen.

INSTELLINGEN



De volgende instellingen kunnen gewijzigd worden:

Taal: Taal: voor het aanpassen van de taal op het display

Toetstonen: voor het aanpassen van de toon wanneer een toets wordt ingedrukt

Waarschuwing einde cyclus: Om het geluidssignaal aan het einde van het programma aan te passen of volledig uit te schakelen

Contrastweergave: om het contrast van de tekst op het display af te stellen

Watergeleidbaarheid: om het aan te passen aan uw lokale watergeleiding; raadpleeg de paragraaf EERSTE GEBRUIK voor meer informatie.

Onthouden laatst gebruikte cyclus: om het oproepen van het laatst gebruikte programma in te schakelen of uit te schakelen wanneer de wasdroger wordt ingeschakeld

Eco-instelling: voor het inschakelen of uitschakelen van de automatische uitschakelfunctie na einde

programma

Fabrieksinstellingen: om terug te keren naar de fabrieksinstellingen

Live-menu: instellingen afstandsbediening

Druk op de *Instellingentoets* en houd hem minimaal 3 seconden ingedrukt. Het display geeft aan dat in de Instellingenmodus bent gegaan..

De UP of DOWN-toets indrukken om de instellingen te overlopen. Bevestig de instelling die u wilt wijzigen door op de OK-toets te drukken.

Druk op de UP of DOWN-toets om de instelling aan te passen, daarna bevestigen met de OK-toets.

Druk op de *Instellingentoets* om af te sluiten. Als de instellingentoets niet wordt ingedrukt zal de instellingenmodus na ongeveer 10 seconden automatisch worden verlaten.

INDICATOREN

ENERGIECONTROLE



Hoe minder de niveaus van de energiemonitor branden, des te economischer uw programma-instelling.

STORING



Raadpleeg voor elke storingsindicatie op het display de paragraaf **PROBLEEMOPLOSSING** voor meer informatie.

VERBINDINGSSTATUS



Wanneer uw droger al op het internet aangesloten is (zie hoofdstuk 6th Sense Live-functie / Set-upprocedure in de handleiding voor Gebruik en Onderhoud) geeft deze indicator een feedback over de status van de internetverbinding via uw draadloze router.
Wanneer de droger wordt ingeschakeld knippert het controlelampje voor de

aansluitstatus:: de droger zoekt naar een verbinding. Wanneer het gaat branden wil dat zeggen dat het apparaat goed is aangesloten op het internet.
De sterkte van het draadloze signaal wordt weergegeven door het controlelampje (wanneer alle elementen van het controlelampje branden is er een hoge signaalsterkte)

6th SENSE LIVE-FUNCTIE / SET-UPPROCEDURE

Voor het inschakelen van de bewaking en bediening van het apparaat op afstand moet eerst de instelprocedure goed worden afgerond.

De instelprocedure hoeft slechts één keer te worden uitgevoerd. Het moet alleen opnieuw worden uitgevoerd als de installatie-eigenschappen van de router worden gewijzigd (netwerknaam of wachtwoord).

TECHNISCHE VEREISTEN

- Een draadloze router 2.4Ghz WiFi b/g/n, aangesloten op het internet.
- Voor Android-gebruikers: een smartphone met Android 4.3 (of hoger) met een 1280x720 schermresolutie (of hoger).
- Voor iOS-gebruikers: een smartphone of een tablet met iOS 8 (of hoger).

VOORDAT U BEGINT MET DE INSTALLATIEPROCEDURE

1. Download de gratis 6th Sense Live-app uit de App Store en installeer het op uw smartphone / tablet.

DOWN-toetsen en op de OK-toets drukken. De SAID bestaat uit 13 cijfers en letters. U kunt uw toestel SAID opschrijven:



2. Als u nog geen account heeft, maak er dan een aan en abonneer u op de service, om van de functies van de app. gebruik te kunnen maken. De app biedt de gebruiksvoorwaarden (juridische voorwaarden), waarvoor uw acceptatie wordt gevraagd, om de 6th Sense Live-functie wilt gebruiken.

SAID: _ _ _ _ _

3. Registreer uw droger door de instructies in de App op te volgen.

Voor de registratieprocedure heeft u de Smart Appliance IDentifier (SAID)-code van uw apparaat nodig.

Om de SAID-code te vinden:

- de instellingentoets indrukken
- het Live-menu in het Instellingenmenu selecteren met de UP en DOWN-toetsen en op de OK-toets drukken.
- het SAID-item selecteren met de UP en



4. Controleer of het apparaat is geïnstalleerd op een plaats die goed gedekt wordt door uw draadloze netwerk (goede signaalsterkte). Om de sterkte van uw WiFi-sigitaal te controleren: zet de router verbonden met het apparaat aan, gebruik enkel het WiFi-netwerk en bekijk een filmpje in Youtube met uw Smartinrichting. U moet u hierbij dicht bij het apparaat bevinden.

5. Wanneer uw router WPS 2.0 (of hoger) ondersteunt, volg dan de automatische instelprocedure, om uw toestel te verbinden met de router. Als uw router geen WPS ondersteunt, volg dan de handmatige instelprocedure.

AUTOMATISCHE INSTALLATIEPROCEDURE

Deze procedure is alleen van toepassing als uw router WPS 2.0 (of hoger) ondersteunt

1. De router aanzetten en de functie WPS (Wi-Fi Protected Setup) activeren. Het WPS indicatorlampje gaat aan en de functie blijft ongeveer 2 minuten actief.

2. Terwijl de WPS aan is drukt u op de toets van de afstandsbediening. Het werkt als snelkoppeling naar het Live menu. Anders het Live menu in het instellingenmenu selecteren met de UP en DOWN-toets en op de OK toets drukken .



3. De instellingsfunctie uit het displaymenu selecteren met de UP en DOWN-toets en op de OK toets drukken.



De verbindingstatus indicator gaat snel knipperen.



4. Het controlelampje verbindingstatus begint langzaam te knipperen, omdat de verbinding met de router tot stand is gebracht.



Naarmate het controlelampje van de verbindingstatus stabiel wordt, is de verbinding tot stand gebracht en is de wasmachine verbonden met het internet.

5. De installatieprocedure is voltooid.

HANDMATIGE INSTALLATIEPROCEDURE

Deze procedure maakt gebruik van de Micro Access Point-technologie en is van toepassing wanneer uw router geen WPS 2.0 ondersteunt.

1. Vooraleer te starten met de set-upprocedure, noteer de naam van uw draadloze thuisnetwerk (SSID), het PASSWORD en de SAID-code van de droger.

2. Zet uw router aan en zorg ervoor dat de Internetverbinding werkt.

3. De toets van de afstandsbediening indrukken. Het werkt als snelkoppeling naar het Live menu. Anders het Live menu in het instellingenmenu selecteren met de UP en DOWN-toets en op de OK toets drukken.



4. De instellingsfunctie uit het Live menu selecteren met de UP en DOWN-toets en op de OK toets drukken.



De droger maakt een draadloos netwerk (SSID) aan. De naam van het netwerk bestaat uit het voorvoegsel "WP_" gevolgd door het MAC-adres (bv. WP_88_A1_23_6F_78_C3).



De verbindingstatus indicator gaat snel knipperen.



5. De draadloze verbinding op uw smartapparaat aanzetten.

6. Zoek binnen uw apparaat naar het draadloze netwerk (SSID) van de droger en selecteer het. Het ziet er uit als

WP_XX_XX_XX_XX_XX_XX

waar "XX" staat voor letters en cijfers.

Elk toestel heeft zijn eigen SSID.

7. Zodra u de SSID hebt geselecteerd zal het wachtwoord worden gevraagd. Gebruik de SAID (zie "Voordat de instelprocedure wordt gestart", punt 3) als netwerkwachtwoord, zonder de eerste drie tekens.

SAID: ~~XXX~~ _ _ _ _ _

8. Wacht totdat het apparaat bevestigt dat het is verbonden met het WP-netwerk.

9. Open uw favoriete browser met uw apparaat en typ **192.168.10.1** in de adresbalk.

10. Druk op "Enter"/"Go". De browser toont een SMART webpagina. Het is de configuratiepagina van de draadloze radio van uw droger.

11. Selecteer uw draadloze thuisnetwerk in de keuzelijst met de beschikbare netwerken.



Als het draadloze thuisnetwerk niet wordt getoond moet "Overig" (->) worden geselecteerd en de naam van het netwerk (SSID) en het veiligheidsprotocol handmatig worden ingevoerd.

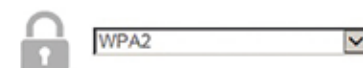

12. Voer het wachtwoord van uw draadloze netwerk in. Denk er aan dat : dit soort wachtwoord hoofdlettergevoelig is.

13. Op "Verzenden" klikken en 30 seconden wachten.

14. Het controlelampje verbindingstatus begint langzaam te knipperen, omdat de verbinding met de router tot stand is gebracht. Naarmate het controlelampje van de verbindingstatus stabiel wordt, is de verbinding tot stand gebracht en is de droger verbonden met het internet.



15. De installatieprocedure is voltooid.

RESET-PROCEDURE

De resetprocedure moet alleen uitgevoerd worden wanneer de set-upeigenschappen van de router gewijzigd worden (naam netwerk en password) of wanneer de droger niet kan verbinden met de cloud.

1. Het Live menu in het instellingenmenu selecteren met de UP en DOWN-toets en op de OK toets drukken.



2. De resetfunctie uit het Live menu selecteren met de UP en DOWN-toets en op de OK toets drukken. Dit item wordt alleen weergegeven als de droger is ingesteld.



3. Op het display komt een bevestigingsbericht waarin wordt gevraagd of u deze bewerking wilt uitvoeren. Selecteer 'Ja' met behulp van de UP en DOWN-toets en druk op de OK-toets om door te gaan met de ontinrichtingsprocedure. De ontinrichtingsprocedure begint.



4. Wanneer de ontinrichtingsprocedure is voltooid verschijnt er een bericht op het display .

5. Om de Live-functie opnieuw te gebruiken moet de installatieprocedure worden herhaald.

6th SENSE LIVE AFSTANDSBEDIENING / DAGELIJKS GEBRUIK

Met de Afstandsbedieningsmodus is bediening van de droger op afstand mogelijk, met behulp van een smartphone of een tablet.

De functie afstandsbediening heeft bepaalde

specifieke technische apparatuur en wat voorbereidende installatie nodig. Lees gedetailleerde informatie in de paragraaf "6th Sense Live-functie / Set-upprocedure".

1. Zorg ervoor dat de router is ingeschakeld en is aangesloten op het internet.

2. De droger inschakelen.



3. Doe de was in de machine en sluit de deur.

4. Controleren of het controlelampje Verbindingsstatus ingeschakeld is.



5. De toets van de afstandsbediening indrukken.

Het licht van de toets wordt ingeschakeld, de deur wordt vergrendeld en de knoppen en toetsen op het bedieningspaneel worden uitgeschakeld. De enige nog actieve bedieningen zijn "Afstandsbediening" en "AAN/UIT". De droger is nu in de modus Afstandsbediening en is klaar om te worden bestuurd via de 6th Sense Live-app.



6. Met behulp van de App kunt u een programma instellen en starten, een lopende programma wijzigen (indien de voortgang van het programma het nog toelaat) wijzigen, een lopend programma resetten of informatie over de programmastatus ontvangen.

Als een programma op afstand wordt opgestart zal de droger aan het einde van het programma automatisch uit de modus Afstandsbediening gaan en worden uitgeschakeld.

Om handmatig uit de afstandsbediening te gaan opnieuw de toets van de afstandsbediening indrukken. Er is opnieuw plaatselijke controle over het bedieningspaneel van de droger.

6th SENSE LIVE-FUNCTIE / VAAK GESTELDE VRAGEN

VRAAG	ANTWOORD
Zijn er verschillen tussen het gebruik van een smartphone (of een tablet PC) met Android of iOS?	U kunt het besturingssysteem van uw voorkeur gebruiken, er zijn geen verschillen.
Welke WiFi-protocollen worden door het apparaat ondersteund?	De in de droger geïnstalleerde draadloze radio ondersteunt WiFi b/g/n voor Europese landen.
Welke versie van WPS wordt ondersteund?	Het apparaat ondersteunt WPS 2.0 of hoger. Raadpleeg de documentatie bij de router om de door uw router ondersteunde WPS te controleren.
Welke instellingen/configuratie moeten er worden ingesteld op de software van de router?	De vereiste instellingen zijn: <ul style="list-style-type: none"> • 2.4 GHz ingeschakeld, WiFi b/g/n • DHCP en NAT geactiveerd Raadpleeg de documentatie bij de router voor nadere informatie.
Is het mogelijk om een mobiele 3G in plaats van een router te gebruiken?	Ja, maar cloud diensten zijn bedoeld voor apparaten die continu met het Internet zijn verbonden.
Hoe kan ik controleren of de internetverbinding van het thuisnetwerk werkt en of de draadloze functionaliteit is ingeschakeld?	U kunt zoeken naar uw netwerk, met uw tablet of smartphone en/of computer -als het netwerk zichtbaar is-, controleren of de verbinding werkt. Vergeet niet om alle andere gegevensverbindingen (d.w.z. die van uw mobiele telefoon) uit te schakelen voordat u een poging doet.
Waar zijn de naam en het wachtwoord van het draadloze netwerk te vinden?	Meestal is er een sticker met deze informatie op de router geplakt. Anders typt u de URL "http://IP nummer van de router" om toegang te krijgen tot de routerinstelling vanaf een aangesloten apparaat.
Wat te doen als er een draadloos kanaal uit de omgeving wordt gebruikt?	U moet het kanaal dat wordt gebruikt voor uw draadloze thuisnetwerk controleren en, als het kanaal al vanuit een andere router wordt gebruikt, uw router dwingen om een kanaal zonder interferentie te gebruiken. Raadpleeg de documentatie bij de router voor nadere informatie.
Hoe kan ik controleren of de draadloze functionaliteit van het apparaat is ingeschakeld?	Controleer of het controlelampje Verbindingsstatus brandt. Controleer met uw smartapparaat de 6 th Sense Live-app, als het netwerk van het apparaat zichtbaar is en verbonden met de cloud.
Hoeveel moet de afstand tussen de router en de droger zijn?	De dekking is sterk afhankelijk van de muurmateriaal. U kunt de sterkte van het signaal op twee manieren controleren. Als de radio van de droger al is geïnstalleerd kunt u de signaalsterkte in het Live-menu controleren. Als de RSSI waarde groter dan -75 is de verbinding goed (b.v. -60, de verbinding is goed; -80 de verbinding is slecht). <ul style="list-style-type: none"> • Als de radio van de droger nog niet is geïnstalleerd moet u de signaalsterkte controleren met behulp van uw tablet (of een ander draadloos HAN-apparaat) naast de wasmachine (er zijn specifieke softwaretools te downloaden van het Internet, om de signaalsterkte te controleren).
Is er iets waardoor het signaal wordt verhinderd om het apparaat te bereiken?	Controleer of er geen apparaten zijn die de hele internetbandbreedte gebruiken en zorg ervoor dat alle internetapparaten van het thuisnetwerk niet de max. limiet van de aangesloten apparaten overschrijden.
Wat kan ik doen als mijn draadloze verbinding de droger niet bereikt?	U moet specifieke apparatuur gebruiken om de draadloze dekking van het thuisnetwerk uit te breiden, zoals Access Point, WiFi repeaters en Power-lijn bridge (niet met de droger meegeleverd).

VRAAG	ANTWOORD
Ik ben van router veranderd, wat moet ik doen?	U kunt dezelfde installatie- eigenschappen (netwerknaam en wachtwoord) houden of de vorige installatie van het apparaat wissen (resetprocedure) en de installatie opnieuw uitvoeren (zie "Live Afstandsbediening / Installatieprocedure").
Ik heb de thuisnetwerkinstallatie veranderd, wat moet ik doen?	U kunt de voorgaande installatie van het apparaat wissen (resetprocedure) en de installatie opnieuw uitvoeren (zie "Live Afstandsbediening / Installatieprocedure").
Wat gebeurt er bij een stroomstoring?	<p>Wanneer er weer stroom is wordt de afstandsbediening uitgeschakeld.</p> <ul style="list-style-type: none"> • Als de droger in de "Klaar in"-modus staat blijft het aftellen van de vertraging automatisch doorgaan en begint de droogfase zoals gepland. • Als de droger bezig was zal de droger verder gaan waar ze was gebleven, zodra er weer stroom is. Het is niet nodig om nogmaals op START te drukken, zelfs als de afstandsbediening wordt uitgeschakeld.
Wat kan ik doen als het controlelampje Verbindingsstatus langzaam blijft knipperen en nooit gaat branden?	<p>Wanneer het controlelampje Verbindingsstatus niet gaat branden is de droger correct aangesloten op de router, maar kan het geen verbinding met internet maken.</p> <p>Om het apparaat aangesloten op het internet te krijgen moet u de router en/of de instellingen controleren.</p> <p><i>Juiste router-instellingen:</i> NAT moet aan staan; Firewall en DHCP moeten goed zijn ingesteld.. Wachtwoord cryptografie ondersteund door: WEP, WPA, WPA2. Raadpleeg de handleiding van de router.</p> <p><i>Instellingen:</i> als uw Internetprovider het aantal MAC-adressen waarmee verbinding met internet kan worden gemaakt heeft vastgesteld, is het mogelijk dat u de droger niet op de cloud kunt aansluiten. Het MAC-adres is het unieke identificatienummer van het apparaat, bijv. die van uw computer. Vraag uw Internet provider naar de procedures om een nieuw apparaat, anders een computer (bijv. een droger) met het internet te verbinden.</p>
Waar kan ik het MAC-adres van de droger vinden?	Het Live menu in het instellingenmenu selecteren met de UP en DOWN-toets en op de OK toets drukken. Het MAC-item uit het Live menu selecteren met de UP en DOWN-toets en op de OK toets drukken. Het MAC-adres bestaat uit een combinatie van cijfers en letters.

ENERGIEBESPARING

AUTOMATISCHE UITSCHAKELING

De droger is ontworpen om energie te besparen. Nadat het programma is voltooid wordt het daarom automatisch na ongeveer een kwartier uitgeschakeld.

De periode van einde programma tot automatische uitschakeling (= Ecomodus) kan verlengd worden, en de automatische uitschakelfunctie kan zelfs uitgeschakeld worden. Raadpleeg FUNCTIES / INSTELLINGEN

ENERGIEBESPARING

- Zorg voor het verkorten van de droogtijd dat het wasgoed met de hoogst mogelijke centrifugeersnelheid van het droogprogramma wordt gecentrifugeerd. Dit verlaagt het vochtgehalte in het wasgoed.
- Droog bij voorkeur een volledige lading, zoals aangegeven in de Programmatabel. Dit optimaliseert het betreffende energieverbruik.
- Het wasgoed niet te droog laten worden.
- Na elke droogcyclus het deurfilter reinigen.
- Na elke vijfde droogcyclus het onderste filter reinigen.

- De optimale omgevingstemperatuur is tussen 15°C en 20°C. Bij een hogere temperatuur de kamer luchten.
- De "*Delicaat*" optie alleen bij kleine ladingen gebruiken.
- Bij het drogen van katoenen of synthetische was *strijkdroog* en *kastdroog* wasgoed tegelijk laten draaien. Het programma starten met droogniveau *Strijkdroog*. Aan het einde van het programma het wasgoed dat gestreken moet worden verwijderen. Beëindig het droogproces voor de resterende lading met droogniveau *Kastdroog*.
- Gebruik de modus Afstandsbediening om de droger te programmeren en te starten wanneer de energiekosten lager zijn

ONDERHOUD EN REINIGING

⚠ WAARSCHUWING

Gebruik geen brandbare vloeistoffen om de droger schoon te maken.

Voor elke reinigings- en onderhoudsbeurt de droger uitschakelen.

HET WATERRESERVOIR LEGEN

Na elk programma het waterreservoir legen, mits de afvoerslang niet is aangesloten op uw afvalwatersysteem (Zie INSTALLATIEGIDS).

1. Het handvat vasthouden en het waterreservoir voorzichtig uitnemen. Het volle waterreservoir met beide handen vasthouden.

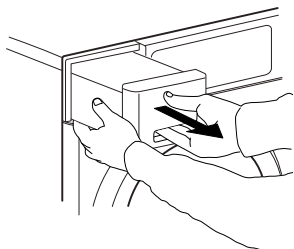

2. Leeg het water.



3. Het waterreservoir weer aanbrengen en druk het terug op zijn plaats. Controleer of het volledig in het compartiment is aangebracht.

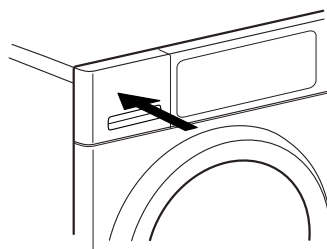

REINIGEN VAN HET DEURFILTER

Het deurfilter na elk programma reinigen.
Controleer of de was uit de machine is gehaald.
Open de deur.

- 1.** Verwijder de deurfilter door het naar boven te trekken.

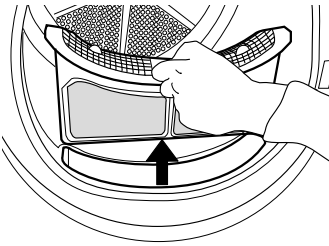

- 2.** Druk op de toets om de deur te openen.

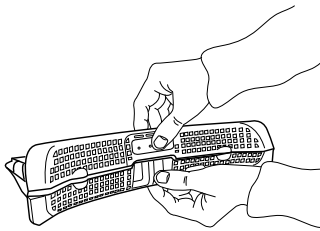

- 3.** Alle pluizen zorgvuldig met de hand van het scherm verwijderen.
Het scherm kan eventueel ook onder stromend water worden gereinigd, met een zachte borstel.

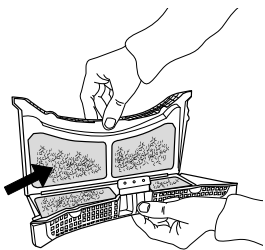

- 4.** Het filtercompartiment met een zachte doek of zorgvuldig met een stofzuiger reinigen.

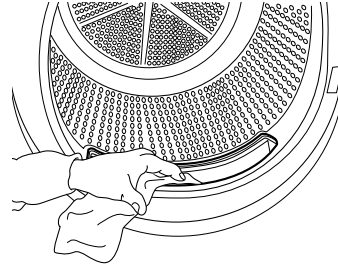

- 5.** Het filter sluiten en opnieuw aanbrengen in de goede richting, zodat het volledig in het filtercompartiment zit.

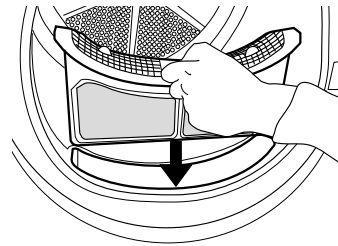

REINIGEN VAN HET ONDERSTE FILTER

Het onderste filter na elk vijfde programma reinigen.

1. Open de bodemklep.

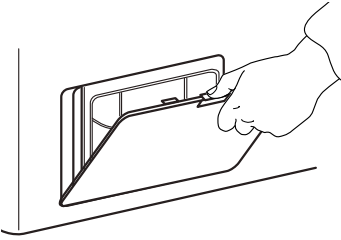

2. Het handvat vasthouden en het onderste filter uitnemen.

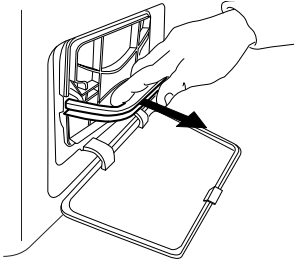

3. Het schuim uit het onderste filter verwijderen om het schoon te maken.

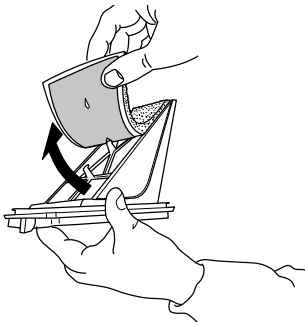

4. Het filterschuim en het filter met de hand of onder stromend water schoonmaken. Het filterschuim niet in de wasmachine wassen.

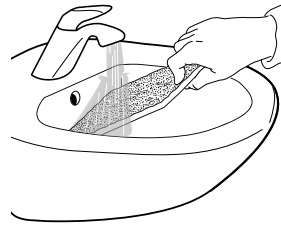

5. Het filterschuim zorgvuldig uitwringen. Niet in het onderste filter aanbrengen wanneer het nog druipt.



6. Het filterschuim op de onderste filter vastzetten.

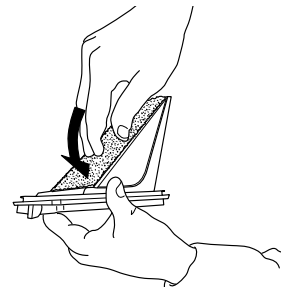

7. De filterkamer van de droger met een vochtige doek of zorgvuldig met een stofzuiger reinigen.

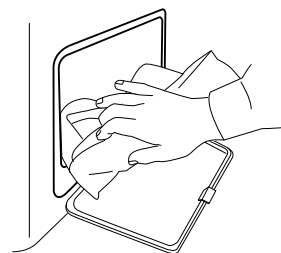

- 8.** De onderste filter opnieuw insteken. Controleer of het volledig in het filtercompartiment is aangebracht.

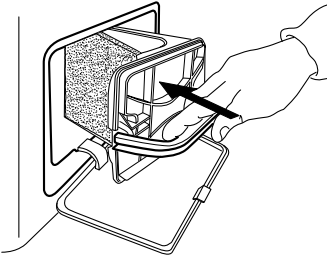

- 9.** Het filterhandvat naar beneden klappen.

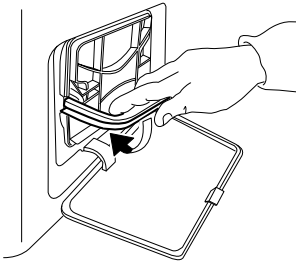

- 10.** De bodemklep sluiten.

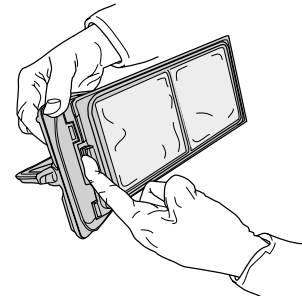
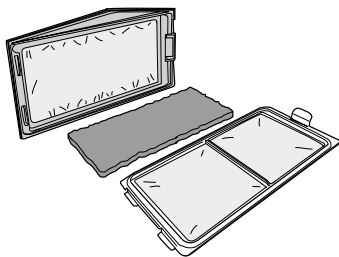
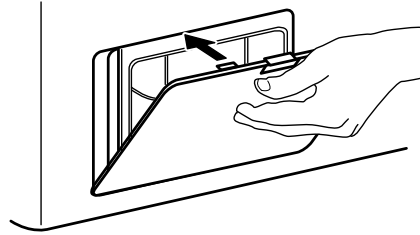

Als u dit doet zal uw machine altijd OPBERBEST werken!

Vergeet niet het waterreservoir te ledigen na elke beurt (Zie figuur 1 op de laatste pagina).

Vergeet niet de deurfilter (zie figuur 2 op de laatste pagina) en de onderste filterunit te reinigen na elke beurt (zie figuur 3 op de laatste pagina) - **Sommige modellen zijn uitgerust met verschillende filters, daarom kunnen de tekeningen verschillen van de filter aanwezig in de droger. Alle filteronderdelen moeten gereinigd worden.**

REINIGEN VAN DE BUITENKANT VAN DE DROGER

Gebruik een zachte vochtige doek om de buitenste delen van de droger te reinigen.

Gebruik geen glas of reinigingsmiddelen voor algemeen gebruik, schuurpoeder of dergelijke om het bedieningspaneel schoon te maken - deze stoffen kunnen de oppervlakken beschadigen.



OMKEREN VAN DE DEURSTOP

De deurstop of de drogerdeur kunnen eventueel worden omgekeerd. Gebruik voor de procedure een tang en een kruiskopschroevendraaier.

Voor het verwijderen en vastzetten van de deur wordt de hulp van een tweede persoon aanbevolen. Controleer of de stekker van de droger uit het stopcontact is gehaald. Open de drogerdeur.

- 1.** Verwijder de twee schroeven boven en onder het deurslot, links van de deuropening.

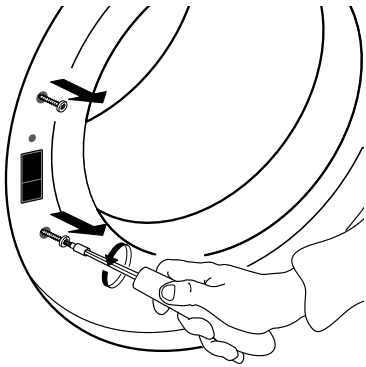

- 2.** Op de kleine knop boven het deurslot drukken met een kleine schroevendraaier. Tegelijkertijd het deurslot naar boven verplaatsen en met uw vinger naar u toe trekken.

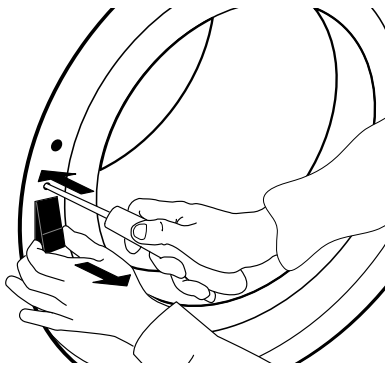

- 3.** De twee schroeven op het deurscharnier verwijderen.

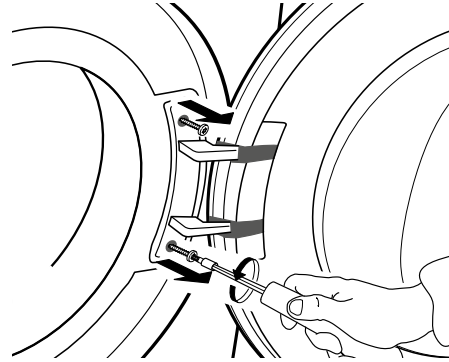

- 4.** De deur verwijderen en zorgvuldig ondersteboven leggen, op een deken of iets dergelijks.

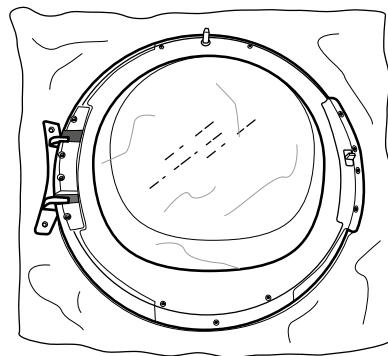
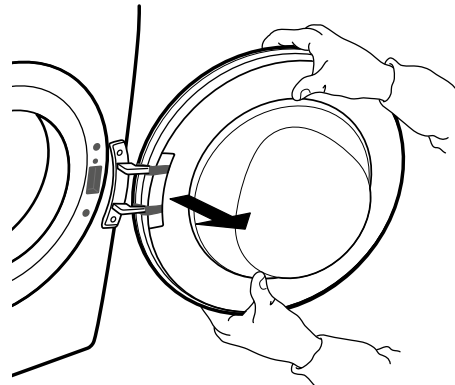

5. De onderste schroef losdraaien, om het afdekframe op de voorzijde van de deur los te maken.

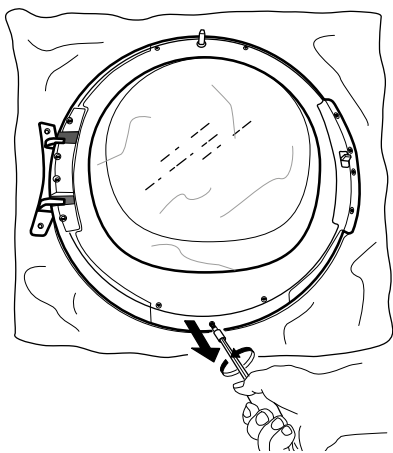

6. De deur draaien en neerleggen op het deurglas.

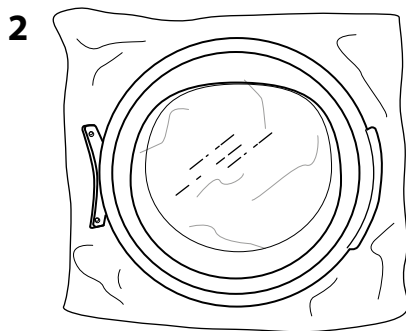
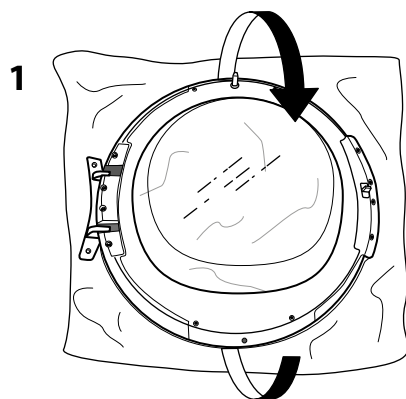

7. Het kozijn voorzichtig in de richting van de klok draaien, en deze verwijderen.

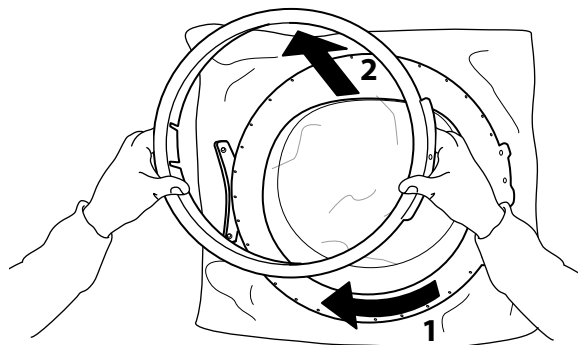

8. De deur opnieuw draaien en ondersteboven leggen.

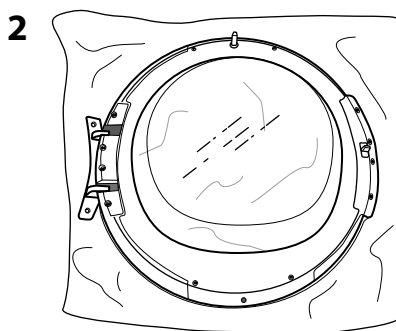
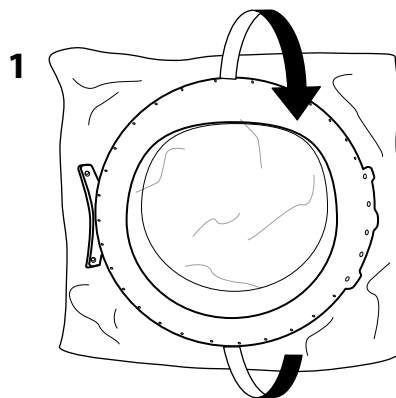

- 9.** Verwijder de twee schroeven aan de zijkant. Doe dit aan beide zijden van de deur.

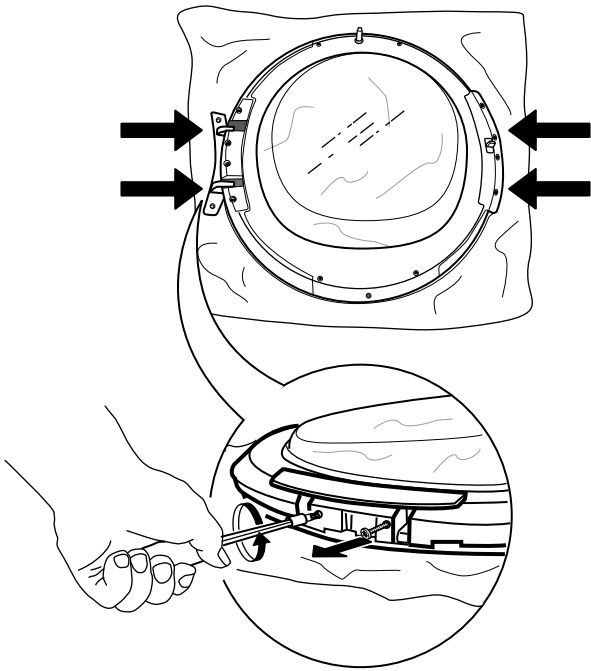

- 10.** Verwijder de 4 binnenste schroeven aan weerskanten van de deur.

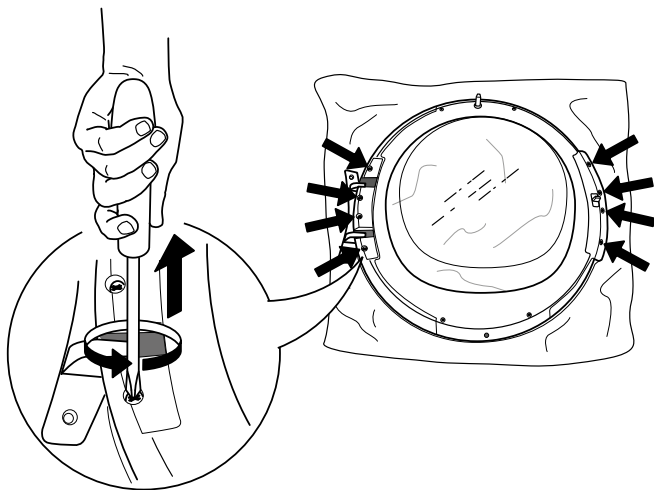

- 11.** Verwijder de zijdelen aan weerskanten van de deur.

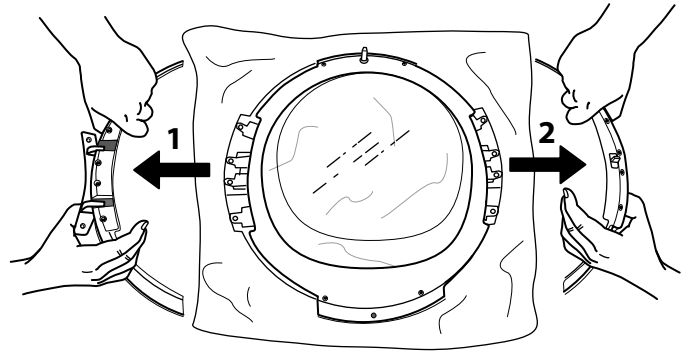

- 12.** De zijdelen omkeren en deze opnieuw aanbrengen.

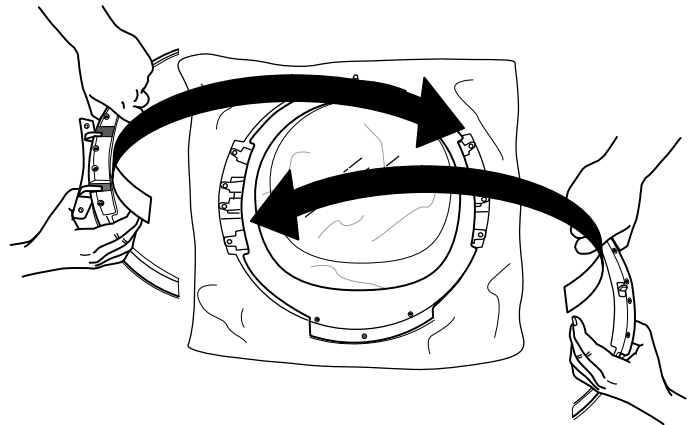

13. De 2 binnenste schroeven aan weerskanten van de deur opnieuw vastdraaien.

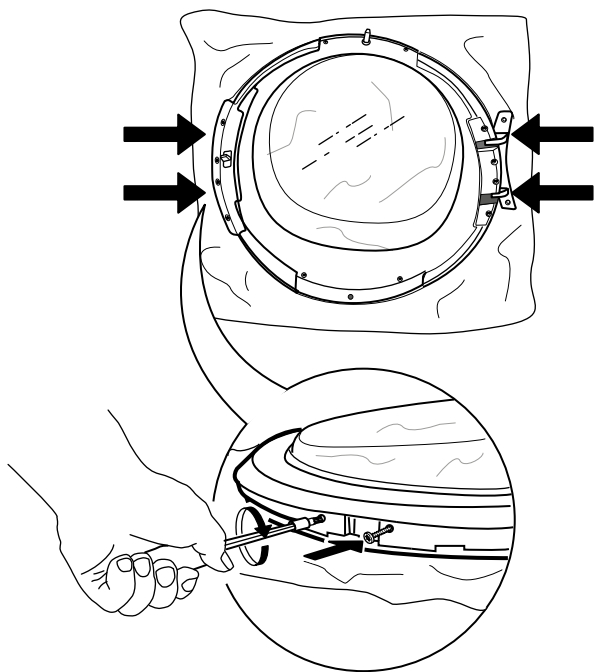

14. De 4 binnenste schroeven aan beide zijden opnieuw vastdraaien.

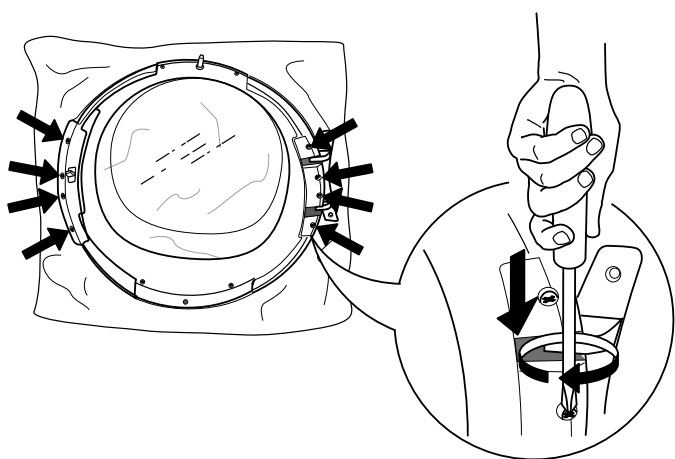

15. De deur draaien en neerleggen op het deurglas.

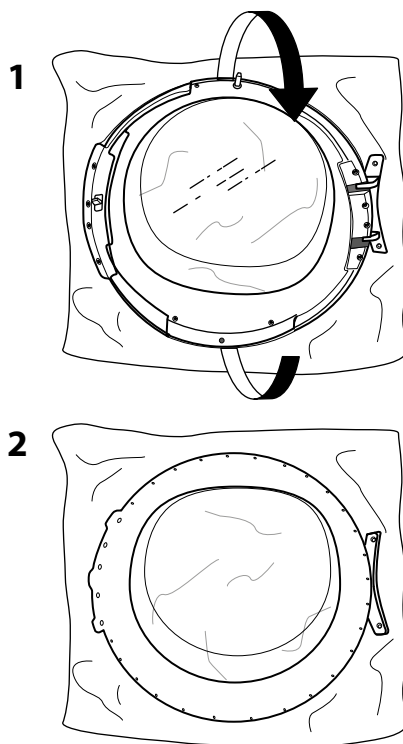

16. Het deurframe weer terugplaatsen.

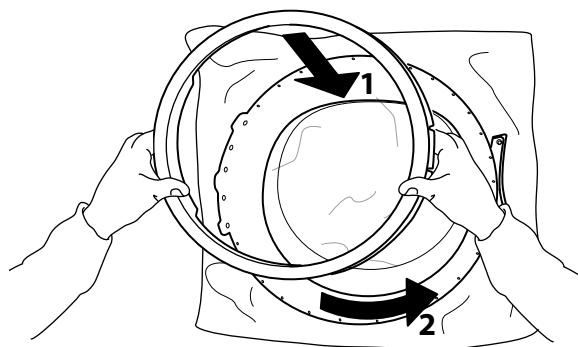

17. De deur opnieuw draaien en ondersteboven leggen. De onderste schroef opnieuw vastdraaien.

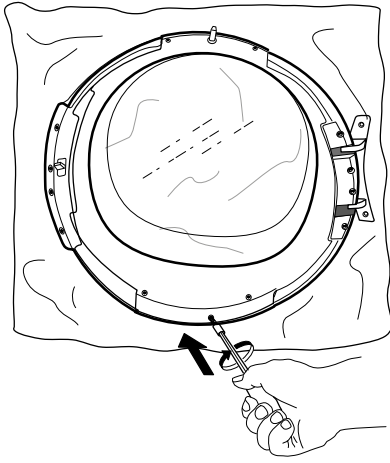

19. De twee schroeven boven en onder het deurslot vastzetten, aan de rechterkant van de deuropening.

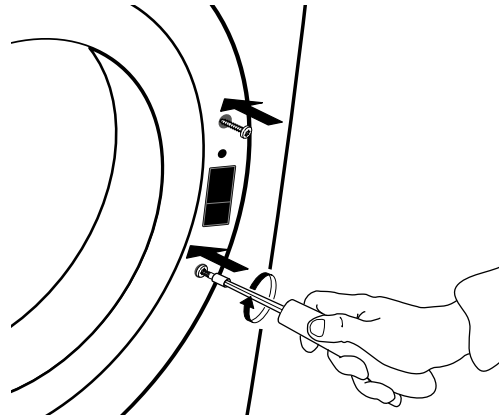

18. Het deurslot aan de rechterkant van de deuropening aanbrengen. Volledig in de opening drukken en een beetje naar beneden verplaatsen, totdat de kleine knop van het deurslot vergrendeld wordt.

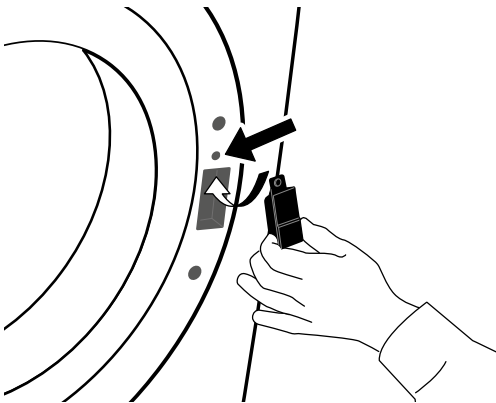

20. De deur aan de linkerkant van de deuropening vastzetten, en de twee schroeven draaien.

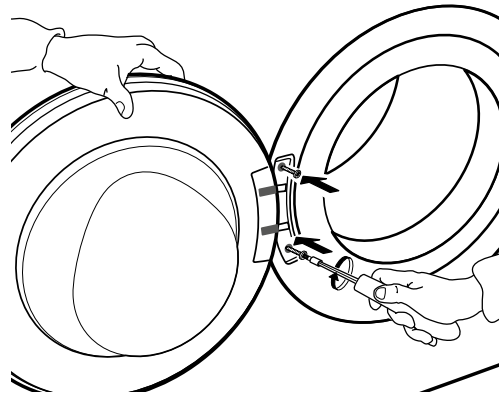

HANDLEIDING VOOR PROBLEEMOPLOSSING EN KLANTENSERVICE

Deze droger is uitgerust met verschillende automatische veiligheidsfuncties. Hierdoor worden storingen snel opgespoord en kan het veiligheidssysteem op de juiste manier reageren. Deze storingen zijn doorgaans zo klein dat ze binnen enkele minuten verholpen kunnen worden.

<i>Probleem</i>	<i>Mogelijke oorzaak</i>	<i>Oplossing</i>
DROGEN DUURT TE LANG WASGOED IS NIET VOLDOENDE DROOG	<p>Het geselecteerde programma is niet optimaal voor het soort wasgoed</p> <p>Deurfilter of onderste filter verstopt</p> <p>De was is te nat</p> <p>De omgevingstemperatuur is te hoog</p>	<ul style="list-style-type: none">• Kies het programma dat het beste overeenkomt met het soort wasgoed; zie de paragraaf PROGRAMMA'S• Reinig de filters volgens de instructies in de paragraaf VERZORGING EN ONDERHOUD• Zorg er voor dat het wasgoed met de hoogst mogelijke centrifugeersnelheid wordt gecentrifugeerd . Als het wasgoed zou worden gecentrifugeerd met een centrifugeersnelheid onder 800 rpm kan het waterreservoir tijdens het droogprogramma vol raken.• De ideale omgevingstemperatuur is tussen 15°C en 20°C. Wanneer de omgevingstemperatuur hoger is, de kamer luchten.
DE DROGER START NIET, HOEWEL "START/PAUZE" IS INGEDRUKT	<p>Deur is niet goed gesloten</p> <p>Toetsenvergrendeling is geactiveerd</p>	<ul style="list-style-type: none">• De deur goed aanduwen om te sluiten totdat u de sluitklik hoort• De toets met het symbool ingedrukt houden totdat het display aangeeft dat het programma is ontgrendeld.

<i>Probleem</i>	<i>Mogelijke oorzaak</i>	<i>Oplossing</i>
ER ZIJN WATERDRUPPELS ONDER DE WASDROGER	Het onderste filter is niet goed aangebracht	<ul style="list-style-type: none">• Controleer de positie van het onderste filter en zorg ervoor dat het is volledig in het filtercompartiment zit.
	Er blijven pluizen op het onderste filter of de deurafdichting	<ul style="list-style-type: none">• Verwijder de pluusresten op de rubberen afdichtingen van het onderste filter en de deurafdichting.
	Het waterreservoir is niet goed aangebracht	<ul style="list-style-type: none">• Druk het waterreservoir naar binnen en zorg ervoor dat het volledig in het reservoircompartiment zit.
	Directe afvoeraansluiting werkt niet goed	<ul style="list-style-type: none">• Controleer de afvoeraansluiting en zorg ervoor dat het water kan worden afgevoerd.
	De droger staat niet waterpas	<ul style="list-style-type: none">• Controleer het niveau van de droger op het tafelblad met een waterpas; indien nodig de poten van de droger aanpassen. (raadpleeg de INSTALLATIEGIDS).

STORING INDICATOR EN MELDINGEN

Zorg voor

- Het ledigen van het waterreservoir na elk programma
- Het reinigen van de deurfilter na elk programma
- Het reinigen van de onderste filter na elk vijfde programma

<i>Controlelampje voor storing</i>	<i>Berichtweergave</i>	<i>Mogelijke oorzaak</i>	<i>Oplossing</i>
	WATERTANK VOL	Het waterreservoir kan <ul style="list-style-type: none"> • vol water zijn • niet goed zijn geplaatst 	<ul style="list-style-type: none"> • Leeg het waterreservoir; zorg ervoor dat het daarna goed wordt aangebracht. • Druk her waterreservoir naar binnen en zorg ervoor dat het goed in het reservoircompartiment zit.
	REINIG ONDERSTE FILTER	Het onderste filter kan <ul style="list-style-type: none"> • geblokkeerd zijn door pluizen • niet goed zijn geplaatst 	<ul style="list-style-type: none"> • Reinig het onderste filter; zorg ervoor dat het daarna goed wordt aangebracht • Druk het onderste filter naar binnen en beweeg de vrijgavehefbomen in verticale positie, om ervoor te zorgen dat het filter correct in het filtercompartiment wordt aangebracht. Sluit de klep.
	REINIG DEURFILTER	Het deurfilter kan <ul style="list-style-type: none"> • geblokkeerd zijn door pluizen • niet goed zijn geplaatst 	<ul style="list-style-type: none"> • Het deurfilter verwijderen en reinigen; zorg ervoor dat het daarna goed wordt aangebracht, zodat het volledig in het filtercompartiment zit. • Controleer de positie van het deurfilter; controleer of het goed in het filtercompartiment is aangebracht.

Raadpleeg de paragraaf ZORG EN ONDERHOUD voor het legen van het waterreservoir of het reinigen van de filters.

Hieronder een samenvatting van eventuele storingsorzaken en oplossingen.

Wanneer het probleem zich blijft voordoen, nadat de onderstaande instructies zijn opgevolgd, Aan/Uit ten minste drie seconden ingedrukt houden. Als daarna de storingsmelding nog steeds verschijnt, de wasmachine uitschakelen en afkoppelen en contact opnemen met onze consumentenservice.

<i>Controlelampje voor storing</i>	<i>Berichtweergave</i>	<i>Mogelijke oorzaak</i>	<i>Oplossing</i>
	F01 tot F04	Storing van een onderdeel	Aan/Uit ten minste drie seconden ingedrukt houden.
	F05 tot F09	Storing van een onderdeel	De droger uitschakelen en afkoppelen. Onmiddellijk de deur openen en de was er uit halen, zodat de hitte kan ontsnappen. Controleer of de omgevingstemperatuur tussen 5 °C en 35 °C ligt. Ongeveer een uur wachten. Sluit de stekker van de droger op het stopcontact aan, laad het wasgoed en start het programma opnieuw. Als de fout zich blijft voordoen, neem dan contact op met de Klantenservice.
	F10 tot F24	Storing van een onderdeel	De droger uitschakelen en afkoppelen. Ongeveer een uur wachten. Sluit de stekker van de droger weer op het stopcontact aan en start de droger opnieuw. Als de fout zich blijft voordoen, neem dan contact op met de Klantenservice.

TRANSPORT EN BEHANDELING

⚠ WAARSCHUWING

De wasdroger nooit optillen door het aan het werkblad vast te houden.

1. Haal de stekker van de wasdroger uit het stopcontact.
.....

2. Controleer of de deur en het waterreservoir goed dicht zitten.

3. Als de afvoerslang is aangesloten op uw afvalwatersysteem de afvoerslang opnieuw aan de achterzijde van de wasdroger bevestigen (zie Installatiegids).

CONSUMENTENSERVICE

VOORDAT U DE CONSUMENTENSERVICE BELT

1. Controleer of u het probleem zelf kunt oplossen aan de hand van de punten die beschreven zijn in "**HANDLEIDING VOOR PROBLEEMOPLOSSING**".

2. Zet het apparaat aan en weer uit, om te controleren of het probleem is opgelost.

ALS NA HET UITVOEREN VAN DEZE CONTROLES DE STORING NOG STEEDS AANWEZIG IS, CONTACT OPNEMEN MET DE DICHTSTBIJZIJNDE CONSUMENTENSERVICE

Bel voor assistentie het nummer dat in het garantieboekje staat, of volg de instructies op de website **www.whirlpool.eu**

Vermeld altijd:

- een korte beschrijving van de storing;
- het type en het exacte model van het apparaat
- het servicenummer (het nummer na het woord Service op het typeplaatje aan de binnenkant van de droger),.

Het servicenummer staat ook in het garantieboekje;

- uw volledige adres;
- uw telefoonnummer.

SERVICE 0000 000 00000



Maak gebruik van onze bevoegde consumentenservice, om zeker te zijn van goed herstel en gebruik originele reserveonderdelen voor eventuele reparaties.

1

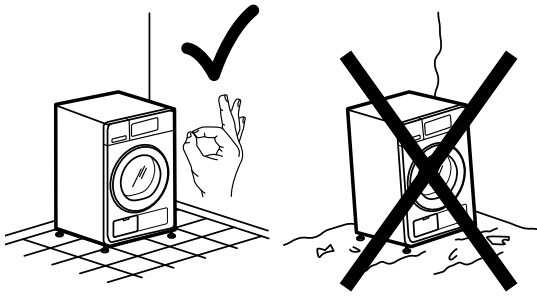

2a

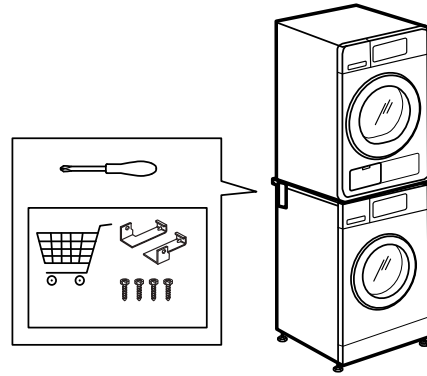

3

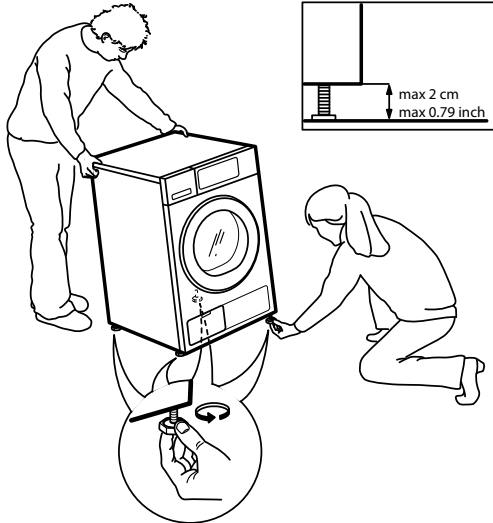

2b

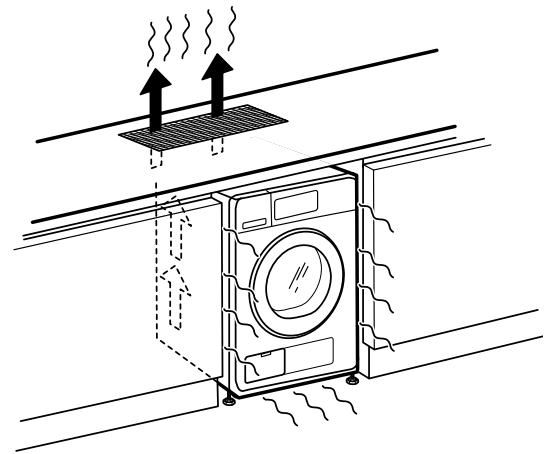

4

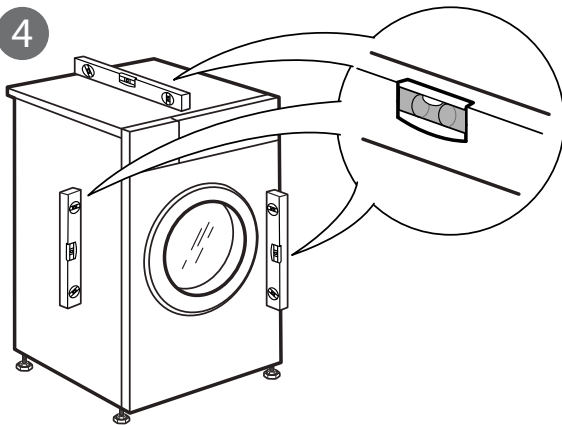

5a

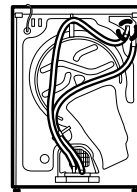

5b

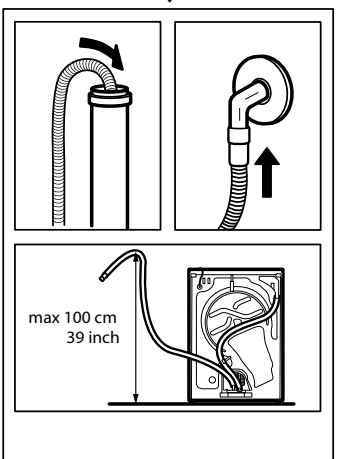
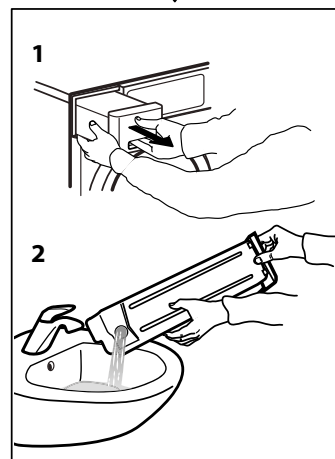
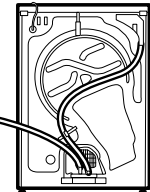

6

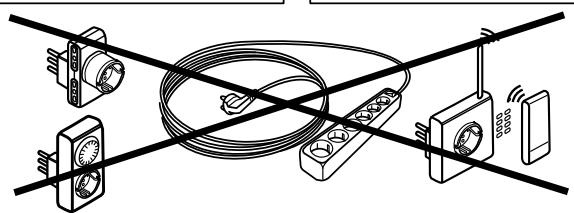
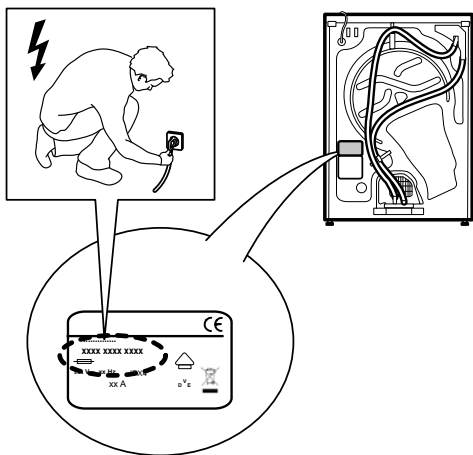

1

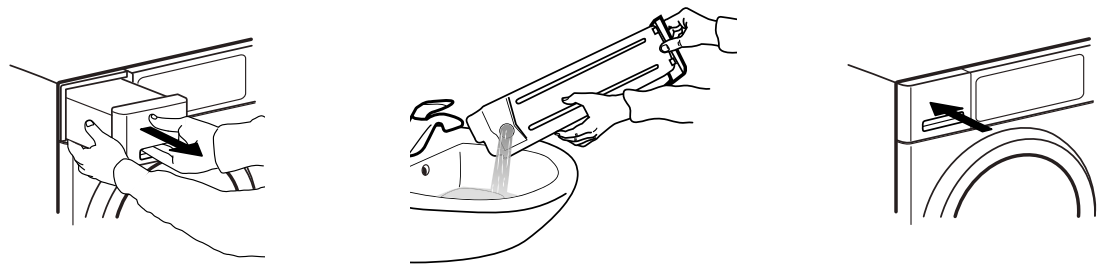

2

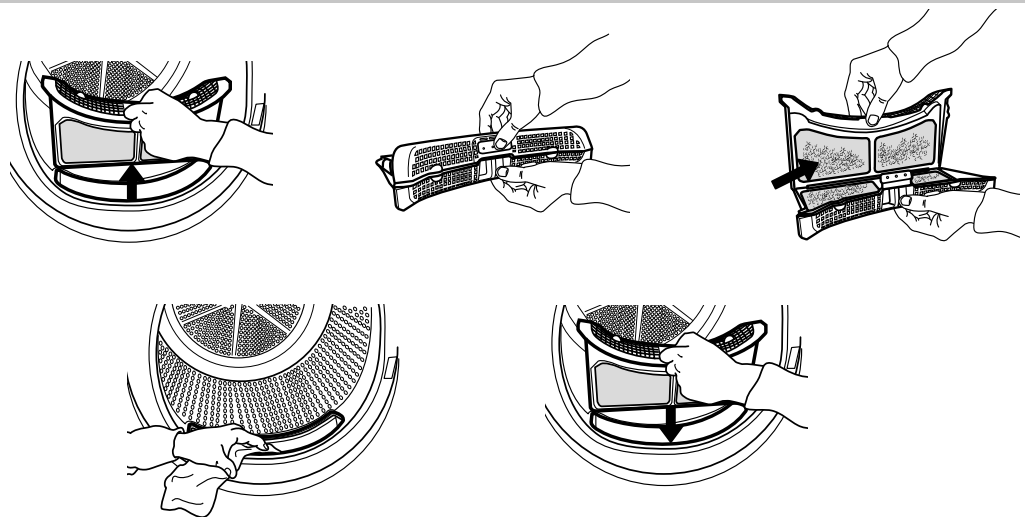

3a

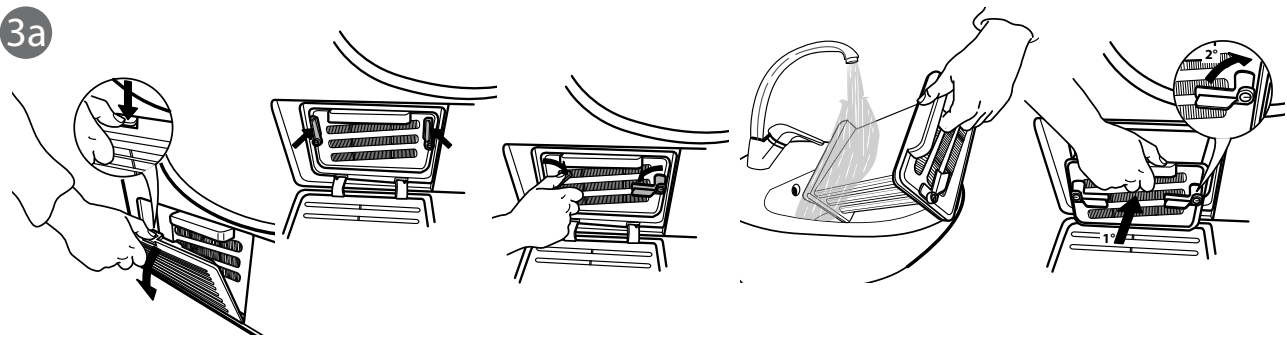

3b

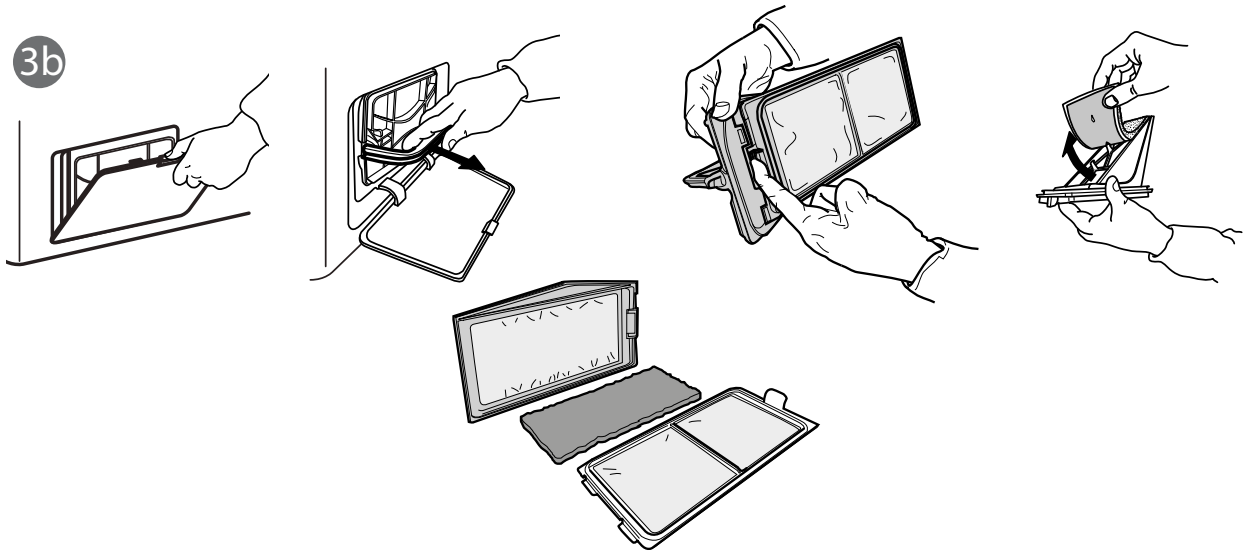

40001111273

Whirlpool