

БЛАГОДАРИМ ВИ, ЧЕ ЗАКУПИХТЕ ПРОДУКТ HOTPOINT.

За да получите по-пълно съдействие, регистрирайте уреда на www.hotpoint.eu/register

Преди да използвате уреда, прочетете внимателно инструкциите за безопасност.



Преди да използвате пералната машина, е задължително да се свалят транспортните болтове. За по-подробни инструкции за премахването им вижте ръководството за монтаж.

ТАБЛО ЗА УПРАВЛЕНИЕ

1. Бутон ON/OFF
2. Бутон БЛОКИРАНЕ НА БУТОНИТЕ
3. Бутон EXTRA TOUCH
4. Светлинни индикатори EXTRA TOUCH
5. Бутон и светлинен индикатор START/PAUSE
6. Бутони и светлинни индикатори ОПЦИЯ
7. Бутон ОТЛОЖЕН СТАРТ
8. Бутон ЦЕНТРОФУГА
9. Бутон ТЕМПЕРАТУРА
10. ПРОГРАМАТОР



ТАБЛИЦА С ПРОГРАМИ

Програма	Температура		Максимална степен на центрофугата (обороти)	Максимално зареждане (kg)	Продължителност (ч:м)	Перилни препарати и добавки		Препоръчителен перилен препарат		Остатъчна влажност % (****)	Разход на енергия kWh	Общ разход на вода lt	Температура на пране °C
	Настройване	Диапазон				Основно пране	Омекотител	Прах	Течен препарат				
Смесено	40°C	☼ - 40°C	1200	7,0	**	●	○	-	✓	-	-	-	-
Есо 40-60 (1)	40°C	40°C	1151	7,0	3:25	●	○	✓	✓	53	1,00	53	38
			1151	3,5	2:40	●	○	✓	✓	53	0,60	42	35
			1151	1,75	2:10	●	○	✓	✓	53	0,60	39	36
Памук (2)	40°C	☼ - 60°C	1200	7,0	3:40	●	○	✓	✓	53	0,88	70	45
Синтетика (3)	40°C	☼ - 60°C	1200	4,0	2:55	●	○	✓	✓	53	0,86	60	43
Деликатни тъкани	40°C	☼ - 40°C	1000	4,0	**	●	○	-	✓	-	-	-	-
	Вълна	40°C	☼ - 40°C	800	1,5	**	●	○	-	✓	-	-	-
Антиалергична	60°C	40°C - 60°C	1200	4,0	**	●	○	✓	✓	-	-	-	-
Центрофуга и изпompване *	-	-	1200	7,0	**	-	-	-	-	-	-	-	-
Изплакване и центрофуга	-	-	1200	7,0	**	-	○	-	-	-	-	-	-
Бебе	40°C	☼ - 40°C	800	3,0	**	●	○	-	✓	-	-	-	-
	20°C	20°C	☼ - 20°C	1200	7,0	1:50	●	○	-	✓	64,3	0,16	25
Олекотена завивка	30°C	☼ - 30°C	1000	1,5	**	●	○	-	✓	-	-	-	-
Бяло	40°C	☼ - 90°C	1200	7,0	1:50	●	○	✓	-	53	2,16	72	55
Бърза 30 мин	30°C	☼ - 30°C	800	3,5	0:30	●	○	-	✓	73	0,20	29	27
Пълно зареждане 45 мин	40°C	☼ - 40°C	1200	7,0	**	●	○	-	✓	-	-	-	-
Против петна 40°	40°C	☼ - 40°C	1200	7,0	**	●	○	-	✓	-	-	-	-

● Изисквано дозиране ○ Опционално дозиране

Еко Памук (4)	60°C	60°C	1200	7,0	3:45	●	○	✓	✓	53	1,00	40	-
	40°C	40°C	1200	7,0	3:40	●	○	✓	✓	53	0,88	70	-

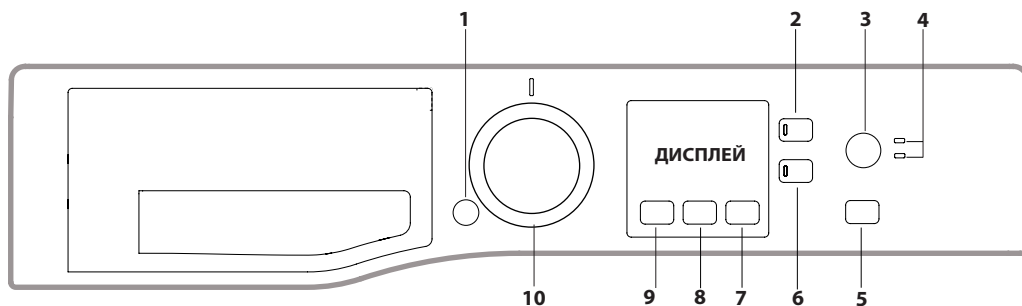
Тези данни могат да се различават в дома ви поради променящите се условия на температурата на входната вода, налягането и др. Приблизителните стойности на времетраене на програмата се отнасят до подразбиращата се настройка на програмите, без опции. Стойностите, дадени за програми, различни от програмата Есо 40-60, са само ориентировъчни.

1) Есо 40-60 - Тестов цикъл на пране в съответствие с регламента на ЕС за екодизайн 2019/2014. Най-ефективната програма от гледна точка на разход на вода и електроенергия за пране на нормално замърсени памучни дрехи.

Бележка: показаните на дисплея стойности на скоростта на центрофугиране може леко да се различават от стойностите, посочени в таблицата.

За всички Институти за изпитване:

- 1) Дълга програма за памук: настройте програмата с температура 40°C.
- 2) Дълга програма за синтетични тъкани: задайте програмата с температура 40°C.

* С избирането на програмата и изключването на центрофугата, пералната само ще източи водата.

** На дисплея може да се провери времетраенето на цикъла на пране.

*** Ако е зададена опцията „Хигиенизираща пара“, продължителността на програмата за пране ще се увеличи.

**** След края на програмата и центрофугирането с максималната избрана скорост на центрофугиране, в настройката с програма по подразбиране.

4) Еко Памук - Тестов цикъл на пране в съответствие с регламент 1061/2010. Задайте цикъл на пране при температура 40°C или 60°C, за да имате достъп до тези цикли.

ОПИСАНИЕ НА ПРОДУКТА

1. Работна повърхност
2. Чекмедже за перилни препарати
3. Табло за управление
4. Ръкохватка
5. Люк
6. Помпа за източване (зад цокъла)
7. Цокъл (подвижен)
8. Регулируеми крачета (2)

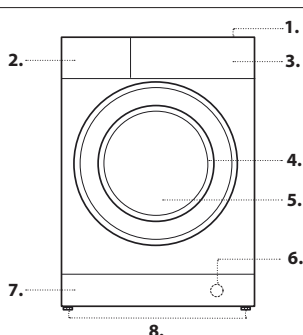

ЧЕКМЕДЖЕ ЗА ПЕРИЛНИ ПРЕПАРАТИ

Отделение *:

Не поставяйте почистващ препарат в този раздел.

Отделение 1: Препарат за пране (на прах или течен)

При употребата на течен препарат за пране се препоръчва да се използва разделителят от комплекта **A** с цел правилно дозиране. В случай на употреба на прах за пране, върнете разделителя в отделение **B**.

Отделение 2: Допълнителни препарати (омекотител и др.)

Омекотителят не трябва да надвишава нивото, означено с „MAX“.

! Използвайте прахообразни перилни препарати за бели памучни тъкани за предпране и за пране при температура над 60°C.

! Уверете се, че следвате указанията, посочени върху опаковката на перилния препарат.

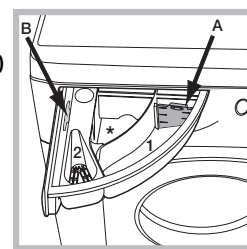

ПРОГРАМИ

Спазвайте препоръките, посочени върху символите за пране на дрехите. Посочената върху символа стойност е максималната препоръчителна температура за пране на дрехата.



Смесено

За пране на слабо до нормално замърсени плътни дрехи от памук, лен, синтетични и смесени тъкани.

Есо 40-60

За пране на нормално замърсени памучни дрехи, подлежащи на пране при 40° С или 60° С, заедно в един и същи цикъл. Това е стандартната програма за памук и най-ефективната от гледна точка на разход на вода и електроенергия.

Памук

За пране на нормално до силно замърсени кърпи, бельо, покривки за маси и др. от устойчив лен и памук.

Синтетика

За пране на умерено замърсени дрехи от синтетични тъкани (напр. полиестер, полиакрил, вискоза и др.) или смесени синтетично-памучни тъкани.

Деликатни тъкани

За пране на слабо замърсени дрехи от синтетични тъкани (напр. полиестер, полиакрил, вискоза и др.) или смесени синтетично-памучни тъкани.

Вълна - Woolmark Apparel Care - Green

Програмата „Вълна“ е одобрена от Woolmark Company за пране на вълнени дрехи, класифицирани като подходящи за „пране на ръка“, при условие че прането е в съответствие с указанията върху етикета на дрехата и тези, предоставени от производителя на пералнята.



Антиалергична

Подходяща за отстраняване на основни алергени, като например полени, акари, косми от кучета или котки.

Центрофуга и изпомпване

Центрофугира дрехите и изпомпва водата. За устойчиви дрехи. Ако изключите центрофугата, машината само ще изпомпва водата.

Изплакване и центрофуга

Изплаква и след това центрофугира. За устойчиви дрехи.

Бебе

Използвайте тази специална програма за премахване на типичните петна, които се срещат при бебета, като същевременно се премахват и всички следи от перилни препарати от пелените, за да се предпази деликатната бебешка кожа от появата на алергични реакции.

Програмата е създадена, за да намали бактериите, като използва по-голямо количество вода и оптимизира ефекта от специалните дезинфектиращи добавки в препарата.

20 °C

За пране на слабо замърсени памучни дрехи при температура 20° С.

Олекотена завивка

Подходяща за пране на дрехи с подплата от гъши пух, например единични завивки (с тегло до 1,5 кг), възглавници или пухени якета. Завивките трябва да се зареждат в барабана със сгънати навътре ръбове, а обемът им не бива да надвишава ¾ от обема на барабана. За най-добри резултати използвайте течен препарат, който се поставя в отделението за препарат.

Бяло

За пране на силно замърсени бели дрехи и дрехи с устойчиви цветове.

Бърза 30 мин

За бързо изпиране на слабо замърсени дрехи. Програмата не е подходяща за вълна, коприна и дрехи, за които е предвидено ръчно пране.

Пълно зареждане 45 мин

Подходяща за пране на умерено замърсени памучни дрехи за 45 минути при пълно зареждане.

Против петна 40°

Програмата е подходяща за силно замърсени дрехи с устойчиви цветове. Гарантира клас на изпиране по-висок от стандартния (А клас). Когато пускате програмата, не смесвайте дрехи с различни цветове. Препоръчваме да се използва препарат на прах. Предварителното третиране със специални препарати е препоръчително при наличие на упорити петна.

Еко Памук

За пране на умерено замърсени памучни дрехи. При 40° С и 60° С.

ДИСПЛЕЙ

Дисплеят служи за програмиране на пералната машина и дава допълнителна информация.

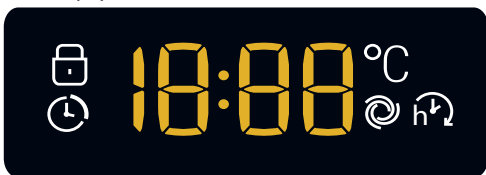

Изписва се продължителността на различните налични програми, а при започнал цикъл се изписва оставащото до приключването му време (дисплеят ще покаже максималната продължителност на избраната програма, която ще намалее след няколко минути, тъй като действителната продължителност на програмата варира в зависимост от теглото на прането и настройките); в случай че е бил зададен ОТЛОЖЕН СТАРТ, показва времето, оставащо до включване на избраната програма.

Също така с натискане на съответния бутон се изобразяват максималните стойности на скоростта на центрофугата и на температурата, които машината може да осъществи при зададената програма, или последните избрани стойности, ако те са съвместими с избраната програма.

Светлинен индикатор „Блокиран люк“

Светещият символ показва, че люкът е блокиран. За избягване на щети трябва да изчакате символът да угасне, преди да отворите люка. За да отворите люка по време на цикъл на пране, натиснете бутона START/PAUSE ▷|||; ако символът  не свети, ще бъде възможно да отворите вратата.

ПЪРВА УПОТРЕБА

След монтиране на уреда и преди първата употреба, пуснете един цикъл за пране с много малко препарат и без дрехи, като изберете програмата „Автоматично почистване“ (вижте раздел „ГРИЖА И ПОДДРЪЖКА“)

ВСЕКИДНЕВНА УПОТРЕБА

Подгответе прането съгласно препоръките в раздел „СЪВЕТИ И ПРЕДЛОЖЕНИЯ“.



- Натиснете бутона ON/OFF ; светлинният индикатор, съответстващ на бутона START/PAUSE, ▷||| примигва бавно в зелено.

- Отворете вратата на люка. Заредете дрехите за пране, като внимавате да не превишите количеството за зареждане, посочено в таблицата с програмите.

- Извадете чекмеджето и поставете перилния препарат в специалните ванички, както е обяснено в „ЧЕКМЕДЖЕ ЗА ПЕРИЛНИ ПРЕПАРАТИ“.

- Затворете люка.

- Машината автоматично изписва максималните температура и обороти на центрофугиране, които са предвидени за зададената програма или последно избраните такива параметри, ако са съвместими с току-що избраната програма.

С натискане на бутон  прогресивно се намалява температурата до пране на студено „OFF“. С натискане на бутон  прогресивно се намалява центрофугата до пълното ѝ изключване „OFF“.

Последващото натискане на бутоните връща стойностите на максимално предвидените.

- Изберете желаните функции.



- Изберете желаните функции.

- Натиснете бутона START/PAUSE ▷|||, за да стартирате програмата за изпиране, съответният светлинен индикатор светва постоянно в зелено и люкът се блокира (символът  свети).

ПОСТАВЯНЕ НА ПРОГРАМА В ПАУЗА

За да направите пауза в процеса на прането, натиснете отново бутона START/PAUSE ▷|||. Светлинният индикатор мига в хелибарен цвят. За продължаване на цикъла пране от мястото, в което е бил прекъснат, натиснете отново бутона START/PAUSE ▷|||.



ОТВОРЕТЕ ЛЮКА, АКО Е НЕОБХОДИМО

След стартирането на програмата, светлинният индикатор  ще светне, за да покаже, че люкът не може да се отвори. Докато се изпълнява цикъл на изпиране, люкът остава блокиран. За да отворите люка докато се изпълнява програма, например за да добавите или извадите пране, натиснете бутона START/PAUSE ▷|||, за да поставите програмата в пауза. Светлинният индикатор мига в хелибарен цвят. Ако символът  не свети, люкът може да се отвори. Натиснете отново бутона START/PAUSE ▷|||, за да продължи програмата.

СМЯНА НА ПРОГРАМАТА ПО ВРЕМЕ НА РАБОТА

За да смените програмата, докато се изпълнява един цикъл, поставете пералнята в режим на пауза, натисвайки бутона START/PAUSE ▷||| (светлинният индикатор започва бавно да мига в жълт цвят), след което изберете желаните функции и натиснете отново бутона START/PAUSE ▷|||. ! Ако искате да спрете вече започнал цикъл, натиснете продължително бутона ON/OFF . Изпълнението на цикъла ще се прекъсне и пералнята ще се изключи.

КРАЙ НА ПРОГРАМАТА

Указва се от надписа „END“ върху дисплея и когато символът  угасне, люкът може да се отвори. Отворете люка, извадете прането и изключете пералнята. Ако не натиснете бутона ON/OFF , пералнята ще се изключи автоматично след около 10 минути.

ОПЦИИ

- Ако избраната опция не е съвместима със зададената програма, светлинният индикатор ще мига и опцията няма да се активира.

Допълнително изплакване

При избор на тази опция се увеличава ефикасността на изплакването и се гарантира максимално отстраняване на перилния препарат. Подходяща е за особено чувствителна кожа.

Extra Touch

Чрез натискане на бутона веднъж, се избира опцията „Бърза“  и продължителността на програмата намалява.

След повторно натискане на бутона се активира опцията „Хигиенизираща пара“ , която подобрява качеството на изпиране чрез генериране на пара по време на прането, което спомага за отстраняване на всякакви бактерии от тъканите, които в това време се третират.

! Парата, генерирана по време на прането, може да предизвика запотвяне на вратата с люка.

Отложен старт

За задаване на отложен старт на избраната програма, натиснете съответния бутон до достигане на желаното време. Когато е активна тази опция, на дисплея ще светне символът . За отказ от отложеното стартиране, натискайте бутона, докато на дисплея се изпише OFF (ИЗКЛ).





Температура

Всяка програма има предварително зададена температура. Ако желаете да промените температурата, натиснете бутона . Стойността се показва на дисплея.

Центрофуга

Всяка програма има предварително зададена скорост на центрофугиране. Ако желаете да промените оборотите на центрофугата, натиснете бутона . Стойността се показва на дисплея.

БЛОКИРАНЕ НА БУТОНИТЕ

За активиране на блокировката на таблото за управление, задръжте натиснат бутона  за около 2 секунди. Символът  сигнализира, че таблото за управление е блокирано (с изключение на бутона ON/OFF ). По този начин се възпрепятстват случайни промени в програмите, преди всичко ако в къщата има деца. За деактивиране на блокирането на таблото за управление, задръжте натиснат бутона  за около 2 секунди.

СЪВЕТИ И ПРЕДЛОЖЕНИЯ

Сортирайте прането си според

Етикета за тип на тъканите/съвети за грижи (памук, смесени влакна, синтетични, вълна, за пране на ръка). Цветя (разделяйте цветните и белите дрехи, перете новите цветни изделия отделно). Деликатни (перете дребните изделия – като найлонови чорапогащи – и изделията с телени копчета – като сутиени – в торбичка от плат или калъфка за възглавница с цип).

Използвайте всички джобове

Предмети като монети или запалки е възможно да повредят прането Ви, както и барабана.

Следвайте препоръките за дозировка/добавки за пране

Оптимизира резултата от прането, премахва дразнещите кожата остатъци от излишен перилен препарат в прането и спестява пари, като намалява излишния разход на перилен препарат.

Използвайте ниска температура и по-голяма продължителност

Най-ефективните програми от гледна точка на разход на електроенергия основно са тези, които работят на по ниска температура за по-дълго време.

Съобразете се с капацитете на зареждане

Зареждайте пералната машина според капацитета ѝ, посочен в „ТАБЛИЦАТА НА ПРОГРАМИТЕ“, за да спестите вода и електроенергия.

Шум и остатъчна влажност

Те зависят от оборотите на центрофугата: колкото по-високи са оборотите по време на центрофуга, толкова по-силен е шумът и по-малка остатъчната влажност.

ПОДДРЪЖКА И ГРИЖА

При всяко почистване и поддръжка изключвайте пералната машина от бутона и от контакта. Не използвайте възпламеними течности за почистване на пералната машина. Почиствайте и поддръжajte периодически пералната си машина (поне 4 пъти годишно).

Спиране на водата и изключване на електрозахранването

Затваряйте крана за вода след всяко пране. По този начин се ограничава износването на хидравличната инсталация на пералната машина и се ограничава опасността от течове.

Изключвайте захранващия кабел, когато почиствате пералната машина и по време на работи по поддръжката.

Почистване на пералнята

Външната част и гумените части може да се почистват с кърпа с хладка вода и сапун. Не използвайте разтворители или абразивни препарати. Пералнята разполага с програма за „Автоматично почистване“ на вътрешните части, което трябва да се извършва при абсолютно празен барабан.

Прахът за пране (10% от препоръчаното количество за слабо замърсено пране) или специални допълнителни препарати за почистване на пералнята може да се ползват в добавка към програмата за изпиране. Препоръчва се пускането на програмата за почистване на всеки 40 изпираания.

За стартиране на програмата затворете вратата, включете машината и натиснете бутона  за 5 секунди.

Програмата ще се активира автоматично и ще продължи около 70 минути. За да спрете цикъла, натиснете бутона START/PAUSE .

Почистване на чекмеджето за перилни препарати

Извадете чекмеджето с повдигане и изтегляне навън. Измийте го под течаща вода. Това почистване трябва да се извършва често.

Поддръжка на люка и на барабана

Оставяйте люка винаги открит за избягване образуването на неприятни миризми.

Почистване на помпата

Пералнята е комплектована със самопочистваща се помпа, която няма нужда от поддръжка. Възможно е обаче малки предмети като монети и копчета да попаднат във филтъра, който предпазва помпата и се намира в долната ѝ част.

! Уверете се, че цикълът на пране е завършил и изключете от контакта.

За достъп до филтъра:

- свалете панела в предната част на пералната машина, като го повдигнете с отвертка в центъра и от двете му страни;
- развийте капачката на помпата за източване на водата, като я завъртите по посока, обратна на часовниковата стрелка: нормално е да изтече малко вода;
- почистете внимателно отвътре;
- завийте отново капачката;
- монтирайте отново панела, като преди да го избутате към пералнята се уверите, че сте поставили правилно закрепващите куки в специалните водачи.

Проверка на маркуча за захранване с вода

Проверявайте маркуча за захранване с вода поне веднъж годишно. Трябва да се подмени, ако е напукан и нацепен: по време на пране голямото налягане може да предизвика внезапно спукване.

! Никога не използвайте вече използван маркуч.

СИСТЕМА ЗА ИЗМЕРВАНЕ НА ТЕЖЕСТТА НА ТОВАРА

Преди всяко центрофугиране, с цел избягване на прекалени вибрации и за да се получи равномерно разпределяне на товара, барабанът се завърта със скорост, малко по-висока от тази при пране. Ако след направените последователни опити товарът все още не е правилно разпределен, машината извършва центрофугиране при скорост, по-ниска от предвидената. При наличие на прекален дисбаланс пералнята извършва разпределението вместо центрофугата. За улесняване на по-доброто разпределение на товара и правилното му балансиране се препоръчва да се смесват дрехи за пране с големи и малки размери.

ПРИНАДЛЕЖНОСТИ

Свържете се с нашия сервиз за техническо обслужване, за да проверите дали следните принадлежности са налични за този модел на пералнята.

Комплект за инсталиране на уред върху уред





С тази принадлежност може да се фиксира сушилня върху горната част на пералнята, за да се спести място и да се улесни зареждането и изпразването на сушилнята.

ТРАНСПОРТИРАНЕ И ПРЕМЕСТВАНЕ

Не повдигайте пералнята като я държите за горната повърхност. Изключете захранващия кабел от захранващия контакт и спрете кранчето за вода. Проверете дали люкът и чекмеджето за перилни препарати са добре затворени. Разкачете маркуча от кранчето за вода, след това разкачете маркуча за мръсна вода. Отстранете цялата останала вода в маркучите и ги фиксирайте така, че да не се повредят по време на транспортирането. Монтирайте отново транспортните болтове. Изпълнете в обратен ред процедурата за отстраняване на транспортните болтове, описана в „Инструкции за монтаж“.

ПРОБЛЕМИ И МЕРКИ ЗА ОТСТРАНЯВАНЕТО ИМ

Възможно е пералната машина да откаже да работи. Преди да се обадите на сервиз за техническо обслужване, проверете дали не става дума за лесно разрешим проблем, като си помогнете със следния списък.

Проблеми	Възможни причини/мерки за отстраняването им
Пералната машина не се включва.	Щепселът не е включен към електрически контакт или не е добре включен, за да направи контакт. Нямате ток вкъщи.
Цикълът на изпирание не започва.	Люкът не е затворен добре. Бутонът ON/OFF  не е бил натиснат. Бутонът START/PAUSE  не е бил натиснат. Кранът за вода не е отворен. Зададен е час за включване на програмата.
Пералнята не се пълни с вода (на дисплея се показва надпис „H2O“).	Маркучът за студената вода не е свързан към крана. Маркучът е прегънат. Кранът за вода не е отворен. Няма вода по водопроводната мрежа. Налягането е недостатъчно. Бутонът START/PAUSE  не е бил натиснат.
Пералната непрекъснато се пълни и източва.	Маркучът за мръсната вода не е монтиран между 65 и 100 см от земята. Краят на маркуча за мръсната вода е потопен във водата. Канализационната тръба в стената няма отдушник. Ако след тези проверки проблемът не се реши, затворете крана за водата, изключете пералнята и позвънете в сервиза за техническо обслужване. Ако жилището ви се намира на последните етажи на сградата, налягането на студената вода може да е ниско, поради което пералната машина непрекъснато се пълни и източва. За избягване на това неудобство в търговската мрежа се предлагат подходящи възвратни клапани.
Пералната не се източва или не центрофугира.	Програмата не предвижда източване: при някои програми трябва да се стартира ръчно. Маркучът за мръсната вода е пречупен. Канализационната тръба е запушена.
Пералната вибрира много по време на центрофугиране.	При монтажа казанът не е бил отблокиран правилно. Пералнята не е нивелирана. Пералнята е притисната между мебели и стена.
Пералнята има теч.	Маркучът за студената вода не е добре свързан. Чекмеджето за перилни препарати е запушено. Маркучът за мръсната вода не е свързан добре.
Светлинните индикатори на „Опции“ и „START/PAUSE“  мигат и дисплеят изписва код за грешка (напр.: F-01, F-...).	Изключете машината и извадете щепсела от контакта, изчакайте около 1 минута и я включете отново. Ако неизправността не може да се отстрани, потърсете сервиз за техническо обслужване.
Образува се твърде много пяна.	Перилният препарат не е за автоматична пералня (трябва да има надпис „за автоматична пералня“, „за пране на ръка и за автоматична пералня“ или подобен надпис). Дозирането е било твърде голямо.
След натискане на бутона „START/PAUSE“  барабанът се върти, но пералната машина не пълни вода и няма изписана грешка на дисплея.	Вижте „ДЕМОНСТРАЦИОНЕН РЕЖИМ“

ДЕМОНСТРАЦИОНЕН РЕЖИМ: За да деактивирате функцията, изключете пералната машина. Натиснете и задръжте бутона „START/PAUSE“ , след това до 5 секунди натиснете и бутона „ON/OFF“  и задръжте натиснати двата бутона за 2 секунди.

Можете да свалите инструкциите за безопасност, листовката с енергийните показатели на уреда, като:

- Посетите нашия уебсайт <http://docs.hotpoint.eu>.
- Използвайте QR кода
- Алтернативно като **се свържете с нашия отдел за следпродажбено обслужване** (Телефонният номер можете да откриете в гаранционната брошура). При контакт с отдела за следпродажбено обслужване на клиенти съобщавайте кодовете, посочени на заводската табелка на Вашия уред.

За информация за потребителя относно ремонт и поддръжка посетете www.hotpoint.eu.

Можете да получите информация за модела, като използвате QR кода, обозначен на етикета за енергийна ефективност. Етикетът също така включва идентификатор на модела, който може да бъде използван в сайта на регистъра <https://eprel.ec.europa.eu>.

