

## *Quick Reference Guide*



“ This story begins with a cool glimpse of light which easily burns into a creative mind. A story of timeless moments of a serious passion prepared to become a delicious art creation. ”

*Thanks for choosing*

**KitchenAid**  
FOR THE WAY IT'S MADE.

# *Innehåll*

<b>SV</b> .....	sid. 3
-----------------	--------

*KA*

*Space 400*  
*Kylning och frysning*  
*Snabbguide*

SV

“ This story begins with a cool glimpse of light which easily burns into a creative mind. A story of timeless moments of a serious passion prepared to become a delicious art creation. ”

*Tack för ditt val av*

**KitchenAid**  
FOR THE WAY IT'S MADE.



## TACK FÖR ATT DU HAR KÖPT EN PRODUKT FRÅN KITCHENAID

För en bättre kundservice, registrera din apparat på  
[www.kitchenaid.eu/register](http://www.kitchenaid.eu/register)



Läs säkerhetsinstruktionerna  
noga innan du använder  
apparaten.

## Användning första gången

Vänta minst två timmar efter installationen innan du ansluter apparaten till elnätet. När stickkontakten har satts in i vägguttaget sätts kylskåpet automatiskt i funktion. De idealiska förvaringstemperaturerna har ställts in på fabriken.

När kylskåpet slås på tar det 4–6 timmar innan det uppnår korrekt förvaringstemperatur. Placera det antibakteriella filtret med lukthämmande effekt i fläkten enligt anvisningarna på förpackningen (i förekommande fall). Om en ljudsignal hörs betyder det att temperaturlarmet har utlöst: Tryck på knappen som tystar ljudlarmet.

## Produktens delar och funktioner

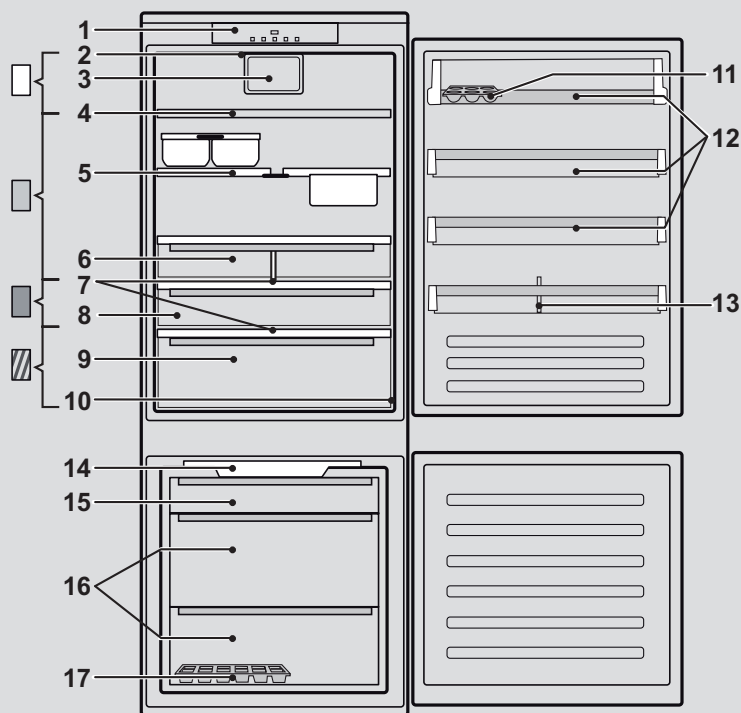

### Kyldel



1. Kontrollpanel
2. LED-belysning
3. Fläkt och antibakteriellt filter med lukthämmande effekt\*
4. Glashylla
5. "Haute Cuisine"\*
6. Snack och Delicate-lådor\*
7. Urtagbar skjutbricka "Sliding tray"\*
8. Dynamic 0°-låda
9. Frukt- och grönsakslåda
10. Typskylt (placerad vid sidan av frukt- och grönsakslådan)
11. Äggfack\*
12. Dörrfack
13. Flaskhylla\*

### Frysdel

14. Stop Frost\*
15. Övre låda (förvaringsområde för fryst och djupfryst mat samt frysområde)
16. Mittre och nedre lådor (förvaringsområde för fryst och djupfryst mat)
17. Iskubslåda

**Observera:** Alla lådor, dörrhyllor och hyllor kan tas bort.

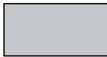
Funktioner och tekniska data kan variera beroende på modell.

-  **Svalområde**  
Rekommenderas för förvaring av exotiska frukter, burkar, drycker, ägg, såser, inlagda grönsaker, smör, sylt
-  **Mindre kallt område**  
Rekommenderas för förvaring av ost, mjölk, mejeriprodukter, delikatesser, yoghurt
-  **Kallaste delen**  
Rekommenderas för förvaring av kallskuret, efterrätter, kött och fisk
-  **Frukt- och grönsakslåda**

\* Finns endast på vissa modeller

# Kontrollpanel

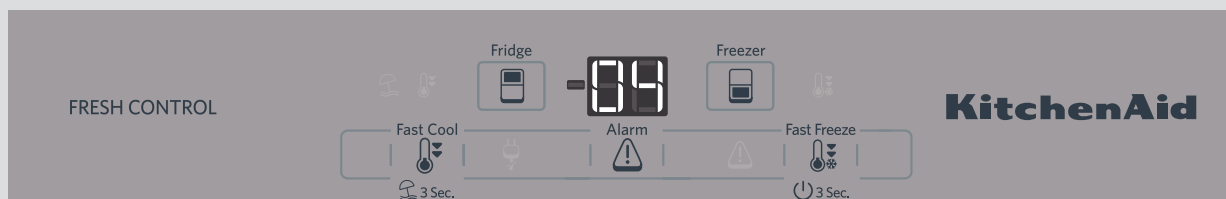

## Fresh Control (Kylkontroll)

Apparaten kan snabbt nå optimal invändig temperatur. Med den här funktionen kan du också reglera luftfuktigheten i kylan. För att funktionen ska fungera korrekt måste fläkten vara påslagen. Dess funktion kan slås på/av (se beskrivningen av Fläkten).

## Antibakteriefilter\*

Ta ut filtret ur behållaren i frukt- och grönsakslådan och sätt in det i fläktlocket. Anvisningar om hur filtret ska bytas ut medföljer filtret.

## På/Standby (⏻)

Tryck på knappen  i tre sekunder för att slå på hushållsapparaten (två streck visas på displayen i standbyläget). Tryck på knappen igen en kort stund för att återaktivera apparaten.

**Anmärkningar:** Apparaten kopplas inte bort från strömförsörjningen.

## Temperaturdisplay

Displayen visar antingen kyldelens temperatur (mellan 2 och 8 °C) eller frysdelens temperatur (mellan -16 och -24 °C).

För att undvika livsmedelsspill, se den rekommenderade inställningen och förvaringstiderna som står i användarhandboken online.

## Kylskåpstemperatur



Det går att ställa in en annan temperatur med knappen .

## Fast Cool (Snabbkylning)

SE SNABBGUIDE FÖR INNEHÅLL

Rekommenderad inställning: +4 °C

Tryck på knappen  innan du lägger in en större mängd färskvaror i kyldelen.

När funktionen är aktiverad visas ikonen . Funktionen stängs av automatiskt efter 6 timmar, eller manuellt genom att trycka på knappen .

## Stänga av larmet

Tryck kortvarigt på knappen  för att stänga av larmet.



## Frysdelens temperatur

Det går att ställa in en annan temperatur med knappen .

SE SNABBGUIDE FÖR INNEHÅLL

Rekommenderad inställning: -18 °C

## Fast Freeze (Snabbinfrysning)

Tryck på knappen  innan du lägger in en större mängd mat i fryszonen. När funktionen är på är ikonen tänd. Funktionen stängs av automatiskt efter 48 timmar, eller manuellt genom att trycka på knappen  igen.

**Anmärkningar:** Undvik att färsk mat kommer i kontakt med redan fryst mat. Om du vill att frysningen ska gå snabbare kan du ta ur lådorna och lägga maten direkt på botten frystrymmet.

## Vacation (semester)

Använd den här funktionen när du och din familj ska vara bortresta en längre tid. Tryck på knappen  i 3 sekunder för att aktivera funktionen. Displayen visar kyldelens temperatur (+12 °C) och ikonen tänds. Ta ut

\* Finns endast på vissa modeller

maten ur kyldelen när funktionen har aktiverats och stäng kyldelens och frysdelens dörrar. Temperaturen inuti kyldelen hålls på en nivå som motverkar dålig lukt. Frysens behåller däremot inställd temperatur. Tryck på knappen  i 3 sekunder för att aktivera funktionen.

## Kyldel

### Fläkt\*

Fläkten gör att temperaturen fördelas jämnt inuti kylen, så att matvarorna förvaras bättre och överflödigt luftfuktighet minskas. I standardläget är fläkten påslagen. Du kan slå på/av fläkten genom att hålla in knapparna Fast Freeze (Snabbinfrysning) och Freezer (Frys)  i 3 sekunder. Lampan på displayen blinkar och en ljudsignal hörs en gång när fläkten sätts PÅ. Lampan på displayen blinkar och en ljudsignal hörs två gånger när fläkten stängs AV. Om omgivningstemperaturen överstiger 27 °C eller om det finns vattendroppar på glashyllorna, är det viktigt att fläkten är på för att säkerställa korrekt förvaring av livsmedel. Om fläkten avaktiveras kan energiförbrukningen optimeras.

**Anmärkningar:** fläkten startas om automatiskt efter ett strömavbrott eller efter att apparaten har stängts av. Blockera inte luftintagen med matvaror.

## Ta bort låda och urtagbar Sliding tray (skjutbricka)

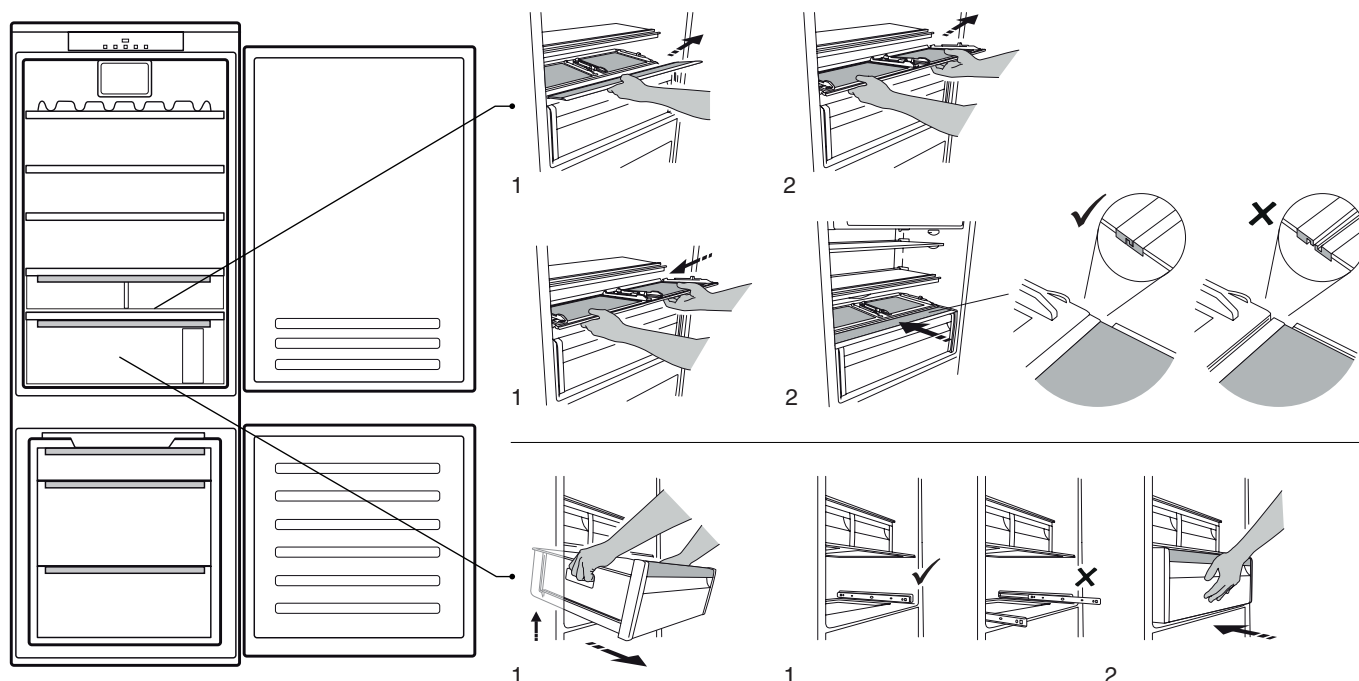

## Dynamic 0 °\*

Den här lådan håller en låg temperatur och här kan du förvara färska livsmedel som färsk pasta, gräddfil, pesto, salsa, hemmagjorda måltider, vaniljkräm, pudding, mjukost, kallskuret, desserter, kött och fisk under en längre tid.

Temperaturen i lådan ligger mellan +3 °C och -2 °C. Se till att läget Vacation (Semester) inte är aktiverat. Annars fungerar inte lådan som den ska.

## Humidity Control (Luftfuktighetskontroll)\*

Luftfuktighetsnivåväljare för frukt- och grönsakslådan. Välj lämplig luftfuktighet för dina livsmedel genom att dra reglaget till önskad nivå.

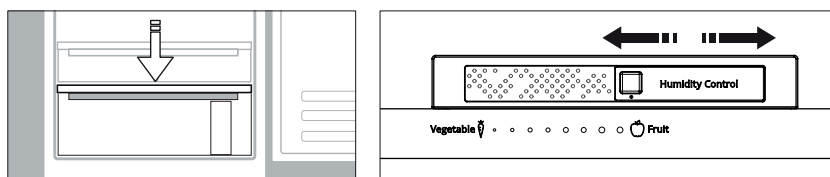

\* Finns endast på vissa modeller

## Frysdel

### Isbitar\*

Fyll iskubslådan till 2/3 med vatten och placera den i frysdelen. Använd aldrig vassa eller spetsiga föremål för att ta loss isbitarna. Mängden färska livsmedel som kan frysas in på 12 och 24 timmar står på typskylten.

## Ljussystem (beroende på modell)

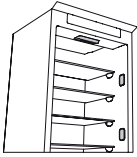

Denna produkt innehåller 4 sidoljuskällor med energieffektivitet i klass F och en övre ljuskälla med energiklass G

### Allmän information

Lådor, korgar och hyllor ska sitta på den aktuella positionen om inte annat anges i denna snabbguide. Ljussystemet inuti kylavdelningen använder LED-lampor, vilket ger en bättre belysning än vanliga glödlampor, samt förbrukar väldigt lite energi.

### Bortskaffande

Dörrarna och locken på kylapparaten måste tas bort innan de kastas bort på soptippen, för att förhindra att barn eller djur fastnar inuti

## Felsökning

### Innan du kontaktar kundservice:

1. Starta om apparaten för att säkerställa att det inte löser problemet. Upprepa vid behov efter en timme.
2. Utför de kontroller som beskrivs i avsnittet **Felsökning** i bruksanvisningen eller på [www.kitchenaid.eu](http://www.kitchenaid.eu) och slå sedan på apparaten igen.

Kontakta närmaste kundservicecenter om problemet kvarstår.

Du behöver beskriva problemet för en tekniker och uppge exakt typ och modell på apparaten, liksom den Assistance Code (hjälpkod) som står på typskylten inne i kylutrymmet. Denna information gör att teknikerna direkt kan identifiera vilken typ av åtgärd som behövs.

Om reparation behövs föreslår vi att du vänder dit till ett auktoriserat tekniskt servicecenter.

\* Finns endast på vissa modeller

På vår webbplats [www.kitchenaid.eu](http://www.kitchenaid.eu) finns fullständiga bruksanvisningar.

Dessutom kan du hitta mycket annan användbar information om dina produkter, som inspirerande recept som skapats och testats av våra varumärkesambassadörer eller närmaste KitchenAid-matlagningsskola.

SV

Tryckt i Italien



400011576267

**KitchenAid**  
FOR THE WAY IT'S MADE.