

(lásd az opciók leírását jobbra)

**PROGRAMVÁLASZTÓ GOMB**  
Nyomja meg többször egymás után a „P” gombot, amíg meg nem jelenik a kívánt program száma a kijelzőn (P1...Px) –lásd a lenti Programtáblázatot.

**START/FOLYTATÁS GOMB**  
Nyomja meg ezt a gombot a kiválasztott program elindításához: a jelzőfény kigyullad, és a program végén kialszik.  
Amikor az ajtót kinyitják egy mosogatási ciklus alatt, a ciklus átmenetileg szünetel: a Start jelzőfény villog. A ciklus folytatásához zárja be az ajtót, és nyomja meg ismét a Start gombot.

**TÖRLÉS/KI GOMB**  
Nyomja meg ezt a gombot a kezelőlap kikapcsolásához. Ha egy program futása közben nyomja meg a gombot, törli a folyamatban lévő programot, és a gép 1 percen belül leereszti a vizet.  
Ha a gombot a mosogatógép kikapcsolt állapotában nyomja meg, a mosogatógép minden folyadékot leereszt (1 perces folyamat).

**A KÉSZÜLÉK ELSŐ ALKALOMMAL TÖRTÉNŐ HASZNÁLATA ELŐTT OLVASSA EL FIGYELMESEN A JELEN GYORS ÁTTEKINTŐ ÚTMUTATÓT ÉS A SZERELÉSI ÚTMUTATÓT!**

**A MOSOGATÓGÉP KEZELŐLAPJA A TÖRLÉS/KI GOMB KIVÉTELÉVEL BÁRMELY GOMB MEGNYOMÁSÁRA AKTÍVALÓDIK. AZ ENERGIATAKARÉKOSSÁG ÉRDEKÉBEN A KEZELŐLAP 30 MÁSODPERC ELTELTÉVEL AUTOMATIKUSAN INAKTÍV LESZ, HA SEMMILYEN CIKLUST NEM INDÍTOTTAK EL.**

**Az opciók és a kijelző ismertetése**

**SŐ JELZŐFÉNY**  
Amikor világít (a ciklus végén), a sőtartály fel kell tölteni.

**MOSOGATÁSI IDŐ KIJELZÉSE**  
Jelzi a ciklus időtartamát és a hátralévő időt (0.perc).  
Ha a „Késleltetett indítás” van kiválasztva, a program indításáig hátralévő időt jelzi (0:00); 1 órán belül (0.perc).  
Ha az „Fx Ey” üzenetek jelennek meg a kijelzőn, lapozza fel a „Mi a teendő, ha...” c. fejezetet a 6. oldalon.

**ÖBLÍTŐSZER JELZŐFÉNY**  
Amikor világít (a ciklus végén), az öblítőszert adagoló fel kell tölteni.

**TABLETTA JELZŐFÉNY**  
Lásd a TABLETTA beállítást a MULTIZONE leírásában.

**MULTIZONE**  
Ezzel a funkcióval kiválaszthatja a kívánt mosogatási zónát. Nyomja meg a gombot (többször egymás után) a mosogatási zónák kiválasztásához:

- mindkét kosár
- csak a felső kosár
- csak az alsó kosár
- (● - jelzőfények)

**A TABLETTA BEÁLLÍTÁSA**  
Ez a beállítás lehetővé teszi a ciklus teljesítményének optimalizálását a használt mosogatószert típusának megfelelően.  
Tartsa lenyomva a MULTIZONE gombot 3 másodpercig (amíg a jelzőfény kigyullad), amennyiben tablettá formájú kombinált mosogatószert használ.  
Ha mosogatóport vagy gélládagú mosogatószert használ, a Tablettá jelzőfénye nem világíthat a kezelőlapon.

**POWERCLEAN®**  
A nagy nyomású vizsugaraknak köszönhetően ez az opció intenzívebb és hatékonyabb mosogatást biztosít az alsó kosár meghatározott területén.

**POWERDRY®**  
Ez a technológia kiváló szárítási eredményt biztosít, ami a mosogatógép belsejében végbermenő páralecsapódási folyamatnak köszönhető.

● A PowerClean® aktív

● A PowerDry® aktív

● Mindkét funkció aktív

● Egyik funkció sem aktív

**„KÉSLELTETETT INDÍTÁS” GOMB**  
Nyomja meg a gombot (többször egymás után) a program elindításának késleltetéséhez. 1 és 24 óra közötti időtartam állítható be. A késleltetett indítás jelzése minden gombnyomásmánál egy órával nő, és 24 után nulláról újraindítja a számlálást.  
A beprogramozás után nyomja meg a START gombot. A mosogatógép a beállított időpontban elindul.

| Programok  | Választható beállítások | Töltési ajánlások   | Mosogatószert | Fogyasztás |           |                    | Szárítási fázis |
|--|-------------------------|---|---------------|------------|-----------|--------------------|-----------------|
|  |                         |   |               | Liter      | kWh       | Perc <sup>1)</sup> |                 |
| <b>P1</b> 6 <sup>th</sup> sense 6th Sense® PowerClean® | 40-70 °C                | Normál szennyezettségű edényekhez, amilyenek nincsenek rászárítandó ételmaradékok. Érzékeli a szennyezettség szintjét az edényekben, és a programot ennek megfelelően állítja be. Amikor az érzékelő a szennyezettség szintet méri fel, a kijelzőn egy animáció jelenik meg, és a ciklus időtartama a szennyezettség foka szerint módosul. Ennél a programnál a PowerClean® funkció automatikusan aktiválódik. A funkció kikapcsolásához nyomja meg a PowerClean® gombot a kezelőpanelen. | ✓             | 7,5-13     | 0,95-1,45 | 85-165             | ✓               |
| <b>P2</b> Előmosogatás                                 | hideg                   | Később elmosogató edények.  | —             | 4,0        | 0,01      | 14-16              | —               |
| <b>P3</b> Törékeny                                     | 40 °C                   | Enyhe szennyeződés, például poharakon és csészéken.   | ✓             | 10,5       | 0,85      | 105-114            | ✓               |
| <b>P4</b> Gyors  | 45 °C                   | Enyhén szennyezett edények, rászárítandó ételmaradékok nélkül.  | ✓             | 11,0       | 0,85      | 30-50              | —               |
| <b>P5</b> eco Eco <sup>2)</sup>                        | 50 °C                   | Normál mértékben szennyezett edények. Normál esetben használatos program, amely az összesített energia- és vízfogyasztás tekintetében a leghatékonyabb.   | ✓             | 10,0       | 0,822     | 200                | ✓               |
| <b>P6</b> 1 óras mosás és szárítás                     | 55 °C                   | Enyhén vagy normál mértékben szennyezett edényekhez. A nem rászárítandó és a friss szennyeződésekhez megfelelő.   | ✓             | 11,0       | 1,30      | 60                 | ✓               |
| <b>P7</b> Napi   | 60 °C                   | Normál mértékben szennyezett edények.   | ✓             | 11,0       | 1,15      | 80-90              | ✓               |
| <b>P8</b> Intenzív                                     | 65 °C                   | Erősen szennyezett edényekhez ajánlott program, amely különösen serpenyőkőkhöz és lábasokhoz ideális.   | ✓             | 15,0       | 1,60      | 145-155            | ✓               |
| <b>P9</b> Éjszakai                                     | 50 °C                   | Normál mértékben szennyezett edényekhez – kíméletes és halk az alacsonyabb vízmennyiségnek köszönhetően.  | ✓             | 14,0       | 1,20      | 290-299            | ✓               |
| <b>P10</b> Gőz   |                         | Gőztisztítást is tartalmazó program az erősen szennyezett edények, fazekak és lábasok tisztítására. Nincs szükség áztatásra vagy kézi előmosogatásra.   | ✓             | 14,5       | 1,75      | 165-175            | ✓               |

1) A programadatok megállapítása normál körülmények között és az alapértelmezett funkciók használatával történik. Az adatok a környezeti feltételek és a kiválasztott funkciók függvényében változhatnak. Szenzorprogramoknál akár 20 perces eltérés is lehet a készülék automatikus kalibrálási rendszere miatt.  
2) Referenciaprogram az energiatakarékosági jelöléshez az EN 50242 sz. szabvány előírásaival összhangban. -Megjegyzés a bevizsgáló intézetek számára: Az EN/Szabvány szerinti töltési összehasonlító tesztre és egyéb tesztekre vonatkozó adatokért írjon a „contact@whirlpool.com” címre.

Energiafogyasztás készenléti módban: 1,50 W / kikapcsolt állapotban: 0,50 W

501930001598A

A vízkeménységet csak az első mosogatás előtt kell beállítani, illetve akkor, ha a vízkeménység megváltozott

**i** A vízkeménység szintje gyárilag közepesen kemény vízre van beállítva (4. szint).

**!** Mosogatószerek  
Mosogatópor vagy géllágyú mosogatószer használata esetén só is használjon, a vízkeménységi szintet pedig a lenti táblázatnak megfelelően állítsa be.  
A tabletták ugyan már eleve tartalmaznak sót, ennek ellenére azt javasoljuk, hogy regeneráló sót is használjon.

- Nyomja meg egyszerre a [P] és [X] gombot, és tartsa lenyomva őket legalább 3 másodpercig.
- A kijelzőn megjelenik a vízkeménység aktuális beállítása.
- Nyomja meg a [P] gombot a beállítás értékének növeléséhez. Az értéktartomány 1-től 7-ig terjed (amikor elérte a 7. szintet, a Start gomb következő megnyomására a beállítási szint visszatér az 1-re).
- Várjon 30 másodpercet (a kezelőlap kikapcsol), vagy nyomja meg a [D] gombot a beállítás mentéséhez.

| 1. Kérdezze meg a vízszolgáltató társaságtól a <b>vízkeménység</b> értékét... |                            |                          |                     | 2. ...adja meg ezt az értéket a mosogatógépen | SÓ szükséges |
|---|----------------------------|--------------------------|---------------------|---|--------------|
| Német keménységi fok °dH  | Francia keménységi fok °fH | Angol keménységi fok °eH | Vízkeménységi szint | A kijelzőn látható érték                      |              |
| 0 - 5   | 0 - 9                      | 0 - 6,3                  | Lágy                | 1   | IGEN         |
| 6 - 10  | 10 - 18                    | 7 - 12,6                 | Közepes             | 2   |              |
| 11 - 15   | 19 - 27                    | 13,3 - 18,9              | Átlagos             | 3   |              |
| 16 - 21   | 28 - 37                    | 19,6 - 25,9              | Közepesen kemény    | 4   |              |
| 22 - 28   | 38 - 50                    | 26,6 - 35                | Kemény              | 5   |              |
| 29 - 35   | 51 - 63                    | 35,7 - 44,1              | Nagyon kemény       | 6   |              |
| 36 - 50   | 64 - 90                    | 44,8 - 62,4              | Rendkívül kemény    | 7   |              |

**A sótartály feltöltése – A vízkő feloldása (nem szükséges, ha a vízkeménységi szint beállítása 1, vagyis „lágy”) Napi ellenőrzés**

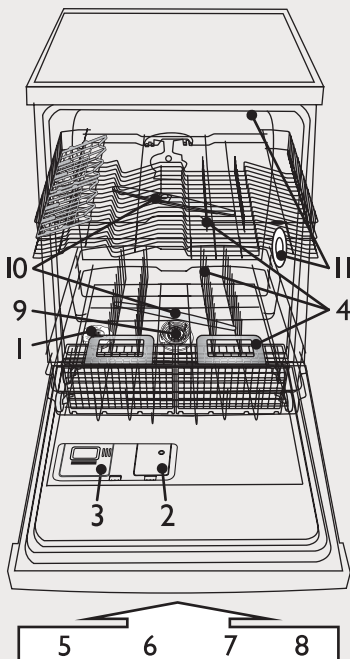

- 1 - sótartály
- 2 - öblítőszer-adagoló
- 3 - mosogatószer-adagoló
- 4 - kosárrendszer
- 5, 6, 7, 8 - a kezelőlapon elérhető funkciók
- 9 - szűrők
- 10 - szórókarok
- 11- PowerDry technológia

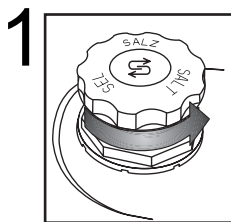

Optikai kijelző (a modelltől függően). Csavarja le a kupakot.

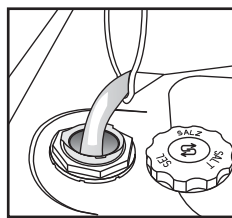

Csak az első mosogatás előtt töltsön a sótartályba vizet.

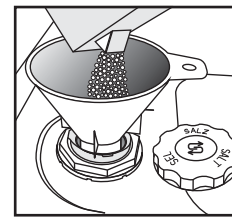

Töltsön be sót (soha ne töltsön be mosogatószert!) Min. 0,8 kg / max. 1 kg

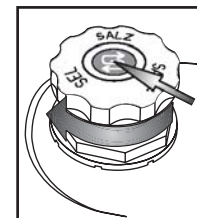

Csavarja rá a kupakot. A kupak körül lévő sómaradványokat el kell távolítani. Bizonyos sótartályoknál a kupakba be van építve egy szintjelző (lásd alább az ellenőrzés módját).

**!** Regeneráló só betöltésekor **azonnal** indítson el egy mosogatóprogramot (az „Előmosogatás” önmagában **nem** elegendő). A kiömlő sós oldat vagy sószemek mély korróziót okozhatnak, és helyreállíthatatlanul károsíthatják az inox acél részegységeket. Ilyen esetre vonatkozó reklamációnál nem nyújtunk semmiféle garanciát.

(a modelltől függően)

**Só jelzőfény a kezelőlapon**

**i** Előfordulhat, hogy néhány mosogatási ciklus végén a sószint jelzőfénye tovább világít. Ha a vízkeménység beállítása 1 (vagyis lágy), nem szükséges sót betölteni, és a só jelzőfénye ebben az esetben nem világít.

**Só jelzőfény a sótartály kupakján**

**S** A jelzőfény akkor gyullad ki, amikor a SÓ UTÁNTÖLTÉSÉRE VAN SZÜKSÉG.

**zöld: OK**

**színtelen: UTÁNTÖLTÉS SZÜKSÉGES**

## Öblítőszer betöltése. Az öblítőszer-adagolás beállítása

## Napi ellenőrzés

**2**

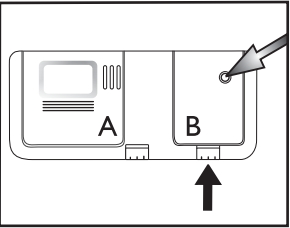

Optikai kijelző

Szükség esetén nyissa fel a B fedelet (nyomja meg a kijelölt gombot).

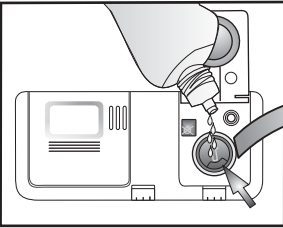

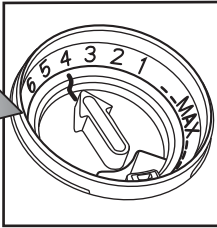

Töltsön be **öblítőszer**t a max. vonalig ~150 ml

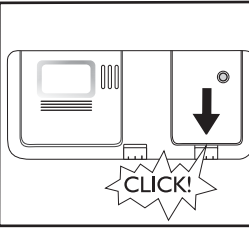

Az öblítőszer mennyiségét az alkalmazott mosogatószer szerint kell meghatározni. Minél alacsonyabb a beállítás, annál kevesebb öblítőszer beadagolása szükséges (gyári beállítás: 4. állás). A B fedél felnyitásához nyomja meg a gombot. Egy érmevel vagy hasonló tárggyal forgassa el a nyílát a kívánt állásba. Az öblítőszer beállításának módosítását követően csukja vissza a fedelet.



|   |  |   |
|---|--|---|
| <p><b>i</b> Ellenőrizze az öblítőszer jelzőfényét, hogy milyen a feltöltési szint az adagolóban.</p>  | <p>(a modelltől függően)</p> <p><b>Öblítőszer jelzőfény a kezelőlapon</b></p> <p> A jelzőfény akkor gyullad ki, amikor az ÖBLÍTŐSZER UTÁNTÖLTÉSÉRE VAN SZÜKSÉG.</p> | <p><b>Öblítőszer jelzőfény az adagolón</b></p> <p> sötét: OK  színtelen: UTÁNTÖLTÉS SZÜKSÉGES</p> |
| <p><b>!</b> Csak mosogatógépekhez használható öblítőszer alkalmazson. Ha véletlenül kifolyik az öblítőszer, akkor azt <b>azonnal</b> törölje le. Így elkerülheti a túlzott mértékű habképződést, ami a készülék hibás működését okozhatja.</p>  |  |   |
| <p><b>i</b> Az edények csikoszak: csökkentse az öblítőszer mennyiségét úgy, hogy a tárcsát egy alacsonyabb állásba (1–3) forgatja. Ha az edények szárítása nem tökéletes, növelje az öblítőszer mennyiségét úgy, hogy a tárcsát egy magasabb állásba (5–6) forgatja. A műanyag edények nehezebben száradnak meg, és a helyzet akkor sem javul, ha magasabb pozíciót állít be.</p> |  |   |
| <p><b>i</b> Lehetséges, hogy az öblítőszer tartalmazó mosogatószereknek csak hosszabb programnál van megfelelő hatásuk. Rövid programoknál mosogatószer-maradvány jelentkezhet (ha szükséges, használjon mosogatóport). Az öblítőszer tartalmazó mosogatószerek sokszor túl sok habot képeznek.</p>   |  |   |

## Mosogatószer betöltése – Csak kifejezetten mosogatógépek számára készült mosogatószereket használjon, a gyártó ajánlásaival összhangban. Napi használat

**3**

Nyissa fel az A fedelet (nyomja meg a jelölt gombot).

Helyezze be a mosogatószert: a **tabletta / por / gél** a nagy rekeszbe kerüljön. Kérjük, ellenőrizze a mosogatószer gyártójának ajánlását a mosogatószer csomagolásán.

Az öblítőszer-adagolót közvetlenül a mosogatóprogram indítása előtt töltsé fel.

Egy ciklushoz csak egy tablettát használjon, és azt mindig a mosogatószer-adagolóba helyezze. Néhány tablettatípus nem tud teljesen feloldódni a rövid programok során (Gyors, Törékeny, Kézi mosás); a tablettát az edénytartó aljába helyezve elősegítheti az oldódást és a mosogatóst.

A megjelölt bordákat megnyomva zárja vissza a fedelet.

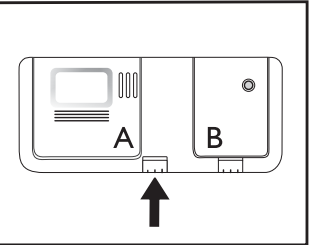
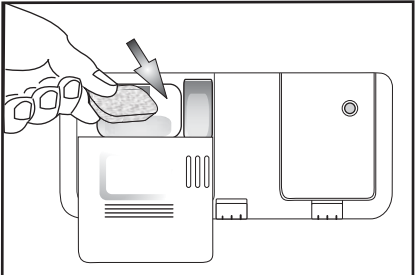
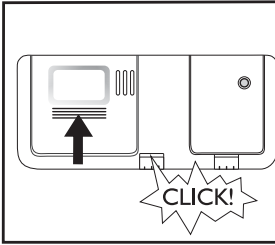
## FELSŐ KOSÁR – a modelltől függően

# 4

**A – Lehajtható eszköztartó elemek** (2 vagy 4): vízszintes pozícióban csészekhez/hosszú edényekhez/talpas poharakhoz.

A – ZÁRVA

A – NYITVA

A NYITÁSA:

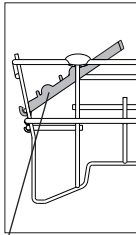
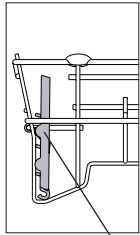

Forgassa el a lapot az óramutató járásával megegyező irányba, és akassza a kosárra.

**B – Evőeszközkosár:** a felső kosárba lehet helyezni, amikor a „Féltöltet/Multizone” opció van kiválasztva. A rácsot (F) el kell távolítani.

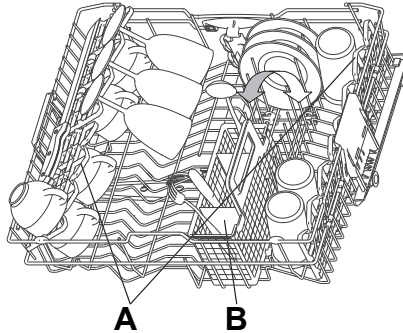

**A felső kosár magasságának beállítása** (ha van).

Hasznos lehet a felső kosár felemelése, hogy több hely legyen az alsó kosárban, vagy a leeresztése, hogy hosszú talpú poharakat lehessen betölteni.

- Fogja meg és vegye ki a két oldalsó kart (C) (ugyanazon a szinten kell lenniük), és emelje fel vagy engedje le a felső kosarat.

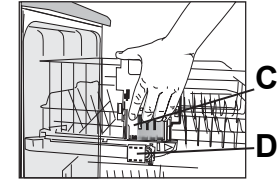

**A felső kosár eltávolítása** (ha van)

Hasznos lehet eltávolítani a felső kosarat, hogy a nagy darabokat bepakolja az alsó kosárba.

- Nyissa ki a két rögzítőelemet (D) a felső kosár kivételéhez (amikor a felső kosár a helyén van, a rögzítőelemeknek zárva kell lenniük).

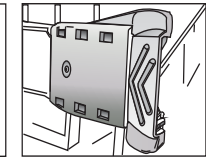
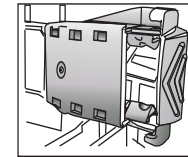

D - ZÁRVA

D - NYITVA

## ALSÓ KOSÁR – a modelltől függően

### A PowerClean® használata

A PowerClean® funkció a készüléküreg hátsó részén lévő speciális fúvókarendszer segítségével intenzívebben mosogatja el a fokozottan szennyezett edényeket.

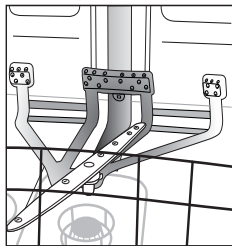

1. A hátsó tányértartókat lehajtva állítsa be a PowerClean® területét (G), hogy be lehessen pakolni a fazekakat.

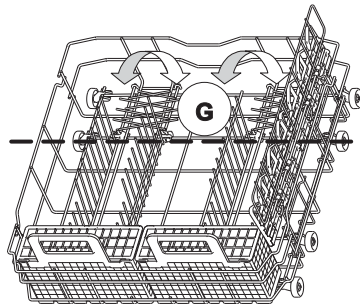

2. Pakolja be a fazekakat és lábasokat függőlegesen megdöntve a PowerClean® területére. **A fazekakat a nagynyomású vízugarak felé kell megdönteni.**

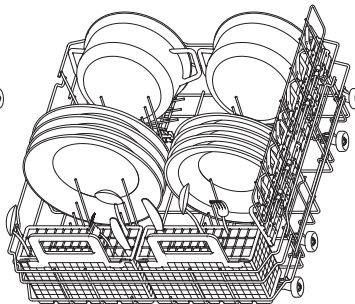

**E – Evőeszközkosár**

**F – Rács:** segít elkülönítve tartani az evőeszközöket a jobb mosogatási eredmény érdekében.

**G – Függőleges tányértartók:** a fazekak behelyezése érdekében lehajthatók.

**H – Oldalsó tartó összecusukható lapokkal** (ha rendelkezésre áll): a polcok hosszú eszközök vagy csészek tárolására használhatja.

**AZ OLDALSÓ TARTÓ KIVEHETŐ:** húzza a tartót a kosár eleje felé, emelje meg, és vegye ki.

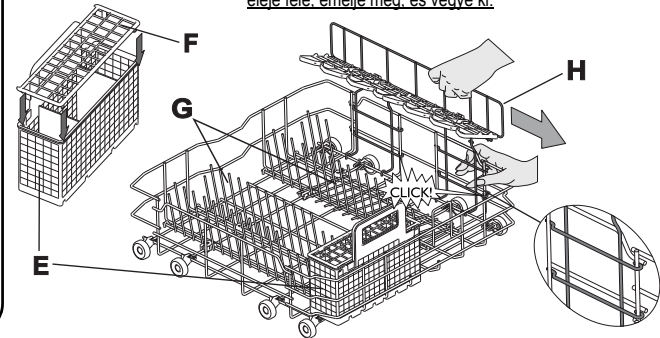

# 5



Az edényeket úgy helyezze el, hogy az edényüregekben ne maradjon víz, és a szűrőkarok szabadon foroghassanak. Kizárólag mosogatógépből való tisztításra alkalmas edényeket szabad a készülékbe rakni. A mosogatógépből ne mosogasson fa-, alumínium-, ón-, ezüst- és mintás (nem mázas) edényeket. A kosarakban az edényeket (pl. tányérok, tálak, fazekak) megfelelő módon kell elhelyezni, hogy a víz lefolyhasson.

**A készülék bekapcsolása: nyomja meg bármelyik gombot (a TÖRLÉS/Ki gomb kivételével) a kezelőlap bekapcsolásához és a programozás megkezdéséhez. HU -4-**

## A program kiválasztása

### 6 Programok áttekintése

A programok maximális számát a „Táblázat” c. fejezet mutatja be. A megfelelő programok a készülékére vonatkozóan megtalálhatók a kezelőlapon (1. oldal).



Válassza ki a programot a mellékelt programtáblázatnak megfelelően (1. oldal).

A program időtartama a lakásban meglévő külső körülményektől (hőmérséklet, nyomás stb.) függ.

Higiéniai okokból ajánlott havonta legalább egyszer egy magas hőmérsékletű ciklust lefuttatni (pl. az Intenzív 65 programot). Ez segít tisztán és hibátlan állapotban tartani a készüléket, és a kellemetlen szagok megelőzésében is segít.

## Mosogatási ciklus

### 7 A mosogatógép ajtajának csukva kell lennie, a vízcsapnak pedig nyitva.

#### **Program szüneteltetése (pl. ha be kíván tenni egy darabot):**

- Óvatosan nyissa ki az ajtót (a program szünetel), és helyezze be a darabo(ka)t  
**(ügyeljen a FORRÓ gőzre!).**
- Zárja be az ajtót, és nyomja meg ismét a gombot a ciklus újbóli elindításához (a program attól a ponttól folytatja a ciklust, ahol az félbeszakadt).

#### **Futó program törlése:**

- Nyomja meg a gombot.
- (Max. 1 percig vízleeresztés történik, majd a készülék kikapcsol.)

#### **A folyamatban lévő program megváltoztatása:**

- Nyomja meg a gombot a folyamatban lévő program megszakításához.
- (Max. 1 percig vízleeresztés történik, majd a készülék kikapcsol.)
- Nyomjon meg egy tetszőleges gombot (a gomb kivételével) a készülék bekapcsolásához.
- Válasszon egy új programot.
- Nyomja meg a gombot.

## A készülék kikapcsolása. Minden rendben...

### 8 A program befejezése után a készülék automatikusan **Készenléti** üzemmódba kapcsol. Az összes jelzőfény kialszik. Legyen körültekintő az ajtó kinyitásakor: gőz csaphat ki a készülékből.

Rakja ki az edényeket a készülékből. Kezdje az alsó kosárral, hogy az edényeken maradt esetleges vízcseppek ne hulljanak az alsó edényekre.

## Tisztítás és karbantartás

### 9

#### **Szűrők**

Ellenőrizze, és szükség esetén tisztítsa meg őket.

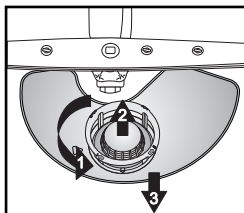

Csavarja ki a mikroszűrőt (1), vegye ki (2), és vegye ki a finomszűrőt (3)...

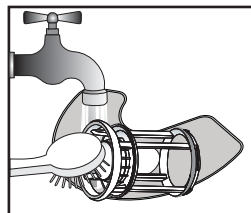

Folyó víz alatt öblítse le...

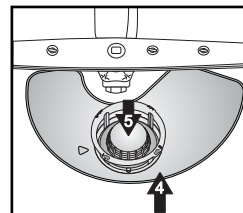

Helyezze be

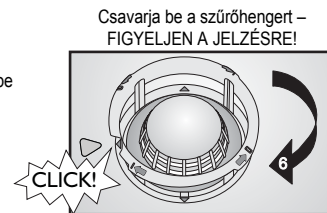

## Kiseb meghibásodások megoldása önerővel...

### 10

#### **Szórókarok**

Távolítsa el az akadályokat/lerakódásokat.

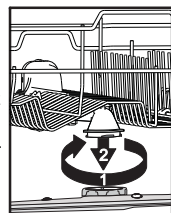

Csavarja ki és távolítsa el a felső kart...

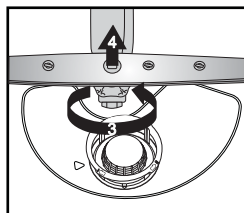

Csavarja ki és távolítsa el az alsó kart...

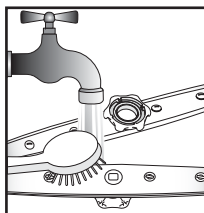

Folyó víz alatt tisztítsa meg a szórófejek fúvókáit (szükség esetén használjon fogpiszkálót)...

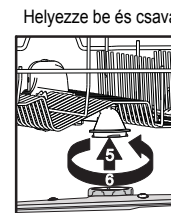

Helyezze be és csavarja rá a felső és alsó kart szorosan.

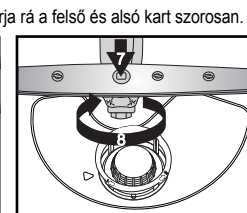



**Ha a mosogatógép működésében zavar lépne fel, akkor a vevőszolgálat kihívása előtt az alábbiak ellenőrzésével próbálja meg orvosolni a problémát: Az alábbi műveletsorok lehetővé teszik a rendellenességek nagy részének kiküszöbölését és a készülék működőképességének gyors helyreállítását.**

| A készülék...   | Lehetséges okok...   | Megoldások...  |
|---|--|--|
| A só jelzőfény világít  | - A sótartály üres. (A feltöltés után előfordulhat, hogy néhány mosogatási ciklus végén a sószint jelzőfénye tovább világít.)  | - Töltse fel a tartályt sóval (további tudnivalók: 2. oldal)<br>- Állítsa be a vízkeménységet. Lásd a 2. oldalon található táblázatot.   |
| világit az öblítőszer jelzőfénye  | - Üres az öblítőszer-adagoló.  | - Töltse fel az adagoló öblítőszerrel (további tudnivalók: 3. oldal).  |
| ...nem működik/nem indul el   | - Be kell kapcsolni a készüléket.<br>- A mosogatógép ajtaja nincs bezárva.<br>- A „Késleltetett indítás” BE van kapcsolva.   | - Ha nincs áramellátás, ellenőrizze a lakás biztosítékát.<br>- Ellenőrizze, hogy a mosogatógép ajtaja be van-e zárva.<br>- Ellenőrizze, hogy nem választotta-e ki a „Késleltetett indítás” opciót (ha van ilyen). Ebben az esetben a készülék csak a beállított idő elteltével indul el. Szükség esetén ÁLLÍTSA ALAPHELYZETBE a készüléket a TÖRLES gomb megnyomásával, vagy indítsa el a ciklust azonnal a START gomb megnyomásával.  |
| ...,F6 E7” vagy „F6 E1” vagy „H2O” hibajelzés látható   | - A vízcsap el van zárva.<br>- Túl alacsony a víznyomás.<br>- Megtört a vízbevezető cső, vagy eltömődtek a bemeneti szűrők.  | - A vízcsapnak nyitva kell lennie.<br>- A vízcsapnak teljesen nyitva kell lennie a vízbevezetés alatt (minimális kapacitás: 0,5 liter/perc).<br>- A vízbevezető cső nem lehet megtörve, és a vízcsap csatlakozójának szűrője nem lehet elszennyeződve vagy eltömődve.  |
| ...,F6 E3” / „F6 EC” hibajelzés látható/a mosogatóprogram túl korán fejeződik be (az edények piszkosak és nedvesek)   | - Szennyezett vagy eltömődött szűrők vagy szórókarok.<br>- Túl kevés víz van a mosogatógép vízrendszerében.<br>- A lefolyócső rosszul van bekötve.<br>- Magas belül a hab szintje.   | - Tisztítsa meg a szűrőket és a szórókarokat.<br>- A homorú darabokat (pl. tálak, csészék) úgy kell elrendezni, hogy a lefelé nézzenek a kosárban.<br>- A lefolyócsövet megfelelően kell bekötni (a magasra szerelt készülékeknél hagyjon min. 200-400 mm-t a készülék alsó szélével) – lásd a Szerelési útmutatót.<br>- Ismételje meg mosogatószer nélkül, vagy várjon, amíg a hab eltűnik.   |
| ...,F8 E1” hibajelzést mutat  | - Szennyezett szűrők.<br>- Megtört a lefolyócső.<br>- A szifon csőcsatlakozása zárva van.  | - Tisztítsa meg a szűrőket.<br>- A lefolyócső nem törhet meg.<br>- El kell távolítani a szifon csőcsatlakozásából a zárólemezt.  |
| ...egyéb hibajelzés látható, és kigyullad az „Fx Ey” fény   | - A készülék műszaki hibás.  | - Hívja a gyár ügyfélszolgálatát (adj a hibakódot). Zárja el a vízcsapot.  |
| <p><b>Miután végrehajtotta a fenti műveletsort, a hibáüzenetnek törölnödnie kell. Az esetek nagy részében a rendellenesség így megszűnik.</b></p> <p><b>ALAPHELYZETBE ÁLLÍTÁS:</b></p> <ul style="list-style-type: none"> <li>➔ Nyomja meg a  gombot.</li> <li>➔ Csuksa be az ajtót.</li> <li>➔ Legfeljebb 1 percig a készülék automatikus vízleeresztést végez.</li> <li>➔ A készülék ezt követően újraindítható.</li> </ul> |  |  |
| Az edények és evőeszközök...  | Lehetséges okok...   | Megoldások...  |
| ...nem tökéletesen tiszták/az edényeken ételmaradék van   | - Túl kevés hely van az edények között (a homorú darabok rossz elrendezése a kosárban).<br>- Túl kevés a mosogatószer; a mosogatószer túl régi, vagy helytelenül van tárolva.<br>- A hőmérséklet nem elég magas az erősen szennyezett edényekhez.<br>- A mosogatógép feltöltése az alsó és a felső kosár használatával, és a „Féltöltet/Multizone” opció alkalmazásával.<br>- Eltömődött szűrőkarok, szennyezett vagy nem megfelelően beszerelt szűrők.<br>- A szórókarokat az edények vagy az evőeszközök akadályozzák. | - Úgy helyezze el az edényeket, hogy azok ne ériek egymáshoz. A homorú darabokat (pl. tálak, csészék) úgy kell elrendezni, hogy lefelé nézzenek a kosárban.<br>- Szükség esetén használjon több mosogatószert. Az adagolásra vonatkozóan kövesse a gyártó utasításait. A mosogatószert mindig száraz helyen tárolja, és ne tárolja túlzottan hosszú ideig.<br>- Erősen szennyezett edények esetén válasszon magasabb hőmérséklettel rendelkező mosogatóprogramot (lásd a programtáblázatot az 1. oldalon).<br>- Ha kiválasztja a „Féltöltet/Multizone” opciót (ha van), ne feledje el, hogy <b>csak</b> a felső kosarat vagy <b>csak</b> az alsó kosarat pakolja meg a mosogatási teljesítmény növelése, és az optimális mosogatási eredmény elérése érdekében.<br>- A szórókarok nem lehetnek eltömődve, a szűrők nem lehetnek szennyezettek, és a szűrőket megfelelően kell beszerelni (lásd az 5. oldalon a „Karbantartás és ápolás” c. fejezetet).<br>- A szórókarok szabadon kell, hogy foroghassanak, és az edények és evőeszközök nem akadályozhatják mozgásukat. |

| Az edények és evőeszközök...  | Lehetséges okok...  | Megoldások...   |
|---|---|---|
| ...lerakódások vannak: regenerálósó-maradvány                                 | <ul style="list-style-type: none"> <li>- A víz túl kemény.</li> <li>- A sótartály kupakja nyitva van.</li> <li>- Nincs elég öblítőszer.</li> </ul>  | <ul style="list-style-type: none"> <li>- A nagyon kemény vízű területeken több regenerálósót kell betölteni (lásd a 2. oldalon „A vízkeménység beállítása” c. fejezetet).</li> <li>- Jól zárja le a sótartály kupakját.</li> <li>- Ha kombinált hatású mosogatószeret használ, próbáljon több öblítőszerrel betölteni.</li> </ul>   |
| ...nem száradtak meg  | <ul style="list-style-type: none"> <li>- A műanyag tartók rosszul száradnak.</li> <li>- A tiszta edények a mosogatógépben maradtak hosszabb ideig a ciklus befejeződése után (pl. amikor a „Késleltetett indítás, opciót használta).</li> <li>- A homorú darabok rossz elrendezése a kosárban.</li> <li>- Helytelen öblítőszer-adagolás.</li> <li>- Gyors program van kiválasztva.</li> </ul> | <ul style="list-style-type: none"> <li>- A szintetikus anyagok rosszul száradnak; ha a ciklus végén nedvesek, törölje azokat szárazra.</li> <li>- Ilyen esetben a vízcsappék jelenléte az edényeken és a mosogatógép oldalfalain normális jelenség. Próbálkozzon az ajtó kinyitásával 5 perccel azelőtt, hogy kipakolná az edényeket.</li> <li>- Az edényeket úgy helyezze el, hogy üregükben ne maradjon víz.</li> <li>- Növelje meg az öblítőszer mennyiségét (lásd a 3. oldalon az „Öblítőszer betöltése” c. fejezetet).</li> <li>- A Gyors program 40 °C/45 °C enyhén szennyezett edények gyors mosogatására szolgál. Ha közepesen/erősen szennyezett edényekből álló teljes tölthez használja, előfordulhat, hogy az edények nem száradnak meg teljesen. Ha így történt, válasszon normál hosszúságú programot. A legjobb eredmény elérése érdekében hagyja nyitva az ajtót a program befejeződése után, és várjon 15 perccel, mielőtt kipakolná a mosogatógépet.</li> </ul> |
| ...műanyag részei elszíneződtek   | <ul style="list-style-type: none"> <li>- Paradicsomlé/sárgarépa.</li> </ul>   | <ul style="list-style-type: none"> <li>- A paradicsomszószt például a műanyag részek elszíneződését okozhatja. Mosogatópor használata ajánlott, mivel az lehetővé teszi kissé magasabb dózis alkalmazását a jobb fehérítés érdekében. Magasabb hőmérsékletű programokat használjon.</li> </ul>  |
| ...matt poharak stb.  | <ul style="list-style-type: none"> <li>- Mosogatógépben való mosogatásra nem alkalmas edények (porcelán).</li> </ul>  | <ul style="list-style-type: none"> <li>- Kizárólag mosogatógépben való tisztításra alkalmas edényeket szabad a készülékbe rakni.</li> </ul>   |
| ...eltávolítható lerakódások a poharakon                                      | <ul style="list-style-type: none"> <li>- Poharakhoz nem alkalmas programok használata.</li> </ul>   | <ul style="list-style-type: none"> <li>- Az edényeket együtt kell bepakolni, kerülve, hogy egymáshoz érjenek. Ne tegye az üvegnekeműket együtt a kosarakba. Poharakhoz alkalmas programot használjon.</li> </ul>  |
| ...a poharak nem csillognak   | <ul style="list-style-type: none"> <li>- Mosogatógépben való mosogatásra nem megfelelő poharak (porcelán).</li> </ul>   | <ul style="list-style-type: none"> <li>- Egyes pohárfajták nem mosogathatók mosogatógépben.</li> </ul>  |
| ...maradandó lerakódások a poharakon  | <ul style="list-style-type: none"> <li>- Szívárvány hatás.</li> </ul>   | <ul style="list-style-type: none"> <li>- Ez a jelenség visszafordíthatatlan. A következőket javasoljuk a jövőre nézve: <ul style="list-style-type: none"> <li>- Módosítsa a vízlágyító-adagolás rendszerének vezérlését.</li> <li>- Legyen körültekintő, és tartsa be az ajánlott mosogatószer-adagolást.</li> <li>- Kombinált hatású tabletták esetén olvassa el a mosogatószer gyártójának ajánlásait.</li> </ul> </li> </ul>   |
| ...a teáscsészék elszíneződése és szennyeződése nem tűnik el a mosogatógépben | <ul style="list-style-type: none"> <li>- A fekete teában jelen lévő tein.</li> </ul>  | <ul style="list-style-type: none"> <li>- Teafoltok esetén a fehérítési hatás javítása érdekében tegyen egy teáskanál szódobakarbónát a mosogatószer mellé a mosogatószer-adagolóba.</li> </ul>  |
| ...rozsdafoltok   | <ul style="list-style-type: none"> <li>- Nem használt előmosogatási programot.</li> </ul>   | <ul style="list-style-type: none"> <li>- Sót vagy savat tartalmazó ételmaradékok rozsdafoltot okozhatnak a rozsdamentes evőeszközökön is. Ezért, ha csak később mosogattja el az edényeket, mindig használja az Előmosogatás programot.</li> </ul>  |
| ...más foltok   | <ul style="list-style-type: none"> <li>- Nagyon alacsony öblítőszer-adagolás.</li> </ul>  | <ul style="list-style-type: none"> <li>- Foltok megjelenésekor növelje az öblítőszer mennyiségét (lásd a 3. oldalon az „Öblítőszer betöltése” c. fejezetet).</li> <li>- Ha kombinált hatású mosogatószert használ, esetleg töltsön be több öblítőszerrel.</li> </ul>  |
| ...csíkok   | <ul style="list-style-type: none"> <li>- Nagyon magas öblítőszer-adagolás.</li> </ul>   | <ul style="list-style-type: none"> <li>- Csíkok megjelenésekor csökkentse az öblítőszer mennyiségét (lásd a 3. oldalon az „Öblítőszer betöltése” c. fejezetet).</li> <li>- Ha öblítőszerrel tartalmazó kombinált mosogatószert alkalmaz, ne töltsön a gépbe külön öblítőszerrel.</li> </ul>   |
| ...hab  | <ul style="list-style-type: none"> <li>- Helytelen mosogatószer-/öblítőszer-adagolás.</li> </ul>  | <ul style="list-style-type: none"> <li>- Csak a szükséges mennyiségű mosogatószer/öblítőszerrel használja, mivel a túlzott mennyiségek habképződéshez vezethetnek.</li> </ul>   |

Ha a fenti ellenőrzések végrehajtása után a hiba továbbra is jelentkezik, húzza ki a hálózati csatlakozót, és zárja el a vízcapot. Vegye fel a kapcsolatot a Vevőszolgálattal (lásd a garanciát is). Az eladást követő szolgálat megkeresése után jegyezze fel az alábbiakat:

- a hiba leírása,
- a mosogatógép típusszáma,
- a vevőszolgálat kódja, illetve az ajtóbelső jobb oldalán található öntapadós címkén szereplő vevőszolgálati szám:



## Általános óvintézkedések és ajánlások

### 1. Csomagolás

A csomagolóanyag 100%-ban újrahasznosítható, ezt a  szimbólum jelzi.

### 2. A csomagolóanyag eltávolítása és ellenőrzések

Kicsomagolás után győződjön meg arról, hogy a mosogatógép szállítás közben nem károsodott-e, illetve az ajtó tökéletesen záródik-e. Kétely esetén forduljon szakemberhez vagy a kereskedőhöz.

### 3. A mosogatógép első használata előtt

- A készülék minimum 5 °C-os környezeti hőmérsékleten tud megfelelően működni.
- A mosogatógép tökéletes működését a gyártó tesztelte. Ezt a tesztet követően a gépben maradhat néhány vízcsepp/vízfolt, ami az első mosogatást követően eltűnik.

### 4. Energia- és víztakarékosság

- Tilos az edények folyó víz alatti öblítése.
- A mosogatógépet mindig tele töltve használja, vagy ha csak egy kosarat töltött meg, használja a „Féltöltet/Több zóna” opciót (ha van ilyen).
- Ha környezetbarát energiaforrások állnak rendelkezésre (például napelemek, hőszivattyú vagy központi fűtés), akkor max. 60 °C-ig a melegvízrendszerhez csatlakoztassa a mosogatógépet. Bizonyosodjon meg arról, hogy a vízbevezető cső megfelelő típusú („70 °C Max” vagy „90 °C Max”).

### 5. Gyermekekbiztonság

- A csomagolóanyagokat tartsa a gyermekektől elzárva.
- Soha ne engedje, hogy gyermekek játsszanak a mosogatógéppel.
- A mosogatószert, öblítőt és a regenerálósót gyermekektől távol tárolja.

### 6. Biztonsági előírások

- A készülék nem úgy készült, hogy azt gyermekek vagy fogyatékos személyek használhassák, kivéve, ha őket felelős személy felügyeli, aki garantálja a készülék biztonságos használatát.
- Tilos a készüléket szabad ég alatt üzemeltetni.
- A mosogatógép közelében ne tároljon gyúlékony anyagokat.
- A mosogatógépben található víz nem ivóvíz.
- Tilos oldószereket önteni a mosogatótérbe mert ez **robbanásveszélyes!**
- Nyitott ajtónál vigyázzon a **botlásveszély miatt!**
- A nyitott ajtó csak az edényekkel telt, kivett kosár súlyát bírja el. Ennek megfelelően tilos a nyitott ajtóra rátámaszkodni, ráülni vagy ráállni.
- A hegyes darabokat, amelyek sérülést okozhatnak (pl. kések), az evőeszközöskosárba hegyes végükkel lefele kell behelyezni. A hosszú konyhai eszközöket vízszintes helyzetben, hegyükkel a mosogatógép belseje felé fordítva kell betenni a felső kosárba.

A garancia nem alkalmazható, ha a hibákat a készülék helytelen használata okozta.

- Minden tisztítási vagy karbantartási műveletet megelőzően húzza ki a hálózati csatlakozót, és zárja el a vízcapot; járjon el így minden működési zavar esetén is.
- A javításokat és a technikai módosításokat csak szakember végezheti.

### 7. Fagyállóság

Ha a készülék üzemeltetése fagyveszélynek kitétt helyiségben történik, akkor teljesen ki kell üríteni. Zárja el a vízcapot, kösse ki a be- és kifolyócsöveket, majd hagyja kifolyni a vizet. Bizonyosodjon meg arról, hogy legalább 1 kg oldott regenerálósó található a sótartályban annak érdekében, hogy megvédje a készüléket a maximum -20 °C hőmérséklettől. Amikor a program folytatódik, egy hibaüzenet jelenhet meg (lásd a 6. oldalt).

A **TÖRLÉS/KI** jelzőfény 6-szor felvilan – a készüléknek minimum 5 °C-os környezeti hőmérsékleten kell maradnia legalább 24 óráig.

Ezen hibák kiküszöbölése után hajtsa végre a készülék **NULLÁZÁSÁT** (lásd a „Mi a teendő, ha...” c. fejezetet).

### 8. Hulladékba helyezés

- A mosogatógép újrahasznosítható anyagok felhasználásával készült. Kiselejtezés esetén a hulladék-elhelyezésre vonatkozó helyi előírások szerint járjon el. Tegye használhatatlanná a hálózati zsinór átvágásával. A gyermekek számára veszélyes helyzetek (pl. fulladásveszély) elkerülése érdekében az ajtó zárját használhatatlanná kell tenni, hogy azt többet ne lehessen becsukni.
- Ez a készülék az elektromos és elektronikus berendezések hulladékairól szóló, 2012/19/EU sz. (WEEE) irányelv szerinti jelölést hordozza. A hulladékká vált készülék szabályszerű elhelyezésével Ön segít elkerülni a környezetre és az emberi egészségre esetlegesen gyakorolt káros következményeket. Egy ilyen készülék helytelen hulladékkezelése, és nem szelektív hulladékok közé juttatása negatív következményekkel járhat.

A terméken vagy a kísérő dokumentumokon látható  jelzés arra utal, hogy ezt a készüléket nem szabad háztartási hulladékként kezelni, hanem az elektromos és elektronikus berendezések újrahasznosításával foglalkozó hivatalos gyűjtőhelyek valamelyikén kell leadni. A készülék hulladékba helyezését az érvényes helyi hulladékelhelyezési előírásokkal összhangban kell végrehajtani. A készülék kezelésével, hasznosításával és újrahasznosításával kapcsolatos bővebb tájékoztatásért forduljon a helyi illetékes hatósághoz, a háztartási hulladékok gyűjtését végző szolgáltatóhoz vagy ahhoz a bolthoz, ahol a készüléket vásárolta.

### EU megfelelőségi nyilatkozat

A készülék terve, konstrukciója és forgalmazása az alábbi irányelveknek megfelelően történt:  2006/95/EC, 2004/108/EC, 93/68/EEC and Directive 2011/65/EU - RoHS II.

**Befogadóképesség:** 13 teríték.