



**KÖSZÖNJÜK, HOGY A WHIRLPOOL TERMÉKÉT
VÁLASZTOTTA**

Teljes körű szolgáltatásaink eléréséhez,
kérjük, regisztrálja termékét honlapunkon:
www.whirlpool.eu/register

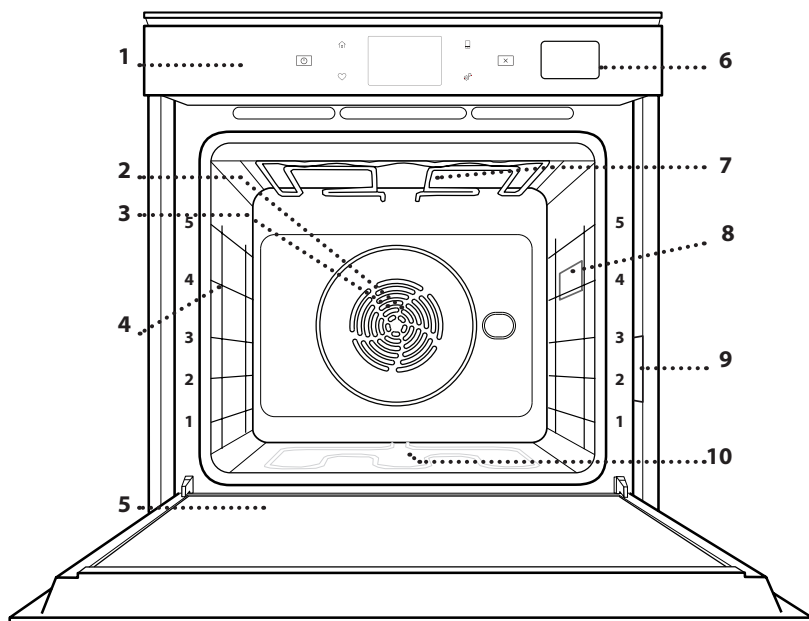

**A készülék használata előtt olvassa el figyelmesen a
Biztonsági útmutatót.**

A TERMÉK BEMUTATÁSA



1. Vezérlőpanel
2. Ventilátor
3. Kör alakú fűtőelem
(nem látható)
4. Polcvezető sínek
(a szintek a sütő elején vannak
feltüntetve)
5. Ajtó
6. Vízbetöltő fiók
7. Felső fűtőelem/grill
8. Világítás
9. Azonosító tábla
(ne távolítsa el)
10. Alsó fűtőelem
(nem látható)

A KEZELŐPANEL BEMUTATÁSA

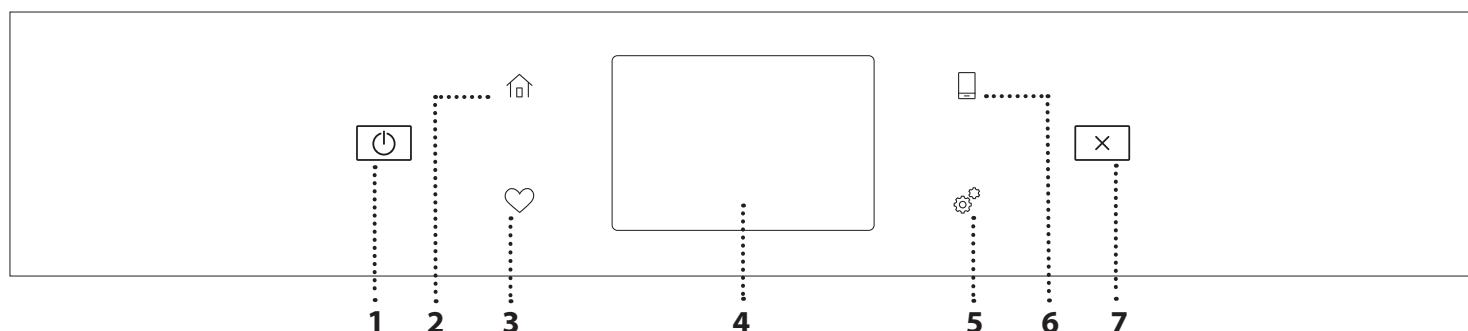
1. BE / KI

A sütő be- és kikapcsolása.

2. KEZDŐKÉPERNYŐ

Gyors hozzáférés a főmenühöz.

3. KEDVENCEK

Megnyitja a leggyakrabban
használt funkciók listáját.

4. KIJELZŐ
5. ESZKÖZÖK

Itt számtalan opció közül
választhat, és módosíthatja a sütő
beállításait.

6. TÁVVEZÉRLÉS

A 6th Sense Live Whirlpool
alkalmazás használatának
engedélyezése.

7. MÉGSE

A sütő minden funkcióját leállítja,
kivéve az órát, az időzítőt és a
gombzárát.

TARTOZÉKOK

SÜTŐRÁCS

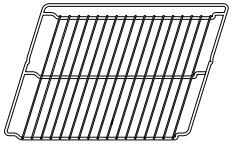

Étel sütésére szolgál, illetve tepszi, sütőforma és egyéb hőálló edény helyezhető rá

CSEPPFELFOGÓ TÁLCA

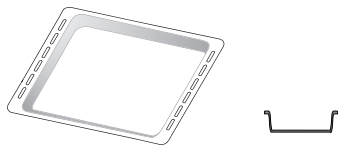

Használható sütőtepsiként hús, hal, zöldségek, focaccia stb. készítéséhez, vagy a sütőrács alá helyezve a sütéskor lecsöpögő szaft összegyűjtésére.

SÜTEMÉNYES TEPSI

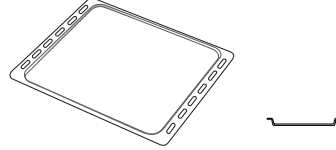

Használható különféle kenyerek és sütemények, valamint sült hal stb. készítéséhez.

KIHÚZHATÓ TARTÓSÍNEK *

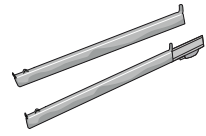

A tartozékok behelyezését és kivételét segíti.

* Csak bizonyos típusoknál elérhető

A tartozékok száma és típusa a megvásárolt modelltől függ.

A készülékhez ingyenesen nem járó egyéb tartozékok a vevőszolgálatnál külön is megvásárolhatók.

A SÜTŐRÁCS ÉS EGYÉB TARTOZÉKOK BEHELYEZÉSE

Tegye be a sütőrácsot vízszintesen a polcvezető sínek mentén, és ügyeljen rá, hogy a rács felfelé hajló vége valóban felfelé álljon.

Más tartozékokat, mint például a cseppfelfogó tálcat és a sütőtepsit is vízszintesen kell behelyezni a sütőbe, a sütőrácsokhoz hasonló módon.

A POLCVEZETŐ SÍNEK ELTÁVOLÍTÁSA ÉS VISSZAHELYEZÉSE

- A polcvezető sínek eltávolításához emelje fel a síneket, majd óvatosan húzza ki az alsó részt a helyéből: A polcvezető sínek ekkor már eltávolíthatók.
- A polcvezető sínek visszaszereléséhez először a felső helyükre szerelje őket vissza. Felfelé tartva csúsztassa őket a sütőtérbe, majd engedje le őket az alsó illesztésben lévő helyzetükbe.

A KIHÚZHATÓ TARTÓSÍNEK FELSZERELÉSE (HA VANNAK)

Távolítsa el a polcvezető síneket a sütőből, és távolítsa el a védő műanyagot a kihúzható tartósínekről.

Rögzítse a tartósín felső kapcsát a polcvezető sínhez, majd csúsztassa végig annak mentén ütközésig. Engedje le a helyére a másik kapcsot. A polcvezető sín rögzítéséhez erőteljesen nyomja neki a kapocs alját a polcvezető sínnek. Győződjön meg arról, hogy a tartósínek szabadon tudnak mozogni. Ismételje meg ezeket a lépéseket az azonos szinten lévő másik polcvezető sínrel is.

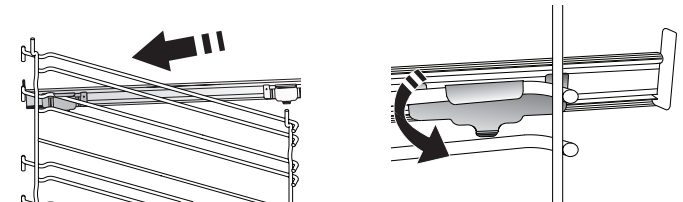

Megjegyzés: A kihúzható tartósínek bármely szintre felszerelhetők.

SÜTÉSI FUNKCIÓK



KÉZI FUNKCIÓK

- **GYORS ELŐMELEGÍTÉS**
A sütő gyors előmelegítése.
- **HAGYOMÁNYOS**
Tetszőleges étel egyetlen szinten történő sütése.
- **GRILL**
Steak, kebab és kolbászok grillezése, rakott zöldségek sütése és kenyérpirítás. Hús sütésekor javasoljuk a cseppfelfogó tálca használatát a kicsöpögő húslé és szaft összegyűjtéséhez: Helyezze a tálcát a sütőrács alatt lévő bármelyik szintre, és öntsön bele 500 ml vizet.
- **TURBO GRILL**
Nagy egybesült húsok sütése (báránycomb, marhahús, csirke). Javasoljuk a cseppfelfogó tálca használatát a kicsöpögő húslé és szaft összegyűjtéséhez: Helyezze a tálcát a sütőrács alatt lévő bármelyik szintre, és öntsön bele 500 ml vizet.
- **HŐLÉGBEFÚVÁS**
Ugyanazt az elkészítési hőmérsékletet igénylő, de különböző ételek több (legfeljebb három) szinten történő egyidejű sütése. Ezzel a funkcióval úgy készíthet el különböző ételeket egyszerre, hogy azok nem veszik át egymás illatát.
- **HŐLÉGBEFÚVÁS + GÖZÖLÉS**
A gőz és a hőlégbefúvás tulajdonságainak kombinálásával ez a funkció lehetővé teszi, hogy kellemesen ropogósra pirítsa az ételek külsejét, miközben belül puhák és szaftosak maradnak. A legjobb sütési eredmény érdekében javasoljuk, hogy **MAGAS** gőzszintet válasszon hal, **KÖZEPES** szintet hús és **ALACSONY** szintet kenyér és desszertek sütéséhez.
- **COOK 4 FUNKCIÓK**
Ez akkor hasznos, ha egyszerre 4 szinten olyan különböző ételeket süt, amelyek azonos hőfokon készülnek. Lehet vele kekszet, tortákat, kerek pizzát (akár fagyasztottan) sütni, vagy akár egy teljes menüt elkészíteni egyszerre. Kövesse a sütési táblázat javaslatait a legjobb eredmény elérése érdekében.
- **LÉGKEV. SÜTÉS**
Hús vagy töltött torták sütéséhez egyszerre csak egy szinten.
- **SPECIÁLIS FUNKCIÓK**
 - » **KIOLVASZTÁS**
Fagyasztott élelmiszerek gyors kiengedéséhez. Helyezze az ételt a középső szintre. Hagyja az ételt a csomagolásában, hogy ne száradjon ki a külseje.
 - » **MELEGTARTÁS**
A frissen elkészült ételek melegen és ropogósan tartása.
- » **KELESZTÉS**
Sós vagy édes tészták optimális mértékű kelesztése. A kelesztés sikere érdekében ne aktiválja ezt a funkciót, ha az előző sütési ciklus miatt a sütő még mindig forró.
- » **KÉNYELEM**
Hűtőben tárolt vagy szobahőmérsékletű, félkész ételek (keksz, süteménymix, muffin, tésztaételek és péksütemények) elkészítéséhez. A funkció minden ételt gyorsan és kíméletesen készít el. Használható korábban elkészített főtt ételek újramelegítésére is. A sütőt nem szükséges előmelegíteni. Kövesse a termékek csomagolásán található utasításokat.
- » **MAXI COOKING (MAXI SÜTÉS)**
Nagyobb darab (2,5 kg feletti) húsok sütése. Sütés közben ajánlatos forgatni a húst, hogy mindkét oldala egyenletesen tudjon pirulni. A túlzott kiszáradás megelőzése érdekében érdemes néha meglocsolni a húst.
- » **ECO HŐLÉGBEFÚVÁS**
Töltött sülték és húsfiléek egy szinten történő sütéséhez. A kíméletes, szakaszos hőlégbefúvás megakadályozza az étel túlzott mértékű kiszáradását. Az ECO funkció használatakor a lámpa kikapcsolva marad a sütés ideje alatt. Az energiahatékony ECO ciklus használata alatt a sütőajtót nem szabad kinyitni addig, amíg az étel el nem készült.
- **FAGYASZTOTT TÉSZTA**
Ez a funkció automatikusan kiválasztja a legjobb sütési hőmérsékletet és módot a gyorsfagyasztott készételek 5 különböző kategóriájához. A sütőt nem szükséges előmelegíteni.



6th SENSE

Ez a funkció bármilyen típusú étel automatikus sütéséhez való. A funkció megfelelő használatához kövesse a vonatkozó sütési táblázat utasításait. A sütőt nem szükséges előmelegíteni.

AZ ÉRINTŐKÉPERNYŐS KIJELEZŐ HASZNÁLATA



Kiválasztás vagy mentés:

Érintse meg a kijelzőt a kívánt érték vagy menüelem kiválasztásához.

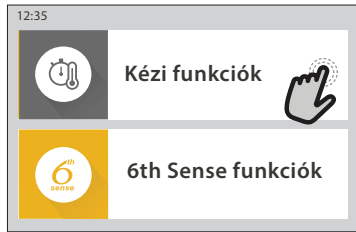

Böngészés a menüben vagy a listákban:

Egyszerűen húzza végig az ujját a kijelzőn az értékek vagy menüelemek mozgatásához.

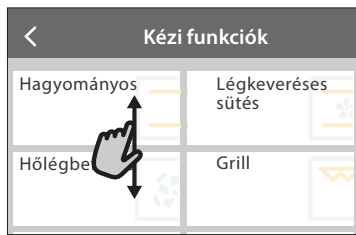

Beállítások mentése vagy továbblépés a következő képernyőre:

Érintse meg a „BEÁLLÍTÁS” vagy a „KÖVETKEZŐ” gombot.



Visszalépés az előző képernyőre:

Érintse meg az < ikont.

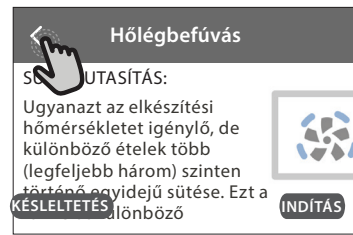

ELSŐ HASZNÁLAT

A legelső használatkor meg kell adni a termék alapbeállításait.

Ezeket a beállításokat később bármikor megváltoztathatja, ha a  gombot megnyomva belép a „Tools” (Eszközök) menübe.

1. A NYELV KIVÁLASZTÁSA

A készülék első bekapcsolásakor be kell állítani a kívánt nyelvet és a pontos időt.

- Húzza végig az ujját a kijelzőn, és válassza ki a kívánt nyelvet a listából.
- Érintse meg a kívánt nyelv nevét.

A < gombot megérintve visszaléphet az előző képernyőre.

2. A WIFI BEÁLLÍTÁSA

A készülék 6th Sense Live funkciója segítségével távolról is irányíthatja a sütőt egy okoseszközzel. A sütő távvezérléséhez először el kell végeznie a távvezérlés beállítását. Ehhez a folyamathoz készülékét regisztrálnia kell, és csatlakoztatnia kell az otthoni hálózathoz.

- Érintse meg a „BEÁLLÍTÁS MOST” gombot a kapcsolat beállításához.

Ha a „UGRÁS” gombot választja, a kapcsolatot beállíthatja egy későbbi időpontban.

Ha Ázsiában él, koppintson az „KIHAGY” gombra, mivel a mobilalkalmazások nem érhetők el az Ön régiójában.

A KAPCSOLAT BEÁLLÍTÁSA

Ehhez a funkcióhoz a következőkre lesz szüksége: Okostelefon vagy tablet és az internetre csatlakoztatott vezeték nélküli router. Okoseszközén ellenőrizze, hogy az otthoni vezeték nélküli hálózat jele kellően erős-e a készülék közelében is.

Minimális rendszerkövetelmények.

Okoseszköz: Android, 1280x720 (vagy nagyobb) felbontású képernyővel vagy iOS.

Az App Store-ban ellenőrizze, hogy az alkalmazás kompatibilis-e az okoseszközön futó Android vagy iOS verzióval.

Vezeték nélküli router: 2,4 GHz WIFI b/g/n.

1. Töltse le a 6th Sense Live alkalmazást

Az első lépés a sütő csatlakoztatásához az alkalmazás letöltése az okoseszközre. A 6th Sense Live alkalmazás végigvezeti Önt a kapcsolat beállításának itt felsorolt lépésein. A 6th Sense Live alkalmazást letöltheti az iTunes Store-ból vagy a Google Play Store-ból is.

2. Fiók létrehozása

Ha még nem rendelkezik fiókkal, először létre kell hoznia egyet. Ennek segítségével hálózatba rendezheti készülékeit, és távolról felügyelheti és vezérelheti azokat.

3. Regisztrálja készülékét

Kövesse az alkalmazás utasításait a készülék regisztrációjához. A regisztrációhoz szüksége lesz a

készülék Smart Appliance Identifier (SAID) kódjára. Ez a kód a termékre rögzített azonosító táblán található.

4. Csatlakozás a WIFI-hálózathoz

Kövesse a beállítási folyamat („scan-to-connect”) lépéseit. Az alkalmazás végigvezeti Önt a készülék otthoni vezeték nélküli hálózathoz való csatlakoztatásának lépésein. Ha az Ön routere támogatja a WPS 2.0 (vagy újabb) rendszert, válassza a „KÉZI” opciót, majd érintse meg a „WPS beállítás” gombot: Nyomja meg a vezeték nélküli routeren a WPS gombot a két készülék közötti kapcsolat létrehozásához. Ha szükséges, a terméket manuálisan is csatlakoztathatja a „Search for a network” (Hálózat keresése) opcióval.

Az SAID-kód az okoseszköz és a készülék szinkronizálásához szükséges. Megjelenik a WIFI-modulhoz tartozó MAC-cím.

A csatlakoztatást csak akkor kell újra elvégezni, ha Ön megváltoztatja a router beállításait (pl. hálózat neve, jelszó vagy adatszolgáltató)

3. DÁTUM ÉS IDŐ BEÁLLÍTÁSA

A sütő otthoni hálózatra való csatlakoztatásakor az időt és a dátumot a rendszer automatikusan beállítja. Más esetben ezeket manuálisan kell beállítani

- Érintse meg a megfelelő számokat az idő beállításához.
 - Érintse meg a „BEÁLLÍTÁS” gombot a mentéshez.
- Miután beállította az időt, be kell állítania a dátumot is
- Érintse meg a megfelelő számokat a dátum beállításához.
 - Érintse meg a „BEÁLLÍTÁS” gombot a mentéshez.

Hosszabb áramkimaradás után ismét be kell állítani az időt és a dátumot.

4. AZ ENERGIAFOGYASZTÁS BEÁLLÍTÁSA

A sütő úgy van beprogramozva, hogy annyi elektromos áramot fogyasszon, amennyi kompatibilis a 3 kW-nál (16 amper) nagyobb besorolású lakossági áramhálózattal. Ha az Ön hálózata ennél alacsonyabb teljesítményű, a készüléken ezt az értéket 13 amperre kell csökkentenie.

- Érintse meg a jobb oldali értéket a teljesítmény kiválasztásához.
- Érintse meg az „OK” gombot az alapbeállítás befejezéséhez.

5. A SÜTŐ FELMELEGÍTÉSE

Az új sütő a gyártásból visszamaradt szagot bocsáthat ki: ez teljesen normális. Ezért mielőtt a sütőt étel készítésére használná, azt javasoljuk, hogy melegítse fel üresen a lehetséges szagok eltávolítása érdekében.

Távolítson el minden védőkartont vagy átlátszó filmréteget a sütőről, és távolítson el minden tartozékot a belsejéből. Melegítse a sütőt 200 °C-on nagyjából egy órán keresztül.

A készülék első használatát követően érdemes kiszellőztetni a helyiséget.

MINDENNAPI HASZNÁLAT

1. A FUNKCIÓ KIVÁLASZTÁSA

- A sütő kikapcsolásához nyomja meg a  gombot, vagy érintse meg a kijelzőt bárhol.
- A kijelzőn választhat a Kézi és a 6th Sense funkciók közül.
- Érintse meg a kívánt funkciót. Ekkor megjelenik a

funkcióhoz tartozó menü.

- Mozgassa a listát fel-le, és ismerkedjen meg az elérhető opciókkal.
- Érintse meg a kívánt opciót a kiválasztáshoz.

2. KÉZI FUNKCIÓK BEÁLLÍTÁSA

A kívánt funkció kiválasztása után megváltoztathatja a funkció beállításait. A kijelzőn láthatók a módosítható beállítások.

HŐMÉRSÉKLET / GRILLFOKOZAT

- Léptessen végig a javasolt értékeken, és válassza ki az Önnek legmegfelelőbbet.

Ha a funkció engedélyezi, a  gombot megérintve elindíthatja az előmelegítést.

IDŐTARTAM

Ha a sütést manuálisan kívánja vezérelni, nem kell sütési időtartamot megadnia. Időzített üzemmódban viszont a sütő a beállított időtartamig működik. A sütési idő végén a sütés automatikusan leáll.

- Az időtartam beállításához érintse meg a „Állítsa be a sütési időt” gombot.
- A megfelelő számokat megérintve állítsa be a kívánt sütési időt.
- A „KÖVETKEZŐ” gombot megérintve mentse el a beállítást.

Ha egy előre beállított sütési időtartamot törölni szeretne, hogy manuálisan fejezze be a sütést, érintse meg az időtartam értéket, majd a „STOP” gombot.

3. A 6th SENSE FUNKCIÓK BEÁLLÍTÁSA

A 6th Sense funkciók segítségével számtalan olyan ételt elkészíthet, amelyek a listában is szerepelnek. A legtöbb sütési beállítást a készülék automatikusan elvégzi a legjobb sütési eredmény elérése érdekében.

- Válasszon egy receptet a listából.

A funkciókat ételkategóriákra bontva találja a „6th SENSE ÉLELMISZERLISTA” menüben (lásd vonatkozó táblázat), illetve a receptek sajátosságai alapján csoportosítva a „LIFESTYLE” menüben.

- A funkció kiválasztása után csupán az elkészítendő étel jellemzőit kell megadnia (mennyiség, súly stb.) a tökéletes eredmény eléréséhez.

4. INDÍTÁS KÉSLELTETÉSE

A sütést elhalaszthatja a funkció indítása előtt: Ilyenkor a funkció az Ön által előre beállított időben indul.

- Érintse meg a „KÉSLELTETÉS” gombot a kívánt indítási idő megadásához.
- A kívánt késleltetés beállítása után érintse meg a „KÉSLELTETETT INDÍTÁS” gombot a várakozási idő indításához.
- Helyezze az ételt a sütőbe, és csukja be az ajtót: A készülék kiszámítja a szükséges várakozási időt, majd a megfelelő időpontban automatikusan elindítja a funkciót.

Ha a sütéshez késleltetett indítást állít be, az előmelegítés nem elérhető: A sütő a szükséges hőmérsékletet fokozatosan éri el, tehát a sütési idők kissé hosszabbak lesznek a sütési táblázatban megadott időtartamoknál.

- A funkció azonnali indításához és a késleltetés kikapcsolásához érintse meg a  gombot.

5. A FUNKCIÓ INDÍTÁSA

- A beállítások elvégzése után érintse meg a „INDÍTÁS” gombot a funkció indításához.

Ha a sütő forró, és a funkciónak egy adott maximum hőmérsékletre van szüksége, a kijelzőn értesítés jelenik meg. A kívánt értéket megérintve, sütés közben bármikor módosíthatja a beállított értékeket.

- Az éppen futó funkció bármikor leállítható az  gombbal.

6. ELŐMELEGÍTÉS

Ha előzőleg aktiválta, a funkció indítása után a kijelzőn nyomon követhető az előmelegítés állapota. Az előmelegítési fázis végeztével hangjelzés hallható, és a kijelző kiírja, hogy a sütő elérte a szükséges hőmérsékletet.

- Nyissa ki az ajtót.
- Helyezze be az ételt.
- Csukja be az ajtót, és érintse meg a „KÉSZ” gombot a sütés megkezdéséhez.

Ha az ételt az előmelegítési fázis befejezése előtt teszi a sütőbe, a sütési eredmény elmaradhat a várttól. Az ajtó kinyitásakor az előmelegítés leáll/szünetel. A sütési időbe nem számít bele az előmelegítési szakasz.

Az előmelegítési opcióra vonatkozó alapértelmezett beállítás módosítható azoknál a sütési funkcióknál, ahol lehetséges a manuális beállítás.

- Válasszon olyan funkciót, amelynél manuálisan kiválasztható az előmelegítési funkció.
- Érintse meg az ikont  az előmelegítés be- vagy kikapcsolásához. Ekkor ez lesz az alapértelmezett beállítás.

7. A SÜTÉS SZÜNETELTETÉSE

Egyes 6th Sense funkcióknál szükség lehet az étel megfordítására sütés közben. Hangjelzés hallatszik, és a kijelzőn látható a végrehajtandó művelet.

- Nyissa ki az ajtót.
- Kövesse a kijelzőn megjelenő utasítást.
- Csukja be az ajtót, majd érintse meg a „KÉSZ” gombot a sütés folytatásához.

A sütés befejezése előtt a sütő ugyanígy felkérheti arra, hogy ellenőrizze az étel állapotát.

Hangjelzés hallatszik, és a kijelzőn látható a végrehajtandó művelet.

- Ellenőrizze az ételt.
- Csukja be az ajtót, majd érintse meg a „KÉSZ” gombot a sütés folytatásához.

8. A SÜTÉS VÉGE

Hangjelzés hallatszik, és a kijelző jelzi, hogy a sütés befejeződött. Bizonyos funkciók esetében, miután a sütés befejeződött, az ételt meg is lehet pirítani a sütési idő meghosszabbításával, vagy el lehet menteni a funkciót a kedvencek közé.

- A  gombot megérintve a funkciót elmentheti a kedvencek közé.
- Az „Extra barnítás” opciót választva elindul egy befejező,

5 perces pirítási ciklus.

- Érintse meg a  gombot a sütési idő meghosszabbításához.

9. KEDVENCEK

A Kedvencek funkció elmenti az Ön kedvenc receptjeihez tartozó beállításokat.

A sütő automatikusan felismeri a leggyakrabban használt funkciókat. Ha egy funkciót gyakran használ, a készülék felajánlja, hogy mentse a funkciót a kedvencek közé.

FUNKCIÓ MENTÉSE

Amikor a funkció befejeződik, érintse meg a  gombot a kedvencek közé mentéshez. Így a jövőben gyorsabban hozzáférhet ugyanezekhez a beállításokhoz. A kijelző 4-féle kategóriában (reggeli, ebéd, nassolnivaló és vacsora) tárolja a kedvenceket.

- Válasszon legalább egyet ezek közül, a megfelelő ikont megérintve.
- Érintse meg a „KEDVENC” gombot a funkció mentéséhez.

MENTÉS UTÁN

A kedvencek menü megtekintéséhez nyomja meg a  gombot: a funkciók a különböző kategóriák szerint csoportosítva és néhány javaslatral kiegészítve jelennek meg.

- Érintse meg a kívánt ételkategória ikonját a vonatkozó lista megtekintéséhez
- Léptessen végig a listában.
- Érintse meg a kívánt receptet vagy funkciót.
- Érintse meg a „INDÍTÁS” gombot a sütés megkezdéséhez.

BEÁLLÍTÁSOK MÓDOSÍTÁSA



A kedvencek képernyőn akár egy képet vagy elnevezést is megadhat a kedvenc, személyre szabott ételekhez.

- Válassza ki a módosítani kívánt funkciót.
- Érintse meg az „SZERKESZTÉS” gombot.
- Válassza ki a módosítani kívánt tulajdonságot.
- Érintse meg a „KÖVETKEZŐ” gombot: A kijelzőn megjelennek az új tulajdonságok.
- Érintse meg a „MENTÉS” gombot a változások mentéséhez.

A kedvencek képernyőről a korábban elmentett funkciókat ki is törölheti:

- Érintse meg a  gombot a funkción.
- Érintse meg a „TÁVOLÍTSA EL” gombot.

Különböző ételek elkészítési időpontját is módosíthatja:

- Nyomja meg a  gombot.
- Válassza a  „Preferenciák” opciót.
- Válassza a „Idők és dátumok” opciót.
- Érintse meg a „Étkezési idő” gombot.
- Válassza ki a listából a vonatkozó időt.
- Érintse meg azt az ételt, amelynek sütési időpontját erre kívánja módosítani.

Az adott elkészítési időpontot egyszerre csak egy ételhez lehet hozzárendelni.

10. ESZKÖZÖK

Nyomja meg a  gombot a „Eszközök” menü megnyitásához. Ebben a menüben számtalan opció közül választhat, beállításokat módosíthat, vagy személyre szabhatja a készülék vagy a kijelző működését.



TÁVVEZÉRLÉS ENGEDÉLYEZÉSE

A 6th Sense Live Whirlpool alkalmazás használatának engedélyezése.

KONYHAI IDŐZÍTŐ

Ez a funkció egy sütési funkció közben vagy önállóan, időmérésre is használható. Indítás után az időzítő az éppen futó funkciótól teljesen függetlenül, azt nem befolyásolva visszaszámol. Az időzítő bekapcsolása után kiválaszthat és aktiválhat funkciókat.

Az időzítő a kijelző jobb felső sarkában folytatja a visszaszámlálást. Az időzítő kiválasztásához vagy átállításához:

- Nyomja meg a  gombot.
- Érintse meg a(z)  ikont.

Amikor az időzítőn beállított időtartam letelik, hangjelzés lesz hallható, és a kijelző is jelzi.

- Érintse meg a „ELUTASÍTÁS” gombot az időzítő leállításához vagy új időzítés beállításához.
- Érintse meg a „ÁLLÍTSON BE ÚJ IDŐZÍTŐT” gombot az időzítő újbóli beállításához.

VILÁGÍTÁS

A sütővilágítás bekapcsolása vagy kapcsolása.

PIROLITIKUS ÖNTISZTÍTÁS

A sütés közbeni kifröccsenések eltávolítása nagyon magas hőmérsékletű ciklus használatával. Három, különböző időtartamú öntisztítási ciklus közül választhat: magas, közepes, alacsony. Azt javasoljuk, hogy rendszeres időközönként a gyorsabb ciklust használja, míg a teljes ciklust csak akkor, ha a sütő nagyon elszennyeződött.

Ne érintse meg a sütőt a pirolitikus ciklus alatt.

A pirolitikus ciklus működésének időtartama alatt és után (amíg a helyiség ki nem szellőzött) tartsa távol a gyerekeket és az állatokat a sütőtől.

- Vegyen ki a sütőből minden tartozékot – beleértve a polcvezető síneket is – a funkció aktiválása előtt. Ha a sütőt főzőlap alá szerelték be, győződjön meg róla, hogy a főzőlap összes gázcsonyja vagy elektromos főzőzónája ki van kapcsolva a sütő öntisztítási ciklusa közben.
- Az optimális tisztítási eredmény eléréséhez a pirolitikus tisztítás használata előtt távolítsa el a nagyobb maradványokat a sütőtérből, és tisztítsa meg az ajtó belsejét.
- Igényeinek megfelelően válasszon egyet a lehetséges ciklusok közül.
- Érintse meg a „INDÍTÁS” gombot a kiválasztott funkció indításához. Az ajtó automatikusan bezáródik, és a sütő megkezdje az öntisztítást: a kijelzőn megjelenik egy figyelmeztető üzenet és egy visszaszámlálás, amely a ciklus előrehaladását mutatja.

A ciklus végeztével az ajtó mindaddig zárva marad, amíg a sütőn belüli hőmérséklet visszatér a biztonságos szintre.

A ciklus kiválasztása után az automatikus tisztítás indítását el lehet halasztani. Érintse meg a „KÉSLELTETÉS” gombot a befejezési idő beállításához, a korábbiakban már ismertetett módon.

Ne feledje: A pirolitikus ciklus akkor is aktiválható, ha a tartályt vízzel töltik fel.

• LEERESZTÉS

A leeresztés funkcióval leengedhető a víz, így elkerülhető, hogy állott víz maradjon a tartályban. A készülék optimális használata érdekében javasoljuk, hogy minden esetben végezze el a leeresztést, miután a sütő gőzölési programját használta.

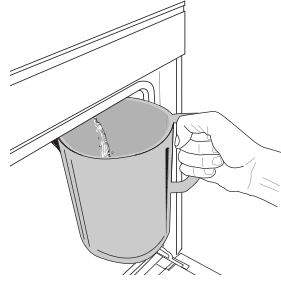

A „Leeresztés” funkció kiválasztása után hajtsa végre a következő műveleteket: Nyissa ki az ajtót, és helyezzen egy nagy edényt a leeresztő kifolyó alá, a panel jobb alsó részénél. Ha elkezdte a leeresztést, tartsa az edényt a helyén a művelet befejezéséig. A teljes leeresztés átlagos időtartama körülbelül három perc.

Szükség esetén a leeresztési folyamat a kijelzőn lévő SZÜNET gombbal szüneteltethető (például, ha a tartály megtelik vízzel a leeresztési folyamat közben).

Az edény legalább 2 literes legyen.

Ne feledje: annak érdekében, hogy a víz mindenképpen hideg legyen, ez a művelet csak akkor végezhető el, ha az utolsó program (vagy a készülék utolsó bekapcsolása) óta legalább 4 óra eltelt. A várakozási idő alatt a kijelzőn a következő felirat látható: „A VÍZ TÚL FORRÓ: VÁRJON, AMÍG LEHÚL”.

Fontos: Ha nem üríti rendszeresen a tartályt, az utolsó feltöltés után néhány nappal a készülék a következő üzenettel figyelmeztet erre: <LEERESZTÉSI CIKLUS SZÜKSÉGES>; ez a figyelmeztetés nem törölhető, azaz a készülék csak akkor használható tovább, ha elvégezte a tartály ürítését.

• VÍZKÖMENTESÍTÉS

E speciális funkció rendszeres lefuttatásával biztosítható a tartály és a gőzölőrendszer kiváló állapota. A kijelzőn megjelenő <VÍZKÖMENTESÍTÉSI CIKLUS SZÜKSÉGES> üzenet figyelmeztet arra, hogy rendszeresen végezze el a műveletet.

A vízkömentesítési figyelmeztetés az utolsó vízkömentesítési program óta lefuttatott gőzpárolási programok száma vagy a gőzforraló üzemórái függvényében kapcsol be (lásd a lenti táblázatot).

„VÍZKÖMENTESÍTSEN” ÜZENET látható	TEENDŐ
15 gőzpárolási ciklus 22 órányi gőzpárolás	Vízkömentesítés javasolt
20 gőzpárolási ciklus 30 órányi gőzpárolás	Gőzölési program csak a vízkömentesítési ciklus lefuttatása után indítható

Emellett a vízkömentesítés tetszés szerint bármikor elindítható, ha a felhasználó alaposabban ki kívánja tisztítani a tartályt és a belső gőzölőrendszert.

A funkció átlagos időtartama kb. 180 perc. A funkció indítása után kövesse a kijelzőn megjelenő utasításokat.

Megjegyzés: A funkció szüneteltethető, de ha bármikor leállítja azt, a teljes vízkömentesítési ciklust az elejétől kell megismételni.

» **LEERESZTÉS (max. 3 perc)**

Ha a kijelzőn a <TEGYEN EGY EDÉNYT A VÍZLEERESZTŐ NYÍLÁS ALÁ> üzenet látható, végezze el a leeresztési műveletet a vonatkozó Leeresztés részben jelzettek szerint. Ha a tartály üres, a készülék automatikusan a 8/1 LÉPÉSRE ugrik.

Ne feledje: annak érdekében, hogy a víz mindenképpen hideg legyen, ez a művelet csak akkor végezhető el, ha az utolsó program (vagy a készülék utolsó bekapcsolása) óta legalább 4 óra eltelt. A várakozási idő alatt a kijelzőn a következő felirat látható: „A VÍZ TÚL FORRÓ: VÁRJON, AMÍG LEHŰL”.

Az edény legalább 2 literes legyen.

» **8/1 LÉPÉS: VÍZKÖMENTESÍTÉS (~120 PERC)**

Ha a kijelzőn a vízkömentesítő oldat elkészítésére felhívó üzenet látható, adjon 3 tasak (75 g) speciális, sütőhöz való WPRO* vízkömentesítőt 1,7 liter szobahőmérsékletű ivóvízhez.

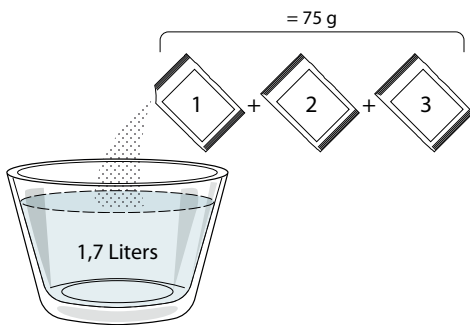

Miután beöntötte a vízkömentesítő oldatot a rekeszbe, nyomja meg a **START** gombot a fő vízkömentesítési folyamat indításához.

A vízkömentesítési lépések elvégzése alatt nem kell a készüléknél várnia. Az egyes lépések végét hangjelzés jelzi, és a kijelzőn megjelennek a következő lépésre vonatkozó utasítások.

» **8/2 LÉPÉS: LEERESZTÉS (max. 3 perc)**

Ha a kijelzőn a <TEGYEN EGY EDÉNYT A VÍZLEERESZTŐ NYÍLÁS ALÁ> üzenet látható, végezze el a leeresztési műveletet a vonatkozó Leeresztés részben jelzettek szerint.

» **8/3 LÉPÉS: ÖBLÍTÉS (kb. 20 perc)**

A tartály és a gőzölőrendszer tisztításához öblítési ciklust kell végrehajtani.

Ha a kijelzőn a <TÖLTSE FEL A TARTÁLYT> üzenet látható, öntsön ivóvizet a rekeszbe, amíg a kijelzőn meg nem jelenik a <TARTÁLY FELTÖLTVE> üzenet, majd nyomja meg a **START** gombot az első öblítés indításához.

8/4 LÉPÉS: LEERESZTÉS (max. 3 perc)

» **8/5 LÉPÉS: ÖBLÍTÉS (KB. 20 perc)**

» **8/6 LÉPÉS: LEERESZTÉS (max. 3 perc)**

» **8/7 LÉPÉS: ÖBLÍTÉS (KB. 20 perc)**

» **8/8 LÉPÉS: LEERESZTÉS (max. 3 perc)**

Az utolsó leeresztési művelet után nyomja meg a(z) **CLOSE** gombot a vízkömentesítés befejezéséhez.

A vízkömentesítési folyamat elvégzése után ismét használható az összes gőzölési funkció.

*A sütő gőzölő funkciójának kiváló hatékonyságú karbantartásához a professzionális WPRO vízkömentesítő javasolt. Kövesse a termék csomagolásán található használati utasításokat. Rendelés vagy információkérés a vevőszolgálaton vagy a www.whirlpool.eu webhelyen keresztül lehetséges

A Whirlpool nem vállal felelősséget a piacon elérhető más tisztítószerrel okozott bármilyen károkért.

NÉMÍTÁS

Érintse meg az ikont a készülék hangjelzéseinek és riasztásainak kikapcsolásához vagy bekapcsolásához.

KEZELŐSZERVEK ZÁROLÁSA

A „Kezelőszervek zárolása” funkció aktiválásakor az érintőképernyős kijelző gombjai nem működnek, így azokat nem lehet véletlenül megnyomni.

A gombzár aktiválásához:

- Érintse meg a  ikont.

A gombzár feloldásához:

- Érintse meg a kijelzőt.
- Húzza felfelé a megjelenő üzenetet.

TOVÁBBI ÜZEMMÓDOK

A Sabbath üzemmód kiválasztása és az Energiagazdálkodás menü elérése.

PREFERENCIÁK

A sütő számtalan beállításának módosítása.



































WIFI

Beállítások módosítása vagy új otthoni hálózat konfigurálása.

INFO

A „Demo üzemmód tárolása” kikapcsolása, a termék visszaállítása és a készülékkel kapcsolatos további információk megjelenítése.

FŐZÉSI TÁBLÁZAT

RECEPT	FUNKCIÓ	ELŐMELEGÍTÉS	HŐMÉRSÉKLET (°C) / GRILLEZÉSI SZINT	IDŐTARTAM (perc)	POLC ÉS TARTOZÉKOK
Kelt sütemények / piskóták		Igen	170	30-50	2
		Igen	160	30-50	2
		Igen	160	30-50	4 1
Töltött piték (sajttorta, rétes, almás pite)		Igen	160-200	30-85	3
		Igen	160-200	35-90	4 1
Aprósütemény / Keksz		Igen	150	20-40	3
		Igen	140	30-50	4
		Igen	140	30-50	4 1
		Igen	135	40-60	5 3 1
Kisebb torta / Muffin		Igen	170	20-40	3
		Igen	150	30-50	4
		Igen	150	30-50	4 1
		Igen	150	40-60	5 3 1
Képviseelőfánk		Igen	180-200	30-40	3
		Igen	180-190	35-45	4 1
		Igen	180-190	35-45 *	5 3 1
Habcsók		Igen	90	110-150	3
		Igen	90	130-150	4 1
		Igen	90	140-160 *	5 3 1
Pizza / kenyér / focaccia		Igen	190-250	15-50	2
		Igen	190-230	20-50	4 1
Pizza (vékony, vastag, focaccia)		Igen	220-240	25-50 *	5 3 1
Fagyasztott pizza		Igen	250	10-15	3
		Igen	250	10-20	4 1
		Igen	220-240	15-30	5 3 1
Sós pite (zöldséges pite, quiche)		Igen	180-190	45-55	3
		Igen	180-190	45-60	4 1
		Igen	180-190	45-70 *	5 3 1
Vols-au-vent / leveles tésztából készült sütemények		Igen	190-200	20-30	3
		Igen	180-190	20-40	4 1
		Igen	180-190	20-40 *	5 3 1
Lasagne / felfújtak (flán) / tepsis tészta / cannelloni		Igen	190-200	45-65	3
Bárány / Borjú / Marha / Sertés 1 kg		Igen	190-200	80-110	3
Bőrös sertéssült 2 kg		—	170	110-150	2

FUNKCIÓK



Alsó és felső

sütés



Hőlégbefúvás



Légkeveréses

sütés



Grill



TurboGrill



MaxiCooking



Cook 4



Eco

hőlégbefúvás

RECEPT	FUNKCIÓ	ELŐMELEGÍTÉS	HŐMÉRSÉKLET (°C) / GRILLEZÉSI SZINT	IDŐTARTAM (perc)	POLC ÉS TARTOZÉKOK
Csirke / Nyúl / Kacsa 1 kg		Igen	200-230	50-100	3
Pulyka / Liba 3 kg		Igen	190-200	80-130	2
Sült/sütőpapírban sült hal (filé, egész)		Igen	180-200	40-60	3
Töltött zöldségek (paradicsom, cukkini, padlizsán)		Igen	180-200	50-60	2
Pirítós		—	3 (magas)	3-6	5
Halfilé / steak		—	2 (közepes)	20-30 **	4 3
Kolbász / Kebab / Oldalas / Hamburger		—	2-3 (közepes–magas)	15-30 **	5 4
Sült csirke 1-1,3 kg		—	2 (közepes)	55-70 ***	2 1
Báránycomb/csülök		—	2 (közepes)	60-90 ***	3
Sült burgonya		—	2 (közepes)	35-55 ***	3
Csőben sült zöldség		—	3 (magas)	10-25	3
Aprósütemények	 Aprósütemények	Igen	135	50-70	5 4 3 1
Omlós sütemények	 Omlós sütemények	Igen	170	50-70	5 4 3 1
Kerek pizza	 Kerek pizza	Igen	210	40-60	5 4 2 1
Teljes fogás: Gyümölcsös pite (5. szint) / lasagne (3. szint) / hús (1. szint)		Igen	190	40-120 *	5 3 1
Teljes fogás: Gyümölcsös pite (5. szint) / sült zöldségek (4. szint) / lasagne (2. szint) / hússzeletek (1. szint)	 Menu	Igen	190	40-120	5 4 2 1
Lasagne és hús		Igen	200	50-100 *	4 1
Húsok és burgonya		Igen	200	45-100 *	4 1
Hal és zöldségek		Igen	180	30-50 *	4 1
Töltött sütek		—	200	80-120 *	3
Hússzeletek (nyúl, csirke, bárány)		—	200	50-100 *	3

* Becsült időtartam: Az ételek kivethetők a sütőből ettől eltérő időpontokban is, személyes preferenciáktól függően.

** A sütési idő felénél fordítsa meg az ételt.

*** Fordítsa meg az ételt a sütési idő kétharmadánál (ha szükséges).

A SÜTÉSI TÁBLÁZAT HASZNÁLATA

A táblázat felsorolja: receptek, szükséges-e előmelegítés, hőmérséklet (°C), grillezési szint, sütési idő (percben), javasolt tartozékok és sütési szintek. A sütési idő az étel sütőbe helyezésével kezdődik, nem tartalmazza az előmelegítést (ahol ez szükséges). A sütési időtartamok és hőmérsékletek csupán hozzávetőleges értékek, melyek az étel mennyiségétől és a használt tartozékoktól függően eltérőek lehetnek. Használja kezdetben a legalacsonyabb ajánlott értéket, és ha az étel nem sül át eléggé, állítsa magasabb értékekre. Használja a mellékelt tartozékokat, és lehetőleg sötét színű fém tortaformákat és tepsiket használjon. Használhat továbbá hőálló üveg- vagy kerámiaedényeket is, de ne feledje, hogy ilyenkor a sütési idő kissé hosszabb lehet. A legjobb eredmények elérése érdekében körültekintően kövesse a sütési táblázatban a különféle tartószintekre helyezendő (mellékelt) tartozékok kiválasztására vonatkozóan adott tanácsokat.

Ha a víztartály szintje túl alacsony, a gőzciklus nem indul el. Az összes gőzfunkció elindításához teli víztartályra van szükség, azaz körülbelül 1,7 literre. Amint a víztartály eléri a maximális szintjét, a kijelzőn megjelenik a „Víztartály megtelt” üzenet. Ha a vízszint bármikor túl alacsony, a ciklus megszakad, és a kijelzőn megjelenik a „Töltse fel vízzel” felirat. A legjobb eredményhez javasoljuk, hogy ne melegítse elő a süttőt. Ha a sütő forró, javasoljuk, használja a Forced Air + Steam kézi ciklust, vagy várja meg, amíg a sütő lehül.

FUNKCIÓK

Alsó és felső
sütés

Hőlégbefúvás

Légkeveréses
sütés

Grill

TurboGrill

MaxiCooking

Cook 4

Eco
hőlégbefúvás













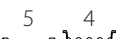



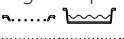

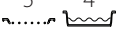
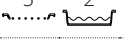
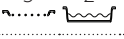

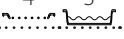
Whirlpool

HŐLÉGBEFÚVÁS + GŐZÖLÉS

Recept	Gőzsztint	Előmelegítés	Hőmérséklet (°C)	Sütési idő (perc)	Szint és tartozékok
Kecs / Aprósütemény	ALACS	-	140-150	35-55	3
	ALACS	-	140	30-50	4 1
	ALACS	-	140	40-60	5 3 1
Kis méretű torta / Muffin	ALACS	-	160-170	30-40	3
	ALACS	-	150	30-50	4 1
	ALACS	-	150	40-60	5 3 1
Kelt tészták	ALACS	-	170-180	40-60	2
Piskóta	ALACS	-	160-170	30-40	2
Focaccia	ALACS	-	200-220	20-40	3
Kenyér, vekni	ALACS	-	170-180	70-100	3
Zsemle	ALACS	-	200-220	30-50	3
Bagett	ALACS	-	200-220	30-50	3
Sült burgonya	KÖZEP	-	200-220	50-70	3
Borjú / Marha / Sertés 1 kg	KÖZEP	-	180-200	60-100	3
Borjú / Marha / Sertés (darabok)	KÖZEP	-	160-180	60-80	3
Marhasült angolosan 1 kg	KÖZEP	-	200-220	40-50	3
Marhasült angolosan 2 kg	KÖZEP	-	200	55-65	3
Báránycomb	KÖZEP	-	180-200	65-75	3
Pörkölt sertéscsülök	KÖZEP	-	160-180	85-100	3
Csirke / Gyöngytyúk / Kacsa 1-1,5 kg	KÖZEP	-	200-220	50-70	3
Csirke / Gyöngytyúk / Kacsa (darabok)	KÖZEP	-	200-220	55-65	3
Töltött zöldségek (paradicsom, cukkini, padlizsán)	KÖZEP	-	180-200	25-40	3
Halfilé	MAGAS	-	180-200	15-30	3

A SÜTÉSI TÁBLÁZAT HASZNÁLATA

A táblázat felsorolja: receptek, szükséges-e előmelegítés, hőmérséklet (°C), grillezési szint, sütési idő (percben), javasolt tartozékok és sütési szintek. A sütési idő az étel sütőbe helyezésével kezdődik, nem tartalmazza az előmelegítést (ahol ez szükséges). A sütési hőmérsékletek és időtartamok csupán hozzávetőleges értékek, melyek az étel mennyiségétől és a használt tartozékoktól függően eltérőek lehetnek. Használja kezdetben a legalacsonyabb ajánlott értéket, és ha az étel nem sül át eléggé, állítsa magasabb értékekre. Használja a mellékelt tartozékokat, és lehetőleg sötét színű fém tortaformákat és tepsiket használjon. Ugyancsak használhat jénai tálakat és tartozékokat, illetve köedényeket, de ne feledje, hogy a sütési időtartamok kissé hosszabbak lesznek. A legjobb eredmények elérése érdekében körültekintően kövesse a sütési táblázatban a különféle tartószintekre helyezendő (mellékelt) tartozékok kiválasztására vonatkozóan adott tanácsokat. Ha a víztartály szintje túl alacsony, a gőzciklus nem indul el. Az összes gőzfunkció elindításához teli víztartályra van szükség, azaz körülbelül 1,7 literre. Amint a víztartály eléri a maximális szintjét, a kijelzőn megjelenik a „Víztartály megtelt” üzenet. Ha a vízszint bármikor túl alacsony, a ciklus megszakad, és a kijelzőn megjelenik a „Töltse fel vízzel” felirat. A legjobb eredményhez javasoljuk, hogy ne melegítse elő a süttőt. Ha a sütő forró, javasoljuk, használja a Forced Air + Steam kézi ciklust, vagy várja meg, amíg a sütő lehül.



















Élelmiszer-kategóriák		Szint és tartozékok	Mennyiség	Sütési információk	
SERPENYŐS RAGU ÉS SÜLT TÉSZA	Friss lasagne		500–3000 g		
	Fagyasztott lasagna		500–3000 g	Készítse el a kedvenc receptje szerint. Öntsön besamel mártást a tetejére, szórja meg sajttal, és pirítsa aranybarnára	
HÚS	Marha	Marhasült		600–2000 g	Kenje meg olajjal, sózza és borsozza. Ízesítse fokhagymával és zöldfűszerekkel ízlés szerint. Sütés után pihentesse legalább 15 percig, mielőtt felvágna
		Hamburger		1,5–3 cm	Sütés előtt kenje meg olajjal és sózza meg. A sütési idő 3/5-énél fordítsa meg.
	Sertés	Sertéssült		600–2500 g	Kenje meg olajjal, sózza és borsozza. Ízesítse fokhagymával és zöldfűszerekkel ízlés szerint. Sütés után pihentesse legalább 15 percig, mielőtt felvágna.
		Sertésoldalas		500–2000 g	Sütés előtt kenje meg olajjal és sózza meg. A sütési idő 2/3-ánál fordítsa meg
	Csirke	Sült csirke		600–3000 g	Kenje meg olajjal, és ízlés szerint fűszerezze. Sózza és borsozza. Tegye a sütőbe a mellehúsával felfelé
		Filé / Mell		1–5 cm	Sütés előtt kenje meg olajjal és sózza meg. A sütési idő 2/3-ánál fordítsa meg
	Húskételek	Kebab		egy rács	Sütés előtt kenje meg olajjal és sózza meg. A sütési idő felénél fordítsa meg
		Kolbász és virsli		1,5–4 cm	Ossza szét egyenletesen a sütőrácsra. A sütési idő 3/4-énél fordítsa meg
HAL ÉS TENGERI ÉLELMISZEREK	Sült filé és hal	Filé		0,5–2,5 cm	Kenje meg olajjal, sózza és borsozza. Ízesítse fokhagymával és zöldfűszerekkel ízlés szerint
		Fagyasztott halfilék		0,5–2,5 cm	Kenje meg olajjal, sózza és borsozza. Ízesítse fokhagymával és zöldfűszerekkel ízlés szerint
	Grillezett tengeri élelmiszerek	Fésűkagyló		egy tálca	Bundázza zsemlemorzsaiba, ízesítse olajjal, fokhagymával, borssal és petrezselyemmel
		Kagylók		egy tálca	
		Garnélák		egy tálca	Kenje meg olajjal, sózza és borsozza. Ízesítse fokhagymával és zöldfűszerekkel ízlés szerint
		Rákok		egy tálca	
ZÖLDSÉGEK	Sült zöldségek	Burgonya		500–1500 g	Darabolja fel, ízesítse olajjal, sóval és zöldfűszerekkel, mielőtt a sütőbe teszi
		Töltött zöldségek		100–500 g/db	
		Egyéb zöldségek		500–1500 g	Kenje meg olajjal, sózza és borsozza. Ízesítse fokhagymával és zöldfűszerekkel ízlés szerint
	Csőbensült zöldségek	Burgonya		egy tálca	Darabolja fel, ízesítse olajjal, sóval és zöldfűszerekkel, mielőtt a sütőbe teszi
		Paradicsom		egy tálca	Bundázza zsemlemorzsaiba, ízesítse olajjal, fokhagymával, borssal és petrezselyemmel
		Paprika		egy tálca	Készítse el a kedvenc receptje szerint. Szórja meg sajttal és pirítsa aranybarnára
		Brokkoli		egy tálca	
		Karfiol		egy tálca	Készítse el a kedvenc receptje szerint. Öntsön besamel mártást a tetejére, szórja meg sajttal, és pirítsa aranybarnára
		Egyebek		egy tálca	

TARTOZÉKOK



Sütőrács

Sütőtepsi vagy
sütőforma a
sütőrácsraCseppfófogó tálca /
süteményes tepsi
vagy sütőtepsi a
sütőrácsraCseppfófogó tálca /
sütőtepsiCseppfófogó tálca
500 ml vízzel

	Élelmiszer-kategóriák	Szint és tartozékok	Mennyiség	Sütési információk
SÜTEMÉNYEK	Piskóta sütőformában		0,5-1,2 kg	Állítson össze 500-900 g zsírszegény piskótatésztát. Vajazzon ki egy sütőformát, tegyen bele sütőpapírt, és öntse bele a tésztát
	Aprósütemények		0,2-0,6 kg	Gyúrjon tésztát 500 g lisztből, 200 g sózott vajból, 200 g cukorból és 2 tojásból. Ízesítse gyümölcсарomával. Hagyja lehűlni. Terítse szét a tésztát egyenletesen a kívánt formára. Tegye az aprósüteményt a sütőtepsire
	Fánk		egy tálca	Ossza szét egyenletesen a tepsin. Tálalás előtt várja meg, míg kihűl
	Omlós sütemény formában		0,4-1,6 kg	Gyúrjon tésztát 500 g lisztből, 200 g sózott vajból, 200 g cukorból és 2 tojásból. Ízesítse gyümölcсарomával. Hagyja lehűlni. Terítse szét egyenletesen a tésztát, és hajtogassa egy sütőformába. Töltse meg narancslekvárral, és süsse meg
	Rétes		0,4-1,6 kg	Készítsen töltelék szezletelt almából és fenyőmagból, majd ízesítse fahéjjal és szerecsendióval. Tegyen az edénybe egy kis vajat, szórja meg cukorral, és főzze 10-15 percig. Tekerje fel, és hajtja be a végeit
	Gyümölcsös pite		0,5-2 kg	Terítse szét a tésztát egy piteformában, majd szórjon rá zsemlemorzsát, hogy az felszívja a gyümölcs levét. Töltse meg feldarabolt friss gyümölcsből, cukorból és fahéjból készült keverékkel
	SÓS SÜTEMÉNYEK		800-1200 g	Egy 8-10 személyes piteformát béleljen ki tésztával, és szurkálja meg egy villával. Töltse meg a tésztát kedvenc töltelékével
KENYÉR	Tekercsek 🍞		60-150 g/db	Készítsen egy könnyű kenyértésztát kedvenc receptje alapján. Kelesztés előtt formázzon belőle kifliket. A kelesztéshez használja a sütő kelesztés funkcióját
	Szendvicskenyér formában 🍞		400-600 g/db	Készítsen egy könnyű kenyértésztát kedvenc receptje alapján. A kelesztéshez tegye egy kenyérsütő formába. A kelesztéshez használja a sütő kelesztés funkcióját
	Nagy kenyér 🍞		700-2000 g	Készítsen egy könnyű kenyértésztát kedvenc receptje alapján és helyezze egy süteményes tepsibe
	Bagett 🍞		200-300 g/db	Készítsen egy könnyű kenyértésztát kedvenc receptje alapján. Formázzon bagetteket kelesztés előtt. A kelesztéshez használja a sütő kelesztés funkcióját
PIZZA	Pizza, vékony		kerek tálca	Készítse el a pizzatésztát a következő összetevőkből: 150 ml víz, 15 g élesztő, 200-225 g liszt, olaj, só. A kelesztéshez használja a sütő kelesztés funkcióját. Nyújtsa ki a tésztát egy enyhén kivajazott sütőtepsire. Tegyen rá például paradicsomot, mozzarella sajtot és sonkát
	Pizza, vastag		kerek tálca	
	Pizza, fagyasztott	     	1-4 réteg	Vegye ki a csomagolásból. Ossza szét egyenletesen a sütőrácson

Ha a víztartály szintje túl alacsony, a gőzciklus nem indul el. Az összes gőzfunkció elindításához teli víztartályra van szükség, azaz körülbelül 1,7 literre. Amint a víztartály eléri a maximális szintjét, a kijelzőn megjelenik a „Víztartály megtelt” üzenet. Ha a vízszint bármikor túl alacsony, a ciklus megszakad, és a kijelzőn megjelenik a „Töltse fel vízzel” felirat.

TARTOZÉKOK



Sütőrácson

Sütőtepsi vagy
sütőforma a
sütőrácsonCseppfelfogó tálca /
süteményes tepsin
vagy sütőtepsi a
sütőrácsonCseppfelfogó tálca /
sütőtepsiCseppfelfogó tálca
500 ml vízzel

TISZTÍTÁS ÉS KARBANTARTÁS

Bármilyen karbantartási vagy tisztítási munka előtt győződjön meg arról, hogy a sütő teljesen kihűlt.

Ne használjon gőzzel tisztító berendezéseket.

Ne használjon fémből készült vagy egyéb súrolópárnát vagy maró/súroló hatású tisztítószeret, mert ezek károsíthatják a készülék felületeit.

Viseljen védőkesztyűt.

A sütőt bármilyen karbantartási munka előtt le kell választani az elektromos hálózatról.

KÜLSŐ BURKOLATOK

- A felületeket nedves, mikroszálás törlőkendővel tisztítsa. Ha nagyon szennyezettek, használjon néhány csepp pH-semleges tisztítószerrel. Törölje le egy száraz törlőkendővel.
- Ne használjon maró vagy súroló hatású tisztítószeret. Ha ezek közül bármelyik termék véletlenül kapcsolatba kerül a készülék felületével, azonnal tisztítsa meg a készüléket egy nedves, mikroszálás törlőkendővel.

BELSŐ BURKOLATOK

- Minden használat után hagyja kihűlni a sütőt, de lehetőleg akkor takarítsa ki, amikor még meleg, és távolítsa el az ételfoltokat és lerakódásokat. A magas nedvességtartalmú ételek sütése során kicsapódott párát a teljesen kihűlt sütőből egy ronggyal vagy szivaccsal törölje ki.
- Ha makacs szennyeződés van a belső felületeken, a tökéletes tisztítási eredmény érdekében az

automatikus tisztítási funkciót javasoljuk.

- Az ajtó üvegét megfelelő folyékony tisztítószerrel tisztítsa.
- A sütő ajtaját a tisztítás megkönnyítése érdekében le lehet venni.

TARTOZÉKOK

- A tartozékokat minden használat után áztassa be mosogatószeres vízbe, használjon sütőkesztyűt, ha még forrók. Az ételmaradékok mosogatókefével vagy szivaccsal távolíthatók el.

FORRALÓ

Annak érdekében, hogy a sütő mindig optimális teljesítményt nyújtson, és hogy megelőzze a vízkőlerakódások kialakulását, javasoljuk, hogy rendszeresen használja a „Leeresztés” és „Vízkezelés” funkciókat.

Ha hosszabb ideje nem használja a „Hőlégbefúvás + Gőzölés” funkciót, erősen ajánlott a sütési ciklus elindítása üres sütővel, a víztartály teletöltése után.

A BELSŐ VILÁGÍTÁS CSERÉJE

- Válassza le a sütőt az elektromos hálózatról.
- Vegye ki a polcvezető síneket.
- Vegye le a lámpa burkolatát.
- Cserélje ki az izzót.
- Helyezze vissza a lámpabúrát, és nyomja be határozottan, amíg a helyére nem kattann.
- Tegye vissza a polcvezető síneket.
- Csatlakoztassa vissza a sütőt az elektromos hálózatra.

Ne feledje: Kizárólag 20-40 W/230 V, G9, T300 °C típusú halogénizzókat használjon. A termékben lévő izzót kifejezetten háztartási gépekhez tervezték, ezért helyiségek megvilágítására nem alkalmas (244/2009/EK rendelet). Az izzólámpák beszerezhetők a vevőszolgálattól.

Halogénizzó használatakor ne nyúljon hozzá csupasz kézzel, mert az ujjlenyomatok károsíthatják az izzót. Ne működtesse a sütőt, ha a lámpabúra nincs visszahelyezve.

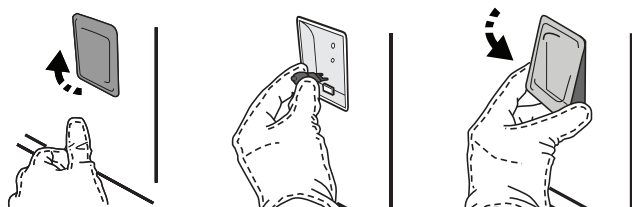

AZ AJTÓ LEVÉTELE ÉS VISSZAHELYEZÉSE

- Az ajtó levételéhez nyissa ki teljesen, és engedje le a kallantyúkat, amíg kioldási helyzetbe nem kerülnek.

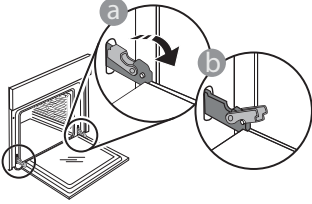

- Csukja be az ajtót, amennyire tudja. Fogja meg erősen az ajtót két kézzel – ne a fogantyúnál fogva tartsa.

Egyszerűen távolítsa el az ajtót úgy, hogy folytatja a becsukását, és ezzel egyidejűleg húzza felfelé, amíg kireteszelődik az illesztéséből. Helyezze le az ajtót az egyik oldalára egy puha felületen.

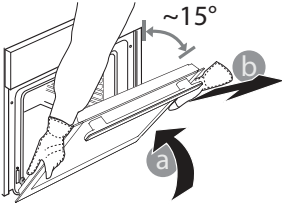

Illessze vissza az ajtót úgy, hogy a sütő elé emeli, az ajtón található mélyedéseket a zsanérok kampóira illeszti, majd rögzíti a felső részt a zsanérba.

- Engedje le az ajtót, majd nyissa ki teljesen. Engedje le a kallantyúkat az eredeti helyzetükbe: győződjön meg arról, hogy teljes mértékben leengedte őket.

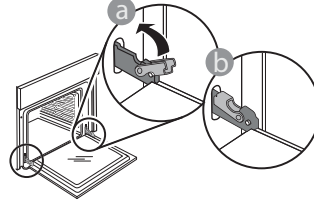

- Óvatos nyomással ellenőrizze, hogy a kallantyúk megfelelő helyzetben vannak-e.

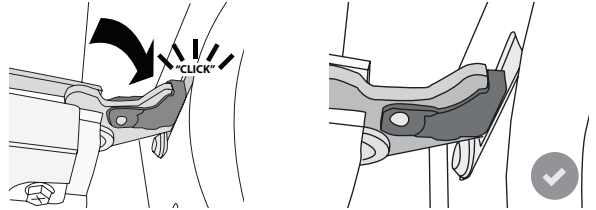

- Próbálja meg becsukni az ajtót, és ellenőrizze, hogy illeszkedik-e a kezelőpanelhez. Ha nem, akkor ismételje meg a fenti lépéseket. Az ajtó megsérülhet, ha nem megfelelően működik.

WIFI GYIK

A WIFI Oroszországban nem elérhető

Milyen WIFI-protokollt támogat a készülék?

A beszerelt WIFI-adapter az európai országokban érvényes WIFI b/g/n beállítást támogatja.

Milyen beállításokat kell használni a router szoftverénél?

A szükséges routerbeállítások: 2,4 GHz, WIFI b/g/n, aktív DHCP és NAT.

Melyik WPS-verziót támogatja a készülék?

WPS 2,0 vagy újabb verzió. Olvassa el a router dokumentációját.

Van különbség az Android és az iOS rendszert használó mobiltelefonok (vagy táblagépek) között?

Bármelyik operációs rendszert használhatja, ezek között nincs különbség.

A tetheringhez használható router helyett 3G-adatátvitel?

Igen, de a felhő alapú szolgáltatásokat állandó internetkapcsolattal rendelkező készülékekhez tervezték.

Hogyan ellenőrizhető, hogy az otthoni internetkapcsolat és a vezeték nélküli funkció működik-e?

A hálózatot egy okoseszköz segítségével tudja megkeresni. Mielőtt megkeresné, kapcsolja ki a többi adatkapcsolatot.

Hogyan ellenőrizhetem, hogy a készülék csatlakozik-e az otthoni vezeték nélküli hálózatra?

Lépjön be a router beállítási menüjébe (lásd a router útmutatóját), és ellenőrizze, hogy a készülék MAC-címe szerepel-e a vezeték nélküli csatlakoztatott eszközök listáján.

Hol találok a készülék MAC-címét?

Nyomja meg a „Beállítások” gombot és érintse meg a WIFI ikont, vagy keresse meg a készüléken: egy címkén megtalálható az SAID-kód és a MAC-cím. A MAC-cím alfanumerikus karakterekből áll, és így kezdődik: „88:e7”.

Hogyan ellenőrizhetem, hogy működik-e a készülék vezeték nélküli funkciója?

Használja okoseszközét és a 6th Sense Live alkalmazást, melyben ellenőrizheti, hogy a készülék hálózata látható-e, és csatlakozik-e a felhőhöz.

Mi akadályozhatja meg, hogy a jel eljusson a készülékhez?

Ellenőrizze, hogy a csatlakoztatott eszközök nem foglalják-e le a teljes elérhető sáv szélességet.

Ellenőrizze, hogy a WIFI-t használható eszközök száma nem haladja-e meg a router által engedélyezett maximális számot.

Milyen messze lehet a router a készüléktől?

Normál esetben a WIFI-jel elég erős ahhoz, hogy néhány szobával arrébb is fogni lehessen, de ez nagyban függ a falak anyagától. A jelerősség ellenőrzéséhez tegye az okoseszközt a készülék mellé.

Mi a teendő, ha a vezeték nélküli kapcsolat nem elérhető a készüléknél?

Az otthoni WIFI-hálózat lefedettsége megnövelhető bizonyos készülékekkel, mint pl. hozzáférési pontok, WIFI jelismétlők és powerline adapterek használatával (ezek nem tartozékok).

Hol találok a vezeték nélküli hálózatom nevét és jelszavát?

Olvassa el a router dokumentációját. A routeren általában található egy címke azokkal az adatokkal, melyek segítségével a csatlakoztatott eszközről hozzáférhet a készülék beállításaihoz.

Mi a teendő, ha a routerem valamelyik szomszéd WIFI-csatornáját használja?

Állítsa be a routert úgy, hogy a saját WIFI-csatornáját használja.

Mi a teendő, ha a jel látható a kijelzőn, vagy ha a készülék nem képes stabilan csatlakozni az otthoni routerre?

Előfordulhat, hogy a készülék csatlakozik a routerhez, de az internetre nem sikerül csatlakoznia. Ha csatlakoztatni kívánja a készüléket az internetre, ellenőrizze a router és/vagy a szolgáltató beállításait.

Routerbeállítások: a NAT-funkció legyen bekapcsolva, a tűzfal és a DHCP-protokoll beállítása legyen megfelelő. Támogatott jelszótípusok: WEP, WPA, WPA2. Más titkosítási típus használatához lásd a router útmutatóját.

Szolgáltatói beállítások: Ha az internetszolgáltató korlátozza az

internetre csatlakoztatható MAC-címek számát, előfordulhat, hogy a készülék nem csatlakoztatható a felhő alapú szolgáltatáshoz. A MAC-cím a készülék egyedi azonosítója. Forduljon az internetszolgáltatóhoz, ha tudni szeretné, hogyan csatlakoztathatók az internetre a számítógéptől eltérő eszközök.

Hogyan ellenőrizhető, hogy működik-e az adatátvitel?

A hálózat beállítása után kapcsolja ki a készüléket, várjon 20 másodpercet, majd kapcsolja vissza a készüléket. Ellenőrizze, hogy az alkalmazás kijelzi-e a készülék felhasználói felületének állapotát.

Bizonyos beállítások esetén néhány másodperc szükséges ahhoz, hogy az adatok megjelenjenek az alkalmazásban.









Hogyan válthatok Whirlpool fiókot úgy, hogy a csatlakozó készülékeim megmaradjanak?

Bármikor létrehozhat új felhasználói fiókot, de mindenképpen törölje a készülékeit a régi fiókból, mivel csak így kapcsolhatók az új fiókhoz.

Kicséréltem a routert, mi a teendő?

Megtarthatja a meglévő beállításokat (hálózati nevet és jelszót), vagy törölheti az előző beállításokat a készülékből, és ismét elvégezheti a beállítási folyamatot.

HIBAELHÁRÍTÁS

Probléma	Lehetséges ok	Megoldás
A készülék nem működik.	Áramkimaradás. Nincs csatlakoztatva a hálózathoz.	Ellenőrizze, hogy van-e hálózati feszültség, és hogy a sütő elektromos bekötése megtörtént-e. Kapcsolja ki a sütőt, majd kapcsolja be újra, hogy lássa, fennáll-e még a probléma.
A kijelzőn az „F” betű, majd egy szám vagy egy betű látható.	Sütőhiba.	Hívja a legközelebbi ügyfélszolgálatot, és olvassa be az „F” betű után látható számot. Nyomja meg a  gombot, érintse meg az  ikont, majd válassza a „Factory Reset” (Gyári visszaállítás) opciót. Minden mentett beállítás törlődik.
Áramkimaradás.	Helytelen áramfogyasztási beállítás.	Ellenőrizze, hogy a háztartási elektromos hálózat teljesítménye legalább 3 kW. Ha nem ez a helyzet, csökkentse a teljesítménybeállítást 13 amperre. A módosításhoz nyomja meg a  gombot, válassza a  „További üzemmódok” opciót, majd a „Teljesítménykezelés” opciót.
A sütő nem melegszik fel.	A Bolti demó üzemmód fut.	Nyomja meg a  gombot, érintse meg az  „Info” opciót, majd válassza a „Demo üzemmód tárolása” opciót a kilépéshez.
A kijelzőn a  ikon látható.	A WIFI-router ki van kapcsolva. A router beállításai megváltoztak. A vezeték nélküli kapcsolat nem éri el a készüléket. A sütő nem képes stabilan csatlakozni az otthoni hálózatra. A kapcsolódást nem támogatja a hálózat.	Ellenőrizze, hogy a WIFI-router kapcsolódik-e az internetre. Ellenőrizze, hogy a WIFI-jel erőssége a készülék közelében megfelelő-e. Próbálja újraindítani a routert. Lásd: WIFI GYIK c. fejezet Ha az Ön otthoni vezeték nélküli hálózatának tulajdonságai megváltoztak, meg kell ismételni a készülékek csatlakoztatását: Nyomja meg a  gombot, érintse meg a  „WIFI” opciót, majd válassza a „Csatlakozás hálózathoz” parancsot.
A kapcsolódást nem támogatja a hálózat.	A távvezérlés az Ön országában nem engedélyezett.	A készülék megvásárlása előtt nézzen utána, hogy az Ön országában engedélyezett-e az elektronikus eszközök távvezérlése.



A szabályzatok, a szabványos dokumentáció és a termékkel kapcsolatos további információk az alábbi elérhetőségeken találhatóak:

- a docs.whirlpool.eu honlapon
- a QR-kód segítségével
- Vagy **vegye fel a kapcsolatot a vevőszolgálattal** (a telefonszámot lásd a garanciafüzetben). Amennyiben a vevőszolgálathoz fordul, kérjük, adja meg a termék adattábláján feltüntetett kódokat.

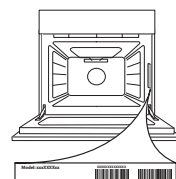

Whirlpool



400011666536