

БЛАГОДАРИМ ВИ, ЧЕ ЗАКУПИХТЕ ПРОДУКТ HOTPOINT.



За да получите по-пълно съдействие, регистрирайте уреда на [www.hotpoint.eu/register](http://www.hotpoint.eu/register)

Преди да използвате уреда, прочетете внимателно инструкциите за безопасност.



Преди да използвате пералната машина, е задължително да се свалят транспортните болтове. За по-подробни инструкции за премахването им вижте ръководството за монтаж.

ТАБЛО ЗА УПРАВЛЕНИЕ

1. Бутон ВКЛ./ИЗКЛ.
2. Бутон СУШЕНЕ
3. Бутон САМО СУШЕНЕ
4. Бутон МНОГОКР. ИЗПЛАКВ.
5. Бутон ОПЦИЯ
6. Бутон ДИР. ВПРЪСКВАНЕ
7. Бутон и светлинен индикатор СТАРТ/ПАУЗА
8. Бутон БЛОКИРАНЕ БУТОНИ
9. Бутон ОТЛОЖЕН СТАРТ
10. Бутон ЦЕНТРОФУГА
11. Бутон ТЕМПЕРАТУРА
12. Бутон САМОПОЧИСТ.
13. ПРОГРАМАТОР



ТАБЛИЦА С ПРОГРАМИ

Програма		Температура		Максимална степен на центрофуга (обороти)	Макс. товар за измиване (kg)	Продължителност (h : m)	Сушене	Макс. товар за сушене (kg)	Перилни препарати и добавки		Препоръчителен перилен препарат		Остатъчна влажност % (***)	Разход на енергия kWh	Общ разход на вода l	Температура на пране °C	
		Настройване	Диапазон						Основно пране	Омекотител	На прах	Течен					
1	Без Петна Турбо 45'	40 °C	☼ - 40 °C	1200	4.5	**	●	4.5	●	○	-	✓	-	-	-	-	
2	Без Петна Степен 20°	20 °C	☼ - 20 °C	1600	9.0	**	●	6.0	●	○	-	✓	-	-	-	-	
3	Памук (2)	40 °C	☼ - 60 °C	1600	9.0	3:55	●	6.0	●	○	✓	✓	49	1,40	105	45	
4	Синтетични (3)	40 °C	☼ - 60 °C	1200	4.0	2:55	●	4.0	●	○	✓	✓	35	0.80	55	43	
5	Бързо Пране 30'	30 °C	☼ - 30 °C	800	4.5	0:30	****	4.5	●	○	-	✓	71	0.20	45	27	
6	Пране&Сушене Микс	40 °C	40 °C	800	3.5	**	●	3.5	●	○	-	✓	-	-	-	-	
7	Пране&Сушене На Ризи	40 °C	40 °C	1000	2.0	**	●	2.0	●	○	-	✓	-	-	-	-	
8	Вълна	40 °C	☼ - 40 °C	800	2.0	**	●	2.0	●	○	-	✓	-	-	-	-	
9	Есо 40-60 (1) (Пране)	40 °C	40 °C	1551	9.0	3:40	●	6.0	●	○	✓	✓	44,5	1.01	60	36	
				1551	4.5	2:50	●		●	○	✓	✓	44,5	0.75	54	36	
				1551	2.25	2:10	●		●	○	✓	✓	44,5	0.55	39	33	
10	20°C	20 °C	☼ - 20 °C	1600	9.0	1:50	●	6.0	●	○	-	✓	49	0.16	90	22	
11	Бели	60 °C	☼ - 90 °C	1600	9.0	2:45	●	6.0	●	○	✓	✓	49	0.90	90	55	
12	Антиалерг.	60 °C	40 °C - 60 °C	1600	5.0	**	●	5.0	●	○	✓	✓	-	-	-	-	
13	Освежаване Пара	-	-	-	2.0	**	-	-	-	-	-	-	-	-	-	-	
14	Ултра Деликатни	30 °C	☼ - 30 °C	0	1.0	**	●	1.0	●	○	-	✓	-	-	-	-	
	Изплакване	-	-	1600	9.0	**	●	6.0	-	○	-	-	-	-	-	-	
	Центрофуга + Източване *	-	-	1600	9.0	**	●	6.0	-	-	-	-	-	-	-	-	
● Необходимо дозиране		○ Дозиране по избору															
9	Есо 40-60 (4) (Пране и Сушене)	40 °C	40 °C	1551	6.0	9:55	●	6.0	●	○	✓	✓	0	4.50	80	36	
				1551	3.0	6:10	●	3.0	●	○	✓	✓	0	2.50	55	35	

Продължителността на цикъла, показана на дисплея или посочена в ръководството, е приблизително изчислена въз основа на стандартните условия. Реалното времетраене може да варира в зависимост от множество фактори като температура и налягане на водата при пълнене, температура на въздуха в помещението, количество перилен препарат, количество, вид и тегло на прането, допълнително избрани опции. Стойностите, дадени за програми, различни от програмата Есо 40-60, са само ориентировъчни.

1) Есо 40-60 (Пране) - Тестов цикъл на пране в съответствие с регламента на ЕС за екодизайн 2019/2014. Най-ефективната програма от гледна точка на разход на вода и електроенергия за пране на нормално замърсени памучни дрехи. Бележка: показаните на дисплея стойности на скоростта на центрофугиране може леко да се различават от стойностите, посочени в таблицата.

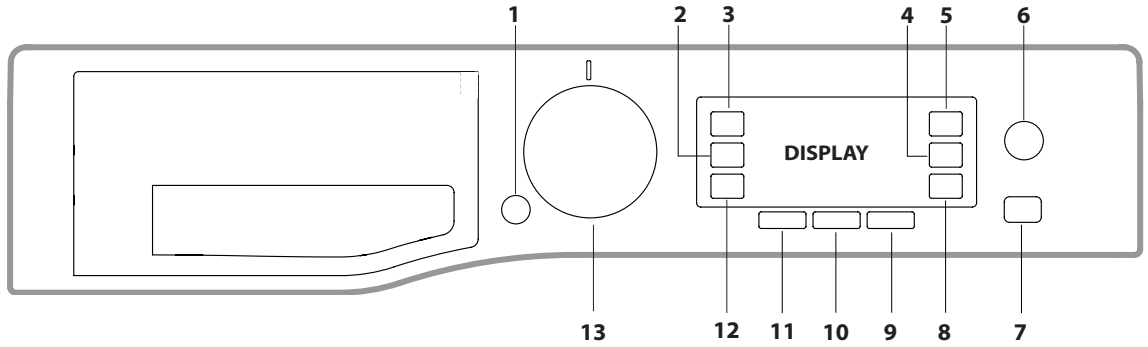
4) Есо 40-60 (Пране и Сушене) - Тестов цикъл на Пране и Сушене в съответствие с регламента на ЕС за екодизайн 2019/2014. За достъп до цикъла „пране и сушене“ изберете програмата за пране „Есо 40-60“ и настройте опцията „Сушене“ на ниво „Напълно сухи“. Най-ефективната програма от гледна точка на разход на вода и електроенергия за пране и сушене на нормално замърсени памучни дрехи. В края на цикъла дрехите могат веднага да бъдат прибрани в гардероба.

ОПИСАНИЕ НА ПРОДУКТА

1. Работна повърхност
2. Чекмедже за перилни препарати
3. Табло за управление
4. Ръкохватка
5. Люк
6. Помпа за източване (зад цокъла)
7. Цокъл (подвижен)
8. Регулируеми крачета (2)

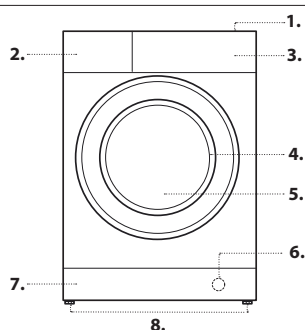

За всички Институты за изпитване:

- 2) Дълга програма за памук: задайте програма 3 с температура 40°C.
- 3) Дълга програма за синтетични тъкани: задайте програма 4 с температура 40°C.

\* С избирането на програма и изключването на центрофугата пералната само ще източи водата.

\*\* На дисплея може да се провери времетраенето на цикъла на пране.

\*\*\* След края на програмата с центрофуга на максимални обороти, в настройките на програми по подразбиране.

\*\*\*\* Ако се зададе и цикъл за сушене пералната ще изпълни програма за „пране+сушене“ с продължителност 45' и количество пране от 1кг.

ЧЕКМЕДЖЕ ЗА ПЕРИЛНИ ПРЕПАРАТИ

Отделение\*:

Не поставяйте перилния препарат в това отделение.

Отделение 1: Препарат за пране (на прах или течен)

При употребата на течен препарат за пране се препоръчва да се използва разделителят от комплекта А с цел правилно дозиране.

В случай на употреба на прах за пране, върнете разделителя в отделение В.

Отделение 2: Допълнителни препарати (омекотител и др.)

Омекотителят не трябва да надвишава нивото, означено с „MAX“.

! Използвайте прахообразни перилни препарати за бели памучни тъкани за предпране и за пране при температура над 60°C.

! Уверете се, че следвате указанията, посочени върху опаковката на перилния препарат.

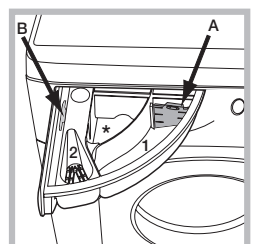

## ПРОГРАМИ

Спазвайте препоръките, посочени върху символите за пране на дрехите. Посочената върху символа стойност е максималната препоръчителна температура за пране на дрехата.



**Без Петна Турбо 45'**: този цикъл гарантира отлична възможност за отстраняване на петната дори при 20 °C само за 45 минути. Температурата за този цикъл може да се увеличи до 40°C.

**Без Петна Степен 20°C**: тази програма предлага максимална възможност за отстраняване на петната без нужда от предварителна обработка, на ниска температура, като запазва непроменени тъканите и цветовете.

**Памук**: за пране на хавлиени кърпи, бельо, покривки и т.н. от памучна и устойчива ленена тъкан, от средно до силно замърсени.

**Синтетични**: специално за изпиране на синтетични тъкани. При наличие на по-упорито замърсяване температурата може да бъде увеличена до 60° и да се използва и перилен препарат на прах.

**Бързо пране 30'**: за пране на леко замърсени дрехи за кратко време. Не е подходяща за вълна, коприна и дрехи за пране на ръка.

**Пране&Сушене Микс**: използвайте програма 6, за да перете и изсушавате смесено пране (памук и синтетични материали). С избирането на този цикъл може да изперете и изсушите до 3,5 кг; препоръчва се употребата на течен перилен препарат.

Благодарение на използването на пара програмата е оптимизирана така, че намалява образуването на гънки по дрехите и улеснява гладенето им.

**Пране&Сушене На Ризи**: използвайте програма 7, за да перете и изсушавате ризи и тениски от различна материя и цвят, като ги предпазвате максимално добре. С избирането на този цикъл може да изперете и изсушите до 2 кг. За най-добри резултати използвайте течен перилен препарат; обработвайте предварително ръкавели, яки и петна. Благодарение на използването на пара програмата е оптимизирана така, че намалява образуването на гънки по дрехите и улеснява гладенето им.

**Вълна – грижа за дрехи Woolmark – зелено:**

Цикълът на изпиране „Вълна“ на тази пералня е тестван и одобрен от компанията Woolmark за пране на вълнени тъкани, определени като „подходящи за изпиране на ръка“, при условие че се спазват инструкциите от етикета на дрехата и указанията на производителя на пералнята. (M1318)

**Есо 40-60**: За пране на нормално замърсени памучни дрехи, подлежащи на пране при 40° C или 60° C, заедно в един и същи цикъл. Това е стандартната програма за памук и най-ефективната от гледна точка на разход на вода и електроенергия.

**20°C**: За пране на слабо замърсени памучни дрехи при температура 20° C.

**Бели**: Бели, изключително замърсени.

**Антиалерг.**: програма, предназначена за памучни дрехи и други устойчиви тъкани, която осигурява отстраняването на основните алергени, като полени, акари, котешки и кучешки косми.

**Освежаване Пара**: за освежаване на дрехи, неутрализиране на неприятните миризми и отпускане на тъкани чрез вмъкване на пара в барабана. Дрехите ще са влажни в края на цикъла.

**Ултра Деликатни**: използвайте програмата 14 за изпиране на много фини тъкани с приложения от рода на страс или пайети.

Препоръчва се обръщането на дрехите наопаки преди прането и слагането на малките дрехи в торбичката за фино пране. За по-добри резултати се препоръчва използването на течен препарат за пране за фини тъкани.

Ако настроите функцията сушене само по време, след изпирането прането се изсушава по особено щадящ начин с помощта на леко раздвижване и въздушна струя с подходящо регулирана температура.

Препоръчаната продължителност е:

1 кг синтетична тъкан – 165 мин

1 кг синтетична и памучна тъкан – 180 мин

1 кг памучна тъкан – 180 мин

Степента на изсушаване ще е в зависимост от количеството пране и състава на тъканите.

**Изплакване**: предназначена е за изплакване и центрофугиране.

**Центрофуга + Източване**: предназначена е за центрофугиране и източване на водата.

## ДИСПЛЕЙ

Дисплеят служи за програмиране на пералната машина и дава допълнителна информация.

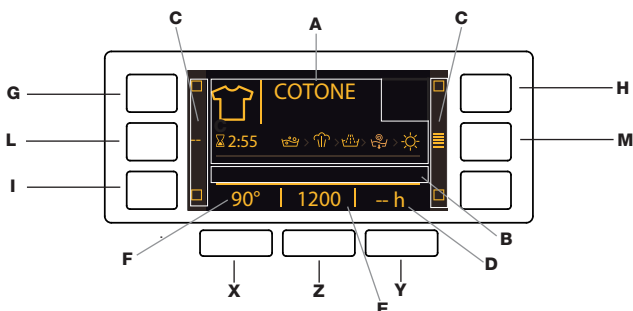

В поле **A** се изобразяват иконата и избраната програма, фазите на изпиране и изсушаване и оставащото време до края на цикъла. В зона **B** се изписват две нива на интензивност, които са свързани с опцията за „ДИР. ВПРЪСКВАНЕ“. В зона **C** се намират светлинните индикатори, свързани с наличните функции. В зона **D** се изписва оставащото време до включване на избраната програма, в случай че е зададена опция за ОТЛОЖЕН СТАРТ.

В зона **E** се изписва максималната стойност на скоростта на центрофугата, която машината може да развие въз основа на зададената програма; ако програмата не предвижда възможност за задаване на центрофуга, в тази зона ще се появи символ „--“ със слаба светлина.

В зона **F** се изписва каква стойност на температурата може да бъде избрана в зависимост от зададената програма; ако програмата не предвижда възможност за задаване на температура, в тази зона ще се появи символ „--“ със слаба светлина.

! При първото включване се изисква избор на език и автоматично се отваря менюто за избор на език.

За избор на желаната език натиснете бутоните **X** и **Y**, а за да потвърдите избора, натиснете бутона **Z**.

Ако желаете да промените езика, изключете машината, натиснете едновременно бутоните **G**, **H** и **I** докато чуете звуков сигнал; тогава отново ще се появи меню за избор на език.

! Ако желаете да промените яркостта на дисплея, която по подразбиране е нагласена на най-високото ниво, изключете машината, натиснете едновременно бутони **G**, **L**, **M** докато чуете звуков сигнал.

Натиснете бутони **X** и **Y**, за да изберете желаната яркост, за да потвърдите избора си, натиснете бутона **Z**.

! По време на цикъл на изпиране или когато сте задали „ОТЛОЖЕН СТАРТ“, ако дисплеят не се задейства за 1 минута, се активира „СКРИЙНСЕЙВЪР“. За да се върнете към предишния екран, натиснете произволен бутон.

## СВЕТЛИНЕН ИНДИКАТОР „БЛОКИРАН ЛЮК“

Светещият символ показва, че люкът е блокиран. За избиране на щети трябва да изчакате символът да угасне, преди да отворите люка.

За да отворите люка по време на цикъл на пране, натиснете бутона СТАРТ/ПАУЗА ; ако символът не свети, ще бъде възможно да отворите вратата.

## ПЪРВА УПОТРЕБА

След монтаж и преди употреба включете един цикъл на изпиране с перилен препарат, но без дрехи, задавайки програма „Самопочист.“

## ВСЕКИДНЕВНА УПОТРЕБА

Подгответе прането съгласно препоръките в раздел „СЪВЕТИ И ПРЕДЛОЖЕНИЯ“.

- Натиснете бутона ВКЛ./ИЗКЛ. ; на дисплея ще се покаже надписа „НОТРОИПТ“; светлинният индикатор, съответстващ на бутона СТАРТ/ПАУЗА, примигва бавно в зелено.

- Отворете вратата на люка. Заредете дрехите за пране, като внимавате да не превишите количеството за зареждане, посочено в таблицата с програмите.

- Извадете чекмеджето и поставете перилния препарат в специалните ванички, както е обяснено в „ЧЕКМЕДЖЕ ЗА ПЕРИЛНИ ПРЕПАРАТИ“.

- Затворете люка.

- Изберете с превключвателя ПРОГРАМИ желаната програма; името на програмата се изписва на дисплея; към нея са предвидени температура и обороти на центрофугиране, които могат да бъдат изменени. На дисплея се изобразява продължителността на цикъла на пране.

- Промяна на температурата и/или центрофугирането: пералнята автоматично избира максималните стойности за температура и центрофугата, предвидени от зададената програма, които не могат да се увеличат. С натискане на бутон прогресивно се намалява температурата до студено пране (на дисплея се изписва символът „--“). С натискане на бутон прогресивно се намалява центрофугата до пълното ѝ изключване (на дисплея се изписва символът „--“). Последващото натискане на бутоните връща стойностите на максимално предвидените.

- Изберете желаните функции.

- Натиснете бутона СТАРТ/ПАУЗА за да стартирате програмата за изпиране, съответният светлинен индикатор светва постоянно в зелено и люкът се блокира (символът свети).

## ПОСТАВЯНЕ НА ПРОГРАМА В ПАУЗА

За да направите пауза в процеса на прането, натиснете отново бутона СТАРТ/ПАУЗА . Светлинният индикатор мига в кехлибарен цвят. За продължаване на цикъла пране от мястото, в което е бил прекъснат, натиснете отново бутона СТАРТ/ПАУЗА .

## СМЯНА НА ПРОГРАМАТА ПО ВРЕМЕ НА РАБОТА

За да смените програмата, докато се изпълнява един цикъл, поставете пералнята в режим на пауза, натискайки бутона СТАРТ/ПАУЗА

(светлинният индикатор започва бавно да мига в жълт цвят), след което изберете желаната програма и натиснете отново бутона СТАРТ/ПАУЗА .

! Ако искате да спрете вече започнал цикъл, натиснете продължително бутона ВКЛ./ИЗКЛ. . Изпълнението на цикъла ще се прекъсне и пералнята ще се изключи.

## КРАЙ НА ПРОГРАМАТА

Указва се от надписа „Край цикъл“ върху дисплея и когато символът угасне, люкът може да се отвори. Отворете люка, извадете прането и изключете пералнята. Ако не натиснете бутона ON/OFF , пералнята ще се изключи автоматично след около 10 минути.

## ОПЦИИ

- Ако избраната функция не е съвместима със зададената програма, съответният светлинен индикатор светва със слаба светлина, също така несъвместимостта се маркира чрез звуков сигнал (3 кратки звукови сигнала) и надпис „НЕ СЕ ИЗБИРА“, който се появява на дисплея.

- Ако избраната функция не е съвместима с друга, която е била предварително зададена, на дисплея ще се изпише съобщение „НЕ СЕ ИЗБИРА“ и функцията няма да бъде активирана.

## Дезинф. С Пара

При избор на тази опция се увеличава ефикасността от прането чрез генериране на пара, която при изпълнение на цикъла премахва и евентуалните бактерии, намиращи се в нишките на тъканите като същевременно се грижи за доброто състояние на самите тъкани. Поставете прането в барабана, задайте съвместимата програма и изберете опцията .

! По време на работа на пералната машина вратичката на люка ѝ може да не изглежда съвсем прозрачна поради образуването на пяна.

## Отложен старт

За задаване на отложен старт на избраната програма, натиснете съответния бутон до достигане на желаното време. За отказ от отложеното стартиране, натиснете бутона, докато на дисплея се появи символът „-- h“.

## Температура

Всяка програма има предварително зададена температура. Ако желаете да промените температурата, натиснете бутона . Стойността се показва на дисплея.

## Центрофуга

Всяка програма има предварително зададена скорост на центрофугиране. Ако желаете да промените оборотите на центрофугата, натиснете бутона . Стойността се показва на дисплея.

## Дир. Впръскване

Пералната машина работи с новаторската технология „Дир. Впръскване“, която смесва предварително водата с перилния препарат, като активира веднага почистващите му съставки. По този начин активната емулсия се вкарва директно в барабана на пералнята и прониква по-ефикасно във влакната, като отстранява най-упоритото замърсяване дори при ниска температура, като запазва максимално цветовете и тъканите.

Може да изберете режим „Степен“, за да получите по-добри резултати от изпирането, или режим „Energy Saver“ за по-малък разход на енергия..

## Сушене

С повторно натискане на бутона СУШЕНЕ  се задава желаният вид сушене. Предвидени са две възможности:

**А** - въз основа на желаното ниво на изсушаване:

**Гладене:** Препоръчва се за дрехи, които по-късно ще се гладят.

По-голямата степен на влажност омекотява гънките и улеснява тяхното отстраняване.

**Простиране:** идеално сушене за дрехи, които не изискват пълно изсушаване.

**Напълно сухи:** подходящо сушене за дрехи, които ще се приберат направо в гардероба, без да се гладят.

**Допълн.:** сушене, което е подходящо за пране, изискващо пълно изсушаване, като например хавлиени кърпи и халати.



**В** - Въз основа на времето: от **30 до 180** минути.

За да изключите програмата за сушене, натиснете бутона, докато на дисплея се покаже надписът OFF.

Ако по изключение прането, което трябва да бъде изпрано и изсушено, надхвърля предвиденото максимално количество, извършете изпирането и след като програмата е завършила, разделете прането и върнете една част в барабана. На този етап следвайте указанията за извършване на **„Само сушене“**. Повторете същите операции за останалата част от прането. След края на сушенето винаги следва период на охлаждане.

## Само сушене



Натиснете бутон , за да се извърши само сушене.

След като изберете желаната програма, съвместима със съответния вид пране, при натискането на бутон  се изключва фазата на изпиране и се активира сушенето при максималната степен, предвидена за избраната програма. Степента или времетраенето на сушенето могат да се променят и настройват чрез натискане на бутон сушене .

## Многокр. Изплакв.

Тази опция позволява да се избере желания вид изплакване с цел максимална грижа за чувствителна кожа. При първото натискане на бутона се настройва степен „Допълн. +1“, която позволява избор на допълнително изплакване освен стандартно предвиденото за този цикъл, за да се отстранят всички остатъци от праха за пране. При второто натискане на бутона се настройва степен „Допълн. +2“, която позволява избор на две допълнителни изплаквания освен стандартно предвиденото за този цикъл, и това се препоръчва в случай на по-чувствителна кожа. При третото натискане на бутона се настройва степен „Допълн. +3“, която позволява избор на три допълнителни изплаквания освен стандартно предвиденото за този цикъл. Опцията, активирана при цикъл с температура 40 ° позволява премахването на основните алергени като кучешки и котешки косми и полени; при цикъл с температура над 40 ° се достига отлично ниво на противоалергична защита. Натиснете отново бутона, за да се върнете към вида изплакване „Норм. изплакване“. Ако не е възможно да се извърши настройка или да се променят съществуващата, на дисплея ще се изпише „**НЕ СЕ ИЗБИРА**“ или „**НЕ СЕ ПРОМЕНЯ**“.

## БЛОКИРАНЕ БУТОНИ

За активиране на блокировката на таблото за управление, задръжте натиснат бутон  за около 2 секунди. Когато на дисплея се появи надпис „БЛОКИРАНЕ БУТОНИ АКТИВЕН“ контролният панел е блокиран (с изключение на бутона ВКЛ./ИЗКЛ. ). По този начин се възпрепятстват случайни промени в програмите, преди всичко ако в къщата има деца. За деактивиране на блокирането на таблото за управление, задръжте натиснат бутон  за около 2 секунди.

## СЪВЕТИ И ПРЕДЛОЖЕНИЯ

### Разпределете прането съобразно:

Вида на тъканите (памук, смесена тъкан, синтетика, дрехи за пране на ръка). Цвета (разделете цветните от белите дрехи, перете новите цветни дрехи отделно). Деликатни (малко дрехи като найлонови чорапи, елементи със закопчалки като сутиени да се поставят в торбичка за пране).

## Изпразнете джобовете

Обекти като монети или запалки могат да повредят пералнята и барабана. Проверявайте кошчетата.

## Следвайте препоръките за дозировка/добавки за пране

Оптимизира резултата от прането, премахва дразнещите кожата остатъци от излишен перилен препарат в прането и спестява пари, като намалява излишния разход на перилен препарат.

## Използвайте ниска температура и по-голяма продължителност

Най-ефективните програми от гледна точка на разход на електроенергия основно са тези, които работят на по ниска температура за по-дълго време.

## Съобразете се с капацитета на зареждане

Зареждайте пералната машина според капацитета ѝ, посочен в „ТАБЛИЦА НА ПРОГРАМИТЕ“; за да спестите вода и електроенергия.

## Шум и остатъчна влажност

Те зависят от оборотите на центрофугата: колкото по-високи са оборотите по време на центрофуга, толкова по-силен е шумът и по-малка остатъчната влажност.

## ПОДДРЪЖКА И ГРИЖА

*За всяка операция по почистване и поддръжка изключвайте машината от бутона и щепсела. Не използвайте запалими течности за почистване на пералнята. Почиствайте и поддържайте периодично пералната си машина (поне 4 пъти годишно).*

## Спиране на водата и изключване на електрозахранването

Затваряйте крана за вода след всяко изпиране. По този начин се ограничава износването на хидравличната инсталация на пералната машина и се ограничава опасността от течове.

Изключвайте захранващия кабел, когато почиствате пералната машина и по време на работи по поддръжката.

## Почистване на пералната машина

Външната част и гумените части може да се почистват с кърпа с хладка вода и сапун. Не използвайте разтворители или абразивни препарати. Пералнята разполага с програма за „Самопочист.“ на вътрешните части, което трябва да се извършва при абсолютно празен барабан.

Пералнята разполага с програма за автоматично почистване на вътрешните части, което трябва да се извършва при абсолютно празен барабан.

Прахът за пране (10% от препоръчаното количество за слабо замърсено пране) или специални допълнителни препарати за почистване на пералнята може да се ползват в добавка към програмата за изпиране. Препоръчва се пускането на програмата за почистване на всеки 40 изпиране.

За да активирате програмата, натиснете бутона  в продължение на 5 секунди, след това натиснете бутона СТАРТ/ПАУЗА. Програмата ще стартира и ще бъде с продължителност от около 70 минути.

## Почистване на кутията за перилни препарати

Издадете чекмеджето с повдигане и изтегляне навън. Измийте го под течаща вода. Това почистване трябва да се извършва често.

## Поддръжка на люка и на барабана

Оставете люка винаги открит за избягване образуването на неприятни миризми.

## Почистване на помпата

Пералната машина е комплектована със самопочистваща се помпа, която няма нужда от поддръжка. Възможно е обаче малки предмети като монети и копчета да попаднат във филтъра, който предпазва помпата и се намира в долната ѝ част.

! Уверете се, че цикълът на пране е завършил и изключете от контакта.

За достъп до филтъра:

- свалете панела в предната част на пералната машина, като го повдигнете с отвертка в центъра и от двете му страни;
- развийте капачката на помпата за източване на водата, като я завъртите по посока, обратна на часовниковата стрелка: нормално е да изтече малко вода;
- почистете внимателно отвътре;
- завийте отново капачката;
- монтирайте отново панела, като преди да го избутате към пералнята се уверите, че сте поставили правилно закрепващите куки в специалните водачи.

## Проверка на маркуча за захранване с вода

Проверявайте маркуча за студената вода поне веднъж годишно. Трябва да се подмени, ако е напукан и нацепен: по време на пране голямото налягане може да предизвика внезапно спукване.

! Никога не използвайте вече използван маркуч.

## СИСТЕМА ЗА ИЗМЕРВАНЕ НА ТЕЖЕСТТА НА ТОВАРА

Преди всяко центрофугиране, с цел избягване на прекалени вибрации и за да се получи равномерно разпределяне на товара, барабанът се завърта със скорост, малко по-висока от тази при пране. Ако след направените последователни опити товарът все още не е правилно разпределен, машината извършва центрофугиране при скорост, по-ниска от предвидената. При наличие на прекален дисбаланс пералнята извършва разпределението вместо центрофугата. За улесняване на по-доброто разпределение на товара и правилното му балансиране се прилага да се смесват дрехи за пране с големи и малки размери.

## ПРИНАДЛЕЖНОСТИ

*Свържете се с нашия сервиз за техническо обслужване, за да проверите дали следните принадлежности са налични за този модел на пералнята.*



### Комплект за инсталиране на уред върху уред

С тази принадлежност може да се фиксира сушилня върху горната част на пералнята, за да се спести място и да се улесни зареждането и изпразването на сушилнята.

## ТРАНСПОРТИРАНЕ И ПРЕМЕСТВАНЕ



*Не повдигайте пералнята като я държите за горната повърхност.*

Изключете захранващия кабел от захранващия контакт и спрете кранчето за вода. Проверете дали люкът и чекмеджето за перилни препарати са добре затворени. Разкачете маркуча от кранчето за вода, след това разкачете маркуча за мръсна вода. Отстранете цялата останала вода в маркучите и ги фиксирайте така, че да не се повредят по време на транспортирането. Монтирайте отново транспортните болтове. Изпълнете в обратен ред процедурата за отстраняване на транспортните болтове, описана в „Инструкции за монтаж“.

DEMO MODE: За да деактивирате функцията, изключете пералната машина. Натиснете и задръжте бутона "СТАРТ/ПАУЗА"  след това до 5 секунди натиснете и бутона "ВКЛ./ИЗКЛ."  и задръжте натиснати двата бутона за 2 секунди.

## ПРОБЛЕМИ И МЕРКИ ЗА ОТСТРАНЯВАНЕТО ИМ

Възможно е пералната машина да откаже да работи. Преди да се обадите на сервиз за техническо обслужване, проверете дали не става дума за лесно разрешим проблем, като си помогнете със следния списък.

Проблеми	Възможни причини/мерки за отстраняването им
Пералната машина не се включва.	Щепселът не е включен към електрически контакт или не е добре включен, за да направи контакт.
	Нямате ток вкъщи.
Цикълът на изпиране не започва.	Люкът не е затворен добре.
	Бутонът ВКЛ./ИЗКЛ.  не е бил натиснат.
	Бутонът СТАРТ/ПАУЗА  не е бил натиснат.
	Кранът за вода не е отворен.
	Зададен е час за включване на програмата.
Пералната машина не се пълни с вода (на дисплея се показва надпис „НЯМА ВОДА, Отворете крана“).	Маркучът за студената вода не е свързан към крана.
	Маркучът е прегънат.
	Кранът за вода не е отворен.
	Няма вода по водопроводната мрежа.
	Налигането е недостатъчно.
	Бутонът СТАРТ/ПАУЗА  не е бил натиснат.
Пералната непрекъснато се пълни и източва.	Маркучът за мръсната вода не е монтиран между 65 и 100 см от земята.
	Краят на маркуча за мръсната вода е потопен във водата.
	Канализационната тръба в стената няма отдушник.
	Ако след тези проверки проблемът не се реши, затворете крана за водата, изключете пералната и повъзвнете в сервиза за техническо обслужване. Ако жилището ви се намира на последните етажи на сградата, налягането на студената вода може да е ниско, поради което пералната машина непрекъснато се пълни и източва. За избягване на това неудобство в търговската мрежа се предлагат подходящи възвратни клапани.
Пералната не се източва или не центрофугира.	Програмата не предвижда източване: при някои програми трябва да се стартира ръчно.
	Маркучът за мръсната вода е пречупен.
	Канализационната тръба е запушена.
Пералната вибрира много по време на центрофугиране.	При монтажа казанът не е бил отблокиран правилно.
	Пералната не е нивелирана.
	Пералната е притисната между мебели и стена.
Пералната има теч.	Маркучът за студената вода не е добре свързан.
	Чекмеджето за перилни препарати е запушено.
	Маркучът за мръсната вода не е свързан добре.
Пералната е блокирана, дисплеят мига и сигнализира код за грешка (пр.: F-01, F-...).	Изключете машината и извадете щепсела от контакта, изчакайте около 1 минута и я включете отново. Ако неизправността не може да се отстрани, потърсете сервиз за техническо обслужване.
Образува се твърде много пяна.	Перилният препарат не е за автоматична пералня (трябва да има надпис „за автоматична пералня“, „за пране на ръка и за автоматична пералня“ или подобен надпис).
	Дозирането е било твърде голямо.
Пералната машина не суши.	Щепселът не е включен към електрически контакт или не е добре включен, за да прави контакт.
	Нямате ток вкъщи.
	Люкът не е добре затворен.
	Зададен е час за стартиране на програмата.
	СУШЕНЕ е поставен на позиция OFF.



Можете да свалите ИНСТРУКЦИИ ЗА БЕЗОПАСНОСТ И МОНТАЖ, ТЕХНИЧЕСКА ЛИСТОВКА и ЕНЕРГИЙНИ ДАННИкато:

- Посетете уеб сайта <http://docs.hotpoint.eu>
- Използвайте QR код
- Или се свържете с наш сервиз за техническо обслужване (телефонният номер е посочен на гаранционната книжка). Когато се свързвате със сервиз за техническо обслужване, трябва да посочите кодовете, намиращи се на етикета, залепен от вътрешната страна на люка.
- За информация за потребителя относно ремонт и поддръжка посетете [www.hotpoint.eu](http://www.hotpoint.eu)

Можете да получите информация за модела, като използвате QR кода, обозначен на етикета за енергийна ефективност. Етикетът също така включва идентификатор на модела, който може да бъде използван в сайта на регистъра <https://eprel.ec.europa.eu>.

