



## DANKE, DASS SIE SICH FÜR EIN BAUKNECHT PRODUKT ENTSCHEIDEN HABEN

Für eine umfassendere Unterstützung melden Sie Ihr Produkt bitte unter [www.bauknecht.eu/register](http://www.bauknecht.eu/register) an



**Lesen Sie vor Gebrauch des Geräts die Sicherheitshinweise aufmerksam durch.**

## ERSTER GEBRAUCH

Warten Sie mindestens zwei Stunden nach der Installation, bevor Sie das Gerät an das Stromnetz anschließen. Schließen Sie das Gerät an das Stromnetz an. Es startet automatisch. Die idealen Temperaturen zur Lagerung von Lebensmitteln sind ab Werk voreingestellt.

Nach dem Einschalten des Geräts müssen Sie 4-6 Stunden warten, bis die korrekte Lagertemperatur für ein normal befülltes Gerät erreicht ist. Platzieren Sie den antibakteriellen Geruchsfilter wie auf der Filterverpackung dargestellt im Lüfter (falls vorhanden). Wenn das akustische Signal ertönt, bedeutet dies, dass der Temperaturalarm ausgelöst wurde: Zum Abschalten des akustischen Alarms die Taste drücken.

## BEDIENFELD

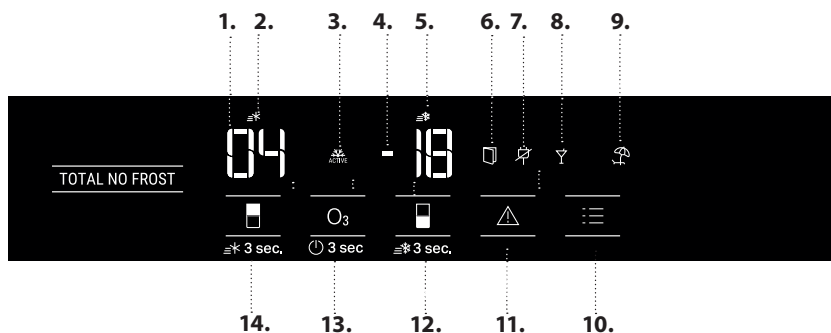

1. Kühlfachtemperatur Ziffern
2. Anzeige Fast Cool (Schnellkühlen)
3. Präzisions-Kontrollanzeige
4. Gefrierfachtemperatur Ziffern
5. Fast Freeze-Kontrolle (Schnell Einfrieren)
6. Anzeige Tür offen
7. Anzeige Stromausfall
8. Anzeige Party-Modus (Party)
9. Anzeige Vacation-Modus (Urlaub)
10. Modus-Taste
11. Taste Alarm-Stopp
12. Gefrierfachtemperatur/ Fast Freeze (Schnell-Einfrieren)-Taste (3 s)
13. Ozonizer (Ozonanreicherer) / Standby Taste (3 s)
14. Kühlfachtemperatur/Fast Cool (Schnellkühlen)-Taste (3 s)



### TEMPERATUR IM KÜHLRAUM

Mit der Taste (14) kann eine andere Temperatur eingestellt werden.  
Empfohlene Einstellung: +4 °C

### FAST COOL (SCHNELLKÜHLEN)

Drücken Sie 3 Sekunden lang die Taste (14), um das Kühlfach schnell herabzukühlen. Ist die Funktion aktiv, leuchtet das Symbol (2) auf. Die Funktion wird nach 6 Stunden automatisch abgestellt. Sie kann auch manuell abgestellt werden, indem die Taste (14) erneut 3 Sekunden lang gedrückt wird.



### EIN/STANDBY

Drücken Sie 3 Sekunden lang die Taste (13), um das Gerät auf Standby zu schalten. Im Standby-Modus schaltet sich das Licht im Kühlraum nicht ein. Um das Gerät wieder zu aktivieren, drücken Sie erneut kurz die Taste.



### FUNKTION „ACTIVE OXYGEN“ (AKTIVSAUERSTOFF)

Zur Aktivierung der Funktion „Aktivsaauerstoff“, die Taste (13) auf der Bedientafel drücken. Durch die Abgabe kleiner Mengen an Ozon, ermöglicht diese Funktion eine Reduzierung der Ausbreitung von Bakterien und Mikroorganismen im Kühlschrank und reduziert schlechte Gerüche. Wenn die Funktion aktiviert ist, leuchtet die O<sub>3</sub> LED auf. Zur Deaktivierung der Funktion, einfach die Taste (13) auf der Bedientafel drücken.



### TEMPERATUR IM GEFRIERFACH

Mit der Taste (12) kann eine andere Temperatur eingestellt werden.  
Empfohlene Einstellung: -18 °C

### TEMPERATURANZEIGE

Das Display zeigt die Temperatur im Kühlfach zwischen 2 °C und 8 °C (Siehe Bedientafel, Kühlfachtemperatur Ziffern 1) und die Gefrierfachtemperatur zwischen -16 °C und -24 °C (Siehe Bedientafel, Gefrierfachtemperatur Ziffern 4).

Um Lebensmittelverschwendung zu vermeiden, beachten Sie bitte die empfohlenen Einstellungen und Aufbewahrungszeiträume, die Sie in der Online-Bedienungsanleitung finden.

### FAST FREEZE (SCHNELL EINFRIEREN)

Für eine optimale Konservierung verwenden Sie bitte die Schnell Einfrieren-Funktion, bevor Sie eine große Menge Lebensmittel in den Gefrierraum geben.

Drücken Sie zum Einstellen der Funktion die Taste (12), bis sich das Symbol (5) einschaltet.

Die Funktion wird nach 26 Stunden automatisch abgestellt. Sie kann auch manuell durch Auswahl einer anderen Gefrierfach-Temperatur abgestellt werden.

*Hinweis: Vermeiden Sie direkte Berührung zwischen frischen Lebensmitteln und Lebensmitteln, die bereits gefroren sind. Um die optimale Gefriergeschwindigkeit zu erzielen, können Schubläden entfernt werden und die Lebensmittel können direkt unten im Fach platziert werden.*



### ALARM ABSCHALTEN

Die Taste (11) kurz drücken, um den Alarm abzuschalten.



### MODUS-TASTE

Ermöglicht, unter 2 oder mehr verfügbaren Optionen zu wählen. Nachdem MODUS gedrückt wurde, wird die erste Option ausgewählt. Mit weiterem Drücken von MODUS werden die verschiedenen Optionen durchlaufen.

Der Durchlauf ist wie folgt:

Druck 1: Die 1. Option wird angezeigt (Party-Modus); Modus-Taste leuchtet auf

Druck 2: Die 2. Option wird angezeigt (Urlaub-Modus); Modus-Taste leuchtet auf

Druck 3: Optionen aus (falls überhaupt eine Option gewählt wurde); Modus-Taste leuchtet nicht

**Vacation-Modus (Urlaub):** Diese Funktion eignet sich für längere Abwesenheit von zu Hause. Auf dem Display wird die Temperatur des Kühlfachs (+12 °C) angezeigt und das Vacation-Modus (Urlaub) Symbol leuchtet auf. Entfernen Sie nach Aktivierung dieser Funktion sämtliche Lebensmittel aus dem Kühlfach und halten Sie die Türen geschlossen – der Kühlschrank hält eine angemessene Temperatur aufrecht, um die Bildung von Gerüchen zu verhindern. Das Gefrierfach behält jedoch die ursprünglich eingestellte Temperatur bei. Vor Aktivierung dieser Funktion wird eine gründliche Reinigung (sowohl Kühl- als auch Gefrierfach) empfohlen, um die Ausbreitung von Bakterien zu verhindern.

**Party-Modus (Party):** Verwenden Sie diese Funktion, um Getränke im Gefrierfach zu kühlen.

\* Nur verfügbar bei bestimmten Modellen

**Wichtig:** lassen Sie die Flasche nicht länger im Gefrierfach, als die Laufzeit der Funktion (30 Minuten). Ein akustisches Signal meldet das Ende der Funktion. Drücken Sie die **ALARM**-Taste oder die **MODUS**-Taste, um den Alarm abzustellen.

Diese Funktion wird automatisch aktiviert, wenn die Temperatur zwischen  $-22\text{ }^{\circ}\text{C}$  und  $-24\text{ }^{\circ}\text{C}$  liegt. Wenn die Funktion eingesetzt wird und der Bediener ändert die Gefriertemperatur auf einen Wert außerhalb des Betriebsbereichs, wird die Funktion automatisch abgeschaltet. Diese Funktion kann durch 3 Sekunden langes gleichzeitiges Drücken der Tasten Alarm-Stopp und Gefrierfach deaktiviert werden.



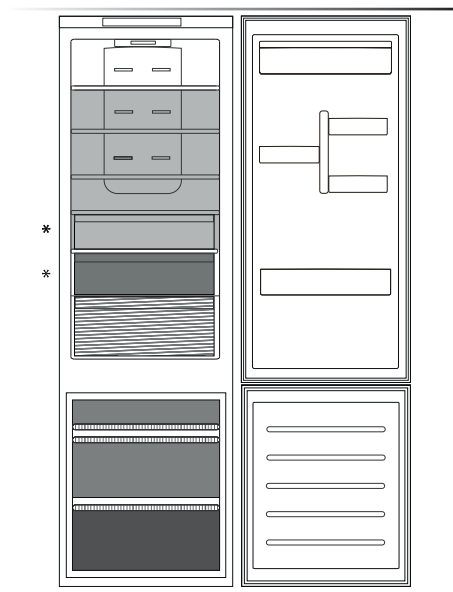

**GEFRIERKONTROLLE**

Dies ist eine fortschrittliche Technologie, die Temperaturschwankungen im gesamten Gefrierfach verringert. Gefrierbrand wird verringert und die Lebensmittel behalten ihre ursprüngliche Qualität und Farbe.

**AUFBEWAHREN VON FRISCHEN LEBENSMITTELN UND GETRÄNKEN**

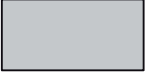
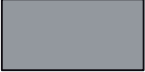

**Zeichenerklärung**

-  **WENIGER KÜHLER BEREICH**  
Empfohlen für die Lagerung von tropischen Früchten, Dosen, Getränken, Eiern, Saucen, eingelegtes Gemüse, Butter und Marmelade
-  **KÜHLER BEREICH**  
Empfohlen für die Lagerung von Käse, Milch, Lebensmittel für den täglichen Verzehr, Delikatessen und Joghurt
-  **KÄLTETER BEREICH**  
Empfohlen für die Lagerung von Aufschnitten, Desserts, Fleisch und Fisch.
-  **OBST- UND GEMÜSEFACH**
-  **SCHUBFÄCHER DES GEFRIERRAUMS**
-  **GEFRIERBEREICH-FACH**  
(Max Kühlbereich)  
Empfohlen um frische/gekochte Lebensmittel einzufrieren

Die Beladegrenzen werden durch die jeweilige Konstruktion (Körbe, Behälter, Klappen, Schubladen, Ablageflächen usw.) oder durch natürliche Beladegrenzen bestimmt.

**KÜHLFACH**

**Multi Fresh Zone**

3 Temperaturen zur Auswahl zur optimalen Konservierung von: Fleisch/Fisch; Milchprodukten; Obst/Gemüse, mit zusätzlichem Stauraum für Ihr frisches Grünzeug.

Einstellungen:

- LOW** = Fleisch und Fisch
- MID** = Milchprodukte (Käse und Joghurt)
- HIGH** = Obst und Gemüse

Zur korrekten Funktion der „Multi Fresh Zone“-Schublade ist Folgendes erforderlich:

- Das Gerät ist eingeschaltet;
- die folgenden Sonderfunktionen sind nicht aktiviert: Standby, Abkühlen, Vacation (Urlaub) (in diesem Fall die darin enthaltenen Lebensmittel entnehmen).

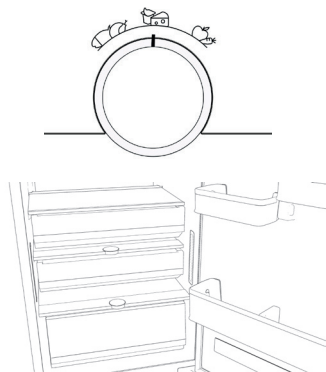

**Multiflow-Luftverteilung**

Multiflow hilft, die kalte Luft für eine bessere Konservierung gleichmäßig im Kühlraum zu verteilen. Lebensmittel können auf jeder Ablagefläche des Geräts platziert werden. Bitte achten Sie darauf, die Verteilungsöffnungen der Luft nicht zu blockieren, um deren freie Bewegung zu gewährleisten.

**Humidity control (Feuchteregelung)**

Drehen Sie den Knopf nach links, wenn Sie Gemüse lagern (für das eine feuchtere Umgebung empfohlen wird). Drehen Sie den Knopf nach rechts, wenn Sie Obst lagern (für das eine weniger feuchte Umgebung empfohlen wird). Drehen Sie den Knopf in die Mitte, wenn Sie eine Mischung aus Obst und Gemüse lagern.

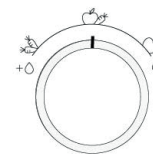

\* Nur verfügbar bei bestimmten Modellen

### Lichtsystem (modellabhängig)



Dieses Produkt enthält eine Lichtquelle der Energieeffizienzklasse G



Dieses Produkt enthält 2/4 seitliche Lichtquellen der Energieeffizienzklasse F und eine obere Lichtquelle der Energieeffizienzklasse G

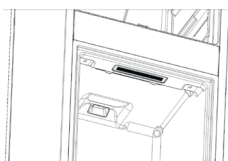

Dieses Produkt enthält eine Lichtquelle der Energieeffizienzklasse G



Dieses Produkt enthält eine obere Lichtquelle der Energieeffizienzklasse G

### GEFRIERFACH

#### Total No Frost System

Das Total No Frost System schützt wirksam vor Eisbildung und vermeidet das mühsame manuelle Abtauen sowohl im Gefrierfach als auch im Kühlraum.

Sein Belüftungssystem sorgt für eine perfekte Zirkulation der kalten Luft in beiden Fächern und verhindert so die Eisbildung.

#### Eiswürfel\*

Füllen Sie die Eiswürfelbehälter zu 2/3 mit Wasser und stellen Sie diese in das Gefrierfach.

Verwenden Sie unter keinen Umständen scharfe oder spitzen Werkzeuge, um das Eis zu lösen.

Die Menge an Lebensmitteln, die pro 12 und 24 Stunden eingefroren werden kann, ist auf dem Typenschild angegeben

### ALLGEMEINE INFORMATIONEN

Schubladen, Körbe und Ablageflächen sollten an ihrem aktuellen Platz bleiben, sofern in dieser Kurzanleitung nicht anders angegeben.

Beim Lichtsystem im Kühlfach werden LED Lichter verwendet, die eine bessere Beleuchtung als mit herkömmlichen Glühlampen ermöglichen sowie einen sehr niedrigen Energieverbrauch.

#### ENTSORGUNG

Türen und Klappen des Kühlgeräts müssen vor der Entsorgung auf der Mülldeponie entfernt werden, um zu vermeiden, dass Kinder oder Tiere darin eingeschlossen werden.

#### Einfach zugänglicher Einsatz

Der Gefriereinsatz ist für einfachen Zugang zu häufig verwendeten Produkten, zum Einfrieren oder einfachen Lagern von Resten oder kleine Gegenstände.



#### HERAUSNAHME DER SCHUBLADEN

Ziehen Sie die Schubladen soweit es geht nach außen, heben Sie diese an und nehmen Sie Schubladen heraus. Zur Erhöhung der Lagerkapazität kann das Gefrierfach auch ohne die Schubladen verwendet werden.

Stellen Sie sicher, dass die Tür nach dem Platzieren der Lebensmittel auf den Gittern / Ablageflächen korrekt schließt.

\*\* Unabhängig getestet durch die IMSL (Industrial Microbiological Services Ltd, UK) gemäß ISO 22196

## ANLEITUNG ZUR FEHLERSUCHE

Was tun, wenn...	Mögliche Ursachen	Abhilfe
Die Bedientafel ist ausgeschaltet, das Gerät funktioniert nicht.	Das Gerät könnte in der Betriebsart Ein/Standby sein. Das Gerät kann ein Problem mit der Stromversorgung haben.	Aktivieren Sie das Gerät mit der Taste Ein/Standby. Stellen Sie sicher, dass: <ul style="list-style-type: none"> <li>kein Stromausfall vorliegt</li> <li>ob der Stecker richtig in die Steckdose eingesteckt ist und der zweipolige Hauptnetzschalter (falls vorhanden) sich in der richtigen Position befindet (dadurch wird die Stromversorgung des Geräts ermöglicht)</li> <li>die Schutzvorrichtungen der elektrischen Anlage im Haushalt funktionieren</li> <li>dass das Netzkabel nicht beschädigt ist.</li> </ul>
Die Innenbeleuchtung funktioniert nicht.	Die Lampe muss möglicherweise ausgetauscht werden.	Wenden Sie sich an eine autorisierte Kundendienststelle.
	Das Gerät könnte in der Betriebsart Ein/Standby sein.	Aktivieren Sie das Gerät mit der Taste Ein/Standby.
Die Temperatur in den Fächern ist nicht niedrig genug.	Es können verschiedene Gründe vorliegen (siehe "Abhilfe").	Stellen Sie sicher, dass: <ul style="list-style-type: none"> <li>ob die Türen korrekt schließen</li> <li>das Gerät nicht neben einer Wärmequelle aufgestellt ist</li> <li>die eingestellte Temperatur ausreichend ist</li> <li>die Luftzirkulation durch die Belüftungsöffnungen im unteren Geräteteil nicht behindert wird.</li> </ul>
Die vordere Gerätekante in Höhe der Türdichtung ist warm.	Es liegt keine Störung vor. Hierdurch wird die Bildung von Kondenswasser verhindert.	Keine Gegenmaßnahme nötig.
Das Symbol 6 leuchtet auf,  blinkt und es ertönt ein akustisches Signal.	<b>Alarm Tür offen</b> Wird aktiviert, wenn eine Tür zu lange offen steht.	Schließen Sie die Türen des Produktes, um das akustische Signal zu deaktivieren.
Das Symbol 7 leuchtet auf,  blinkt und es ertönt ein akustisches Signal. Auf der Temperaturanzeige des Gefrierfachs blinkt die erreichte Temperatur.	<b>Stromausfall-Alarm</b> Es wird aktiviert, bei längerem Stromausfall und führt zu einer Temperaturerhöhung im Kühlfach.  Hinweis: Bis zur Deaktivierung des Stromausfallalarms kann keine andere Temperatur für das Produkt eingestellt werden.	Vor der Deaktivierung des akustischen Signals empfiehlt es sich, auf die auf der Gefrierfachtemperaturanzeige angegebene Temperatur zu achten. Hierbei handelt es sich um die höchste Temperatur, die während des Stromausfalls im Gefrierfach erreicht wurde. Zum Abstellen des Alarmtons kurz die Taste "Stop Alarm" drücken. Nach Druck auf diese Taste zeigt das Display wieder die eingestellte Temperatur an. Wenn der Gefrierraum noch nicht die optimale Lebensmittellagertemperatur erreicht hat, kann der Temperaturalarm des Gefrierfachs aktiviert werden (siehe Temperaturalarm des Gefrierfachs). Prüfen Sie die Lebensmittel vor dem Verzehr..
Die „Alarm-Stopp“ Taste  leuchtet auf, die Temperaturanzeige des Gefrierfachs blinkt und es ertönt ein akustisches Signal.	<b>Temperaturalarm des Gefrierfachs</b> Der Temperaturalarm des Gefrierfachs zeigt an, dass das Gefrierfach nicht die optimale Temperatur erreicht hat. Dies kann auftreten:: beim ersten Gebrauch, nach dem Abtauen und/oder Reinigen, falls große Mengen an Lebensmitteln in den Gefrierraum eingelegt werden oder wenn die Gefrierraumtür nicht korrekt geschlossen wurde.	Zum Abstellen des Alarmtons kurz die „Alarm-Stopp“ Taste drücken: Die Temperaturanzeige des Gefrierfachs hört zu blinken auf. Die „Alarm-Stopp“ Taste erlischt automatisch, wenn die optimale Temperatur erreicht ist. Kontaktieren Sie bei anhaltendem Temperaturalarm des Kühlfachs den autorisierten technischen Kundendienst an.
Die Buchstaben „F“ und „E“ blinken auf dem Display.	<b>Störungsalarm</b> Dieser Alarm weist auf eine Störung in einem technischen Bauteil hin.	Kontaktieren Sie den autorisierten technischen Kundendienst.

\* Nur verfügbar bei bestimmten Modellen



**Firmenrichtlinien, Standarddokumentation, Bestellmöglichkeiten von Ersatzteilen und zusätzliche Produktinformationen finden Sie unter:**

- Besuchen Sie unsere Website [docs.bauknecht.eu](https://docs.bauknecht.eu) und [parts-selfservice.whirlpool.com](https://parts-selfservice.whirlpool.com)
- Verwenden Sie den QR-Code
- Alternativ können Sie **unseren Kundendienst kontaktieren** (Siehe Telefonnummer in dem Garantieheft).

Wird unser Kundendienst kontaktiert, bitte die Codes auf dem Typenschild des Produkts angeben.  
Die Modellinformation ist über den QR-Code auf der Energieverbrauchskennzeichnung aufrufbar.

Die Kennzeichnung enthält auch die Modellnummer, die den Zugang zum <https://eprel.ec.europa.eu> Datenbankportal ermöglicht.



**Bauknecht**



400011617886